

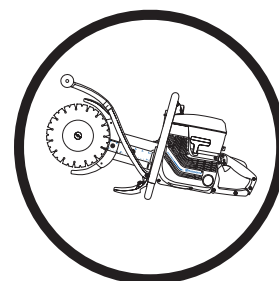

# Руководство по эксплуатации **K650 Cut-n-Break**

Прежде чем приступить к работе с машиной внимательно прочитайте инструкцию и убедитесь, что Вам все понятно.



**Russian**

# ПОЯСНЕНИЕ СИМВОЛОВ

## Условные обозначения на машине:

**ПРЕДУПРЕЖДЕНИЕ!** При неправильном или небрежном использовании машина может быть опасным инструментом, который может причинить серьезные повреждения или травму со смертельным исходом для пользователя или для других.



Прежде чем приступить к работе с машиной внимательно прочитайте инструкцию и убедитесь, что Вам все понятно.



Всегда используйте:

- Защитный шлем
- Защитные наушники
- Защитные очки или сетчатую маску
- Респиратор



Эта продукция отвечает требованиям соответствующих нормативов ЕС.



**ПРЕДУПРЕЖДЕНИЕ!** При пилении происходит образование пыли, которая может быть вредна при вдыхании. Пользуйтесь одобренным респиратором. Избегайте вдыхания испарений бензина и выхлопных газов. Позаботьтесь о хорошей вентиляции.



**ПРЕДУПРЕЖДЕНИЕ!** Искры от режущего диска могут стать причиной воспламенения огнеопасного материала, например: бензина, дерева, сухой травы и т.д.



Символ подсоса



Символ остановки



Всегда используйте водяное охлаждение.



Всегда выполняйте пропилы в соответствующем направлении. См. инструкции по безопасности!

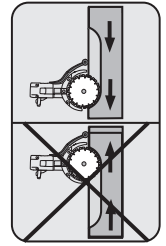

Шумозащитные эмиссии в окружающую среду согласно Директивы Европейского Сообщества. Эмиссия машины приведена в главе Технические данные и на табличке.



Другие символы/наклейки на машине относятся к специальным требованиям сертификации на определенных рынках.

## Символы в инструкции:

Проверка и/или обслуживание должны выполняться только при выключенном двигателе, когда кнопка остановки находится в положении STOP.

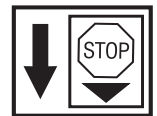

Положение работы

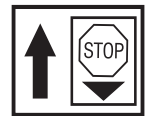

Рычаг воздушной заслонки в "закрытом положении".

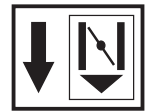

Рычаг воздушной заслонки в "открытом положении".



Пользуйтесь специальными защитными перчатками.



Требует регулярной чистки.

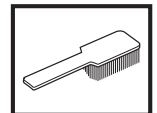

Визуальная проверка.

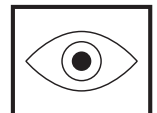

Защитные очки или визир должны использоваться.



---

# СОДЕРЖАНИЕ

---

## Содержание

ПОЯСНЕНИЕ СИМВОЛОВ	
Условные обозначения на машине: .....	2
Символы в инструкции: .....	2
СОДЕРЖАНИЕ	
Содержание .....	3
ЧТО ЕСТЬ ЧТО?	
Что есть что на режущем диске? .....	4
ИНСТРУКЦИЯ ПО ТЕХНИКЕ БЕЗОПАСНОСТИ	
действия перед пользованием новым торцовочным станком .....	5
Средства защиты оператора .....	5
Общие меры безопасности .....	6
Устройства безопасности машины .....	7
Осмотр, уход и обслуживание защитных приспособлений машины .....	8
Алмазные диски .....	10
Общие рабочие инструкции .....	11
СБОРКА	
Установка дисков .....	13
Защита дисков .....	13
ПРАВИЛА ОБРАЩЕНИЯ С ТОПЛИВОМ	
Подготовка топливной смеси .....	14
Заправка .....	14
ЗАПУСК И ОСТАНОВКА	
Перед запуском .....	15
ТЕХНИЧЕСКОЕ ОБСЛУЖИВАНИЕ	
Проверка и регулировка приводного ремня .....	16
Замена приводного ремня .....	16
Ременное колесо и сцепление .....	17
Карбюратор .....	17
Воздушный фильтр .....	18
Стартер .....	19
Свеча зажигания .....	20
Система охлаждения .....	21
Глушитель .....	21
Общие указания по обслуживанию .....	21
ТЕХНИЧЕСКИЕ ХАРАКТЕРИСТИКИ	
Технические характеристики .....	22
Торцовочное оборудование .....	22
Гарантия ЕС о соответствии .....	23

# ЧТО ЕСТЬ ЧТО?

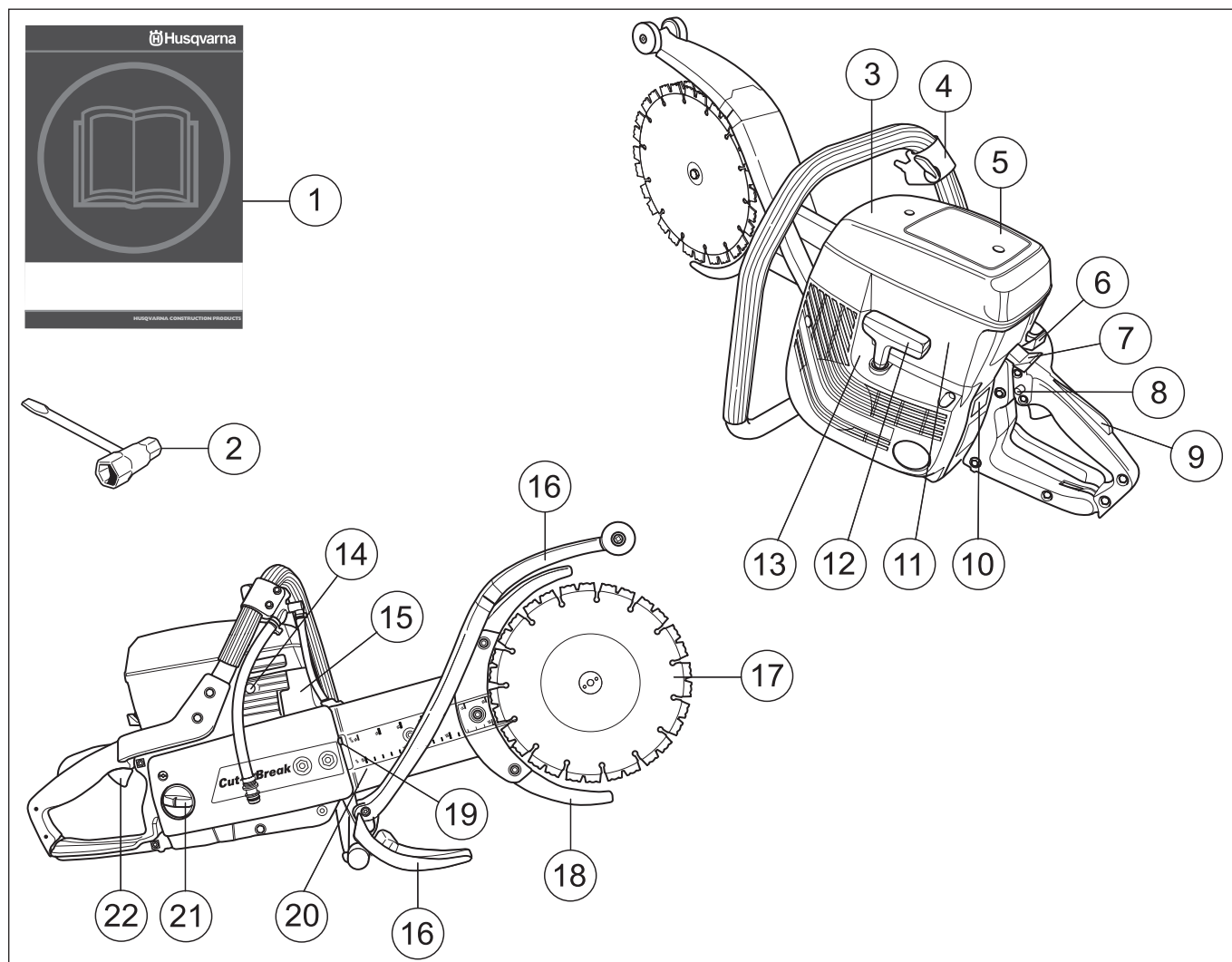

## Что есть что на режущем диске?

- |    |                               |    |                         |
|----|-------------------------------|----|-------------------------|
| 1  | Руководство по эксплуатации   | 12 | Ручка стартера          |
| 2  | Универсальный ключ            | 13 | Стартер                 |
| 3  | Крышка воздушного фильтра     | 14 | Декомпрессионный клапан |
| 4  | Передняя ручка и водяной кран | 15 | Глушитель               |
| 5  | Предупреждающая наклейка      | 16 | Брызговик               |
| 6  | Подсос                        | 17 | Диски                   |
| 7  | Контакт остановки             | 18 | Ограждение дисков       |
| 8  | Фиксатор стартового газа      | 19 | Натяжитель ремня        |
| 9  | Рычаг блокировки курка газа   | 20 | Режущий рычаг           |
| 10 | Табличка данных               | 21 | Топливный бак           |
| 11 | Крышка цилиндра               | 22 | Курок газа              |

# ИНСТРУКЦИЯ ПО ТЕХНИКЕ БЕЗОПАСНОСТИ

## действия перед использованием новым торцовочным станком

- Прежде чем приступить к работе с машиной внимательно прочитайте инструкцию и убедитесь, что Вам все понятно.
- Машина предназначена только для резки твердых материалов, например: бетона, кирпича, каменной кладки, чугуна и цементных труб.
- Проверьте диски и их регулировку, см. рекомендации в разделе "Установка дисков".
- Запустите двигатель и проверьте регулировку холостого хода, см. рекомендации в разделе "Техобслуживание". При правильной настройке карбюратора на оборотах холостого хода диски остаются пассивными. Инструкции по настройке оборотов холостого хода приведены в руководстве по эксплуатации. Установите правильные обороты холостого хода в соответствии с этими инструкциями. Запрещается использовать пилу, если обороты холостого хода не отрегулированы правильно!
- Ваш дилер Husqvarna должен регулярно проверять резчик и выполнять необходимую регулировку и ремонт.



**ПРЕДУПРЕЖДЕНИЕ!** Любые модификации оригинальной конструкции аппарата без разрешения производителя запрещены. Используйте только оригинальные запасные части. Любые модификации и/или использование запасных частей, неразрешенных производителем, может привести к серьезным ранениям или летальному исходу как пользователей, так и окружающих людей.



**ПРЕДУПРЕЖДЕНИЕ!** Пользование продуктом, который режет, точит, сверлит, шлифует или придает материалу необходимую форму может вызывать пыль и испарения, содержащие вредные химические вещества. Узнайте из чего состоит материал с которым Вы работаете и одевайте соответствующую маску или респиратор.



**ПРЕДУПРЕЖДЕНИЕ!** При неправильном или небрежном использовании торцовочного станка, он может быть опасным инструментом, который может привести к серьезным, и даже к опасным для жизни травмам. Чрезвычайно важно, чтобы Вы прочитали настоящее Руководство и поняли его содержание.



**ПРЕДУПРЕЖДЕНИЕ!** Система зажигания машины во время работы создает электромагнитное поле. В определенных обстоятельствах это поле может создавать помехи для электронного стимулятора сердца. Чтобы избежать риска серьезного повреждения или смерти, лицам с электронными стимуляторами сердца рекомендуется проконсультироваться с врачом и изготовителем стимулятора, прежде чем приступать к работе с этой машиной.

Husqvarna Construction Products стремится постоянно улучшать конструкцию продукта. Husqvarna оставляет за собой поэтому право на внесение изменений в конструкцию без предварительного предупреждения и каких-либо других действий.

Вся информация и другие данные в настоящей инструкции действительны на дату, когда, настоящая инструкция была сдана в печать.

## Средства защиты оператора



**ПРЕДУПРЕЖДЕНИЕ!** Во время работы с машиной вы должны использовать специальные одобренные средства защиты. Индивидуальные средства защиты не могут полностью исключить риск получения травмы, но при несчастном случае они снижают тяжесть травмы. Обращайтесь за помощью к дилеру при выборе оборудования.

- Защитный шлем
- Защитные наушники
- Защитные очки или сетчатую маску



- Респиратор

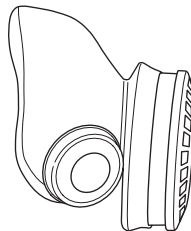

- Прочные перчатки с нескользящим захватом.

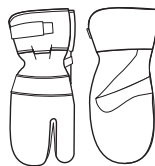

- Плотная прилегающая и удобная одежда, не стесняющая свободу движений.



- Сапоги со стальным носком и с нескользящей подошвой.



# ИНСТРУКЦИЯ ПО ТЕХНИКЕ БЕЗОПАСНОСТИ

- Всегда имейте при себе аптечку для оказания первой медицинской помощи.



## Общие меры безопасности



**ПРЕДУПРЕЖДЕНИЕ!** Не работайте с торцовочным станком не прочитав и не поняв вначале содержания данной инструкции. Все обслуживание, кроме пунктов, перечисленных в разделе "Проверка, обслуживание и сервис оборудования безопасности торцовочного станка" должно выполняться специалистом.

## Техника безопасности на рабочем месте

- Рабочее место должно содержаться в чистоте и быть хорошо освещено. В темных или захламленных помещениях более высока вероятность несчастных случаев.
- Запрещается использовать машину в закрытом помещении. Существует опасность попадания выхлопных газов в дыхательные пути.
- Не пользуйтесь в неблагоприятных погодных условиях. Например в сильный туман, дождь, сильный ветер, при большом холоде и т.д. Работа в плохую погоду сильно утомляет и вызывает дополнительный риск, напр. от скользкого грунта или непредсказуемого направления падения дерева и т.д.
- Никогда не начинайте работать со станком пока участок работы не будет освобожден и пока Вы не будете устойчиво стоять. Следите за возможными препятствиями при неожиданном перемещении. Убедитесь в том, что никакой материал не упадет и не вызовет повреждений, когда Вы работаете со станком. Будьте особенно осторожны при работе на склонах.
- Проверяйте, чтобы в зоне резки не было никаких трубопроводов или электрических каналов.
- Оглянитесь вокруг:
  - Проверьте, чтобы поблизости не было людей, животных или других объектов, которые могут повлиять на вашу работу.
  - Убедитесь, что никто и ничто из вышеперечисленного не соприкасается с дисками.



**ПРЕДУПРЕЖДЕНИЕ!** Пользуйтесь станком только в помещении с хорошей вентиляцией. Небрежность может привести к серьезным травмам или к смерти.



**ПРЕДУПРЕЖДЕНИЕ!** Безопасное расстояние до торцовочного станка должно быть 15 метров. На Вас лежит ответственность за то, чтобы в зоне работы не было животных и наблюдателей. Не начинайте резку, пока зона работы не будет свободной и пока Вы не будете устойчиво стоять.

## Техника личной безопасности

- Пользуйтесь оборудованием для защиты людей. См. раздел Защитное оборудование.
- Никогда не работайте с машиной если вы устали, выпили алкоголь, или принимаете лекарства, воздействующие на зрение, реакцию или координацию.
- Не допускайте к пользованию машиной посторонних лиц, не убедившись в начале в том, что они поняли содержание инструкции.
- Одевайтесь соответственно. Не надевайте очень просторную одежду или ювелирные украшения. Не допускайте попадания волос, одежды и перчаток в движущиеся части инструмента. Слишком просторная одежда, ювелирные украшения и длинные волосы могут застрять в движущихся частях.
- Сохраняйте дистанцию от дисков при работающем двигателе.
- Вы всегда должны находиться в надежном и устойчивом рабочем положении.



**ПРЕДУПРЕЖДЕНИЕ!** Длительное воздействие вибрации может привести к травме кровообращения или расстройствам нервной системы у людей с нарушенным кровообращением. В случае появления симптомов перегрузки от вибрации следует обратиться к врачу. Такими симптомами могут быть: онемение, потеря чувствительности, "щекотки", "колотье", боли, слабость, изменение цвета и состояния кожи. Обычно подобные симптомы проявляются на пальцах, руках или запястьях.

## Применение и уход

- Торцовочный станок сконструирован для резки твердого материала, например кирпичной кладки. Обращайте внимание на большой риск отдачи при резке мягкого материала. См. раздел Как избежать отдачи.
- Никогда не используйте дефектную машину. Проводите регулярные осмотры, уход и обслуживание в соответствии с данным руководством. Некоторые операции по уходу и обслуживанию выполняются только подготовленными специалистами. См. раздел Уход.
- Никогда не работайте с машиной, которая была модифицирована по сравнению с первоначальным вариантом.
- Ограждения режущего полотна во время работы машины должны быть установлены.
- Не передвигайте машину, если режущее полотно вращается.

## Транспортировка и хранение

- Храните торцовочный станок в закрываемом на замок помещении, не доступном для детей и посторонних.
- Проверьте новые диски на предмет повреждений при транспортировке или хранении.

# ИНСТРУКЦИЯ ПО ТЕХНИКЕ БЕЗОПАСНОСТИ

## Правила безопасности при заправке



(Заправка/Топливная смесь/Хранение)



**ПРЕДУПРЕЖДЕНИЕ!** Соблюдайте осторожность при обращении с топливом. Помните об опасности пожара, взрывов и вдыхания паров.

- Никогда не заправляйте машину с работающим двигателем.
- Проводите заправку или подготовку топливной смеси (бензин и масло 2-такт) в условиях хорошей вентиляции.
- Перед запуском отнесите машину как минимум на 3 м от места заправки.

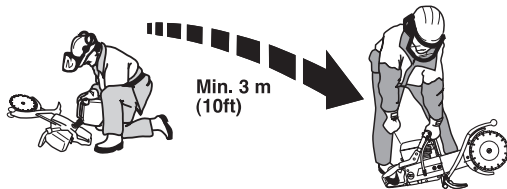

- Никогда не включайте машину:
  - Если вы пролили топливо на него. Протрите брызги и оставте остатки бензина выпариться.
  - Если вы пролили топливо на себя или свою одежду, смените одежду. Помойте те части тела, которые были в контакте с топливом. Пользуйтесь мылом и водой.
  - Если на машине происходит утечка топлива. Регулярно проверяйте крышку топливного бака и шланги на предмет протекания.
- Следует хранить и транспортировать машину и топливо таким образом, чтобы не было риска контакта подтеков или паров с искрами или открытым огнем, например, у электромашин, электродвигателей, электрических и силовых переключателей/нагревателей и котлов.
- Всегда храните топливо в специально предназначенных для этого емкостях.
- Перед тем, как направить устройство на длительное хранение, следует опорожнить топливный бак. Выясните на местной бензозаправочной станции, куда вы можете слить отработавшее топливо.
- Всегда используйте топливный контейнер Husqvarna с клапаном для предотвращения распыливания.



**ПРЕДУПРЕЖДЕНИЕ!** Помните о риске воспламенения, взрыва и вдыхания ядовитых испарений. Перед заправкой остановите двигатель. Не заливайте столько топлива, чтобы оно переливалось. Протрите разлитое топливо на полу и на станке. Если Вы пролили топливо на себя или на одежду. Замените одежду. Перед запуском переместите станок как минимум на 3 метра от места заправки.

## Устройства безопасности машины

В данном разделе рассматриваются различные защитные приспособления машины, их работа, и приведены основные принципы и правила, которые необходимо соблюдать для обеспечения безопасной работы. Для того, чтобы найти, где расположены элементы и механизмы машины, см. раздел Что есть что?.



**ПРЕДУПРЕЖДЕНИЕ!** Никогда не пользуйтесь машиной с дефектными элементами защиты. Постоянно проводите проверку, уход и обслуживание инструмента в соответствии с правилами, приведенными в данном разделе.

## Система гашения вибрации

Ваша машина оснащена системой гашения вибрации на рукоятках, сконструированной для максимального удобного пользования без вибрирования машины.

Система демпфирования снижает передачу вибраций между двигателем, режущим инструментом и рукояткой.

Корпус двигателя, включая режущий инструмент, отделен от рукоятки амортизаторами.

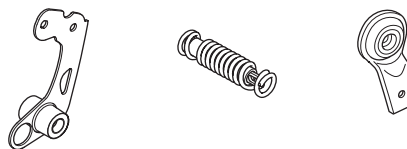

## Контакт остановки

Данный выключатель используется для полной остановки двигателя.

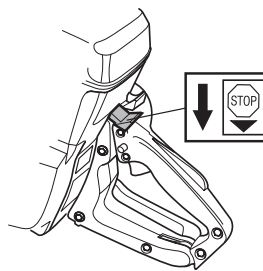

## Глушитель



**ПРЕДУПРЕЖДЕНИЕ!** Во время работы глушитель очень сильно разогревается и остается горячим некоторое время спустя после выключения. Не прикасайтесь к глушителю пока он не остыл!

Глушитель предназначен для снижения уровня шума и отвода в сторону от работающего человека выхлопных газов.

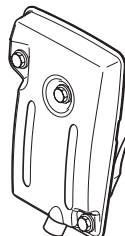

# ИНСТРУКЦИЯ ПО ТЕХНИКЕ БЕЗОПАСНОСТИ

Обратите внимание! Никогда не используйте машину с дефектным глушителем.



**ПРЕДУПРЕЖДЕНИЕ!** Выхлопные газы двигателя горячи и могут содержать искры, который могут стать причиной пожара. Поэтому машину никогда не следует запускать внутри помещения или рядом с легковоспламеняемым материалом.

**ВАЖНО!** При наличии глушителя такого типа очень важно строго соблюдать инструкции по проверке, уходу и обслуживанию. См. Указания в разделе Проверка, уход и обслуживание защитных приспособлений машины.



**ПРЕДУПРЕЖДЕНИЕ!** В глушителе есть химикаты, которые могут вызывать раковые заболевания. Избегайте контакта с этими элементами в случае повреждения глушителя.

## Рычаг блокировки курка газа

Фиксатор ручки газа предназначен для того, чтобы не произошло непроизвольного воздействия на ручку газа. Если нажать на замок (А), то это освободит дроссель (В).

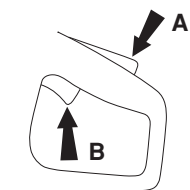

Замок триггера остается нажатым до тех пор, пока нажат дроссель. Когда ручка на рукоятке отпускается, дроссельный регулятор и его блокировщик возвращаются в исходное положение. Этот процесс контролируется двумя независимыми системами пружин возврата. Это означает, что дроссельный регулятор в положении холостого хода блокируется автоматически.

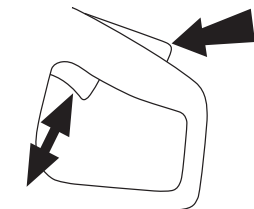

## Защита дисков



**ПРЕДУПРЕЖДЕНИЕ!** Перед запуском машины всегда проверяйте, чтобы защита лезвия была правильно смонтирована.

Эти ограждения установлены над дисками и под ними и предназначены для защиты работающего с пилой человека от частиц дисков и обрабатываемого материала.

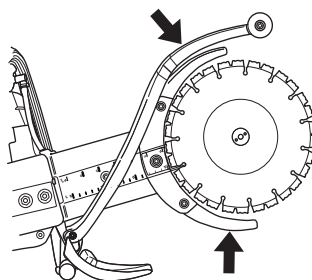

## Осмотр, уход и обслуживание защитных приспособлений машины



**ПРЕДУПРЕЖДЕНИЕ!** Для обслуживания и ремонта машины требуется специальная подготовка. Особенно важно это для работы с защитными приспособлениями. Если у машины обнаружатся любые из описанных ниже неисправностей, немедленно свяжитесь с вашим специалистом по обслуживанию. При покупке любого из наших изделий мы гарантируем обеспечение профессионального ремонта и обслуживания. Если поставщик, продающий вам машину, не является дилером по обслуживанию, спросите у него адрес ближайшей специализированной мастерской.

## Система гашения вибрации

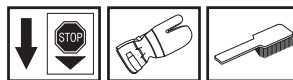

Регулярно проверяйте, чтобы на виброгасящих элементах не было трещин или деформаций.

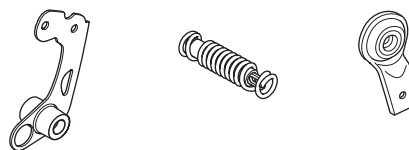

Проверьте, чтобы виброгасящие элементы были надежно закреплены на блоке двигателя и ручках.



# ИНСТРУКЦИЯ ПО ТЕХНИКЕ БЕЗОПАСНОСТИ

## Контакт остановки

Запустите двигатель и проверьте, чтобы он остановился при переводе выключателя в положение стоп.

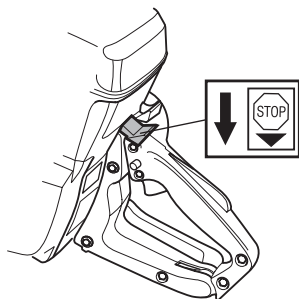

## Глушитель

Никогда не используйте машину с дефектным глушителем.

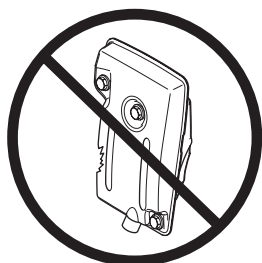

Периодически проверяйте, чтобы глушитель был надежно закреплен на корпусе машины.

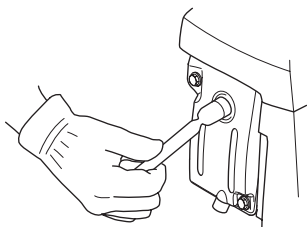

## Рычаг блокировки курка газа

- Проверьте, чтобы ручка газа в момент возвращения блокировочного рычага в исходное положение была заблокирована на холостом ходу.

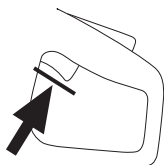

- Нажмите блокировочный рычаг газа и удостоверьтесь, что он возвращается в первоначальное положение при его отпуске.

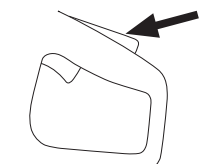

- Проверьте, чтобы ручка газа и блокировочный рычаг перемещались свободно и чтобы возвратные пружины работали соответствующим образом.

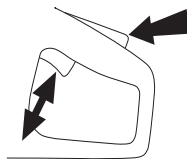

- Запустите двигатель и дайте полный газ. Отпустите газ и убедитесь, что диски остановились и остаются неподвижными. Если диски продолжают вращаться, а дроссельная заслонка находится в положении холостого хода, необходимо проверить регулировку холостого хода на карбюраторе. См. указания в разделе Уход.

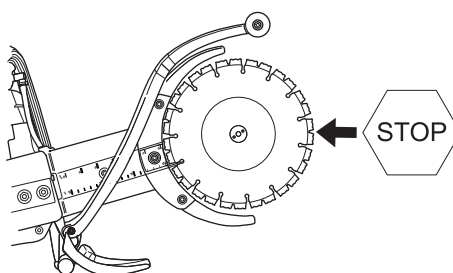

## Проверка ограждений лезвий

Никогда не пользуйтесь поврежденным щитком или щитком, который неправильно смонтирован.

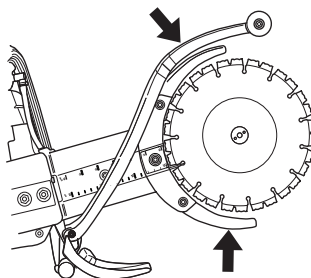

**ПРЕДУПРЕЖДЕНИЕ!** Перед запуском машины необходимо всегда проверять правильность установки ограждений.

Также проверьте правильность установки дисков и убедитесь, что они не повреждены. Работа с поврежденными дисками может привести к травмам. См. указания в разделе Сборка.

# ИНСТРУКЦИЯ ПО ТЕХНИКЕ БЕЗОПАСНОСТИ

## Алмазные диски



**ПРЕДУПРЕЖДЕНИЕ!** Диски могут сломаться и стать причиной серьезных травм для человека, работающего с пилой.

Запрещается использовать другие диски, кроме фирменных, разработанных для машины.

Запрещается использовать диски с материалом, отличным от того, для которого они предназначены.



**ПРЕДУПРЕЖДЕНИЕ!** Резка пластиков дисками с алмазным покрытием может привести к отдаче, когда материал из-за возникающего при резании тепла плавится и пристает к дискам. Избегайте резки пластика.

## Общие сведения

На данной машине используются только специальные алмазные режущие диски со встроенной половиной ременного шкива.

Алмазные диски состоят из стального основания с сегментами, содержащими промышленный алмаз.

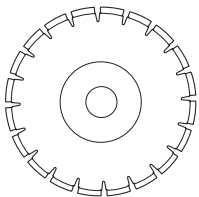

Всегда пользуйтесь только заточенным режущим алмазным диском.

Убедитесь в том, что диски не имеют трещин и не повреждены. Заменяйте диски при необходимости.

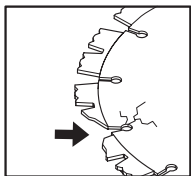

## Водяное охлаждение

Всегда используйте водяное охлаждение. Это охлаждает диски, увеличивает срок их эксплуатации и препятствует накоплению пыли.



**ПРЕДУПРЕЖДЕНИЕ!** Охлаждение алмазных режущих дисков водой при мокрой резке происходит постоянно, чтобы не допустить нагревания алмазного режущего диска, что в свою очередь вызывает его деформацию с возможными повреждениями машины и травмы пользователя.

## Вибрирование дисков

При слишком высоком давлении подачи лезвия могут потерять вертикальную ориентацию и вибрировать.

Понижение давления подачи может остановить вибрирование. В противном случае замените диски. См. руководство в разделе "Установка дисков".

Диски должны соответствовать обрабатываемому материалу.

## Материал

Алмазные режущие диски с успехом можно использовать при пилении кирпичной кладки, бетона с арматурой и других скрепленных материалов. Алмазные режущие диски не рекомендуется использовать для пиления металла.

Алмазные режущие диски имеют несколько степеней твердости. Диски должны соответствовать обрабатываемому материалу. "Мягкий" алмазный режущий диск обладает достаточно низким сроком службы и большой производительностью. Он используется для твердых материалов, как например гранит и твердый бетон. "Твердый" алмазный диск обладает более долгим сроком службы, более низкой производительностью и должен использоваться для мягких материалов, как например кирпич и асфальт.

## Затачивание алмазных дисков

Алмазные диски становятся тупыми при использовании неправильного давления подачи или при пилении определенного материала, как например бетона с сильной арматурой. Работа с тупым алмазным режущим диском приводит к чрезмерному нагреванию, что в свою очередь может привести к отделению алмазных сегментов.

Чтобы заточить алмазный диск, разрежьте мягкий материал, например песчаник или кирпич.

## Высокоскоростные ручные машины

На этой машине разрешается использовать только специальные диски с объединенными половинами ременного шкива.

Указанная на дисках скорость должна совпадать со скоростью, указанной в технических данных машины, или превышать ее. Запрещается использовать диски с меньшей скоростью, чем у пилы.

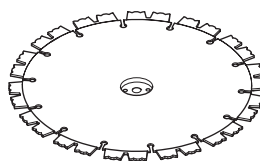

# ИНСТРУКЦИЯ ПО ТЕХНИКЕ БЕЗОПАСНОСТИ

## Общие рабочие инструкции



**ВАЖНО!** В этом разделе рассматриваются основные правила безопасности при работе с машиной. Приведенная информация никогда не может заменить знаний и практического опыта специалиста. Если Вы окажетесь в ситуации, когда Вы будете неуверенны в том как продолжать работу дальше, обратитесь за советом к специалисту. Спросите Вашего дилера, спросите в специализированной мастерской или опытного пользователя. Не пользуйтесь машиной в ситуациях для которых Вы не чувствуете себя достаточно квалифицированным!

## Водяное охлаждение

Всегда используйте водяное охлаждение. Это охлаждает диски, увеличивает срок их эксплуатации и препятствует накоплению пыли.

В водяном шланге имеется ограничитель, уменьшающий поток воды.

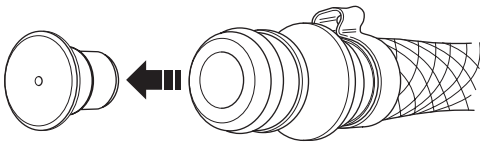

При низком давлении воды, например при использовании бака с водой, этот ограничитель может быть демонтирован, чтобы система получала необходимое количество воды.

Обратите внимание! Важно, чтобы не использовалось чрезмерно большое количество воды без использования ограничителя, так как ремень в таком случае может начать пробуксовывать.

## Технология резки

- Подоприте заготовку так, чтобы можно было предсказать что может произойти и чтобы разрез оставался открытым во время резки.

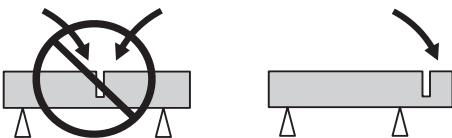

- держите всегда станок крепко двумя руками. держите его так, чтобы большие и остальные пальцы охватывали ручку.
- Убедитесь, что ничто не соприкасается с дисками, когда машина запускается.
- Начинайте резать, когда мотор работает на максимальных оборотах.
- Резку необходимо начинать постепенно, машина должна работать без давления или усилия, направленного на диски. Режьте всегда на максимальных оборотах.
- Выполняйте пропилы в том же направлении, что и существующие пропилы. Избегайте случаев пропиливания под углом к существующему

пропилу, в противном случае возникает риск защемления лезвия, или машина будет 'въедаться' в разрез.

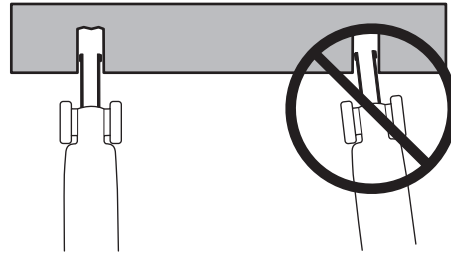

- Всегда выполняйте пропил сверху вниз (А). Уберите пилу и с помощью лома извлеките материал, оставшийся в распиле (В).

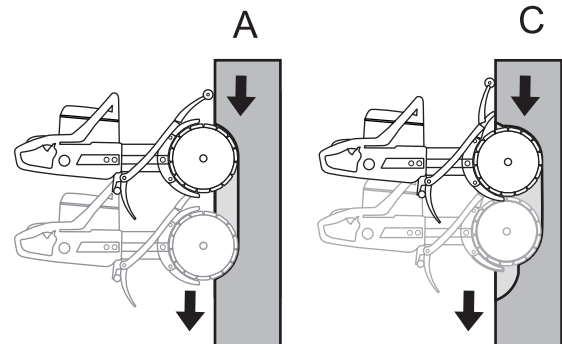

- Продолжите распил дальше в обрабатываемом материале (С) и повторите операцию с ломом.

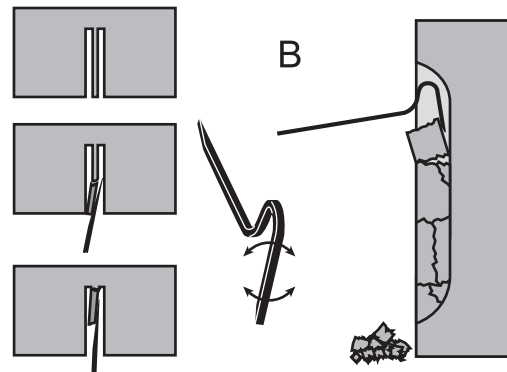

**ПРЕДУПРЕЖДЕНИЕ!** Всегда выполняйте вертикальные пропилы сверху вниз. Запрещается выполнять пропилы снизу вверх. В этом случае может произойти отдача, что приведет к травме.

- Повторяйте до тех пор, пока материал не будет распилен (D, E).

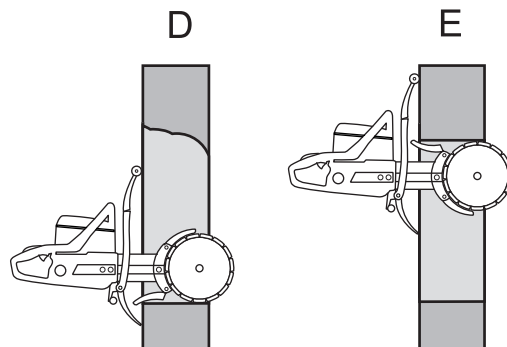

# ИНСТРУКЦИЯ ПО ТЕХНИКЕ БЕЗОПАСНОСТИ

- Конструкция ограждений дисков позволяет им легко изменять положение в зависимости от глубины распила.

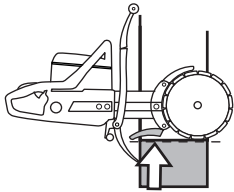

**ПРЕДУПРЕЖДЕНИЕ!** Не вынимайте пилу по одной стороне, это может привести к заеданию и поломке дисков и травмированию.

## Отдача

Отдача - это внезапное движение пилы в обратном направлении, которое может произойти при остановке пилы (зажати, застревании, перекручивании) в так называемой зоне отдачи. Большая часть отдач невелики по силе и ощущаются как небольшие 'толчки' на передней ручке. Но сила отдачи может быть очень большой. При невнимательности или недостаточном обхвате пила может быть полностью отброшена назад.



**ПРЕДУПРЕЖДЕНИЕ!** Отдача может быть исключительно быстрой и мощной и может отбросить пилу на оператора. Это может причинить серьезные или даже смертельные ранения. Важно знать причины отдачи и способы избежать отдачи при использовании правильной техники работы.

## Причины отдачи

Отдача происходит при пилении в зоне отдачи лезвия, например, при выполнении пропила 'снизу вверх' или на себя.

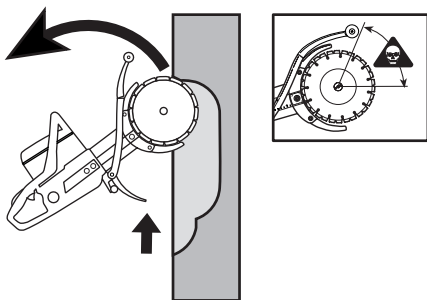

## Общие правила

- Запрещается выполнять пропил снизу вверх или на себя во избежание появления зоны отдачи.

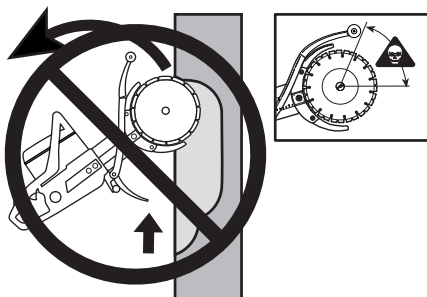

- держите всегда станок крепко двумя руками. держите его так, чтобы большие и остальные пальцы охватывали ручку.
- Сохраняйте хорошее равновесие и надежную опору ног.
- Всегда выполняйте вертикальные пропилы сверху вниз.
- Резку осуществляйте на полных оборотах.
- Запрещается пилить с помощью верхнего сектора (зоны отдачи) лезвия. Старайтесь избегать перекручивания лезвия. Не направляйте лезвие в сторону при выполнении пропила. Это может привести к возникновению отдачи.
- Будьте осторожны при вводе диска в уже имеющийся разрез. Убедитесь, что пропил достаточно широк, и что лезвия в пропиле не находятся под углом. Это может привести к возникновению отдачи.
- Вы должны стоять на безопасном расстоянии от заготовки.
- Никогда не пилите выше высоты плеч.
- Не выполняйте пропиливание, стоя на лестнице. При работе на высоте используйте платформу или леса.
- Необходимо быть наготове, если обрабатываемый предмет движется или происходит то, что может привести к закрытию распила и заземлению дисков.

## Втягивание

Защемление происходит, когда нижние секции дисков внезапно останавливаются или когда распил закрывается. (О том, как этого избежать, см. в разделе "Основные правила" и "Заедание/вращение" ниже в этом же документе.)

## Зажимание/вращение

Зажимание происходит, когда разрез сходится вместе. Станок в таком случае может резко очень сильным движением потянуть вниз.

## Как можно избежать зажимания

Опора под заготовкой должна стоять так, чтобы разрез оставался открытым во время резки и когда резка будет завершена.

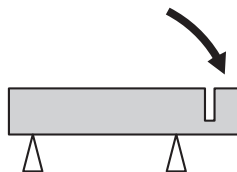

## Проверьте количество оборотов двигателя

Пользуйтесь регулярно тахометром, чтобы проверять обороты двигателя на рабочей температуре, при полном газе и без нагрузки.

## Установка дисков



Диски Husqvarna специально разработаны и одобрены для ручной резки с использованием K650 Cut-n-Break. Диски имеют объединенные половины ременного шкива и должны заменяться попарно.

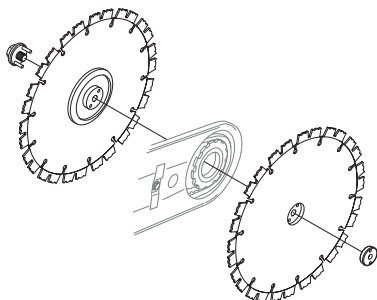

- Прежде чем снимать старые диски, открутите гайки шины, выверните на несколько поворотов против часовой стрелки зажимной винт, затем заправьте шину насколько возможно. Благодаря этому приводной ремень займет наиболее удобное положение для установки новых дисков. Приводной ремень так просто не зажимается.
- Необходимо снять старые диски, открутив центральную гайку. После снятия дисков проверьте приводной ремень на износ. Инструкции по замене приводного ремня см. в разделе "Замена приводного ремня".
- Разместите диски по обеим сторонам привода резки. Проверьте, что отверстия для направляющих штифтов в половинах приводного ремня выровнены и соответствуют отверстиям промывателя и гайки. Теперь приведите в соответствие болт и промыватель с направляющими штифтами.

**Обратите внимание!** Диски должны вращаться при затянутой гайке. Это будет свидетельствовать о том, что ремень не зажат на дисках между объединенными половинами приводного ремня, когда диски и приводной ремень стягиваются с помощью гайки. Лучше это делать поочередно, то есть слегка затянуть, немного повернуть и так повторять, пока диски не будут закреплены.

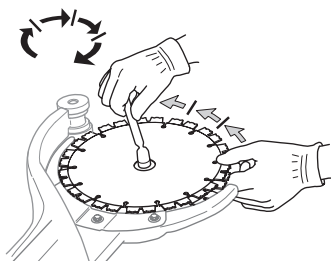

**ВАЖНО!** Ремень необходимо натянуть и проверить его регулировку до начала работы. Рекомендации см. в разделе "Проверка и регулировка приводного ремня".

## Защита дисков

- Ограждения на машине всегда должны быть установлены. Проверьте правильность крепления и работы ограждений до начала работы.

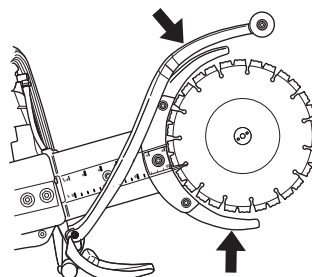

# ПРАВИЛА ОБРАЩЕНИЯ С ТОПЛИВОМ

## Подготовка топливной смеси

Обратите внимание! Машина оснащена двухтактным двигателем и должна всегда работать на смеси бензина и масла для двухтактных двигателей. Для получения правильного состава топливной смеси следует аккуратно отмерять количество входящего в состав масла. При приготовлении небольшого количества топливной смеси даже малая неточность может сильно повлиять на качество топливной смеси.



**ПРЕДУПРЕЖДЕНИЕ!** При работе с топливом всегда следует заботиться о хорошей вентиляции.

## Бензин

Самое низкое рекомендуемое октановое число есть 90 (RON). Если двигатель будет работать при более низком октановом числе чем 90, то двигатель может начать троить. Это приводит к увеличению температуры двигателя, что в свою очередь может привести к выводу его из строя.

## Масло для двухтактных двигателей

- для достижения лучшего результата и мощности, пользуйтесь маслом HUSQVARNA для двухтактных двигателей, которое специально создано для наших двухтактных двигателей с воздушным охлаждением.
- Никогда не пользуйтесь маслом, предназначенным для двухтактных лодочных двигателей с водяным охлаждением, т.н. "outboardoil" (наименование TCW).
- Никогда не применяйте масло для четырехтактных двигателей.

## Пропорции смешивания

1:50 (2%) с маслом для двухтактных двигателей PARTNER или равнозначное.

1:33 (3%) с другими маслами для двухтактных двигателей с воздушным охлаждением, класса JASO FB/ISO EGB.

Бензин, литр	Масло для двухтактных двигателей, литр	
	2% (1:50)	3% (1:33)
5	0,10	0,15
10	0,20	0,30
15	0,30	0,45
20	0,40	0,60

## Смешивание

- Всегда смешивайте бензин с маслом в чистой емкости, предназначенной для хранения топлива.
- Сначала всегда наливайте половину необходимого количества бензина. Затем добавьте полное требуемое количество масла. Смешайте (взболтайте) полученную смесь, после чего добавьте оставшуюся часть бензина.

- Тщательно смешайте (взболтайте) топливную смесь перед заливанием в топливный бак машины.

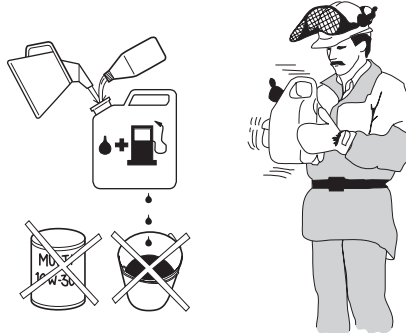

- Не готовьте запас топлива более, чем на месячный срок.
- Если машина не используется в течении длительного времени, топливо нужно слить, а топливный бак вымыть.

## Заправка



**ПРЕДУПРЕЖДЕНИЕ!** Для уменьшения риска возникновения пожара нужно учесть следующие меры предосторожности:

Не курите и не ставьте никакие горячие предметы рядом с топливом.

Перед дозаправкой всегда остановите двигатель.

При заправке крышку топливного бака следует открывать медленно, чтобы постепенно стравить избыточное давление.

После заправки плотно затяните крышку топливного бака.

Перед запуском всегда относите машину в сторону от места заправки.

- Ручки должны быть сухими и свободными от масла и топлива.
- Удостоверьтесь, что топливо хорошо смешано, встряхивая емкость перед заправкой топливного бака.
- Будьте всегда осторожны при заправке топливом. Перед запуском перенесите машину как минимум на три метра от места заправки. Проверьте, чтобы крышка топливного бака была хорошо закручена.

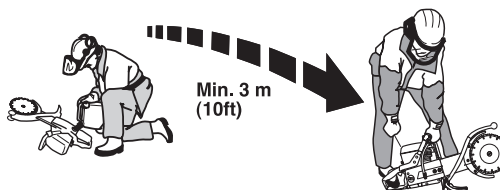

- Содержите в чистоте место вокруг заправочных крышек. Регулярно прочищайте топливный и масляный баки. Топливный фильтр следует менять как минимум один раз в год. Загрязнение баков приводит к сбоям в работе.

# ЗАПУСК И ОСТАНОВКА

## Перед запуском



**ПРЕДУПРЕЖДЕНИЕ!** Перед запуском проследите за следующим:

Без установленной крышки сцепления работа на машине не допускается. В противном случае сцепление может отсоединиться и стать причиной серьезной травмы.

Перед запуском всегда относите машину в сторону от места заправки.

Положение при работе должно быть удобным, а диски должны вращаться свободно.

Позаботьтесь, чтобы в рабочей зоне не находилось людей и животных.

## Подключение воды

Подсоедините водяной шланг к трубопроводу. Поток воды регулируется краном подачи воды.

## Запуск холодного двигателя



**Декомпрессионный клапан:** Для запуска пилы нажмите на клапан для снижения давления в цилиндре. При запуске следует всегда использовать клапан сброса давления (A). Клапан автоматически возвращается в исходное положение при запуске машины.

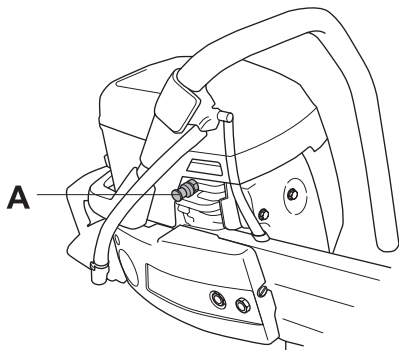

**Фиксатор стартового газа:** Прижмите блокиратор регулятора газа, регулятор газа и затем блокиратор стартового газа (B). Отпустите регулятор газа и он будет оставаться в положении половинного газа. Блокиратор снимается, когда регулятор газа будет прижат полностью.

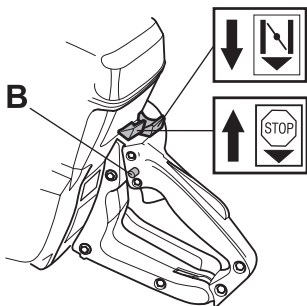

**Зажигание:** Перевести выключатель зажигания в положение включения.

**Заслонка топлива:** Вытяните полностью ручку подсоса.

## Запуск прогретого двигателя

Используйте ту же процедуру, что и при холодном двигателе, но без постановки воздушной заслонки в закрытое положение.

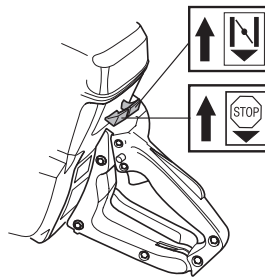

## Запуск



**ПРЕДУПРЕЖДЕНИЕ!** Когда двигатель запущен, диски вращаются. Диски должны вращаться свободно.

Обхватите переднюю ручку левой рукой. Поставьте правую ногу на нижнюю часть задней ручки и прижмите машину к земле. Никогда не накручивайте стартовый шнур вокруг руки.

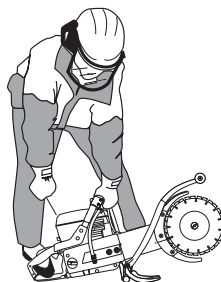

Ухватите ручку стартового шнура правой рукой и медленно потяните его, пока не почувствуете сопротивление (захваты вступают в действие), затем потяните шнур резким движением.

Обратите внимание! Не вынимайте полностью шнур и не выпускайте ручки стартера при полностью вытянутом шнуре, это может привести к повреждению машины.

Когда двигатель начнет работать, быстро дайте полные обороты и стартовый газ автоматически выключится.

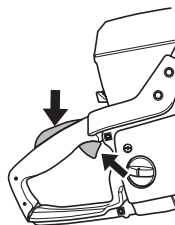

## Остановка

Двигатель останавливается, когда вы выключаете зажигание кнопкой остановки.

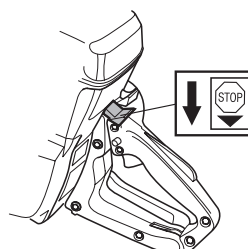

## Проверка и регулировка приводного ремня



- Приводной ремень полностью закрыт и хорошо защищен от пыли, грязи и механического воздействия во время пиления.
- Проверьте регулировку приводного ремня с помощью пальцев, как показано на рисунке. Правильно отрегулированный приводной ремень имеет ход около 5 мм.

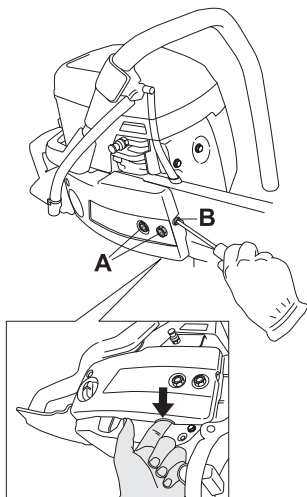

- Для регулировки приводного ремня открутите на оборот против часовой стрелки оба винта (А), которые удерживают шину.
- Поверните регулировочный винт (В) по часовой стрелке, в то же время проверяя пальцами регулировку ремня. Регулировка осуществлена правильно, когда ход ремня составит около 5 мм. Теперь можно затянуть оба винта, которые удерживают шину.

**ВАЖНО!** Новый приводной ремень должен быть отрегулирован после использования одного или двух баков топлива.

## Замена приводного ремня



- Ослабьте натяжение ремня.

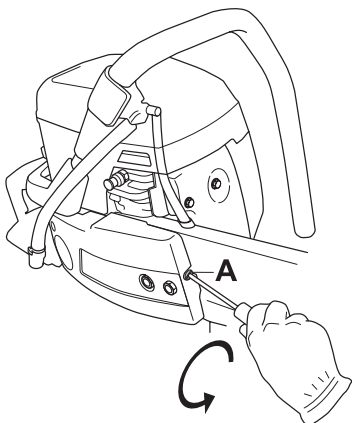

- Снимите диски.

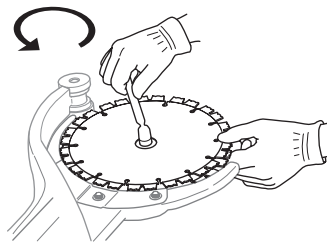

- Снимите крышку сцепления, вывернув винты А и В.

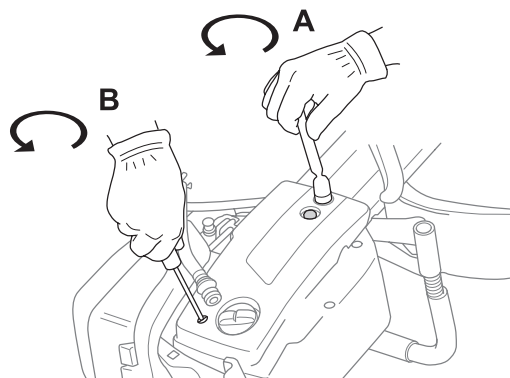

- Снимите приводной ремень с носовой части привода резки (С).

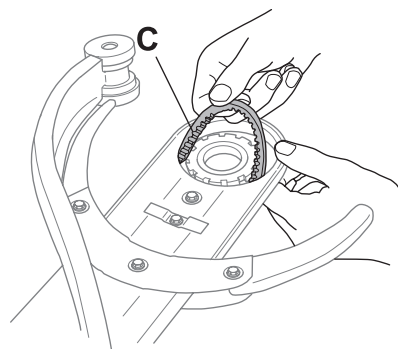

- Отсоедините водяной шланг (Е). Сдвиньте шину и снимите приводной ремень по окружности сцепления (D).

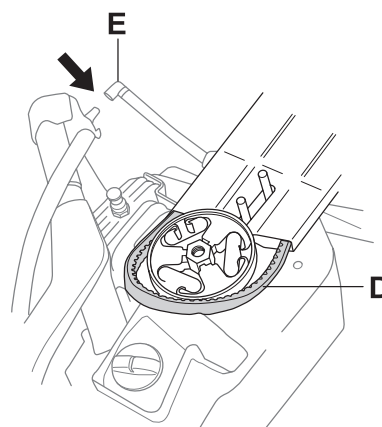



# ТЕХНИЧЕСКОЕ ОБСЛУЖИВАНИЕ

- Выньте привод резки, толкнув его прямо вперед, как показано на рисунке.

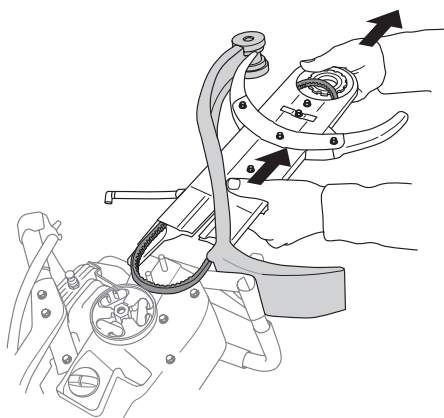

- Снимите приводной ремень (D) полностью.
- Отверните шесть винтов (F), удерживающих ограждения на приводе резки.

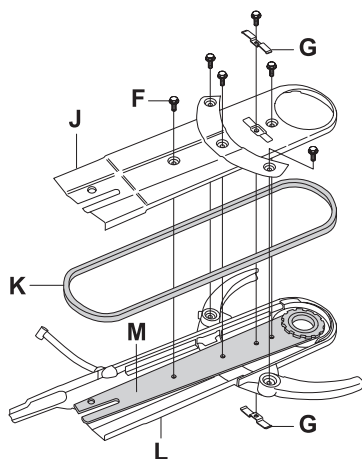

- Установите новый приводной ремень (K).
- Переустановите ограждения и крышку ремня.
- Шина (M) должна располагаться на пластине (L) так, чтобы отверстия на пластине совпадали с отверстиями на шине.
- Края пластины (J) должны находиться внутри краев пластины (L).
- Затяните шесть винтов (F) и проверьте или отрегулируйте натяжение приводного ремня (K). Рекомендации см. в разделе "Проверка и регулировка приводного ремня".
- Ограничители движения (G) устанавливаются последними. Соедините пластины вместе, как показано на рисунке.

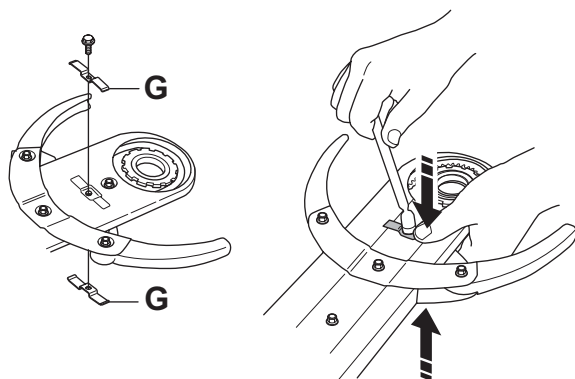

- Переустановите диски и затяните гайку. Руководство см. в разделе "Установка дисков".

Обратите внимание! Убедитесь в том, что винт регулировки ремня завернут до предела, шина полностью закручена и крышка ремня установлена правильно.

## Ременное колесо и сцепление

Не допускается запускать двигатель, если ременной шкив и сцепление сняты.

## Карбюратор

Настоящий продукт Хусяжарна изготовлен согласно спецификации, снижающей количество вредных выхлопных газов.

## Работа

Карбюратор через ручку газа регулирует скорость машины. В карбюраторе происходит смешивание воздуха и топлива.



**ПРЕДУПРЕЖДЕНИЕ!** Не запускайте машину, если на ней не смонтированы режущий рычаг и режущий узел. В противном случае может произойти высвобождение муфты сцепления, что вызовет травмы.

## Игольчатые клапаны

Карбюратор оснащен зафиксированными жиклерами, которые следят за тем, чтобы станок всегда получал правильную смесь топлива и воздуха. Если двигатель теряет усилие или плохо набирает обороты, выполните следующее:

- Проверьте воздушный фильтр и при необходимости замените его.
- Если это не помогает, обращайтесь на авторизованную станцию обслуживания.

## Окончательная регулировка холостого хода T

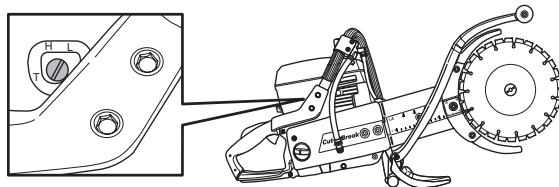

Отрегулируйте холостой ход при помощи T-образной отвертки. Если регулировка необходима, сначала поверните винт холостого хода по часовой стрелке, пока диски не начнут вращаться. Теперь поверните винт против часовой стрелки, пока диски не перестанут вращаться. Показателем правильно отрегулированного холостого хода является ускорение двигателя без остановок.

# ТЕХНИЧЕСКОЕ ОБСЛУЖИВАНИЕ

Рекомендуемое кол-во оборотов на холостом ходу:  
2500 об/мин



**ПРЕДУПРЕЖДЕНИЕ!** Если холостые обороты невозможно отрегулировать так, чтобы режущее оборудование стояло неподвижно, обращайтесь к продавцу/в мастерскую. Не пользуйтесь машиной, пока не будет выполнена точная регулировка или ремонт.

## Воздушный фильтр



Воздушный фильтр следует регулярно чистить от пыли и грязи, чтобы избежать:

- Сбой в работе карбюратора
- Трудность запуска
- Пониженная мощность
- Напрасный износ частей двигателя
- Чрезмерный расход топлива

Система воздушного фильтра состоит из промасленного пенопластового фильтра (1) и из бумажного фильтра (2):

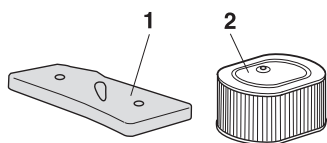

- Пенопластовый фильтр легко доступен под крышкой фильтра А. Этот фильтр следует проверять еженедельно и при необходимости заменять. Чтобы сохранить полную функциональность фильтра, фильтр следует регулярно менять или чистить и пропитывать маслом. для этой цели имеется специальное масло HUSQVARNA.

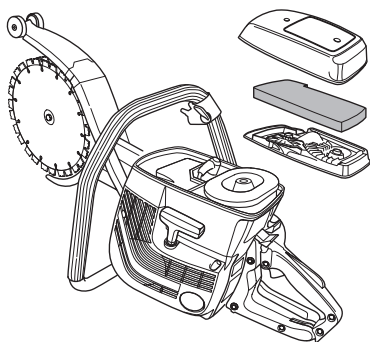

- Снимите пенопластовый фильтр. Промойте тщательно фильтр в растворе теплой мыльной воды. После промывания тщательно прополощите фильтр в чистой воде. Выжмите и

дайте фильтру просохнуть. **ОБРАТИТЕ ВНИМАНИЕ!** Сжатый воздух под высоким давлением может повредить пенопласт.

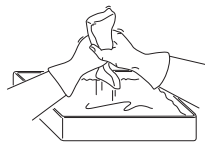

- Тщательно пропитайте маслом пенопластовый фильтр. Очень важно, чтобы весь фильтр полностью был пропитан маслом.
- Положите фильтр в пластмассовый кулек и налейте в кулек масло для фильтра. Взболтайте масло, чтобы оно проникло во все щели. Выжмите фильтр внутри кулика и слейте излишки масла перед тем, как будете устанавливать фильтр на место на машине. Никогда не используйте для пропитывания моторное масло. Моторное масло быстро оседает на дне фильтра.

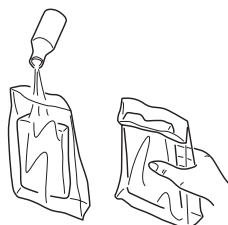

- Вымытый несколько раз пенопластовый фильтр будет изношен. Замените фильтр на новый если он потерял упругость и хорошо уплотните к крышке фильтра.
- доступ к бумажному фильтру под крышкой В. Этот фильтр следует менять/чистить когда будет снижена мощность двигателя или с интервалом в 1-2 недели. Обратите внимание на то, что фильтр нельзя мыть.

Воздушный фильтр после эксплуатации в течение некоторого времени невозможно полностью вычистить. Поэтому его нужно периодически менять на новый. Поврежденный воздушный фильтр необходимо заменить.

**ВАЖНО!** Плохое обслуживание воздушного фильтра приводит к отложениям на свече и к ненормальному износу деталей двигателя.

## Топливный фильтр

- Топливный фильтр находится внутри топливного бака.
- Топливный бак должен быть защищен от грязи при заправке. Это снижает риск сбоев при работе, по причине засорения топливного фильтра, который находится в баке.
- Топливный фильтр не может быть очищен, его следует заменять на новый, когда он будет засорен. Замена фильтра выполняется как минимум один раз в год.

# ТЕХНИЧЕСКОЕ ОБСЛУЖИВАНИЕ

## Кран подачи воды

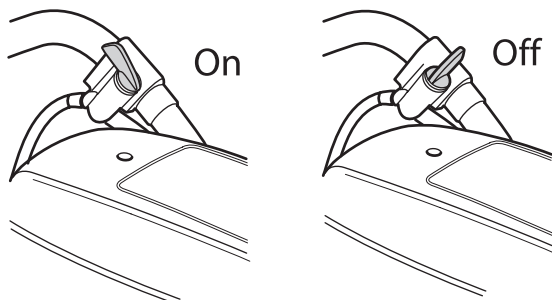

## Водяной фильтр

Проверьте и очистите при необходимости ограничитель.



## Стартер



**ПРЕДУПРЕЖДЕНИЕ!** Возвратная пружина стартера, находясь в корпусе в собранном виде, находится под нагрузкой и при небрежном обращении в момент открытия может выскочить и вызвать серьезные травмы.

При замене стартовой пружины или шнура стартера всегда соблюдайте максимальную осторожность. Всегда одевайте защитные очки.

## Замена поврежденного или изношенного шнура стартера



- Открутите крышку фильтра и крышку цилиндра.
- Открутите винты, крепящие корпус стартера к картеру двигателя и снимите стартер.

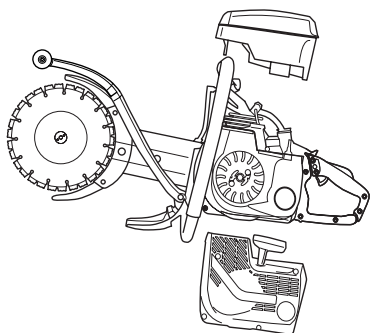

- Вытяните шнур стартера примерно на 30 см и поднимите его через выемку в шкиве. Установите возвратную пружину в нейтральное положение, медленно вращая шкив в обратном направлении.

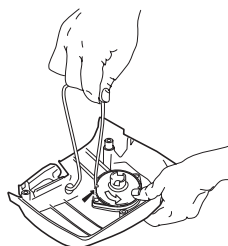

- Снимите остатки старого стартового шнура и проверьте, чтобы стартовая пружина функционировала. Вставьте новый стартовый шнур через отверстие в корпусе стартового аппарата и в шкиве шнура.

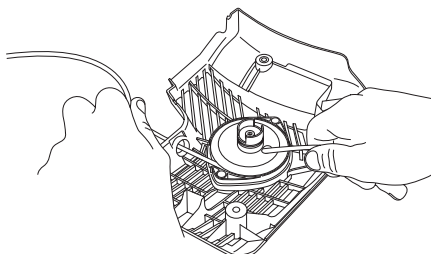

- Замкните стартовый шнур вокруг центра шкива шнура, как это показано на рисунке. Сильно затяните крепление и проследите за тем, чтобы свободный конец был как можно короче. Закрепите конец стартового шнура в ручке стартового шнура.

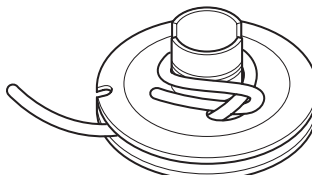

- Проведите шнур через отверстие в колесе сзади и намотайте примерно 3 витка по часовой стрелке вокруг центра шкива.

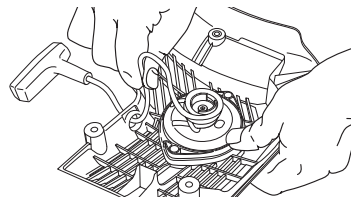

- Затем потяните за ручку запуска, чтобы натянуть пружину. Повторите процесс еще раз, но уже на четыре витка.
- Обратите внимание на то, что ручка запуска после натяжения пружины вытягивается до своего правильного исходного положения.
- Проверьте, чтобы пружина не вытягивалась в её конечное положение вытягиванием полностью стартового шнура. Тормозите шкив шнура большим пальцем и проверьте, чтобы можно было повернуть колесо еще как минимум на половину оборота.

## Натяжение возвратной пружины

- Поднимите шнур стартера через выемку в шкиве и поверните шкив стартера на два оборота по часовой стрелке.

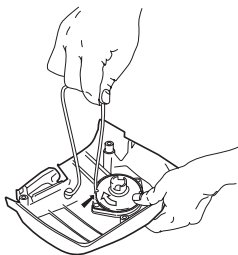

Обратите внимание! Проверьте, чтобы шкив стартера был повернут по крайней мере на половину оборота при полностью вытянутом шнуре стартера.

## Замена сломанной возвратной пружины



- Открутите винт в центре шкива шнура и снимите шкив.
- Помните, что возвратная пружина находится в корпусе стартового устройства в сжатом положении.
- Открутите винты, которыми закреплена кассета пружины.

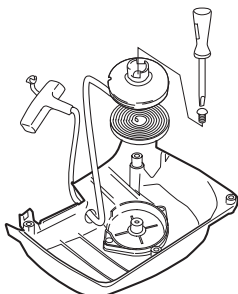

- Снимите возвратную пружину, повернув для этого стартовое устройство и сняв захваты при помощи отвертки. Захваты удерживают пакет возвратной пружины на стартовом устройстве.
- Смажьте возвратную пружину маловязким маслом. Соберите шкив стартера и натяните возвратную пружину.

## Сборка стартера

- Соберите стартер, сначала вытянув шнур стартера, а затем установив стартер на картер двигателя. Затем плавно отпустите шнур стартера, чтобы шкив вошел в зацепление с храповиком.

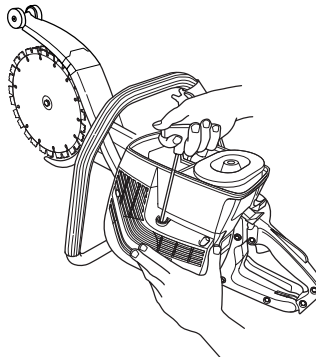

- Соберите стартер и затяните винты.
- Установите крышку цилиндра и фильтра.

## Свеча зажигания



На работу свечи зажигания влияют следующие факторы:

- Неправильная регулировка карбюратора.
- Неправильная топливная смесь (слишком много масла).
- Грязный воздушный фильтр.

Эти факторы влияют на образование нагара на электродах свечи и могут привести к сбоям в работе и трудностям при запуске.

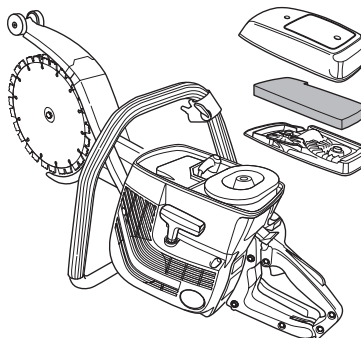

- Если двигатель теряет мощность, плохо запускается, плохо держит обороты холостого хода: прежде всего проверьте свечу зажигания. Если свеча грязная, прочистите ее и проверьте зазор электродов, 0,5 мм. Свечу нужно менять через месяц работы или при необходимости чаще.

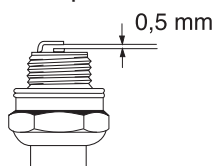

Обратите внимание! Всегда используйте только указанный тип свечи! Применение несоответствующей модели может привести к серьезным повреждениям поршня/цилиндра.

## Система охлаждения

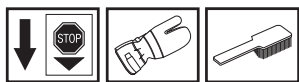

Для обеспечения как можно более низкой рабочей температуры машина оборудована системой охлаждения.

Состав системы охлаждения:

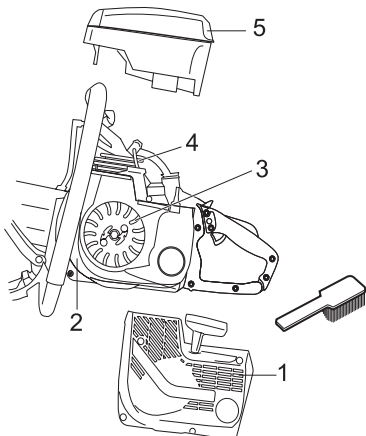

- 1 Воздухозаборник блока стартера.
- 2 Формирователь воздушного потока.
- 3 Лопасты вентилятора на маховике.
- 4 Ребра охлаждения на рубашке цилиндра.
- 5 Крышка цилиндра (обеспечивает подачу холодного воздуха к цилиндру).

Производите очистку системы охлаждения щеткой раз в неделю или чаще, если этого требуют условия работы. Загрязненная или засоренная система охлаждения может привести к перегреву машины и вызвать повреждение поршня и цилиндра.

## Глушитель



Глушитель служит для снижения уровня шума и отвода раскаленных выхлопных газов от рабочего. Выхлопные газы очень горячие и могут содержать искры, что может привести к пожару при прямом попадании на сухой и воспламеняющийся материал.

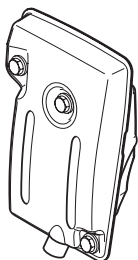

Не пользуйтесь машиной с поврежденным глушителем.

## Общие указания по обслуживанию

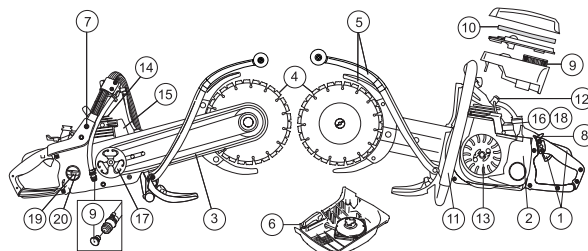

Ниже приводятся некоторые общие инструкции по регламентному обслуживанию. Если у вас появятся дополнительные вопросы, следует обращаться к вашему дилеру.

### Ежедневное обслуживание

- 1 Проверьте безопасность работы деталей ручки газа (ручка газа и блокиратор пускового газа).
- 2 Очистите инструмент снаружи.
- 3 Проверьте натяжение приводного ремня.
- 4 Проверьте диски и колесо привода.
- 5 Проверьте ограждения дисков.
- 6 Проверьте стартовый аппарат и стартовый шнур и очистите снаружи воздухозаборник стартового аппарата.
- 7 Проверьте затяжку гаек и болтов и подтяните в случае необходимости.
- 8 Проверьте работу контакта остановки.
- 9 Проверьте работу ограничителя.

### Еженедельное обслуживание

- 10 Проверьте состояние воздушного фильтра.
- 11 Проверьте ручки и виброгасящие элементы, чтобы они не были повреждены.
- 12 Прочистите свечу зажигания. Проверьте зазор 0,5 мм.
- 13 Осмотрите стартер и возвратную пружину. Прочистите межреберное пространство на маховике.
- 14 Прочистите охлаждающие ребра цилиндра.
- 15 Проверьте, чтобы глушитель был прочно закреплен и не был поврежден.
- 16 Проверьте работу карбюратора.

### Ежемесячное обслуживание

- 17 Проверьте центр муфты сцепления, ведущее колесо и пружины сцепления на предмет износа.
- 18 Очистите снаружи карбюратор.
- 19 Осмотрите топливный фильтр и топливный шланг. Замените его в случае необходимости.
- 20 Промойте изнутри топливный бачок бензином.

# ТЕХНИЧЕСКИЕ ХАРАКТЕРИСТИКИ

## Технические характеристики

	K650 Cut-n-break
Двигатель	
Объем цилиндра, см <sup>3</sup>	71
диаметр цилиндра, мм	50
длина хода, мм	36
Обороты холостого хода, об/мин	2500
Рекомендуемые максимальные высокие обороты, об/мин	9750 (+/- 250)
Мощность, кВт	3,5
Система зажигания	
Изготовитель системы зажигания	EM
Свеча зажигания	Champion RCJ 6Y/ NGK BPMR 7A
Зазор электродов, мм	0,5
Система топлива / смазки	
Изготовитель карбюратора	Tillotson
Тип карбюратора	W CAT: 5,7
Емкость топливного бака, литров	0,7
Вес	
Вес, включая водное оборудование, без топлива и режущего инструмента, кг	8,9
Вес, включая водное оборудование, с топливом и режущим инструментом, кг	10,3
Эмиссия шума (См. прим.1)	
Уровень шума, измеренный дБ(А)	115
Уровень шума, гарантированный L <sub>WA</sub> дБ(А)	116
Уровни шума (См. Примечание 2)	
Эквивалентный уровень шума на уровне уха пользователя, измеренный согласно EN 1454, дБ (А)	100
Уровни вибрации	
Вибрации на ручке измерены согласно ISO 19432	
Передняя ручка, равное значение, м/с <sup>2</sup>	3,2
Задняя ручка, равное значение, м/с <sup>2</sup>	5,7

Примечание 1: Шумовая эмиссия в окружающую среду измеряется как шумовой эффект (L<sub>WA</sub>) согласно Директивы ЕС 2000/14/EG.

Примечание 2: При вычислении эквивалентного шумового давления используется суммарная энергия шумового давления в различных режимах работы в следующие периоды времени : 1/2 холостой ход и 1/2 максимальные обороты.

## Торцовочное оборудование

Режущий диск	Передаточное отношение	Макс. периферийная скорость, м/сек	Максимальная глубина пиления
9"	48/79	80	400 mm

Макс. скорость лобзика, об./мин.

6200



---

# ТЕХНИЧЕСКИЕ ХАРАКТЕРИСТИКИ

---

## Гарантия ЕС о соответствии

(Только для Европы)

Husqvarna Construction Products, SE-433 81 Partille, Швеция, тел. +46-31-949000, с полной ответственностью заявляет, что пила K650 Cut-n-Break серийных номеров 2006 и далее (год указан в тексте на табличке с техническими данными и последующим серийным номером) соответствует требованиям директив COUNCIL'S DIRECTIVES:

- от 22 июня 1998 года о машинах" 98/37/EG, приложение IIА.
- от 15 декабря 2004 года об электромагнитной совместимости" 2004/108/ЕЕС.
- от 8 мая 2000 года об эмиссии шума в окружающую среду" 2000/14/EG. Оценка соответствия нормам выполнена согласно Приложению V.

Дополнительная информация по эмиссиям шума приведена в разделе Технические характеристики.

Были использованы следующие стандарты: EN ISO 12100:2003, EN ISO 55012:2002, EN 1454, ISO 19432

SMP Svensk Maskinprovning AB, Fyrisborgsgatan 3, SE-754 50 Uppsala, Швеция осуществил для фирмы Husqvarna AB по собственной инициативе добровольную сертификацию изделия согласно Директиве 2000/14/EG. Сертификату присвоен номер: 01/169/002

Partille 2 мая 2006



Уве донердал, директор Отдела разработки

1151266-56



2008-08-08