

EAC

Руководство по эксплуатации

K 3000 Cut-n-Break

Прежде чем приступить к работе с машиной внимательно прочитайте инструкцию и убедитесь, что Вам все понятно.

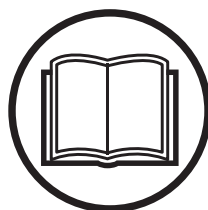

Russian

ПОЯСНЕНИЕ СИМВОЛОВ

Условные обозначения на машине:

ПРЕДУПРЕЖДЕНИЕ! При неправильном или небрежном использовании машина может быть опасным инструментом, который может причинить серьезные повреждения или травму со смертельным исходом для пользователя или для других.

Прежде чем приступить к работе с машиной внимательно прочитайте инструкцию и убедитесь, что Вам все понятно.

Всегда используйте:

- Специальный защитный шлем
- Специальные шумозащитные наушники
- Защитные очки или сетчатую маску

Эта продукция отвечает требованиям соответствующих нормативов ЕС.

ПРЕДУПРЕЖДЕНИЕ! При пилении образуется большое количество пыли, которая может привести к травме при ее вдыхании. Пользуйтесь одобренным респиратором. Обеспечьте хорошую вентиляцию.

ПРЕДУПРЕЖДЕНИЕ! Искры от режущего диска могут стать причиной воспламенения огнеопасного материала, например: бензина, дерева, сухой травы и т.д.

Всегда используйте водяное охлаждение.

ПРЕДУПРЕЖДЕНИЕ! Отдача может быть внезапной, резкой, что может причинить опасные травмы. Прежде чем приступить к работе, прочитайте инструкции.

Всегда выполняйте пропилы в соответствующем направлении. См. инструкции по безопасности!

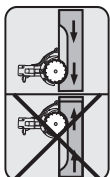

Обозначения, касающиеся охраны окружающей среды. Символы на изделии либо на упаковке обозначают, что данное изделие не должно быть ликвидировано в качестве бытовых отходов. Вместо этого должно быть передано в соответствующий пункт для переработки электрического и электронного оборудования.



Обеспечив соответствующую ликвидацию данного изделия, вы можете предотвратить потенциальное негативное влияние на окружающую среду и здоровье людей, которое иначе могло быть последствием неправильной ликвидации данного изделия.

Более подробную информацию о переработке данного изделия получите в Городском управлении, у службы, обеспечивающей переработку бытовых отходов либо в магазине, где Вы приобрели изделие.

Другие символы/наклейки на машине относятся к специальным требованиям сертификации на определенных рынках.

Символы в инструкции:

Проверка и/или обслуживание должны выполняться при выключенном двигателе, штекер контакта при этом должен быть вынут из разъема.

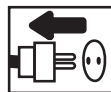

Пользуйтесь специальными защитными перчатками.



Требует регулярной чистки.

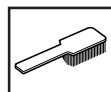

Визуальная проверка.



Защитные очки или визир должны использоваться.



СОДЕРЖАНИЕ

Содержание

ПОЯСНЕНИЕ СИМВОЛОВ	
Условные обозначения на машине:	2
Символы в инструкции:	2
СОДЕРЖАНИЕ	
Содержание	3
ЧТО ЕСТЬ ЧТО?	
Что есть что на режущем диске?	4
ОБЩИЕ ПРЕДПИСАНИЯ ПО БЕЗОПАСНОСТИ	
действия перед использованием новым торцовочным станком	5
Средства защиты оператора	5
ИНСТРУКЦИЯ ПО ТЕХНИКЕ БЕЗОПАСНОСТИ	
Общие меры предосторожности	6
Устройства безопасности машины	7
Алмазные диски	9
Общие рабочие инструкции	10
СБОРКА	
Сборка	13
ЗАПУСК И ОСТАНОВКА	
Перед запуском	14
Запуск	14
Остановка	14
ТЕХНИЧЕСКОЕ ОБСЛУЖИВАНИЕ	
Общие сведения	15
Чистка	15
Проверка и регулировка приводного ремня	15
Замена приводного ремня	16
Система охлаждения	17
Замена угольных щеток	17
Кран подачи воды	17
Электрическое питание	17
Ежедневное обслуживание	17
ТЕХНИЧЕСКИЕ ХАРАКТЕРИСТИКИ	
Торцовочное оборудование	18
Рекомендуемые размеры кабеля	18
Гарантия ЕС о соответствии	19

ЧТО ЕСТЬ ЧТО?

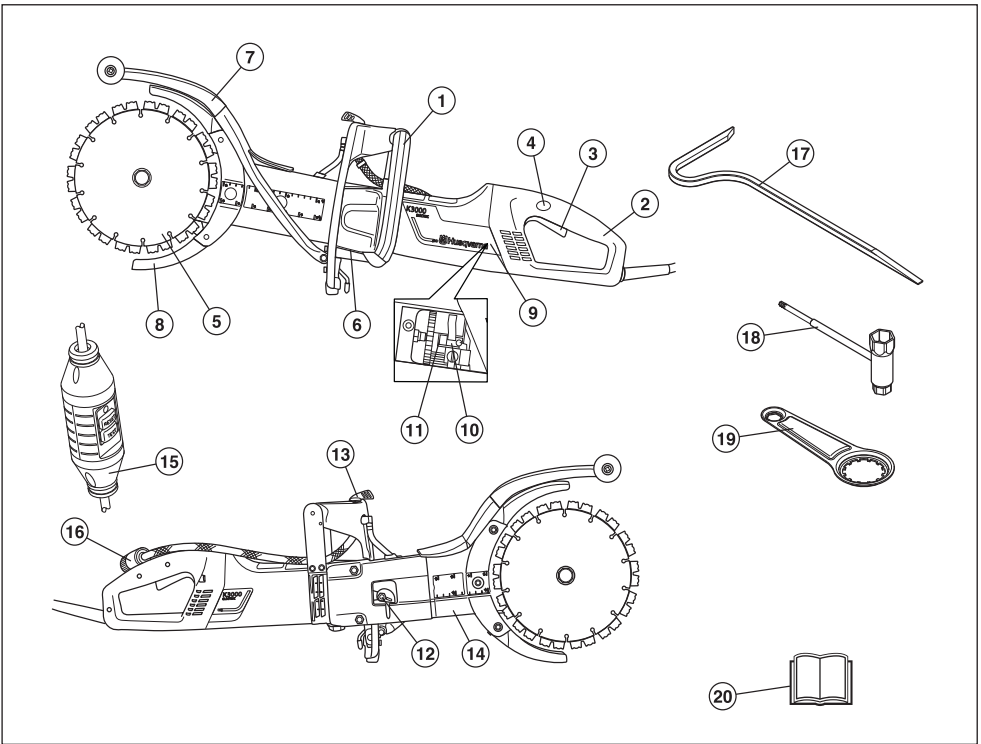

Что есть что на режущем диске?

- | | |
|------------------------|--|
| 1 Передняя ручка | 11 держатель щетки |
| 2 Задняя ручка | 12 Натяжитель ремня |
| 3 Выключатель | 13 Кран подачи воды |
| 4 Фиксатор выключателя | 14 Режущий рычаг |
| 5 Диски | 15 Прерыватель тока при замыкании на землю |
| 6 Табличка данных | 16 Подключение воды |
| 7 Брызговик | 17 Прерыватель тока |
| 8 Ограждение дисков | 18 Универсальный ключ |
| 9 Контрольные люки | 19 Инструмент на подшипниках |
| 10 Угольные щетки | 20 Руководство по эксплуатации |

ОБЩИЕ ПРЕДПИСАНИЯ ПО БЕЗОПАСНОСТИ

действия перед использованием новым торцовочным станком

- Прежде чем приступить к работе с машиной внимательно прочитайте инструкцию и убедитесь, что Вам все понятно.
- Машина предназначена только для резки твердых материалов, например: бетона, кирпича, каменной кладки, чугуна и цементных труб.
- Ваш дилер Husqvarna должен регулярно проверять резчик и выполнять необходимую регулировку и ремонт.



ПРЕДУПРЕЖДЕНИЕ! Любые модификации оригинальной конструкции аппарата без разрешения производителя запрещены. Используйте только оригинальные запасные части. Любые модификации и/или использование запасных частей, неразрешенных производителем, может привести к серьезным ранениям или летальному исходу как пользователей, так и окружающих людей.



ПРЕДУПРЕЖДЕНИЕ! Пользование продуктом, который режет, точит, сверлит, шлифует или придает материалу необходимую форму может вызывать пыль и испарения, содержащие вредные химические вещества. Узнайте из чего состоит материал с которым Вы работаете и одевайте соответствующую маску или респиратор.



ПРЕДУПРЕЖДЕНИЕ! При неправильном или небрежном использовании торцовочного станка, он может быть опасным инструментом, который может привести к серьезным, и даже к опасным для жизни травмам. Чрезвычайно важно, чтобы Вы прочитали настоящее Руководство и поняли его содержание.

Husqvarna Construction Products стремится постоянно улучшать конструкцию продукта. Husqvarna оставляет за собой поэтому право на внесение изменений в конструкцию без предварительного предупреждения и каких-либо других действий.

Вся информация и другие данные в настоящей инструкции действительны на дату, когда, настоящая инструкция была сдана в печать.

Средства защиты оператора



ПРЕДУПРЕЖДЕНИЕ! Во время работы с машиной вы должны использовать специальные одобренные средства защиты. Индивидуальные средства защиты не могут полностью исключить риск получения травмы, но при несчастном случае они снижают тяжесть травмы. Обращайтесь за помощью к дилеру при выборе оборудования.

- Защитный шлем
- Защитные наушники
- Защитные очки или сетчатую маску



- Респиратор



- Прочные перчатки с нескользящим захватом.



- Плотно прилегающая и удобная одежда, не стесняющая свободу движений.



- Пользуйтесь защитой для ног, рекомендуемой для того материала, который Вы режете.
- Сапоги со стальным носком и с нескользящей подошвой.



- Всегда имейте при себе аптечку для оказания первой медицинской помощи.



ИНСТРУКЦИЯ ПО ТЕХНИКЕ БЕЗОПАСНОСТИ

Общие меры предосторожности



ПРЕДУПРЕЖДЕНИЕ! Внимательно прочитайте все правила и информацию о мерах предосторожности. Несоблюдение указанных в них требований может привести к поражению электрическим током, возникновению пожара и (или) получению серьезных травм.

Сохраните все правила и описания мер предосторожности для последующего использования.

Под словом "электроинструмент" в данном документе понимается электрический инструмент, работающий от сети (проводной) либо от батареи (беспроводной).

Техника безопасности на рабочем месте

- Рабочее место должно содержаться в чистоте и быть хорошо освещено. В темных или захламленных помещениях более высока вероятность несчастных случаев.
 - Не пользуйтесь электроинструментами во взрывоопасной атмосфере, например в присутствии легковоспламеняющихся жидкостей, газов или пыли. В электроинструментах создаются искры, которые могут воспламенить пыль или пары жидкостей.
 - Не позволяйте детям и посторонним наблюдателям приближаться к вам во время использования электроинструмента. Это может отвлечь ваше внимание и привести к потере контроля.
 - Не пользуйтесь в неблагоприятных погодных условиях. Например в сильный туман, дождь, сильный ветер, при большом холоде и т.д. Работа при плохой погоде утомительная и может привести к возникновению опасных ситуаций, например, скользких поверхностей.
 - Убедитесь в том, что никакой материал не упадет и не вызовет повреждений, когда Вы работаете со станком. Будьте особенно осторожны при работе на склонах.
- электроинструментами. Использование оригинальной штпсельной вилки и соответствующей ей розетки значительно снижает риск поражения электрическим током.
- Избегайте контакта любых частей тела с заземленными поверхностями, такими как трубы, батареи отопления, кухонные плиты и холодильники. Заземление тела увеличивает риск поражения электрическим током.
 - Электроинструмент не должен подвергаться более сильному воздействию влаги, чем от систем водоснабжения с малым напором воды. Не подвергайте электроинструмент воздействию дождя. Попадание воды внутрь электроинструмента увеличивает риск поражения электротоком.
 - Используйте шнур электроинструмента только по прямому назначению. Никогда не носите и не тяните электроинструмент за шнур и не дергайте за него, чтобы выключить инструмент из розетки. Держите шнур вдали от источников тепла, маслянистых веществ, а также острых и движущихся частей. Эксплуатация поврежденного или запутанного шнура увеличивает риск поражения электротоком.
 - При работе с электроинструментом вне помещения используйте специальный удлинительный шнур для наружных работ. Это позволит снизить риск поражения током.
 - Проверьте, чтобы кабель и кабель удлинитель были целы и в хорошем состоянии. Не пользуйтесь машиной с поврежденным шнуром, а сдайте ее в авторизованную мастерскую на ремонт.
 - Не используйте свернутый удлинительный шнур во избежание его перегрева.
 - Примените только сертифицированные кабели-удлинители достаточной длины. Для получения более подробной информации см. главу «Рекомендуемые размеры кабеля» в разделе «Технические данные». При использовании кабеля меньше стандартного размера возникает риск перегрева и снижения мощности машины.
 - Машина должна подключаться к заземленной розетке. Проверьте, чтобы напряжение в сети совпадало с напряжением, указанным на табличке на машине.
 - Следите за тем, чтобы когда Вы начинаете пользоваться машиной, шнур был сзади Вас, чтобы он не был поврежден.



ПРЕДУПРЕЖДЕНИЕ! Безопасное расстояние до торцовочного станка должно быть 15 метров. На Вас лежит ответственность за то, чтобы в зоне работы не было животных и наблюдателей. Не начинайте резку, пока зона работы не будет свободной и пока Вы не будете устойчиво стоять.

Техника электробезопасности

- Штпсельная вилка электроинструмента должна соответствовать электрической розетке. Ни в коем случае не пытайтесь самостоятельно исправить вилку. Не пользуйтесь никакими штпсельными переходниками при работе с заземленными

Техника личной безопасности

- При работе с электроинструментом будьте бдительны, следите за своими действиями и руководствуйтесь здравым смыслом. Не используйте электроинструмент, если вы устали или находитесь под воздействием наркотических средств, алкоголя или лекарств. Малейшая невнимательность может обернуться серьезными физическими травмами.
- Пользуйтесь средствами индивидуальной защиты. Всегда надевайте средства защиты глаз. Специальные средства защиты, такие как респиратор, противоскользящая защитная обувь, каска или средства защиты органов слуха, существенно снижают риск получения травм.

ИНСТРУКЦИЯ ПО ТЕХНИКЕ БЕЗОПАСНОСТИ

- Примите меры по предотвращению случайного включения электроинструмента. Прежде чем подключить инструмент к источнику питания и (или) батарейному блоку, брать его в руки или переносить, убедитесь, что выключатель питания находится в положении OFF (ВЫКЛ). Не переносите электроинструменты, держа палец на выключателе питания, а также включенные электроинструменты - это может привести к несчастному случаю.
- Уберите все гаечные и регулировочные ключи, прежде чем включать питание. Ключ, оставленный на движущейся части электроинструмента, может стать причиной несчастного случая.
- Не прикладывайте слишком больших усилий. Всегда соблюдайте правильную дистанцию и балансировку. Это обеспечит вам наилучший контроль электроинструмента в непредвиденных ситуациях.
- Одевайтесь соответственно. Не надевайте очень просторную одежду или ювелирные украшения. Не допускайте попадания волос, одежды и перчаток в движущиеся части инструмента. Слишком просторная одежда, ювелирные украшения и длинные волосы могут застрять в движущихся частях.
- Если электроинструмент оборудован дополнительными устройствами для сбора и удаления пыли, убедитесь, что они подключены и правильно используются. Эти устройства способствуют снижению опасностей, связанных с наличием пыли.
- Сохраняйте дистанцию от дисков при работающем двигателе.



ПРЕДУПРЕЖДЕНИЕ! Длительное воздействие вибрации может привести к травме кровообращения или расстройствам нервной системы у людей с нарушенным кровообращением. В случае появления симптомов перегрузки от вибрации следует обратиться к врачу. Такими симптомами могут быть: онемение, потеря чувствительности, "щекотки", "колотье", боли, слабость, изменение цвета и состояния кожи. Обычно подобные симптомы проявляются на пальцах, руках или запястьях.

Использование и уход за электроинструментом

- Не перегружайте электроинструмент. Убедитесь, что он предназначен для выполнения конкретной задачи. Правильно выбранный электроинструмент делает свою работу лучше и безопаснее, если использовать технические характеристики, на которые он рассчитан.
- Не пользуйтесь электроинструментом, если его выключатель питания не работает. Такой инструмент представляет опасность и подлжит обязательному ремонту.

- Прежде чем производить какую-либо настройку электроинструмента, заменять его части или убирать на хранение, отключите его от источника питания и (или) батарейного блока. Эти меры предосторожности позволяют исключить возможность случайного включения электроинструмента.
- Храните неиспользуемые электроинструменты в недоступном для детей месте и не позволяйте работать с инструментом лицам, не ознакомленным с ним и с данными правилами техники безопасности. Электроинструменты в руках неопытных пользователей являются источником опасности.
- Держите электроинструменты в исправном состоянии. Регулярно проверяйте, не застревают ли движущиеся части и не смещаются ли они со своего нормального положения; все ли части исправны, а также другие условия, влияющие на работу электроинструмента. В случае обнаружения какой-либо неисправности устраните ее перед использованием инструмента. Многие несчастные случаи возникают из-за недостаточно тщательного ухода за электроинструментами.
- Держите режущие инструменты острыми и чистыми. Исправные режущие инструменты с острыми режущими краями меньше подвержены поломкам и более просты в управлении.
- Используйте электроинструменты, запчасти, наконечники и т.п. в соответствии с данными правилами, принимая во внимание условия работы и специфику выполняемой задачи. Использование электроинструментов для выполнения операций, на которые они не рассчитаны, может привести к возникновению опасных ситуаций.
- Никогда не работайте с машиной, которая была модифицирована по сравнению с первоначальным вариантом.
- Убедитесь, что в зоне резки и в обрабатываемом материале нет никаких труб или электрических кабелей.
- Всегда проверяйте и отмечайте маршруты прокладки газовых труб. Работа с инструментом вблизи газовых труб представляет большую опасность. При работе в местах с потенциальной возможностью воспламенения убедитесь, что инструмент не искрит. Не теряйте бдительности. Небрежность может привести к серьезным травмам или даже смерти.
- Проверьте новые диски на предмет поврежденный при транспортировке или хранении.
- Щит режущего оборудования всегда должен быть смонтирован на станке когда он работает.

Обслуживание

- Ремонт электроинструментов должен производиться квалифицированным специалистом и только с использованием идентичных запасных частей. Это гарантирует сохранность электроинструмента.

Устройства безопасности машины

В данном разделе рассматриваются различные защитные приспособления машины, их работа, и

ИНСТРУКЦИЯ ПО ТЕХНИКЕ БЕЗОПАСОСТИ

приведены основные принципы и правила, которые необходимо соблюдать для обеспечения безопасной работы. Для того, чтобы найти, где расположены элементы и механизмы машины, см. раздел Что есть что?.



ПРЕДУПРЕЖДЕНИЕ! Никогда не пользуйтесь машиной с дефектными элементами защиты. Постоянно проводите проверку, уход и обслуживание инструмента в соответствии с правилами, приведенными в данном разделе. Для обслуживания и ремонта машины требуется специальная подготовка. Особенно важно это для работы с защитными приспособлениями. Если у машины обнаружатся любые из описанных ниже неисправностей, немедленно свяжитесь с вашим специалистом по обслуживанию. При покупке любого из наших изделий мы гарантируем обеспечение профессионального ремонта и обслуживания. Если поставщик, продающий вам машину, не является дилером по обслуживанию, спросите у него адрес ближайшей специализированной мастерской.

Выключатель

Выключатель используется для запуска и для остановки машины.



Проверка выключателя

- Запустите машину, отпустите выключатель и проверьте, чтобы мотор и режущий диск останавливались.



- Замена поврежденного выключателя выполняется в авторизованной мастерской.

Фиксатор выключателя

Фиксатор выключателя сконструирован для предупреждения непроизвольного включения выключателя. Когда фиксатор (A) прижат, выключатель (B) высвобождается.

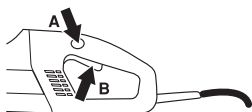

Фиксатор выключателя остается прижатым пока выключатель находится в нажатом положении. Когда захват ручки освобождается, то и выключатель и фиксатор выключателя возвращаются в исходное положение. Это происходит под воздействием двух независимых друг от друга систем возвратных пружин. В этом

положении машина будет остановлена и выключатель будет замкнут.

Проверка фиксатора выключателя

- Проверьте, чтобы выключатель был зафиксирован, когда фиксатор выключателя будет находиться в своем исходном положении.

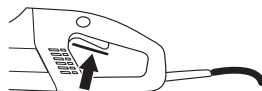

- Примните внутрь фиксатор выключателя и проверьте, чтобы он возвращался в свое исходное положение, когда он будет отпущен.

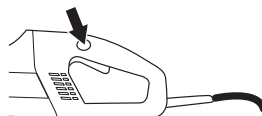

- Проверьте, чтобы выключатель и фиксатор выключателя ходили легко и чтобы их система возвратных пружин функционировала.

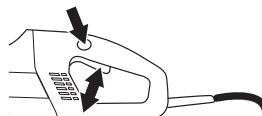

- Включите машину, освободите выключатель и убедитесь в том, что привод и режущие диски остановились.

Мягкий запуск и защита от чрезмерной нагрузки

Станок оснащен системой мягкого запуска с электронным управлением и системой предохранения от перегрузки.

Если станок будет нагружен выше определенного уровня, то двигатель начинает пульсировать. Если нагрузка будет снижена, двигатель опять начинает работать в нормальном режиме и Вы можете продолжать резку.

Если Вы будете продолжать работать при пульсирующем двигателе, то электронное устройство отключит подачу питания на определенное время. Чем больше нагрузка, тем быстрее происходит отключение.

При застревании режущего диска, электронное оборудование немедленно отключает подачу питания.

Ограждение дисков

Это ограждение устанавливается над и под режущим диском и служит для предотвращения выбрасывания частей диска или обрабатываемого материала в сторону пользователя.

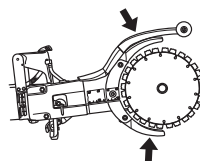

ИНСТРУКЦИЯ ПО ТЕХНИКЕ БЕЗОПАСНОСТИ

Проверка ограждений лезвий



ПРЕДУПРЕЖДЕНИЕ! Перед запуском станка всегда проверяйте, чтобы щит был правильно смонтирован. Проверяйте также, чтобы режущий диск был правильно смонтирован и чтобы на нем не было повреждений. Поврежденный режущий диск может привести к травме людей. См. указания в разделе Сборка.

- Проверьте, чтобы щит был целым и чтобы на нем не было каких-либо трещин или деформаций.
- Никогда не пользуйтесь поврежденным щитком или щитком, который неправильно смонтирован.

Прерыватель тока при замыкании на землю

Прерыватели тока при замыкании на землю используются для защиты в случае короткого замыкания.

Светодиод показывает, что прерыватель тока при замыкании на землю работает, и что можно включать машину. Если светодиод не горит, нажмите кнопку RESET (зеленого цвета).



Проверьте прерыватель тока

- Подключите машину к электрической розетке. Нажмите кнопку RESET (зеленого цвета), при этом должен загореться красный светодиод.

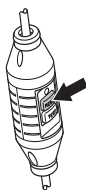

- Включите машину.
- Нажмите кнопку TEST (синего цвета).



- Прерыватель тока должен сработать и немедленно отключить машину. Если этого не произойдет, свяжитесь с поставщиком.
- Перегрузите машину с помощью кнопки RESET (зеленого цвета).

Алмазные диски



ПРЕДУПРЕЖДЕНИЕ! Диски могут сломаться и стать причиной серьезных травм для человека, работающего с пилой.

Запрещается использовать другие диски, кроме фирменных, разработанных для машины. Запрещается использовать диски с материалом, отличным от того, для которого они предназначены.



ПРЕДУПРЕЖДЕНИЕ! Резка пластиков дисками с алмазным покрытием может привести к отдаче, когда материал из-за возникающего при резании тепла плавится и пристает к дискам. Избегайте резки пластика.

Общие сведения

- На данной машине используются только специальные алмазные режущие диски со встроенной половиной ременного шкива.
- Алмазные диски состоят из стального основания с сегментами, содержащими промышленный алмаз.
- Всегда пользуйтесь только заточенным режущим алмазным диском.
- Убедитесь в том, что диски не имеют трещин и не повреждены. Заменяйте диски при необходимости.

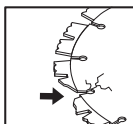

Водяное охлаждение

- Всегда используйте водяное охлаждение. Это охлаждает диски, увеличивает срок их эксплуатации и препятствует накоплению пыли.



ПРЕДУПРЕЖДЕНИЕ! Охлаждение алмазных режущих дисков водой при мокрой резке происходит постоянно, чтобы не допустить нагревания алмазного режущего диска, что в свою очередь вызывает его деформацию с возможными повреждениями машины и травмы пользователя.

ИНСТРУКЦИЯ ПО ТЕХНИКЕ БЕЗОПАСНОСТИ

Вибрирование дисков

- При слишком высоком давлении подачи лезвия могут потерять вертикальную ориентацию и вибрировать.
- Понижение давления подачи может остановить вибрирование. В противном случае замените диски. См. руководство в разделе "Установка дисков".
- Диски должны соответствовать обрабатываемому материалу.

Материал

- Алмазные режущие диски с успехом можно использовать при пилении кирпичной кладки, бетона с арматурой и других скрепленных материалов.
- Алмазные режущие диски имеют несколько степеней твердости. Диски должны соответствовать обрабатываемому материалу. "Мягкий" алмазный режущий диск обладает достаточно низким сроком службы и большой производительностью. Он используется для твердых материалов, как например гранит и твердый бетон. "Твердый" алмазный диск обладает более долгим сроком службы, более низкой производительностью и должен использоваться для мягких материалов, как например кирпич и асфальт.

Затачивание алмазных дисков

- Алмазные диски становятся тупыми при использовании неправильного давления подачи или при пилении определенного материала, как например бетона с сильной арматурой. Работа с тупым алмазным режущим диском приводит к чрезмерному нагреванию, что в свою очередь может привести к отделению алмазных сегментов.
- Чтобы заточить алмазный диск, разрежьте мягкий материал, например песчаник или кирпич.

Высокоскоростные ручные машины

- На этой машине разрешается использовать только специальные диски с объединенными половинами ременного шкива.
- Указанная на дисках скорость должна совпадать со скоростью, указанной в технических данных машины, или превышать ее. Запрещается использовать диски с меньшей скоростью, чем у пилы.

Общие рабочие инструкции



ПРЕДУПРЕЖДЕНИЕ! В этом разделе рассматриваются основные правила безопасности при работе с машиной. Приведенная информация никогда не может заменить знаний и практического опыта специалиста. Если Вы окажетесь в ситуации, когда Вы будете неуверенны в том как продолжать работу дальше, обратитесь за советом к специалисту. Спросите Вашего дилера, спросите в специализированной мастерской или опытного пользователя. Не пользуйтесь машиной в ситуациях для которых Вы не чувствуете себя достаточно квалифицированным!

Водяное охлаждение

Всегда используйте водяное охлаждение.

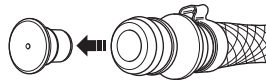

При низком давлении воды, например при использовании бака с водой, этот ограничитель может быть демонтирован, чтобы система получала необходимое количество воды.

Важно, чтобы не использовалось чрезмерно большое количество воды без использования ограничителя, так как ремень в таком случае может начать пробуксовывать.

Технология резки

- Подоприте заготовку так, чтобы можно было предсказать что может произойти и чтобы разрез оставался открытым во время резки.

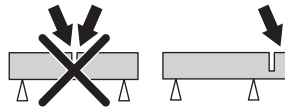

- держите всегда станок крепко двумя руками. держите его так, чтобы большие и остальные пальцы хватывали ручку.

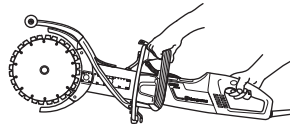

- Проверяйте, чтобы диск не оказался в контакте с каким-либо предметом, когда Вы будете включать машину.
- Начинайте резать, когда мотор работает на максимальных оборотах.
- Начинайте резку мягко, дайте станку работать не прилагая силы или не вдавливая диск внутрь. Режьте всегда на максимальных оборотах.
- Выполняйте пропилы в том же направлении, что и существующие пропилы. Избегайте случаев пропиливания под углом к существующему пропилю, в противном случае возникает риск защемления лезвия, или машина будет 'въедаться' в разрез.

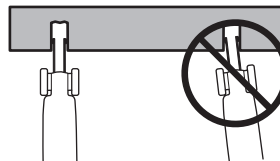

- Всегда выполняйте пропил сверху вниз (A).

ИНСТРУКЦИЯ ПО ТЕХНИКЕ БЕЗОПАСОСТИ

- Уберите пилу и с помощью лома извлеките материал, оставшийся в распиле (B).

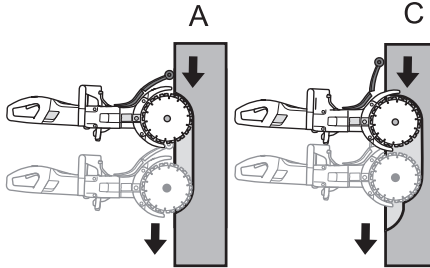

- Продолжите распил дальше в обрабатываемом материале (C) и повторите операцию с ломом.

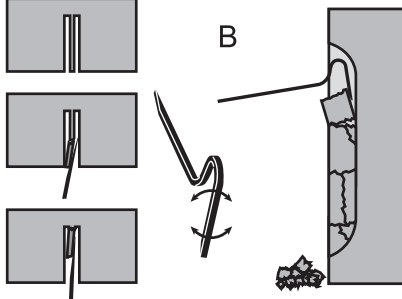

ПРЕДУПРЕЖДЕНИЕ! Всегда выполняйте вертикальные пропилы сверху вниз. Запрещается выполнять пропилы снизу вверх. В этом случае может произойти отдача, что приведет к травме.

- Повторяйте до тех пор, пока материал не будет распилен (D, E).

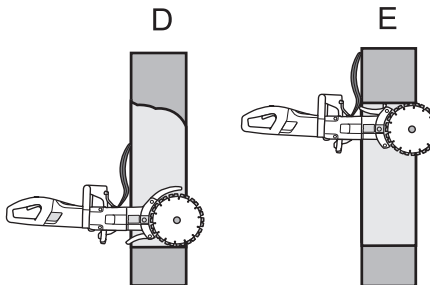

- Конструкция ограждений дисков позволяет им легко изменять положение в зависимости от глубины распила.

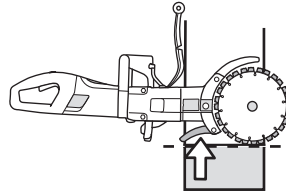

ПРЕДУПРЕЖДЕНИЕ! Всячески избегайте резки только боковой стороной диска, в таком случае он почти точно будет поврежден, сломан и может привести к большим повреждениям. Пользуйтесь только режущей частью.

Не наклоняйте станок в сторону, это может привести к застреванию диска или к его поломке, что в свою очередь может привести к травме людей.

Плавное резание

Для плавного резания необходимо изменить положение брызговика.

- Освободите запор.

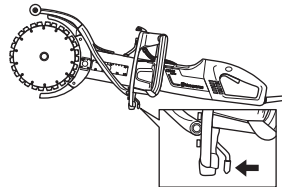

- Переместите брызговик в сторону.

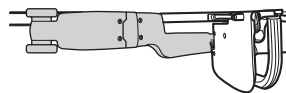
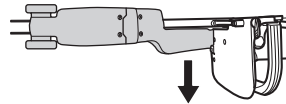

- Защелкните запор.

Отдача

Отдача - это внезапное движение пилы в обратном направлении, которое может произойти при остановке пилы (захватии, застревании, перекручивании) в так называемой зоне отдачи. Большая часть отдач невелики по

ИНСТРУКЦИЯ ПО ТЕХНИКЕ БЕЗОПАСНОСТИ

силе и ощущаются как небольшие 'толчки' на передней ручке. Но сила отдачи может быть очень большой. При невнимательности или недостаточном обхвате пила может быть полностью отброшена назад.



ПРЕДУПРЕЖДЕНИЕ! Отдача может быть исключительно быстрой и мощной и может отбросить пилу на оператора. Это может причинить серьезные или даже смертельные ранения. Важно знать причины отдачи и способы избежать отдачи при использовании правильной техники работы.

Причины отдачи

Отдача происходит при пилении в зоне отдачи лезвия, например, при выполнении пропила 'снизу вверх' или на себя.

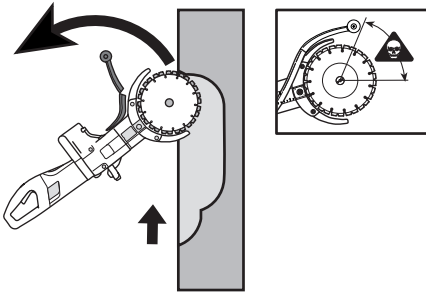

Общие правила

- Запрещается выполнять пропил снизу вверх или на себя во избежание появления зоны отдачи.

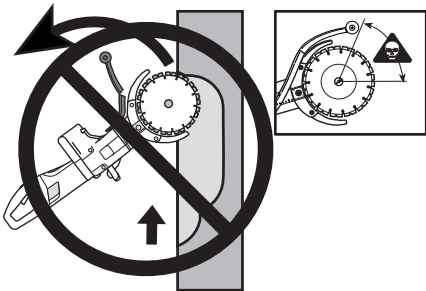

- держите всегда станок крепко двумя руками. держите его так, чтобы большие и остальные пальцы охватывали ручку.

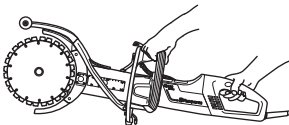

- Сохраняйте хорошее равновесие и надежную опору ног.
- Всегда выполняйте вертикальные пропилы сверху вниз.
- Режьте всегда на максимальных оборотах.
- Запрещается пилить с помощью верхнего сектора (зоны отдачи) лезвия. Старайтесь избежать перекручивания лезвия. Не направляйте лезвие в сторону при выполнении пропила. Это может привести к возникновению отдачи.
- Будьте осторожны при вводе диска в уже имеющийся разрез. Убедитесь, что пропил достаточно широк, и что лезвия в пропиле не находятся под углом. Это может привести к возникновению отдачи.
- Вы должны стоять на безопасном расстоянии от заготовки.
- Никогда не пилите выше высоты плеч.
- Не выполняйте пропиливание, стоя на лестнице. При работе на высоте используйте платформу или леса.
- Будьте внимательны если заготовка несколько передвинулась или произошло что-либо другое, что заставило бы разрез соединиться и зажать диск.

Втягивание

Защемление происходит, когда нижние секции дисков внезапно останавливаются или когда распил закрывается. (О том, как этого избежать, см. в разделе "Основные правила" и "Заедание/вращение" ниже в этом же документе.)

Зажимание/вращение

Зажимание происходит, когда разрез сходится вместе. Станок в таком случае может резко очень сильным движением потянуть вниз.

Как можно избежать зажимания

Опора под заготовкой должна стоять так, чтобы разрез оставался открытым во время резки и когда резка будет завершена.



Проверьте количество оборотов двигателя

Пользуйтесь регулярно тахометром, чтобы проверять обороты двигателя на рабочей температуре, при полном газе и без нагрузки.

Сборка



ПРЕДУПРЕЖДЕНИЕ! Всегда вытягивайте штекер контакта из его разъема перед чисткой, обслуживанием или монтажом.

Установка дисков

- Диски Husqvarna специально разработаны и одобрены для ручной резки с использованием K3000 Cut-n-Break. Диски имеют объединенные половины ременного шкива и должны заменяться парно.
- Ослабьте гайки и стопорный болт, который освобождает затвор. Благодаря этому приводной ремень займет наиболее удобное положение для установки новых дисков. Приводной ремень так просто не зажимается.

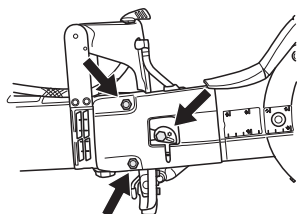

- Необходимо снять старые диски, открутив центральную гайку. После снятия дисков проверьте приводной ремень на износ. Инструкции по замене приводного ремня см. в разделе "Замена приводного ремня".
- Разместите диски по обеим сторонам привода резки. Проверьте, что отверстия для направляющих штифтов в половинах приводного ремня выровнены и соответствуют отверстиям промывателя и гайки. Теперь приведите в соответствие болт и промыватель с направляющими штифтами.

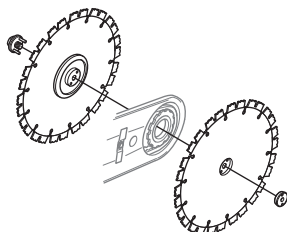

Диски должны вращаться при затянутой гайке. Это будет свидетельствовать о том, что ремень не жат на дисках между объединенными половинами приводного ремня, когда диски и приводной ремень стягиваются с помощью гайки. Лучше это делать поочередно, то есть слегка затянуть, немного провернуть и так повторять, пока диски не будут закреплены.

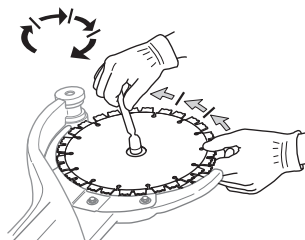

ВАЖНО! Ремень необходимо натянуть и проверить его регулировку до начала работы. Рекомендации см. в разделе "Проверка и регулировка приводного ремня".

Защита дисков

- Ограждения на машине всегда должны быть установлены. Проверьте правильность крепления и работы ограждений до начала работы.

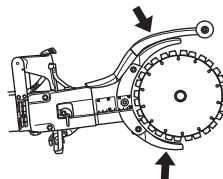

ЗАПУСК И ОСТАНОВКА

Перед запуском



ПРЕДУПРЕЖДЕНИЕ! Перед запуском проследите за следующим:

Машина должна подключаться к заземленной розетке.

Проверяйте, чтобы напряжение в сети совпадало с напряжением, указанным на табличке на машине.

Вы должны стоять устойчиво и режущий диск не должен ни к чему прикасаться.

Позаботьтесь, чтобы в рабочей зоне не находилось людей и животных.

Подключение воды

- Подсоедините водяной шланг к трубопроводу (А). Поток воды регулируется краном подачи воды (В).

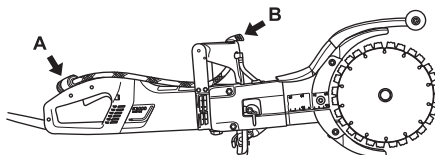

Прерыватель тока при замыкании на землю



ПРЕДУПРЕЖДЕНИЕ! Прибор нельзя использовать, если в комплекте поставки отсутствует прерыватель тока при электрическом замыкании на землю. небрежность может привести к серьезным травмам или даже смерти.

- Убедитесь в том, что включен прерыватель тока при замыкании на землю. Светодиод показывает, что прерыватель тока при замыкании на землю работает, и что можно включать машину. Если светодиод не горит, нажмите кнопку RESET (зеленого цвета).



- Проверьте прерыватель тока. См. Указания в разделе Проверка, уход и обслуживание защитных приспособлений машины.

Запуск

- Ухватите переднюю ручку левой рукой.
- Ухватите правой рукой заднюю ручку.

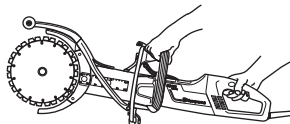

- Прижмите фиксатор выключателя большим пальцем правой руки и нажмите внутрь выключатель.

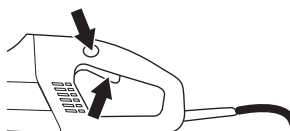

- Дайте машине поработать без нагрузки и безопасно как минимум 30 секунд.

Остановка

- для остановки двигателя, отпустите выключатель.



ПРЕДУПРЕЖДЕНИЕ! Режущий диск продолжает вращаться некоторое время после выключения двигателя.

Общие сведения



ПРЕДУПРЕЖДЕНИЕ! Проверка и/или обслуживание должны выполняться при выключенном двигателе, штекер контакта при этом должен быть вынут из разъема.

Чистка



ПРЕДУПРЕЖДЕНИЕ! Не используйте моечный агрегат высокого давления для чистки внутри машины.

В процессе пиления машина может выдерживать попадание брызг и работу в условиях влажного воздуха. Чистая вода не влияет на функционирование машины.

При пилении материалов, содержащих соль, например цемента или кирпича, необходимо промыть машину после завершения работы. Очистка снижает риск образования налета внутри двигателя, который может способствовать возникновению тока утечки между электрическими компонентами, что в свою очередь может привести к случайному выключению прерывателя тока при электрическом замыкании на землю.

- Ежедневно после завершения работы промывайте машину чистой водой.
- При промывке машины задняя ручка должна быть поднята вверх. Промойте воздухозаборники у задней ручки чистой водой. Вода выйдет наружу через передние воздушные отверстия.
- Подключите штекер и запустите двигатель примерно на 30 секунд, чтобы ускорить высыхание двигателя.

Проверка и регулировка приводного ремня



- Приводной ремень полностью закрыт и хорошо защищен от пыли, грязи и механического воздействия во время пиления.

Проверьте натяжение приводного ремня

- Вставьте отвертку в выемку.
- Правильно отрегулированный приводной ремень имеет ход около 5 мм.

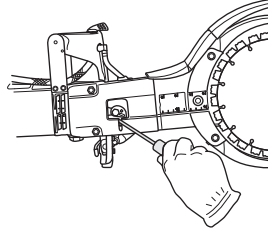

Подтяните ремень привода

- Открутите две гайки.
- Ослабьте стопорный болт.

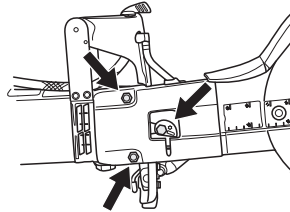

- Поверните внецентровую пластину против часовой стрелки с помощью обычной или динамометрической отвертки. Это позволит подтянуть ремень привода, передвинув затвор вперед.

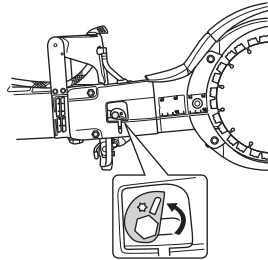

- Затяните гайки.
- Плотно затяните болт. Крепко держите внецентровую пластину так, чтобы она не двигалась при затягивании болтов.

ВАЖНО! Новый ремень привода необходимо подтягивать через каждые 30-60 минут работы.

ТЕХНИЧЕСКОЕ ОБСЛУЖИВАНИЕ

Замена приводного ремня

- Ослабьте натяжение ремня.
- Снимите диски.

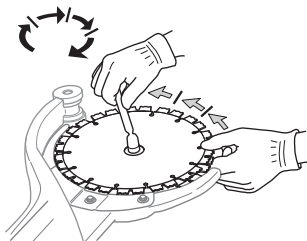

- Снимите крышку ремня, открутив гайки, зажимной болт и эксцентриковый кулачок.

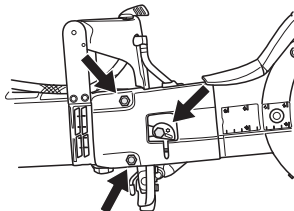

- Отсоедините водяной шланг.

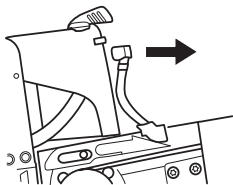

- Ослабьте ведущий механизм. Используйте гаечный ключ в качестве контропоры. (В качестве контропоры можно использовать универсальный ключ или держатель для подшипника.)

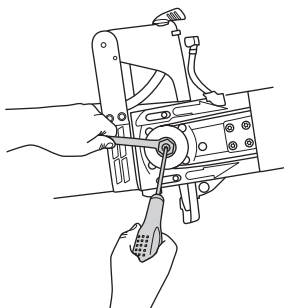

- Снимите привод режки, аккуратно вытащив его из машины.

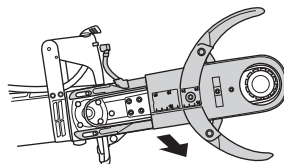

- Открутите пять винтов, удерживающих ограждения на приводе режки.

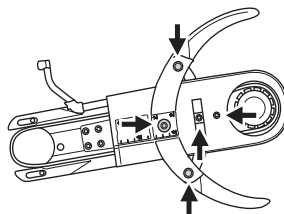

- Удалите старый ремень и вставьте новый.
- Установите ограждения привода режки на место.
- Смонтируйте привод режки при одновременном закреплении ведущего колеса.
- Замените водяной шланг.
- Установите на место крышку ремня, гайки, зажимной болт и эксцентриковый кулачок.
- Переустановите диски и затяните гайку. Руководство см. в разделе "Установка дисков".
- Натяните ремень привода, закрутите гайки и болты. Рекомендации см. в разделе "Проверка и регулировка приводного ремня".

ВАЖНО! Ремень необходимо натянуть и проверить его регулировку до начала работы. Рекомендации см. в разделе "Проверка и регулировка приводного ремня".

Система охлаждения



- Машина оснащена мощным вентилятором для охлаждения двигателя. Охлаждающий воздух всасывается через решетку около задней ручки машины, проходит мимо статора и ротора и выходит через переднюю часть корпуса двигателя.

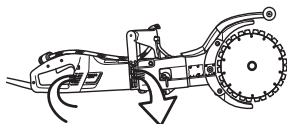

- Чтобы машина всегда получала надлежащее охлаждение, сопла подачи холодного воздуха должны содержаться в чистоте и не должны быть ничем закрыты. Регулярно продувайте машину сжатым воздухом.

Замена угольных щеток

- Проверяйте угольные щетки не менее 1 раза в месяц. Если угольные щетки изношены, с трещинами или деформированы другим путем, то их следует заменить на новые.
- При замене угольных щеток, производите замену всех угольных щеток.
- Снимите оба контрольных люка, открутив для этого оба винта.

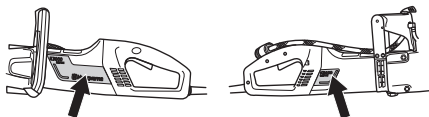

- Открутите кабель, которым закреплена угольная щетка, затем поднимите пружину, чтобы потом достать угольную щетку из держателя щетки.

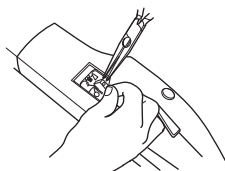

- Очистите держатели щеток сухой кисточкой.
- Осторожно сдуйте пыль.
- Смонтируйте новые угольные щетки и одновременно проверьте, чтобы они легко скользили в держателях щеток.

- Опустите пружины и привинтите кабель.
- Новые угольные щетки должны поработать примерно 40 минут на холостых оборотах.

Кран подачи воды

- Проверьте и очистите при необходимости ограничитель. Не используйте деформированные, поврежденные или неисправные шланги.

Электрическое питание



ПРЕДУПРЕЖДЕНИЕ! Никогда не используйте поврежденные кабели. Они могут причинить серьезные, даже смертельные ранения.

- Проверяйте, чтобы кабель и кабель удлинитель были целы и в хорошем состоянии. Не пользуйтесь машиной с поврежденным шнуром, а сдайте ее в авторизованную мастерскую на ремонт.

Ежедневное обслуживание

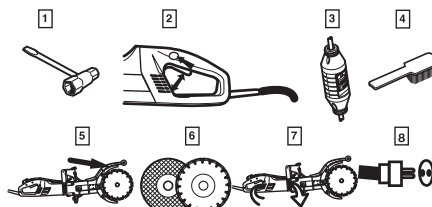

- 1 Проверьте затяжку гаек и болтов и подтяните в случае необходимости.
- 2 Проверьте, чтобы выключатель функционировал с точки зрения безопасности.
- 3 Проверьте прерыватель тока
- 4 Очистите инструмент снаружи.
- 5 Проверка щита режущего диска
- 6 Проверка состояния режущего диска.
- 7 Проверьте и очистите сопла подачи охлаждающего воздуха.
- 8 Проверяйте, чтобы кабель и кабель удлинитель были целы и в хорошем состоянии.

ТЕХНИЧЕСКИЕ ХАРАКТЕРИСТИКИ

Технические характеристики		K 3000 Cut-n-Break
Двигатель		
Класс защиты		I
Макс. скорость лобзика, об./мин.	230V, 50Hz	4250
	120V, 60Hz	4460
Номинальное напряжение, В		
Europe		230
Great Britain		110
USA / Canada / Japan		100-120
Номинальная мощность, Вт		
Europe		230V, 50Hz 2700/12 A
Great Britain		110V, 50Hz 2200/20 A
USA / Canada / Japan		100-120V, 50-60Hz 15 A
Вес		
Резчики с приводом без режущих дисков, кг		7,9
Водяное охлаждение		
Водяное охлаждение		Да
Штуцер подключения шланга с водой		Тип "Gardena"
Максимальное давление воды, бар		8

Эмиссия шума (См. Примечание 1)		
Уровень шума, измеренный дБ(А)		108
Уровень шума, гарантированный дБ(А)		109
Уровни шума (См. Примечание 2)		
Уровень звукового давления на уши оператора, дБ(А)		95
Уровни вибрации (См. Примечание 3)		
На передней ручке, м/сек ²		3,2
На задней ручке, м/сек ²		3,4

Примечание 1: Шумовая эмиссия в окружающую среду измеряется как мощность звука (L_{WA}) согласно EN 60745-2-3.

Примечание 2: Уровень шумового давления в соответствии с EN 60745-2-3. Указанные данные об уровне шумового давления имеют типичный статистический разброс (стандартное отклонение) в 1 дБ (А).

Примечание 3: Уровень вибрации в соответствии с EN 60745-2-3. Указанные данные об уровне вибрации имеют типичный статистический разброс (стандартное отклонение) 1 м/с².

Режущее оборудование

Режущий диск, мм/дюйм	Передаточное отношение	Макс. периферийная скорость, м/сек	Глубина пиления, мм/дюйм
225/9	45/79	60	400/16

Рекомендуемые размеры кабеля

Зона прокладки кабеля	1,5 mm ²	2,5 mm ²
Входное напряжение 100-120 В	20 м	40 м
Входное напряжение 220-240 В	30 м	50 м

ТЕХНИЧЕСКИЕ ХАРАКТЕРИСТИКИ

Гарантия ЕС о соответствии

(Только для Европы)

Husqvarna AB, SE-433 81 Gårdebo, Швеция, тел.: +46-31-949000, настоящим заверяет, что торцовочная машина Husqvarna K 3000 Cut-n-Break Начиная с 2010 года выпуска с серийным номером и выше (год выпуска и следующий за ним серийный номер указаны прямым текстом на табличке с обозначением типа) соответствуют предписаниям ДИРЕКТИВЫ СОВЕТА:

- от 17 мая 2006 года, "о машинах и механизмах" 2006/42/ЕС.
- от 15 декабря 2004 года "об электромагнитной совместимости" 2004/108/ЕЕС.
- от 12 декабря 2006 г., «О электрическом оборудовании» 2006/95/ЕС.
- от 8 июня 2011 г. «об ограничении использования некоторых опасных веществ» 2011/65/EU.

Были использованы следующие стандарты: EN ISO 12100:2010, EN 55014-1:2006, EN 55014-2/A1:2001, EN 61000-3-2:2006, EN 61000-3-3/A1/A2:2005, EN 60745-1:2009, IEC 60745-2-22:2009.

Гетеборг, 5 января 2015 года



Helena Grubb

Вице-президент, Строительная техника Husqvarna AB

(Уполномоченный представитель Husqvarna AB и ответственный за техническую документацию.)

1153344-56

Оригинальные инструкции



2015-01-30 rev. 2