

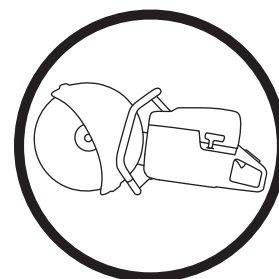

Руководство по эксплуатации
K960
K960 Rescue

Прежде чем приступить к работе с машиной внимательно прочитайте инструкцию и убедитесь, что Вам все понятно.



Russian

ПОЯСНЕНИЕ СИМВОЛОВ

Условные обозначения на машине:

ПРЕДУПРЕЖДЕНИЕ! При неправильном или небрежном использовании машина может быть опасным инструментом, который может причинить серьезные повреждения или травму со смертельным исходом для пользователя или для других.



Прежде чем приступить к работе с машиной внимательно прочитайте инструкцию и убедитесь, что Вам все понятно.



Всегда используйте:

- Защитный шлем
- Защитные наушники
- Защитные очки или сетчатую маску
- Респиратор



Эта продукция отвечает требованиям соответствующих нормативов ЕС.



ПРЕДУПРЕЖДЕНИЕ! При пилении происходит образование пыли, которая может быть вредна при вдыхании. Пользуйтесь одобренным респиратором. Избегайте вдыхания испарений бензина и выхлопных газов. Позаботьтесь о хорошей вентиляции.



ПРЕДУПРЕЖДЕНИЕ! Отдача может быть внезапной, резкой, что может причинить опасные травмы. Прежде чем приступить к работе, прочитайте инструкции.



ПРЕДУПРЕЖДЕНИЕ! Искры от режущего диска могут стать причиной воспламенения огнеопасного материала, например: бензина, дерева, сухой травы и т.д.



Шумозащитные эмиссии в окружающую среду согласно Директивы Европейского Сообщества. Эмиссия машины приведена в главе Технические данные и на табличке.



Символы в инструкции:

Проверка и/или обслуживание должны выполняться только при выключенном двигателе, когда кнопка остановки находится в положении STOP.

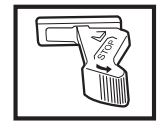

Положение работы



Остановка, пружинный возврат в положение работы.



Остановка в заблокированном положении.



Пользуйтесь специальными защитными перчатками.



Требует регулярной чистки.

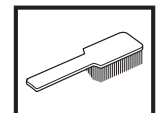

Визуальная проверка.



Защитные очки или визир должны использоваться.



Другие символы/наклейки на машине относятся к специальным требованиям сертификации на определенных рынках.

СОДЕРЖАНИЕ

Содержание

ПОЯСНЕНИЕ СИМВОЛОВ		
Условные обозначения на машине:	2	
Символы в инструкции:	2	
СОДЕРЖАНИЕ		
Содержание	3	
ЧТО ЕСТЬ ЧТО?		
Что есть что на режущем диске - K960?	4	
ЧТО ЕСТЬ ЧТО?		
Что есть что на режущем диске - K960 Rescue?	5	
ИНСТРУКЦИЯ ПО ТЕХНИКЕ БЕЗОПАСНОСТИ		
действия перед использованием новым торцовочным станком		6
Средства защиты оператора	6	
Общие меры безопасности	6	
Устройства безопасности машины	8	
Режущие диски	10	
Общие рабочие инструкции	12	
СБОРКА		
Проверка ведущей оси и фланцевых шайб	14	
Монтаж режущего диска	14	
Щит режущего диска	14	
ПРАВИЛА ОБРАЩЕНИЯ С ТОПЛИВОМ		
Подготовка топливной смеси	15	
Масло для двухтактных двигателей	15	
Заправка	15	
ЗАПУСК И ОСТАНОВКА		
Перед запуском	16	
Запуск	16	
ТЕХНИЧЕСКОЕ ОБСЛУЖИВАНИЕ		
Натяжение приводного ремня	17	
Замена приводного ремня	17	
Ременное колесо и сцепление	17	
Карбюратор	17	
Топливный фильтр	18	
Воздушный фильтр	18	
Стартер	19	
Свеча зажигания	20	
Система охлаждения	21	
Глушитель	21	
Общие указания по обслуживанию	21	
ТЕХНИЧЕСКИЕ ХАРАКТЕРИСТИКИ		
K960, K960 Rescue	22	
Торцовочное оборудование	23	
Гарантия ЕС о соответствии	23	

ЧТО ЕСТЬ ЧТО?

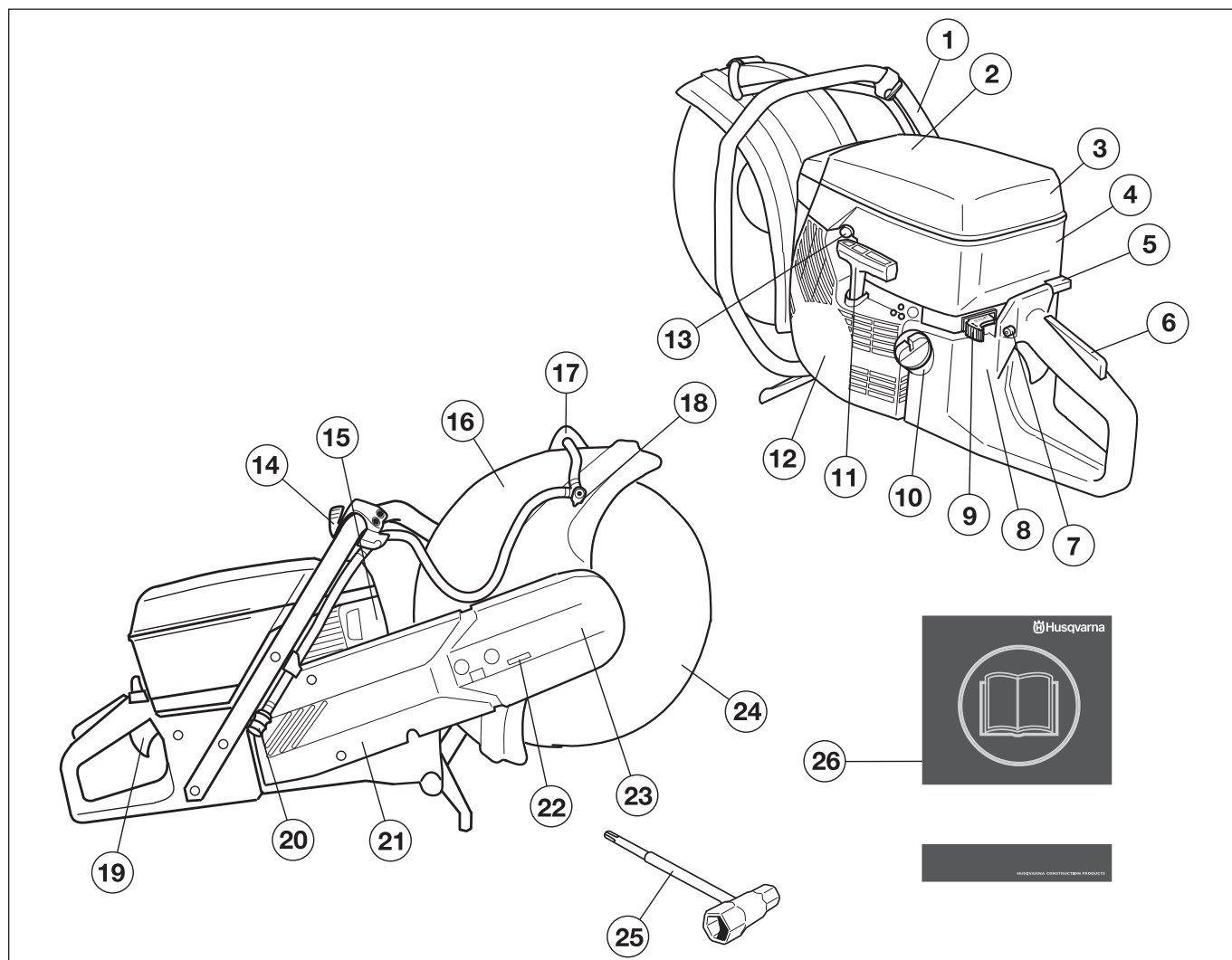

Что есть что на режущем диске - K960?

- | | |
|-------------------------------|-----------------------------------|
| 1 Передняя ручка | 14 Кран подачи воды |
| 2 Предупреждающая наклейка | 15 Глушитель |
| 3 Крышка воздушного фильтра | 16 Щит режущего диска |
| 4 Крышка цилиндра | 17 Ручка регулировки щитка лезвия |
| 5 Подсос | 18 Комплект для воды |
| 6 Рычаг блокировки курка газа | 19 Курок газа |
| 7 Фиксатор стартового газа | 20 Подключение воды |
| 8 Табличка данных | 21 Режущий рычаг |
| 9 Контакт остановки | 22 Натяжитель ремня |
| 10 Топливный бак | 23 Режущий узел |
| 11 Ручка стартера | 24 Режущий диск |
| 12 Стартер | 25 Универсальный ключ |
| 13 Декомпрессионный клапан | 26 Руководство по эксплуатации |

ЧТО ЕСТЬ ЧТО?

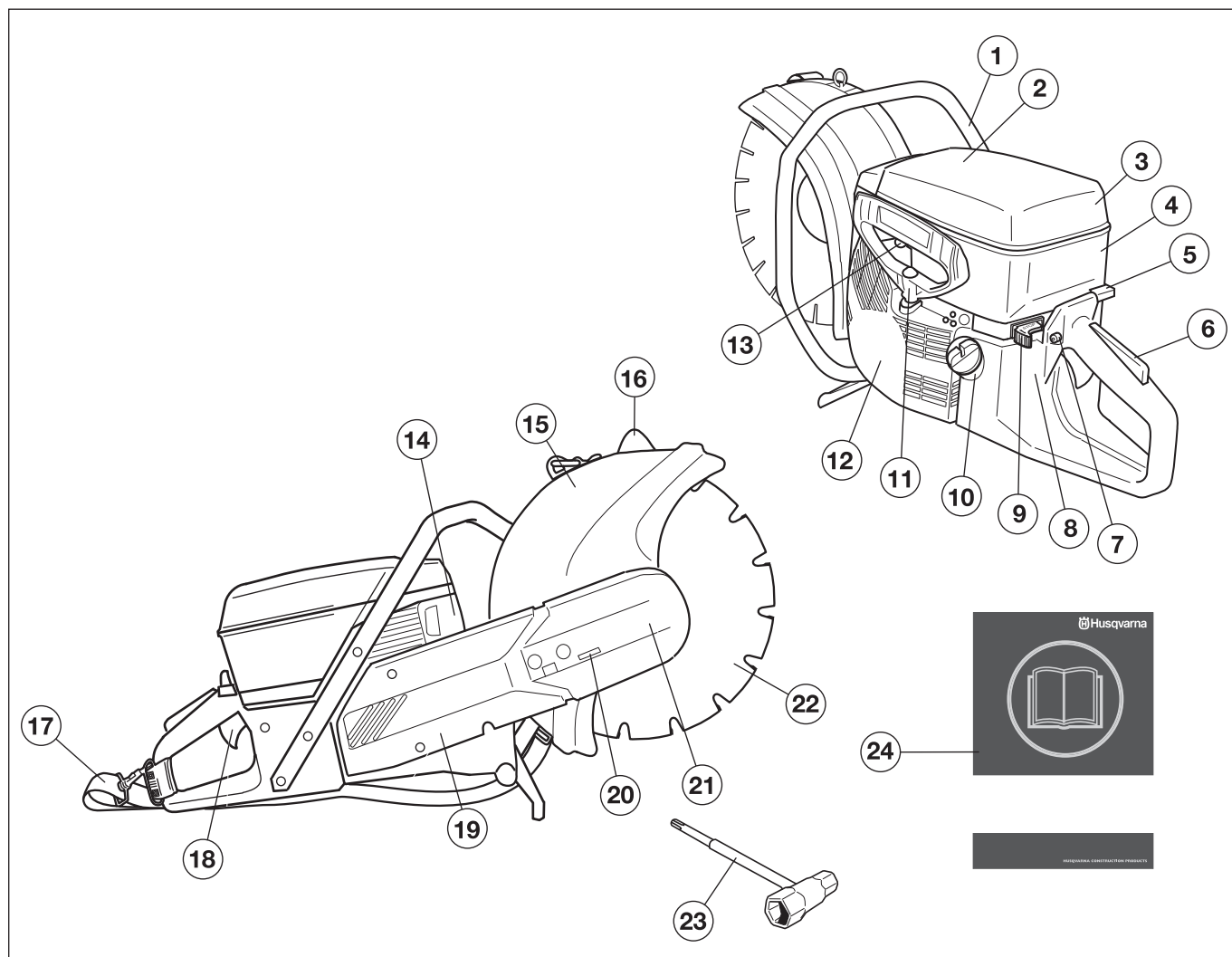

Что есть что на режущем диске - K960 Rescue?

- | | |
|-------------------------------|-----------------------------------|
| 1 Передняя ручка | 13 Декомпрессионный клапан |
| 2 Предупреждающая наклейка | 14 Глушитель |
| 3 Крышка воздушного фильтра | 15 Ограждение дисков |
| 4 Крышка цилиндра | 16 Ручка регулировки щитка лезвия |
| 5 Подсос | 17 Лямка |
| 6 Рычаг блокировки курка газа | 18 Курок газа |
| 7 Фиксатор стартового газа | 19 Режущий рычаг |
| 8 Табличка данных | 20 Натяжитель ремня |
| 9 Контакт остановки | 21 Режущий узел |
| 10 Топливный бак | 22 Лезвие |
| 11 Ручка стартера | 23 Универсальный ключ |
| 12 Стартер | 24 Руководство по эксплуатации |

ИНСТРУКЦИЯ ПО ТЕХНИКЕ БЕЗОПАСНОСТИ

действия перед использованием новым торцовочным станком

- Прежде чем приступить к работе с машиной внимательно прочитайте инструкцию и убедитесь, что Вам все понятно.
- Проверьте монтаж режущего диска и его регулировку. См. указания в разделе Монтаж режущего диска.
- Запустите двигатель и проверьте регулировку холостого хода, смотрите указания в разделе Техобслуживание. При правильной настройке карбюратора, режущий диск на холостых оборотах должен стоять неподвижно. Регулировка оборотов холостого хода описана в разделе Окончательная регулировка оборотов холостого хода Т. Установите правильное количество оборотов согласно этим указаниям. Не пользуйтесь резчиком если холостые обороты не отрегулированы правильно!
- Ваш дилер Husqvarna должен регулярно проверять резчик и выполнять необходимую регулировку и ремонт.
- Аварийное лезвие должно использоваться только для операций по спасению и только подготовленными сотрудниками.



ПРЕДУПРЕЖДЕНИЕ! Ни при каких обстоятельствах не допускается внесение изменений в первоначальную конструкцию машины без разрешения изготовителя. Пользуйтесь только оригинальными запчастями. Внесение неразрешенных изменений и/или использование неразрешенных приспособлений может привести к серьезной травме или даже к смертельному исходу для оператора или других лиц.



ПРЕДУПРЕЖДЕНИЕ! Пользование продуктом, который режет, точит, сверлит, шлифует или придает материалу необходимую форму может вызывать пыль и испарения, содержащие вредные химические вещества. Узнайте из чего состоит материал с которым Вы работаете и одевайте соответствующую маску или респиратор.



ПРЕДУПРЕЖДЕНИЕ! При неправильном или небрежном использовании торцовочного станка, он может быть опасным инструментом, который может привести к серьезным, и даже к опасным для жизни травмам. Чрезвычайно важно, чтобы Вы прочитали настоящее Руководство и поняли его содержание.



ПРЕДУПРЕЖДЕНИЕ! Система зажигания машины во время работы создает электромагнитное поле. В определенных обстоятельствах это поле может создавать помехи для электронного стимулятора сердца. Чтобы избежать риска серьезного повреждения или смерти, лицам с электронными стимуляторами сердца рекомендуется проконсультироваться с врачом и изготовителем стимулятора, прежде чем приступать к работе с этой машиной.

Husqvarna Construction Products стремится постоянно улучшать конструкцию продукта. Husqvarna оставляет за собой поэтому право на внесение изменений в конструкцию без предварительного предупреждения и каких-либо других действий.

Вся информация и другие данные в настоящей инструкции действительны на дату, когда, настоящая инструкция была сдана в печать.

Средства защиты оператора



ПРЕДУПРЕЖДЕНИЕ! Во время работы с машиной вы должны использовать специальные одобренные средства защиты. Индивидуальные средства защиты не могут полностью исключить риск получения травмы, но при несчастном случае они снижают тяжесть травмы. Обращайтесь за помощью к дилеру при выборе оборудования.

- Защитный шлем
- Защитные наушники
- Защитные очки или сетчатую маску
- Респиратор
- Прочные перчатки с нескользящим захватом.
- Плотно прилегающая и удобная одежда, не стесняющая свободу движений.
- Пользуйтесь защитой для ног, рекомендуемой для того материала, который Вы режете.
- Сапоги со стальным носком и с нескользкой подошвой.
- Всегда имейте при себе аптечку для оказания первой медицинской помощи.

Общие меры безопасности

ВАЖНО! Не работайте с торцовочным станком не прочитав и не поняв вначале содержания данной инструкции. Все обслуживание, кроме пунктов, перечисленных в разделе "Проверка, обслуживание и сервис оборудования безопасности торцовочного станка" должно выполняться специалистом.

ИНСТРУКЦИЯ ПО ТЕХНИКЕ БЕЗОПАСНОСТИ

Техника безопасности на рабочем месте

- Рабочее место должно содержаться в чистоте и быть хорошо освещено. В темных или захламленных помещениях более высока вероятность несчастных случаев.
- Запрещается использовать машину в закрытом помещении. Существует опасность попадания выхлопных газов в дыхательные пути.
- Не пользуйтесь в неблагоприятных погодных условиях. Например в сильный туман, дождь, сильный ветер, при большом холоде и т.д. Работа в плохую погоду сильно утомляет и вызывает дополнительный риск, напр. от скользкого грунта или непредсказуемого направления падения дерева и т.д.
- Никогда не начинайте работать со станком пока участок работы не будет освобожден и пока Вы не будете устойчиво стоять. Следите за возможными препятствиями при неожиданном перемещении. Убедитесь в том, что никакой материал не упадет и не вызовет повреждений, когда Вы работаете со станком. Будьте особенно осторожны при работе на склонах.
- Проверяйте, чтобы в зоне резки не было никаких трубопроводов или электрических каналов.
- Оглянитесь вокруг:
 - Проверьте, чтобы поблизости не было людей, животных или других объектов, которые могут повлиять на вашу работу.
 - Чтобы не допустить контакта прежде названных предметов с режущим диском.
- Аварийное лезвие отрезает части от объекта, и при неблагоприятном развитии ситуации режущие пластины из твердых сплавов могут оторваться и разлетаться на высокой скорости. Позаботьтесь, чтобы в опасной зоне не находилось людей и животных.

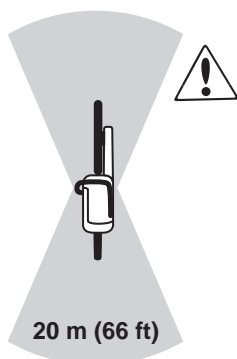

ПРЕДУПРЕЖДЕНИЕ! Пользуйтесь станком только в помещении с хорошей вентиляцией. Небрежность может привести к серьезным травмам или к смерти.



ПРЕДУПРЕЖДЕНИЕ! Безопасное расстояние до торцовочного станка должно быть 15 метров. На Вас лежит ответственность за то, чтобы в зоне работы не было животных и наблюдателей. Не начинайте резку, пока зона работы не будет свободной и пока Вы не будете устойчиво стоять.

Техника личной безопасности

- Пользуйтесь оборудованием для защиты людей. См. раздел Защитное оборудование.
- Никогда не работайте с машиной если вы устали, выпили алкоголь, или принимаете лекарства, воздействующие на зрение, реакцию или координацию.
- Не допускайте к пользованию машиной посторонних лиц, не убедившись в начале в том, что они поняли содержание инструкции.
- Следите за тем, чтобы никакая одежда или части тела не оказались в контакте с режущим оборудованием когда оно вращается.
- Находитесь в стороне от режущего оборудования когда оно вращается.
- Ограждения режущего полотна во время работы машины должны быть установлены.
- Вы всегда должны находиться в надежном и устойчивом рабочем положении.



ПРЕДУПРЕЖДЕНИЕ! Длительное воздействие вибрации может привести к травме кровообращения или расстройствам нервной системы у людей с нарушенным кровообращением. В случае появления симптомов перегрузки от вибрации следует обратиться к врачу. Такими симптомами могут быть: онемение, потеря чувствительности, "щекотки", "колотье", боли, слабость, изменение цвета и состояния кожи. Обычно подобные симптомы проявляются на пальцах, руках или запястьях.

Применение и уход

- Торцовочный станок сконструирован для резки твердого материала, например кирпичной кладки. Обращайте внимание на большой риск отдачи при резке мягкого материала. См. раздел Как избежать отдачи.
- Никогда не используйте дефектную машину. Проводите регулярные осмотры, уход и обслуживание в соответствии с данным руководством. Некоторые операции по уходу и обслуживанию выполняются только подготовленными специалистами. См. раздел Уход.
- Никогда не работайте с машиной, которая была модифицирована по сравнению с первоначальным вариантом.
- Не перемещайте станок когда режущее оборудование вращается. Машина оснащена фрикционным тормозом для сокращения времени остановки.

Транспортировка и хранение

- Храните торцовочный станок в закрываемом на замок помещении, не доступном для детей и посторонних.
- Храните режущий диск сухим, чтобы он не был подвержен заморозкам.

ИНСТРУКЦИЯ ПО ТЕХНИКЕ БЕЗОПАСНОСТИ

Режущие диски

- Не храните и не транспортируйте торцовочный станок со смонтированным на нем режущим диском. Все режущие диски после пользования должны быть сняты со станка и храниться надлежащим образом.
- Будьте особенно осторожны с абразивными дисками. Абразивные диски должны храниться на плоской горизонтальной поверхности. Хранение абразивного диска во влажном состоянии приводит к нарушению баланса, в следствие чего происходят повреждения.
- Проверяйте визуально диски на наличие повреждений при транспортировке или хранении.

Правила безопасности при заправке



(Заправка/Топливная смесь/Хранение)



ПРЕДУПРЕЖДЕНИЕ! Соблюдайте осторожность при обращении с топливом. Помните об опасности пожара, взрывов и вдыхания паров.

- Никогда не заправляйте машину с работающим двигателем.
- Проводите заправку или подготовку топливной смеси (бензин и масло 2-такт) в условиях хорошей вентиляции.
- Перед запуском отнесите машину как минимум на 3 м от места заправки.

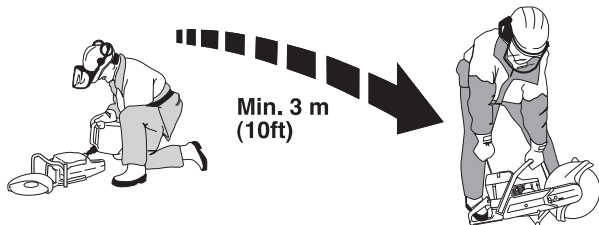

- Никогда не включайте машину:
 - Если вы пролили топливо на него. Протрите брызги и оставте остатки бензина выпариться.
 - Если вы пролили топливо на себя или свою одежду, смените одежду. Помойте те части тела, которые были в контакте с топливом. Пользуйтесь мылом и водой.
 - Если на машине происходит утечка топлива. Регулярно проверяйте крышку топливного бака и шланги на предмет протекания.
- Следует хранить и транспортировать машину и топливо таким образом, чтобы не было риска контакта подтеков или паров с искрами или открытым огнем, например, у электромашин, электродвигателей, электрических и силовых переключателей/нагревателей и котлов.
- Всегда храните топливо в специально предназначенных для этого емкостях.
- Перед тем, как направить устройство на длительное хранение, следует опорожнить топливный бак. Выясните на местной бензозаправочной станции, куда вы можете слить отработавшее топливо.

- Всегда используйте топливный контейнер Husqvarna с клапаном для предотвращения распыливания.



ПРЕДУПРЕЖДЕНИЕ! Помните о риске воспламенения, взрыва и вдыхания ядовитых испарений. Перед заправкой остановите двигатель. Не заливайте столько топлива, чтобы оно переливалось. Протрите разлитое топливо на полу и на станке. Если Вы пролили топливо на себя или на одежду. Замените одежду. Перед запуском переместите станок как минимум на 3 метра от места заправки.

Устройства безопасности машины

В данном разделе рассматриваются различные защитные приспособления машины, их работа, и приведены основные принципы и правила, которые необходимо соблюдать для обеспечения безопасной работы. Для того, чтобы найти, где расположены элементы и механизмы машины, см. раздел Что есть что?.



ПРЕДУПРЕЖДЕНИЕ! Никогда не пользуйтесь машиной с дефектными элементами защиты. Постоянно проводите проверку, уход и обслуживание инструмента в соответствии с правилами, приведенными в данном разделе.

Для обслуживания и ремонта машины требуется специальная подготовка. Особенно важно это для работы с защитными приспособлениями. Если у машины обнаружатся любые из описанных ниже неисправностей, немедленно свяжитесь с вашим специалистом по обслуживанию. При покупке любого из наших изделий мы гарантируем обеспечение профессионального ремонта и обслуживания. Если поставщик, продающий вам машину, не является дилером по обслуживанию, спросите у него адрес ближайшей специализированной мастерской.

Система гашения вибрации

Ваша машина оснащена системой гашения вибрации на рукоятках, сконструированной для максимального удобного пользования без вибрирования машины.

Система виброгашения машины снижает уровень вибрации передаваемый от двигателя или режущего оборудования на рукоятки.

Корпус двигателя, включая режущее оборудование, подвешен а узле ручки через т.н. элемент гашения вибрации.

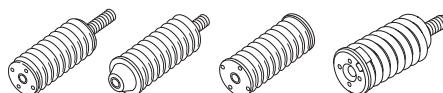

ИНСТРУКЦИЯ ПО ТЕХНИКЕ БЕЗОПАСНОСТИ

Проверьте систему гашения вибрации



- Регулярно проверяйте, чтобы на виброгасящих элементах не было трещин или деформаций.
- Проверьте, чтобы виброгасящие элементы были надежно закреплены на блоке двигателя и ручках.

Контакт остановки

Данный выключатель используется для полной остановки двигателя.

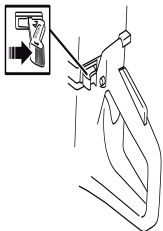

Проверьте контакт остановки

- Запустите двигатель и проверьте, чтобы он остановился при переводе выключателя в положение стоп.

Глушитель

Глушитель предназначен для снижения уровня шума и отвода в сторону от работающего человека выхлопных газов.



ПРЕДУПРЕЖДЕНИЕ! Во время работы глушитель очень сильно разогревается и остается горячим некоторое время спустя после выключения. Не прикасайтесь к глушителю пока он не остыл!

Выхлопные газы двигателя горячи и могут содержать искры, который могут стать причиной пожара. Поэтому машину никогда не следует запускать внутри помещения или рядом с легковоспламеняемым материалом.

В глушителе есть химикаты, которые могут вызывать раковые заболевания. Избегайте контакта с этими элементами в случае повреждения глушителя.

ВАЖНО! При наличии глушителя такого типа очень важно строго соблюдать инструкции по проверке, уходу и обслуживанию. См. Указания в разделе Проверка, уход и обслуживание защитных приспособлений машины.

Проверьте глушитель

- Никогда не используйте машину с дефектным глушителем.
- Периодически проверяйте, чтобы глушитель был надежно закреплен на корпусе машины.

Рычаг блокировки курка газа

Фиксатор ручки газа предназначен для того, чтобы не произошло непроизвольного воздействия на ручку газа. Если нажать на замок (А), то это освободит дроссель (В).

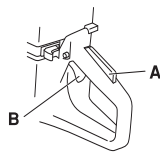

Замок триггера остается нажатым до тех пор, пока нажат дроссель. Когда вы отпускаете рукоятку, то ручка газа и фиксатор ручки газа возвращаются в свое первоначальное положение. Это осуществляется благодаря двум независимым друг от друга системам пружин. В таком положении ручка газа автоматически фиксируется на холостых оборотах.

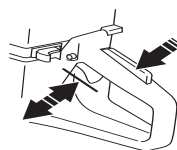

Проверьте рычаг блокировки курка газа

- Проверьте, чтобы ручка газа в момент возвращения блокировочного рычага в исходное положение была заблокирована на холостом ходу.

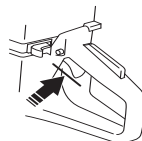

- Нажмите блокировочный рычаг газа и удостоверьтесь, что он возвращается в первоначальное положение при его отпуске.

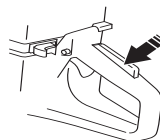

- Проверьте, чтобы ручка газа и блокировочный рычаг перемещались свободно и чтобы возвратные пружины работали соответствующим образом.

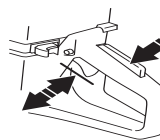

- Запустите торцовочный станок и дайте полный газ. Отпустите ручку газа и проверьте, чтобы режущий диск останавливался, и чтобы он оставался неподвижным. Если режущий диск вращается когда ручка газа находится в положении холостого хода, то необходимо проверить настройку холостого хода. См. указания в разделе Уход.

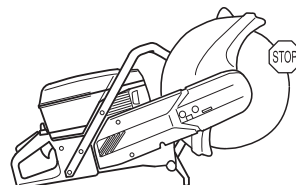

ИНСТРУКЦИЯ ПО ТЕХНИКЕ БЕЗОПАСНОСТИ

Щит режущего диска



ПРЕДУПРЕЖДЕНИЕ! Перед запуском машины всегда проверяйте, чтобы защита лезвия была правильно смонтирована.

Эта защита смонтирована над режущим диском и сконструирована с целью не допускать затягивания частей от диска или от заготовки на пользователя.

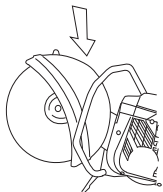

Проверка щита режущего диска

- Проверьте, чтобы щит был целым и чтобы на нем не было каких-либо трещин или деформаций.
- Никогда не пользуйтесь поврежденным щитком или щитком, который неправильно смонтирован.



ПРЕДУПРЕЖДЕНИЕ! Перед запуском станка всегда проверяйте, чтобы щит был правильно смонтирован. Проверяйте также, чтобы режущий диск был правильно смонтирован и чтобы на нем не было повреждений. Поврежденный режущий диск может привести к травме людей. См. указания в разделе Сборка.

Режущие диски



ПРЕДУПРЕЖДЕНИЕ! Режущий диск может сломаться и причинить серьезные для пользователя травмы.

Никогда не пользуйтесь режущим диском с маркировкой для более низких оборотов, чем обороты Вашего станка.

Никогда не пользуйтесь режущим диском для материала, для которого он не предназначен.

Общие сведения

Режущие диски имеются в двух основных исполнениях; абразивные и алмазные.

Режущие диски высокого качества чаще всего наиболее экономичны. Режущие диски более низкого качества часто обладают худшей режущей способностью и срок их службы короче, в результате чего их эксплуатационная стоимость будет по отношению к количеству разрезаемого материала выше.

Следите за тем, чтобы на машине был использована правильная втулка подшипника. См. указания в разделе Монтаж режущего диска.

Соответствующие режущие диски

Режущие диски	K960	K960 Rescue
Абразивные диски	Да*	Да*
Алмазные диски	Да	Да**
Вспомогательный диск	Нет	Да

*Без воды

**Алмазные режущие диски для сухой резки

Режущие диски для различных материалов

	Бетон	Металл	Пластмасса
Абразивные диски	X	X	X
Алмазные диски	X		
Вспомогательный диск		X	X

Ручные высокоскоростные станки

Наши режущие диски изготовлены для переносных высокоскоростных торцовочных станков. При использовании режущих дисков других фабрикатов, проверяйте, чтобы диск отвечал нормам и требованиям для торцовочных станков данного типа.

Специальные типы

Некоторые режущие диски сконструированы для стационарного оборудования и для использования с дополнительным оборудованием. Такие режущие диски не должны использоваться на переносных торцовочных станках.

Всегда обращайтесь в местные органы власти и проверяйте, чтобы Вы выполнили соответствующие постановления.

Вибрации в диске

диск может стать некруглым и вибрировать, если будет прилагаться очень высокое давление подачи.

Более низкое давление подачи может остановить вибрацию. В ином случае замените диск. диск должен быть предназначен для разрезаемого материала.

Абразивные диски

Режущий материал в абразивных дисках состоит из шлифующих зерен, скрепленных вместе органическим скрепляющим средством. В основании "Усиленных режущих дисков" лежит текстильный или волокнистый материал, не допускающий разламывания на максимальных оборотах, если диск даст трещину или будет поврежден.

Мощность режущего диска определяется типом и размером шлифующих частиц, а также типом и твердостью скрепляющего средства.

Режущий диск должен быть отмечен маркировкой с тем же или более высоким количеством оборотов, что и на торцовочном станке.

ИНСТРУКЦИЯ ПО ТЕХНИКЕ БЕЗОПАСНОСТИ

Следите за тем, чтобы на диске не было трещин и других повреждений.

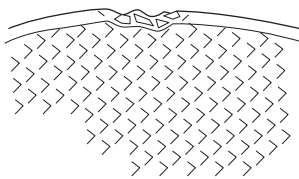

Проверяйте абразивный диск, подвесив его на пальце и слегка ударив по нему ручкой отвертки или другим подобным предметом. Если звук диска не дает полного звучания, значит диск поврежден.

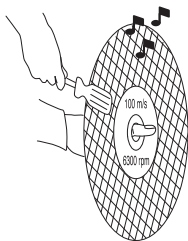

Абразивные диски для различных материалов

Тип диска	Материал
Диск для бетона	Бетон, асфальт, камень, кирпичная стена, чугун, алюминий, медь, латунь, кабели, резина, пластмасса и т.д.
Диск для металла	Сталь, стальные сплавы и другие твердые металлы.



ПРЕДУПРЕЖДЕНИЕ! Не используйте абразивные диски с водой. При контакте абразивных дисков с влажной средой эффективность работы снижается.

Алмазные диски



ПРЕДУПРЕЖДЕНИЕ! Резка пластмассового материала алмазным лезвием может вызвать отдачу, когда материал начнет плавиться по причине высокой температуры, возникающей при резке, и будет приставать к лезвию.

Алмазные диски состоят из стального основания с сегментами, содержащими промышленный алмаз.

Алмазные режущие диски более экономичны в использовании на одну рабочую операцию, не требуют столь частой замены и сохраняют постоянную глубину пиления.

При пользовании алмазными режущими дисками, следите за тем, чтобы они вращались в направлении, указанном стрелкой на диске.

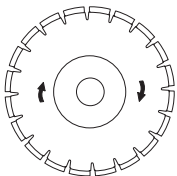

Всегда пользуйтесь только заточенным режущим алмазным диском.

Материал

Алмазные режущие диски с успехом можно использовать при пилении кирпичной кладки, бетона с арматурой и других скрепленных материалов. Алмазные режущие диски не рекомендуется использовать для пиления металла.

Алмазные режущие диски имеют несколько степеней твердости. "Мягкий" алмазный режущий диск обладает достаточно низким сроком службы и большой производительностью. Он используется для твердых материалов, как например гранит и твердый бетон. "Твердый" алмазный диск обладает более долгим сроком службы, более низкой производительностью и должен использоваться для мягких материалов, как например кирпич и асфальт.

Освобождающее лезвие для K960



ПРЕДУПРЕЖДЕНИЕ! Аварийное лезвие должно использоваться только для операций по спасению и только подготовленными сотрудниками. Небрежность может привести к серьезным травмам или даже смерти.

Аварийное лезвие предназначено для резки большинства материалов и даже их комбинаций, которые могут быть связаны со спасательными работами. Например, тонкая листовая сталь (не нержавеющая сталь или закаленная сталь), алюминий, древесина, гипс и другие разнообразные смешанные материалы. Аварийное лезвие не предназначено для работы с камнем.

Резание без СОЖ алмазным лезвием



ПРЕДУПРЕЖДЕНИЕ! При использовании алмазные лезвия сильно нагреваются. Нагретое лезвие может деформироваться и привести к повреждению машины и травмам у оператора.

При резании без СОЖ доставайте диск из распила каждые 30-60 секунд, чтобы он остыл, вращаясь в воздухе примерно 10 секунд.

Резание с использованием СОЖ алмазными лезвиями

Водяное охлаждение, используемое при пилении бетона, охлаждает режущий диск и увеличивает срок его службы, а также снижает образование пыли.



ПРЕДУПРЕЖДЕНИЕ! При использовании алмазные лезвия сильно нагреваются. Нагретое лезвие может деформироваться и привести к повреждению машины и травмам у оператора.

При резании с использованием СОЖ лезвие постоянно охлаждается во избежание перегрева.

ИНСТРУКЦИЯ ПО ТЕХНИКЕ БЕЗОПАСНОСТИ

Затачивание алмазных дисков

Алмазные диски становятся тупыми при использовании неправильного давления подачи или при пилении определенного материала, как например бетона с сильной арматурой. Работа с тупым алмазным режущим диском приводит к чрезмерному нагреванию, что в свою очередь может привести к отделению алмазных сегментов.

Чтобы заточить алмазный диск, разрежьте мягкий материал, например песчаник или кирпич.

Общие рабочие инструкции



ПРЕДУПРЕЖДЕНИЕ! В этом разделе рассматриваются основные правила безопасности при работе с машиной. Приведенная информация никогда не может заменить знаний и практического опыта специалиста. Если Вы окажетесь в ситуации, когда Вы будете неуверенны в том как продолжать работу дальше, обратитесь за советом к специалисту. Спросите Вашего дилера, спросите в специализированной мастерской или опытного пользователя. Не пользуйтесь машиной в ситуациях для которых Вы не чувствуете себя достаточно квалифицированным!

Технология резки

Ниже описана технология общего характера. Проверяйте характеристики для каждого диска, на его характер резания (алмазные диски, например, требуют меньшего усилия подачи, чем абразивные диски).

- Подоприте заготовку так, чтобы можно было предсказать что может произойти и чтобы разрез оставался открытым во время резки.

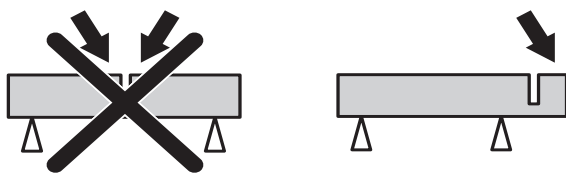

- Следите за тем, чтобы режущий диск был правильно установлен.
- держите всегда станок крепко двумя руками. держите его так, чтобы большие и остальные пальцы охватывали ручку.
- Проверяйте, чтобы диск не оказался в контакте с каким-либо предметом, когда Вы будете включать машину.
- Начинайте резать, когда мотор работает на максимальных оборотах.

- Начинайте резку мягко, дайте станку работать не прилагая силы или не вдавливая диск внутрь. Режьте всегда на максимальных оборотах.
- Переводите диск медленно вперед и назад, чтобы контактная поверхность между диском и материалом который Вы режете была небольшой. Это позволит сохранять температуру диска низкой и делать резку эффективной.

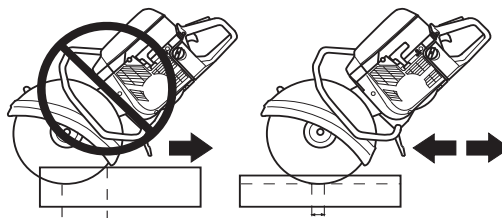

- Вводите станок на одной линии с режущим диском. Боковое давление может испортить режущий диск, что очень опасно.

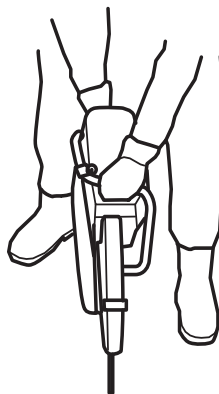

- Щит режущего оборудования должен быть установлен таким образом, чтобы его задняя часть прилегала к заготовке. Отбрасываемые частицы и искры от перерезаемого будут тогда собираться щитом и отводиться в сторону от пользователя.

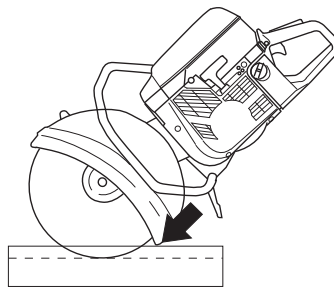

ПРЕДУПРЕЖДЕНИЕ! Всячески избегайте резки только боковой стороной диска, в таком случае он почти точно будет поврежден, сломан и может привести к большим повреждениям. Пользуйтесь только режущей частью.

Не наклоняйте станок в сторону, это может привести к застреванию диска или к его поломке, что в свою очередь может привести к травме людей.

ИНСТРУКЦИЯ ПО ТЕХНИКЕ БЕЗОПАСНОСТИ

Резка при помощи аварийного лезвия

- Резка тонких и твердых материалов, например крыш, покрытых листовым металлом, должна проводиться в прямом направлении. Это позволяет предотвратить самоподачу, которая может привести к защемлению и неожиданной остановке.

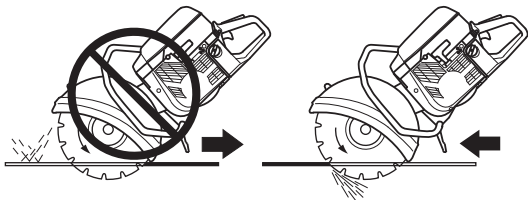

- Режьте всегда на максимальных оборотах. Низкая скорость лезвия, особенно при работе с твердыми и тонкими материалами, может привести к тому, что режущие пластины защемятся и отломятся.
- Необходимо регулярно (и всегда после спасательных операций) проверять, что лезвие не повреждено:
 - Проверьте, что ни одна из режущих пластин не отсоединилась от режущего лезвия.
 - Проверьте, что лезвие не сдвинуто, нет трещин или других дефектов.

Отдача

Отдача, это собирательное слово для описания внезапной реакции торцовочной машины и режущего диска, при отбрасывания режущего диска от предмета, который соприкоснулся с верхним квадрантом диска, т.е. с секцией, дающей отдачу.

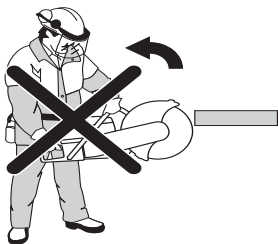

ПРЕДУПРЕЖДЕНИЕ! Отдача может быть молниеносной, внезапной и очень сильной, и может отбросить торцовочную машину и режущий диск на пользователя. Если режущий диск в движении, когда это случится, и если он будет отброшен на пользователя, это может привести к очень серьезным травмам с риском для жизни. Важно знать, что вызывает отдачу и то, что отдачу можно избежать работая осторожно и согласно правильному рабочему методу.

Общие правила

- Никогда не начинайте резать в верхнем квадранте режущего диска, как это показано на иллюстрации, в т.н. секторе риска отдачи.

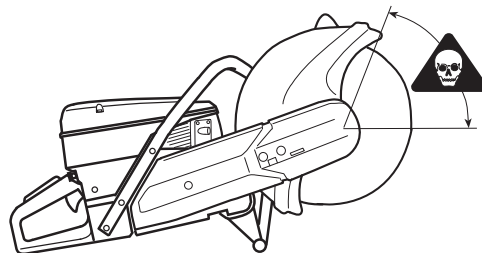

- держите всегда станок крепко двумя руками. держите его так, чтобы большие и остальные пальцы охватывали ручку.
- Сохраняйте хорошее равновесие и надежную опору ног.
- Режьте всегда на максимальных оборотах.
- Вы должны стоять на безопасном расстоянии от заготовки.
- Будьте осторожны при вводе диска в уже имеющийся разрез.
- Никогда не пилите выше высоты плеч.
- Будьте внимательны если заготовка несколько передвинулась или произошло что-либо другое, что заставило бы разрез соединиться и зажать диск.

Втягивание

Втягивание происходит когда нижняя часть диска будет внезапно остановлена или когда произойдет зажимание в распиле. (Описание как можно этого избежать приведено в разделе "Основные правила" и "Зажимание/вращение", см. ниже.)

Зажимание/вращение

Зажимание происходит, когда разрез сходится вместе. Станок в таком случае может резко очень сильным движением потянуть вниз.

Как можно избежать зажимания

Опора под заготовкой должна стоять так, чтобы разрез оставался открытым во время резки и когда резка будет завершена.

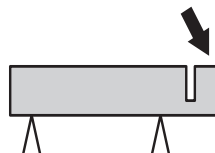

Проверка ведущей оси и фланцевых шайб



Проверяйте, чтобы резьба ведущей оси не была повреждена.

Проверьте, чтобы контактные поверхности режущего диска и фланцевых шайб были плоскими, чтобы они правильно ходили на шпинделе и чтобы на поверхностях не было постороннего материала.

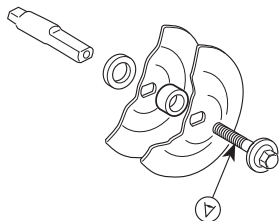

Не пользуйтесь фланцевыми шайбами с перекосом, со сбитыми краями, со следами ударов или грязными. Не пользуйтесь фланцевыми шайбами разных размеров.

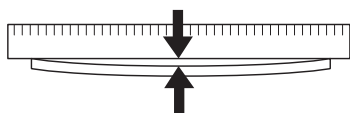

Монтаж режущего диска

Режущий диск Husqvarna специально изготовлен и одобрен для свободного ручного пиления.

Бумажные этикетки с обеих сторон диска служат для распределения давления от фланцевой шайбы и чтобы диск не пробуксовывал.

диск накладывается на втулку между внутренней фланцевой шайбой (А) и фланцевой шайбой (В). Фланцевая шайба поворачивается вокруг так, чтобы она подошла на ось.

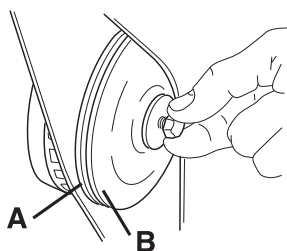

Ось можно открутить отверткой, стальным стержнем или другим подобным инструментом, который вставляется как можно дальше внутрь. Диск затягивается по часовой стрелке.

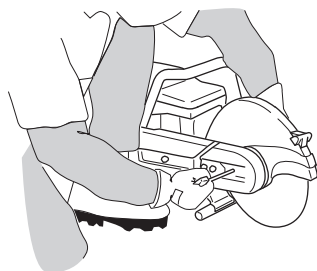

Винт, которым закреплен режущий диск должен быть затянут с усилием в 15-25 Нм.

Щит режущего диска

На станке всегда должен быть смонтирован щит. Щит режущего оборудования должен быть установлен таким образом, чтобы его задняя часть прилегала к заготовке. Отбрасываемые частицы и искры от перерезаемого будут тогда собираться щитом и отводиться в сторону от пользователя.

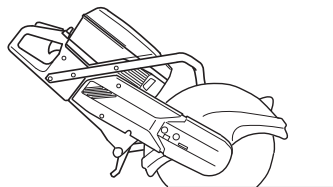

ПРЕДУПРЕЖДЕНИЕ! 16-дюймовый щиток лезвия должен использоваться только на торцовочных станках, оснащенных с завода 16-дюймовым щитком лезвия. При монтаже резервного щитка на торцовочном станке, на котором должен быть установлен 12 или 14-дюймовый щиток, 16-дюймовый диск будет вращаться слишком быстро. Режущий диск на очень большой скорости может дать трещину или стать причиной серьезного повреждения.

ПРАВИЛА ОБРАЩЕНИЯ С ТОПЛИВОМ

Подготовка топливной смеси

Обратите внимание! Машина оснащена двухтактным двигателем и должна всегда работать на смеси бензина и масла для двухтактных двигателей. Для получения правильного состава топливной смеси следует аккуратно отмерять количество входящего в состав масла. При приготовлении небольшого количества топливной смеси даже малая неточность может сильно повлиять на качество топливной смеси.



ПРЕДУПРЕЖДЕНИЕ! При работе с топливом всегда следует заботиться о хорошей вентиляции.

Бензин

- Рекомендуемое минимальное октановое число 90 (RON). Если двигатель будет работать при более низком октановом числе чем 90, то двигатель может давать стук. Это приводит к увеличению температуры двигателя, что в свою очередь может привести к его серьезным поломкам.

Масло для двухтактных двигателей

- для достижения лучшего результата и мощности, пользуйтесь маслом HUSQVARNA для двухтактных двигателей, которое специально создано для наших двухтактных двигателей с воздушным охлаждением.
- Никогда не пользуйтесь маслом, предназначенным для двухтактных лодочных двигателей с водяным охлаждением, т.н. "outboardoil" (наименование TCW).
- Никогда не применяйте масло для четырехтактных двигателей.

Пропорции смешивания

1:50 (2%) с маслом для двухтактных двигателей HUSQVARNA.

1:33 (3%) с другими маслами для двухтактных двигателей с воздушным охлаждением, класса JASO FB/ISO EGB.

Бензин, литер	Масло для двухтактных двигателей, литер	
	2% (1:50)	3% (1:33)
5	0,10	0,15
10	0,20	0,30
15	0,30	0,45
20	0,40	0,60

Смешивание

- Всегда смешивайте бензин с маслом в чистой емкости, предназначенной для хранения топлива.
- Сначала всегда наливайте половину необходимого количества бензина. Затем добавьте полное требуемое количество масла. Смешайте (взболтайте) полученную смесь, после чего добавьте оставшуюся часть бензина.

- Тщательно смешайте (взболтайте) топливную смесь перед заливанием в топливный бак машины.

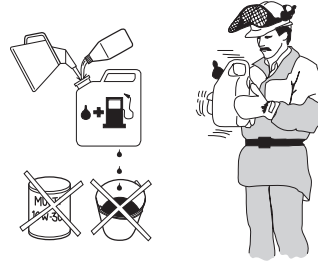

- Не готовьте запас топлива более, чем на месячный срок.
- Если машина не используется в течении длительного времени, топливо нужно слить, а топливный бак вымыть.

Заправка



ПРЕДУПРЕЖДЕНИЕ! Для уменьшения риска возникновения пожара нужно учесть следующие меры предосторожности:

Не курите и не оставляйте теплых предметов вблизи топлива.

Перед дозаправкой всегда остановите двигатель.

При заправке крышку топливного бака следует открывать медленно, чтобы постепенно стравить избыточное давление.

После заправки плотно затяните крышку топливного бака.

Перед запуском всегда относите машину в сторону от места заправки.

- Ручки должны быть сухими и свободными от масла и топлива.
- Удостоверьтесь, что топливо хорошо смешано, встряхивая емкость перед заправкой топливного бака.
- Будьте всегда осторожны при заправке топливом. Перед запуском перенесите машину как минимум на три метра от места заправки. Проверьте, чтобы крышка топливного бака была хорошо закручена.

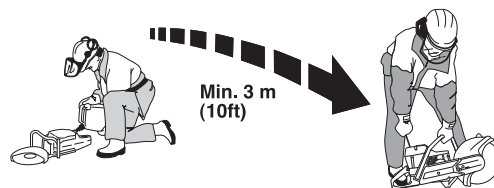

- Содержите в чистоте место вокруг заправочных крышек. Регулярно прочищайте топливный и масляный баки. Топливный фильтр следует менять как минимум один раз в год. Загрязнение баков приводит к сбоям в работе.

ЗАПУСК И ОСТАНОВКА

Перед запуском



ПРЕДУПРЕЖДЕНИЕ! Перед запуском проследите за следующим:

Не запускайте торцовочный станок без смонтированной крышки ремня. В противном случае может произойти высвобождение муфты сцепления, что вызовет травмы.

Перед запуском всегда относите машину в сторону от места заправки.

Проверяйте, чтобы и Вы и машина стояли устойчиво и чтобы режущий диск мог свободно вращаться.

Позаботьтесь, чтобы в рабочей зоне не находилось людей и животных.

Декомпрессионный клапан: Нажав на клапан, снизите компрессию в цилиндре. При запуске всегда пользуйтесь декомпрессионным клапаном. После запуска машины он автоматически вернется в свое первоначальное положение.

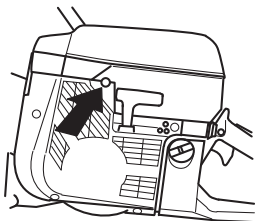

Контакт остановки: Убедитесь, что выключатель (STOP) настроен в левом положении.

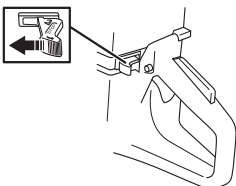

Газ в стартовой позиции – холодный двигатель: Для настройки газа в стартовой позиции и пускового устройства, необходимо полностью вытащить рычажок пускового устройства.

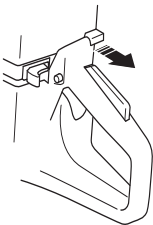

Газ в стартовой позиции – горячий двигатель: Для правильной настройки пускового устройства/газа в стартовой позиции, необходимо вытащить рычажок пускового устройства в положение всасывания, и затем вновь его придавить. Этим осуществится только настройка газа в стартовую позицию без какого-либо всасывания.

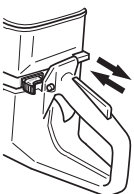

Запуск

Обхватите переднюю ручку левой рукой. Поставьте правую ногу на нижнюю часть задней ручки и прижмите машину к земле. Никогда не накручивайте стартовый шнур вокруг руки.



ПРЕДУПРЕЖДЕНИЕ! Режущий диск вращается при запуске двигателя. Следите за тем, чтобы он вращался свободно.

Ухватите ручку стартового шнура правой рукой и медленно потяните его, пока не почувствуете сопротивление (захваты вступают в действие), затем потяните шнур резким движением.

Обратите внимание! Не вынимайте полностью шнур и не выпускайте ручки стартера при полностью вытянутом шнуре, это может привести к повреждению машины.

При холодном двигателе: После того, как двигатель сделает первую вспышку, верните сразу рычаг воздушной заслонки в первоначальное положение, открывая воздушную заслонку, и повторите запуск.

Когда двигатель начнет работать, быстро дайте полные обороты и стартовый газ автоматически выключится.

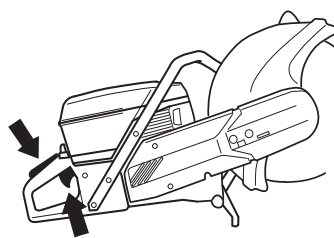

Остановка

Двигатель выключите переключением выключателя (STOP) в правое положение.

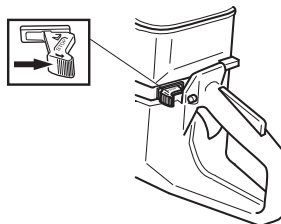

Натяжение приводного ремня

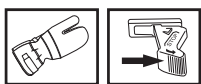

- Так как машина оснащена фрикционным тормозом, от корпуса подшипника будет слышен царапающий звук когда режущий диск будет проворачиваться рукой. Это вполне нормально. При возникновении вопросов, обращайтесь в авторизованную мастерскую Husqvarna.
- Приводной ремень полностью закрыт в капсуле и хорошо защищен от пыли и грязи.
- Чтобы натянуть приводной ремень, ослабьте немного гайки (А), которыми закреплен режущий узел и крышка ремня.

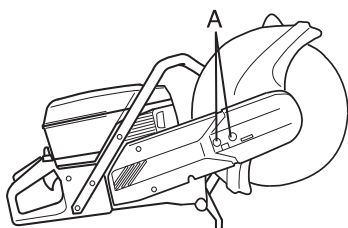

- Поверните натягивающий винт так, чтобы гайка (В) находилась посередине напротив стрелки на крышке. Потрусите узел, чтобы убедиться в том, что пружина может натягивать ремень. Натяжение ремня регулируется сейчас автоматически.

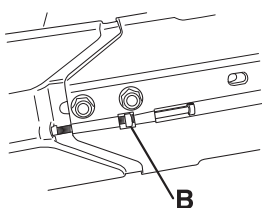

- Затяните гайки, которыми закреплен режущий узел.

Замена приводного ремня

- Открутите два винта (А).

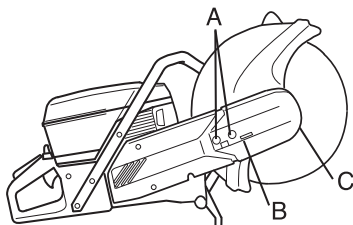

- Поворачивайте натягивающий винт (В) пока не прекратится натяжение.
- Снимите два винта (А).
- Снимите переднюю крышку ремня (С).
- Снимите ремень с ременного колеса.
- Снимите режущий узел.

- Снимите винт (D). Снимите боковую крышку.

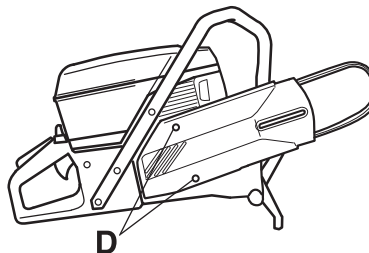

- Замените приводной ремень.
- Монтаж выполняется в порядке, противоположном демонтажу.
- Проверьте щиток лезвия над режущим диском, чтобы на нем не было трещин или других повреждений. Замените его если он поврежден.



ПРЕДУПРЕЖДЕНИЕ! Никогда не пользуйтесь торцовочным станком если над лезвием нет щитка лезвия.

Ременное колесо и сцепление

Никогда не запускайте двигатель, если ременной шкиве колесо и сцепление демонтированы для обслуживания.

Карбюратор

Настоящий продукт Husqvarna изготовлен согласно спецификации, снижающей количество вредных выхлопных газов. Когда двигатель израсходовал 8-10 баков топлива, он считается обкатанным. Чтобы быть уверенным в том, что двигатель работает как полагается и что присутствие вредных выхлопных газов минимально, принесите машину вашему продавцу-распространителю или в специализированную мастерскую, для точной регулировки карбюратора (у него есть счетчик оборотов двигателя).

Работа



ПРЕДУПРЕЖДЕНИЕ! Не запускайте машину, если на ней не смонтированы режущий рычаг и режущий узел. В противном случае может произойти высвобождение муфты сцепления, что вызовет травмы.

- Карбюратор через ручку газа регулирует скорость машины. В карбюраторе происходит смешивание воздуха и топлива.

Игольчатые клапаны

Карбюратор оснащен зафиксированными жиклерами, которые следят за тем, чтобы станок всегда получал правильную смесь топлива и воздуха. Если двигатель теряет усилие или плохо набирает обороты, выполните следующее:

- Проверьте воздушный фильтр и при необходимости замените его.
- Если это не помогает, обращайтесь на авторизованную станцию обслуживания.

Окончательная регулировка холостого хода Т

Отрегулируйте холостой ход при помощи Т-образной отвертки. Если регулировка необходима, то сначала поворачивайте отвертку по часовой стрелке до тех пор, пока лезвия не начнут вращаться. Теперь поворачивайте отвертку против часовой стрелки до тех пор, пока лезвия не остановятся. Показателем правильно отрегулированного холостого хода является ускорение двигателя без остановок.

Рекомендуемое кол-во оборотов на холостом ходу: 2700 об/мин



ПРЕДУПРЕЖДЕНИЕ! Если холостые обороты невозможно отрегулировать так, чтобы режущее оборудование стояло неподвижно, обращайтесь к продавцу/в мастерскую. Не пользуйтесь машиной, пока не будет выполнена точная регулировка или ремонт.

Топливный фильтр

- Топливный фильтр находится внутри топливного бака.
- Топливный бак должен быть защищен от грязи при заправке. Это снижает риск сбоев при работе, по причине засорения топливного фильтра, который находится в баке.
- Топливный фильтр не может быть очищен, его следует заменять на новый, когда он будет засорен. Замена фильтра выполняется как минимум один раз в год.

Воздушный фильтр



Воздушный фильтр следует регулярно чистить от пыли и грязи, чтобы избежать:

- Сбой в работе карбюратора
- Трудность запуска
- Падение мощности двигателя
- Напрасный износ частей двигателя
- Чрезмерный расход топлива

Система воздушного фильтра состоит из промасленного пенопластового фильтра (1) и из бумажного фильтра (2):

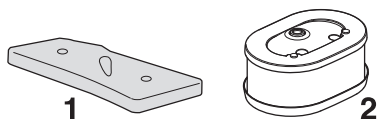

- 1 Пенопластовый фильтр легко доступен под крышкой фильтра А. Этот фильтр следует проверять еженедельно и при необходимости заменять. Чтобы сохранить полную функциональность фильтра, фильтр следует регулярно менять или чистить и пропитывать маслом. для этой цели имеется специальное масло HUSQVARNA.

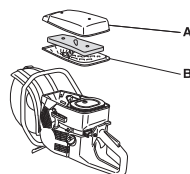

Снимите пенопластовый фильтр. Промойте тщательно фильтр в растворе теплой мыльной воды. После промывания тщательно прополощите фильтр в чистой воде. Выжмите и дайте фильтру просохнуть. **ОБРАТИТЕ ВНИМАНИЕ!** Сжатый воздух под высоким давлением может повредить пенопласт.



Положите фильтр в пластмассовый кулек и налейте в кулек масло для фильтра. Взболтайте масло, чтобы оно проникло во все щели. Выжмите фильтр внутри кулька и слейте излишки масла перед тем, как будете устанавливать фильтр на место на машине. Никогда не используйте для пропитывания моторное масло. Моторное масло быстро оседает на дне фильтра.

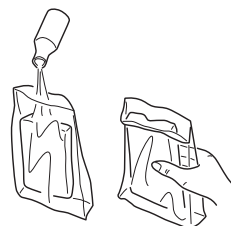

- 2 Бумажный фильтр находится под колпаком В. Замена этого фильтра следует производить, когда снижается мощность двигателя. Для очистки фильтра его следует потрясти некоторое время. Обратите внимание на то, что фильтр нельзя мыть. **ПОМНИТЕ!** Высокое давление сжатого воздуха может повредить фильтр.

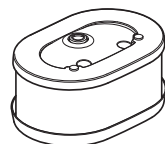

Воздушный фильтр после эксплуатации в течение некоторого времени невозможно полностью вычистить. Поэтому его нужно периодически менять на новый. Поврежденный воздушный фильтр необходимо заменить.

ВАЖНАЯ ИНФОРМАЦИЯ Плохое обслуживание воздушного фильтра приводит к отложениям на свече и к ненормальному износу деталей двигателя.

Стартер



ПРЕДУПРЕЖДЕНИЕ! Возвратная пружина стартера, находясь в корпусе в собранном виде, находится под нагрузкой и при небрежном обращении в момент открытия может выскочить и вызвать серьезные травмы.

При замене стартовой пружины или шнура стартера всегда соблюдайте максимальную осторожность. Всегда одевайте защитные очки.

Замена поврежденного или изношенного шнура стартера



- Открутите крышку фильтра и крышку цилиндра.
- Открутите винты, крепящие корпус стартера к картеру двигателя и снимите стартер.

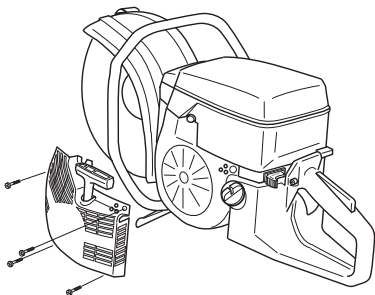

- Вытяните шнур стартера примерно на 30 см и поднимите его через выемку в шкиве. Установите возвратную пружину в нейтральное положение, медленно вращая шкив в обратном направлении.

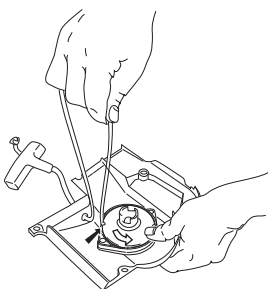

- Снимите остатки старого стартового шнура и проверьте, чтобы стартовая пружина функционировала. Вставьте новый стартовый шнур через отверстие в корпусе стартового аппарата и в шкиве шнура.

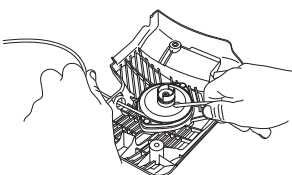

- Замкните стартовый шнур вокруг центра шкива шнура, как это показано на рисунке. Сильно затяните крепление и проследите за тем, чтобы

свободный конец был как можно короче. Закрепите конец стартового шнура в ручке стартового шнура.

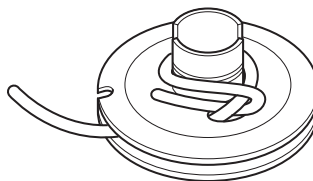

- Проведите шнур через отверстие в колесе сзади и намотайте примерно 3 витка по часовой стрелке вокруг центра шкива.

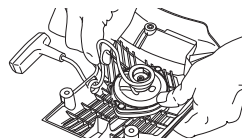

- Затем потяните за ручку запуска, чтобы натянуть пружину. Повторите процесс еще раз, но уже на четыре витка.
- Обратите внимание на то, что ручка запуска после натяжения пружины вытягивается до своего правильного исходного положения.
- Проверьте, чтобы пружина не вытягивалась в её конечное положение вытягиванием полностью стартового шнура. Тормозите шкив шнура большим пальцем и проверьте, чтобы можно было повернуть колесо еще как минимум на половину оборота.

Натяжение возвратной пружины

- Поднимите шнур стартера через выемку в шкиве и поверните шкив стартера на два оборота по часовой стрелке.

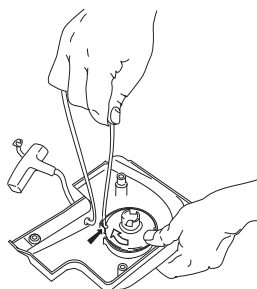

Обратите внимание! Проверьте, чтобы шкив стартера был повернут по крайней мере на половину оборота при полностью вытянутом шнуре стартера.

Замена сломанной возвратной пружины



- Открутите винт в центре шкива шнура и снимите шкив.
- Помните, что возвратная пружина находится в корпусе стартового устройства в сжатом положении.
- Открутите винты, которыми закреплена кассета пружины.

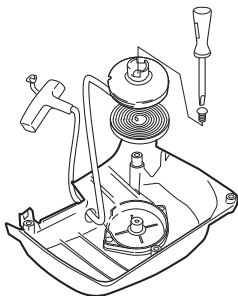

- Снимите возвратную пружину, повернув для этого стартовое устройство и сняв захваты при помощи отвертки. Захваты удерживают пакет возвратной пружины на стартовом устройстве.
- Смажьте возвратную пружину маловязким маслом. Соберите шкив стартера и натяните возвратную пружину.

Сборка стартера

- Соберите стартер, сначала вытянув шнур стартера, а затем установив стартер на картер двигателя. Затем плавно отпустите шнур стартера, чтобы шкив вошел в зацепление с храповиком.

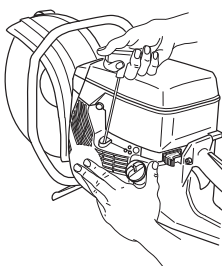

- Вставьте и затяните винты, которые крепят стартер.

Свеча зажигания



На работу свечи зажигания влияют следующие факторы:

- Неправильная регулировка карбюратора.
- Неправильная топливная смесь (слишком много масла).
- Грязный воздушный фильтр.

Эти факторы влияют на образование нагара на электродах свечи и могут привести к сбоям в работе и трудностям при запуске.

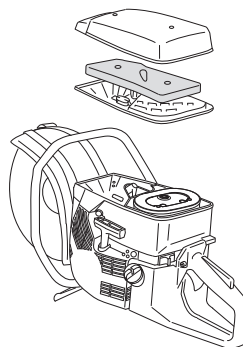

- Если двигатель теряет мощность, плохо запускается, плохо держит обороты холостого хода: прежде всего проверьте свечу зажигания. Если свеча грязная, прочистите ее и проверьте зазор электродов, 0,5 мм. Свечу нужно менять через месяц работы или при необходимости чаще.

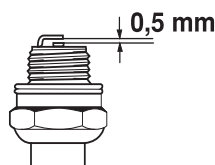

Обратите внимание! Всегда используйте только указанный тип свечи! Применение несоответствующей модели может привести к серьезным повреждениям поршня/цилиндра.

Система охлаждения

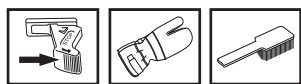

Для обеспечения как можно более низкой рабочей температуры машина оборудована системой охлаждения.

Состав системы охлаждения:

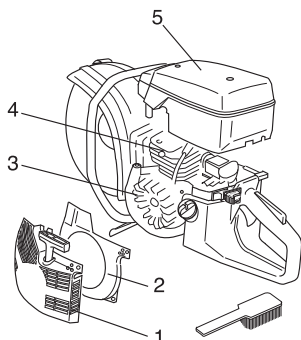

- 1 Воздухозаборник блока стартера.
- 2 Формирователь воздушного потока.
- 3 Лопasti вентилятора на маховике.
- 4 Ребра охлаждения на рубашке цилиндра.
- 5 Крышка цилиндра

Производите очистку системы охлаждения щеткой раз в неделю или чаще, если этого требуют условия работы. Загрязненная или засоренная система охлаждения может привести к перегреву машины и вызвать повреждение поршня и цилиндра.

Глушитель

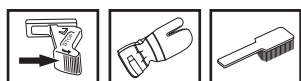

Глушитель служит для снижения уровня шума и отвода раскаленных выхлопных газов от рабочего. Выхлопные газы очень горячие и могут содержать искры, что может привести к пожару при прямом попадании на сухой и воспламеняющийся материал.

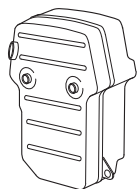

Не пользуйтесь машиной с поврежденным глушителем.

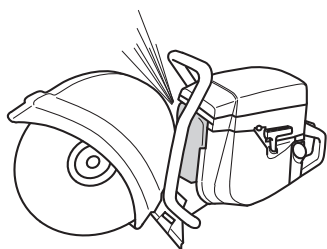

Общие указания по обслуживанию

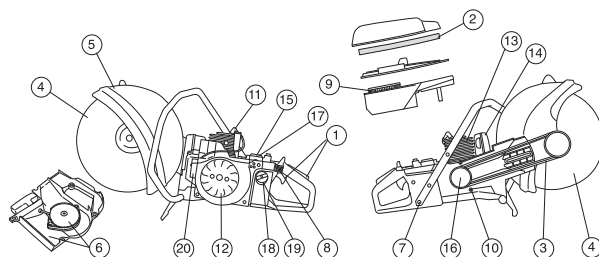

Ниже приводятся некоторые общие инструкции по регламентному обслуживанию. Если у вас появятся дополнительные вопросы, следует обращаться к вашему дилеру.

Ежедневное обслуживание

- 1 Проверьте безопасность работы деталей ручки газа (ручка газа и блокиратор пускового газа).
- 2 Проверьте натяжение приводного ремня.
- 3 Проверьте состояние лезвия и ведущего колеса.
- 4 Проверьте состояние щитка лезвия.
- 5 Проверьте стартовый аппарат и стартовый шнур и очистите снаружи воздухозаборник стартового аппарата.
- 6 Проверьте затяжку гаек и болтов и подтяните в случае необходимости.
- 7 Проверьте работу контакта останова.

Еженедельное обслуживание

- 8 Проверьте, очистите или замените главный фильтр.
- 9 Проверьте ручки и виброгасящие элементы, чтобы они не были повреждены.
- 10 Прочистите свечу зажигания. Проверьте зазор 0,5 мм.
- 11 Осмотрите стартер и возвратную пружину. Прочистите межреберное пространство на маховике.
- 12 Прочистите охлаждающие ребра цилиндра.
- 13 Проверьте, чтобы глушитель был прочно закреплен и не был поврежден.
- 14 Проверьте работу карбюратора.

Ежемесячное обслуживание

- 15 Проверьте бумажный фильтр.
- 16 Проверьте центр муфты сцепления, ведущее колесо и пружины сцепления на предмет износа.
- 17 Очистите снаружи карбюратор.
- 18 Осмотрите топливный фильтр и топливный шланг. Замените его в случае необходимости.
- 19 Промойте изнутри топливный бачок бензином.
- 20 Осмотрите все провода и соединения.

ТЕХНИЧЕСКИЕ ХАРАКТЕРИСТИКИ

K960, K960 Rescue

Двигатель			
Объем цилиндра, см ³	93,6		
диаметр цилиндра, мм	56		
длина хода, мм	38,0		
Обороты холостого хода, об/мин	2700		
Рекомендованные максимальные обороты без нагрузки, об/мин	9300 (+/- 150)		
Мощность, кВт об/мин	4,5/9000		
Система зажигания			
Изготовитель системы зажигания	SEM		
Тип системы зажигания	CD		
Свеча зажигания	NGK BPMR 7A/ Champion RCJ 6Y		
Зазор электродов, мм	0,5		
Система топлива / смазки			
Изготовитель карбюратора	Walbro		
Тип карбюратора	RWJ-3A		
Емкость топливного бака, литров	1,0		
Вес			
Торцовочный станок без топлива и режущего диска, кг			
12" (300 mm)	10,4		
14" (350 mm)	10,6		
16" (400 mm)	11,4		
Эмиссия шума (См. Примечание 1)			
Уровень шума, измеренный дБ(А)	114		
Уровень шума, гарантированный L _{WA} дБ(А)	116		
Уровни шума (См. Примечание 2)			
Эквивалентный уровень шума на уровне уха пользователя, дБ (А)	102		
Эквивалент уровней вибрации, a _{hveq} (см. примечание 3)	12"	14"	16"
На передней ручке, м/сек ²	4,8	4,5	4,3
На задней ручке, м/сек ²	4,2	4,6	4,0

Примечание 1: Шумовая эмиссия в окружающую среду измеряется как шумовой эффект (L_{WA}) согласно Директивы ЕС 2000/14/EG.

Примечание 2: Эквивалент уровня шумового давления, согласно EN 1454, вычисляется как взвешенная по времени сумма энергии для разных значений шумового давления при различных условиях работы. Указанные данные об эквивалентном уровне шумового давления для машины имеют типичный статистический разброс (стандартное отклонение) 1 дБ (А).

Примечание 3: Эквивалент уровня вибрации, согласно EN ISO 19432 вычисляется как взвешенная по времени сумма энергии для разных уровней вибрации при различных условиях работы. Указанные данные об эквивалентном уровне вибрации имеют типичный статистический разброс (стандартное отклонение) 1 м/с².



ТЕХНИЧЕСКИЕ ХАРАКТЕРИСТИКИ

Торцовочное оборудование

Режущий диск	Макс. периферийная скорость, м/сек	Максимальная скорость вращения выходной оси, об/мин
12" (300 mm)	80	4725
14" (350 mm)	100	4725
16" (400 mm)	100	3705

Гарантия ЕС о соответствии

(Только для Европы)

Husqvarna AB, SE-433 81 Gårteborg, Швеция, тел.: +46-31-949000, настоящим заверяет, что торцовочная машина Husqvarna K 960, K 960 Rescue Начиная с 2010 года выпуска с серийным номером и выше (год выпуска и следующий за ним серийный номер указаны прямым текстом на табличке с обозначением типа) соответствуют предписаниям ДИРЕКТИВЫ СОВЕТА:

- от 17 мая 2006 года, "относится к механическому оборудованию" 2006/42/EC
- от 15 декабря 2004 года "об электромагнитной совместимости" 2004/108/ЕЕС.
- от 8 мая 2000 года "об эмиссии шума в окружающую среду" 2000/14/EG.

Дополнительная информация по эмиссиям шума приведена в разделе Технические характеристики.

Были использованы следующие стандарты: SS EN ISO 12100:2003, EN ISO 19432:2006, EN 1454:1997, CISPR12:2007

SMP Svensk Maskinprovning AB, Fyrisborgsgatan 3, SE-754 50 Uppsala, Швеция, осуществил по собственной инициативе добровольную сертификацию изделия согласно Приложению V Директивы 2000/14/EG. Сертификату присвоен номер: 01/169/015

Husqvarna, 29 декабря 2009 г.

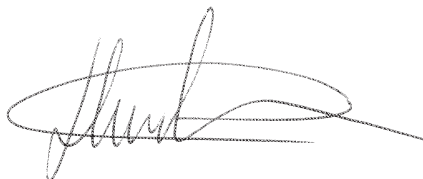

Henric Andersson

Вице-президент, руководитель отдела торцовочных станков и строительной техники.

Husqvarna AB

(Уполномоченный представитель Husqvarna AB и ответственный за техническую документацию.)

Оригинальные инструкции

1153347-56



2009-12-29