

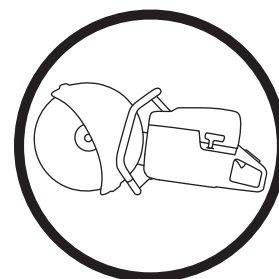

Руководство по эксплуатации **K750**

Прежде чем приступить к работе с машиной внимательно прочитайте инструкцию и убедитесь, что Вам все понятно.



Russian

ПОЯСНЕНИЕ СИМВОЛОВ

Условные обозначения

ПРЕДУПРЕЖДЕНИЕ! При неправильном или небрежном использовании машина может быть опасным инструментом, который может причинить серьезные повреждения или травму со смертельным исходом для пользователя или для других.



Прежде чем приступить к работе с машиной внимательно прочитайте инструкцию и убедитесь, что Вам все понятно.



Всегда используйте:

- Защитный шлем
- Защитные наушники
- Защитные очки или сетчатую маску
- Респиратор



Эта продукция отвечает требованиям соответствующих нормативов ЕС.



ПРЕДУПРЕЖДЕНИЕ! При пилении происходит образование пыли, которая может быть вредна при вдыхании. Пользуйтесь одобренным респиратором. Избегайте вдыхания испарений бензина и выхлопных газов. Позаботьтесь о хорошей вентиляции.



ПРЕДУПРЕЖДЕНИЕ! Искры от режущего диска могут стать причиной воспламенения огнеопасного материала, например: бензина, дерева, сухой травы и т.д.



Шумозащитные эмиссии в окружающую среду согласно Директивы Европейского Сообщества. Эмиссия машины приведена в главе Технические данные и на табличке.



Проверка и/или обслуживание должны выполняться только при выключенном двигателе, когда кнопка остановки находится в положении STOP.



Всегда пользуйтесь защитными перчатками.

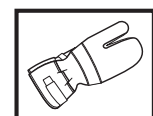

Требует регулярной чистки.

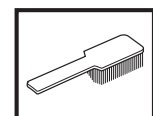

Визуальная проверка.

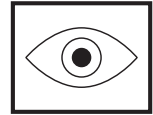

Защитные очки или визир должны использоваться.



Положение работы



Остановка, пружинный возврат в положение работы.



Остановка в заблокированном положении.



Другие символы/наклейки на машине относятся к специальным требованиям сертификации на определенных рынках.

СОДЕРЖАНИЕ

Содержание

ПОЯСНЕНИЕ СИМВОЛОВ	
Условные обозначения	2
СОДЕРЖАНИЕ	
Содержание	3
ЧТО ЕСТЬ ЧТО?	
Что есть что на режущем диске?	4
ИНСТРУКЦИЯ ПО ТЕХНИКЕ БЕЗОПАСНОСТИ	
действия перед пользованием новым торцовочным станком.	5
Средства защиты оператора	5
Устройства безопасности машины	6
Осмотр, уход и обслуживание защитных приспособлений машины	7
Общие меры безопасности	8
Общие рабочие инструкции	9
Режущие диски	11
СБОРКА	
Проверка ведущей оси и фланцевых шайб	14
Монтаж режущего диска	14
Щит режущего диска	14
ПРАВИЛА ОБРАЩЕНИЯ С ТОПЛИВОМ	
Подготовка топливной смеси	15
K750	15
K750 OilGuard	16
Заправка	17
ЗАПУСК И ОСТАНОВКА	
Запуск и остановка	18
ТЕХНИЧЕСКОЕ ОБСЛУЖИВАНИЕ	
Натяжение приводного ремня	19
Замена приводного ремня	19
Ременное колесо и сцепление	19
Карбюратор	19
Топливный фильтр	20
Воздушный фильтр	20
Стартер	21
Свеча зажигания	22
Система охлаждения	23
Глушитель	23
Общие указания по обслуживанию	24
ТЕХНИЧЕСКИЕ ХАРАКТЕРИСТИКИ	
Технические характеристики	25
Торцовочное оборудование	25
Гарантия ЕС о соответствии	26

ЧТО ЕСТЬ ЧТО?

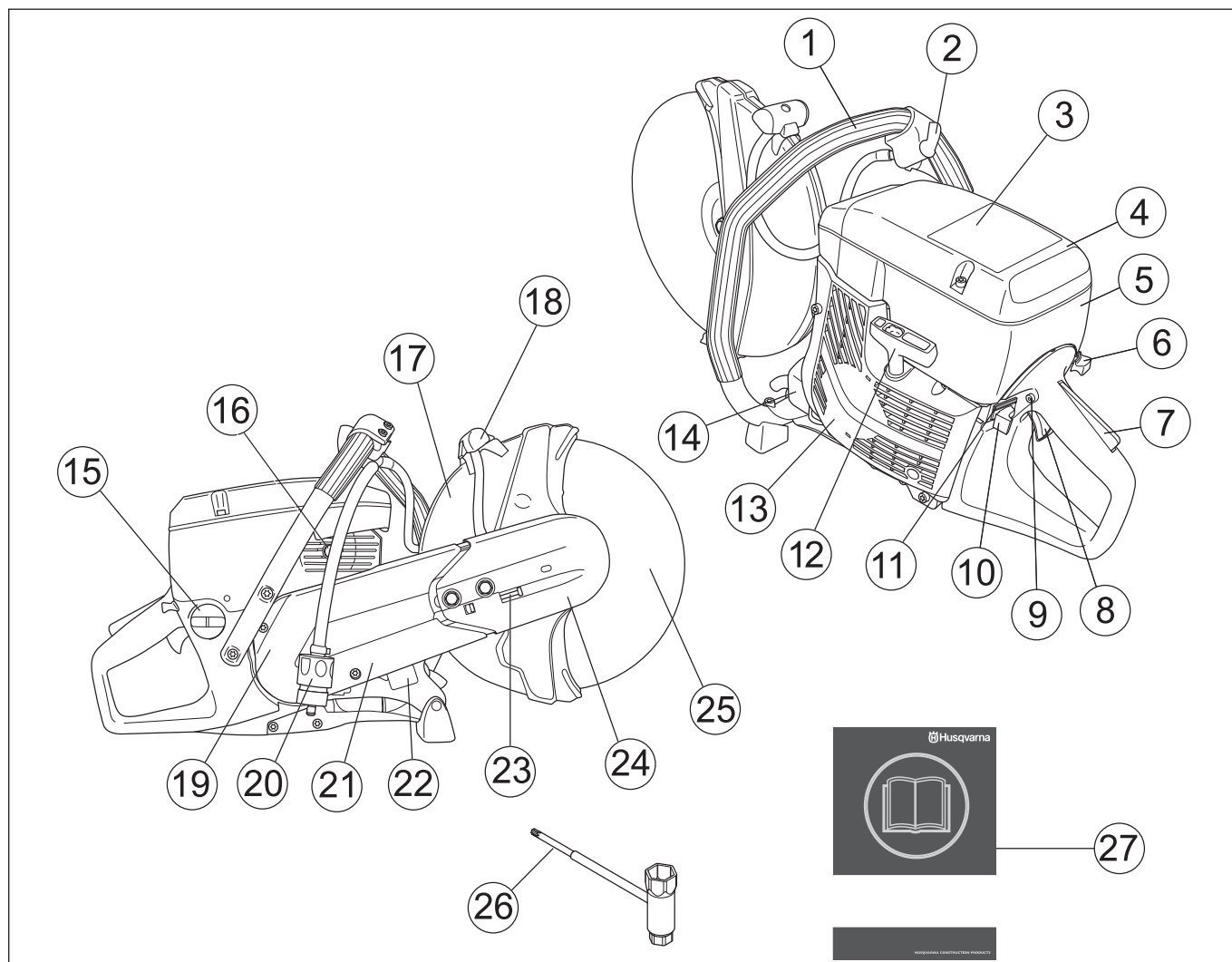

Что есть что на режущем диске?

- | | |
|--|---------------------------------|
| 1 Передняя ручка | 15 Топливный бак |
| 2 Кран подачи воды | 16 Декомпрессионный клапан |
| 3 Предупреждающая наклейка | 17 Щит режущего диска |
| 4 Крышка воздушного фильтра | 18 Ручка регулировки для защиты |
| 5 Крышка цилиндра | 19 Щит ремня |
| 6 Подсос | 20 Подключение воды с фильтром |
| 7 Рычаг блокировки курка газа | 21 Режущий рычаг |
| 8 Курок газа | 22 Табличка данных |
| 9 Фиксатор стартового газа | 23 Натяжитель ремня |
| 10 Контакт остановки | 24 Режущий узел |
| 11 Функция отключения OilGuard (K750 OilGuard) | 25 Режущий диск |
| 12 Ручка стартера | 26 Универсальный ключ |
| 13 Стартер | 27 Руководство по эксплуатации |
| 14 Глушитель | |

ИНСТРУКЦИЯ ПО ТЕХНИКЕ БЕЗОПАСНОСТИ

действия перед использованием новым торцовочным станком.

- Внимательно прочтите инструкцию по эксплуатации.
- Проверьте монтаж режущего диска, см. раздел "Монтаж".
- Запустите двигатель и проверьте регулировку холостого хода, смотрите указания в разделе Уход. При правильной настройке карбюратора, режущий диск на холостых оборотах должен стоять неподвижно. Регулировка холостого хода описана в инструкции. Установите правильное количество оборотов согласно этих указаний. Не пользуйтесь торцовочным станком если холостые обороты не отрегулированы правильно!
- Ваш дилер Husqvarna должен регулярно проверять резчик и выполнять необходимую регулировку и ремонт.



ПРЕДУПРЕЖДЕНИЕ! Ни при каких обстоятельствах не допускается внесение изменений в первоначальную конструкцию машины без разрешения изготовителя. Пользуйтесь только оригинальными запчастями. Внесение неразрешенных изменений и/или использование неразрешенных приспособлений может привести к серьезной травме или даже к смертельному исходу для оператора или других лиц.



ПРЕДУПРЕЖДЕНИЕ! Пользование продуктом, который режет, точит, сверлит, шлифует или придает материалу необходимую форму может вызывать пыль и испарения, содержащие вредные химические вещества. Узнайте из чего состоит материал с которым Вы работаете и одевайте соответствующую маску или респиратор.



ПРЕДУПРЕЖДЕНИЕ! При неправильном или небрежном использовании торцовочного станка, он может быть опасным инструментом, который может привести к серьезным, и даже к опасным для жизни травмам. Чрезвычайно важно, чтобы Вы прочитали настоящее Руководство и поняли его содержание.



ПРЕДУПРЕЖДЕНИЕ! Система зажигания машины во время работы создает электромагнитное поле. В определенных обстоятельствах это поле может создавать помехи для электронного стимулятора сердца. Чтобы избежать риска серьезного повреждения или смерти, лицам с электронными стимуляторами сердца рекомендуется проконсультироваться с врачом и изготовителем стимулятора, прежде чем приступить к работе с этой машиной.

Husqvarna Construction Products стремится постоянно улучшать конструкцию продукта. Husqvarna оставляет за собой поэтому право на внесение изменений в конструкцию без предварительного предупреждения и каких-либо других действий.

Вся информация и другие данные в настоящей инструкции действительны на дату, когда, настоящая инструкция была сдана в печать.

Средства защиты оператора



ПРЕДУПРЕЖДЕНИЕ! Во время работы с машиной вы должны использовать специальные одобренные средства защиты. Индивидуальные средства защиты не могут полностью исключить риск получения травмы, но при несчастном случае они снижают тяжесть травмы. Обращайтесь за помощью к дилеру при выборе оборудования.

- Защитный шлем
- Защитные наушники
- Защитные очки или сетчатую маску

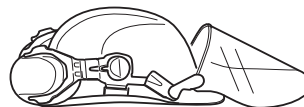

- Респиратор

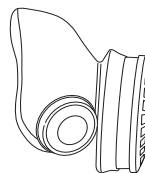

- Прочные перчатки с нескользящим захватом.



- Плотно прилегающая и удобная одежда, не стесняющая свободу движений.



- Пользуйтесь защитой для ног, рекомендуемой для того материала, который Вы режете.

ИНСТРУКЦИЯ ПО ТЕХНИКЕ БЕЗОПАСНОСТИ

- Сапоги со стальным носком и с нескользкой подошвой.



- Всегда имейте при себе аптечку для оказания первой медицинской помощи.



Устройства безопасности машины

В данном разделе рассматриваются различные защитные приспособления машины, их работа, и приведены основные принципы и правила, которые необходимо соблюдать для обеспечения безопасной работы. Для того, чтобы найти, где расположены элементы и механизмы машины, см. раздел Что есть что?.



ПРЕДУПРЕЖДЕНИЕ! Никогда не пользуйтесь машиной с дефектными элементами защиты. Постоянно проводите проверку, уход и обслуживание инструмента в соответствии с правилами, приведенными в данном разделе.

Система гашения вибрации

Ваша машина оснащена системой гашения вибрации на рукоятках, сконструированной для максимального удобного пользования без вибрирования машины.

Система виброгашения машины снижает уровень вибрации передаваемый от двигателя или режущего оборудования на рукоятки.

Корпус двигателя, включая режущее оборудование, подвешен к узлу ручки через т.н. элемент гашения вибрации.

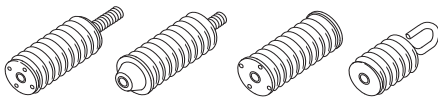

Контакт остановки

Данный выключатель используется для полной остановки двигателя.

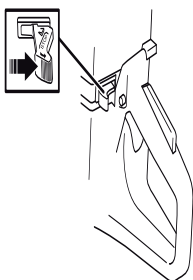

Глушитель



ПРЕДУПРЕЖДЕНИЕ! Во время работы глушитель очень сильно разогревается и остается горячим некоторое время спустя после выключения. Не прикасайтесь к глушителю пока он не остыл!

Глушитель предназначен для снижения уровня шума и отвода в сторону от работающего человека выхлопных газов.

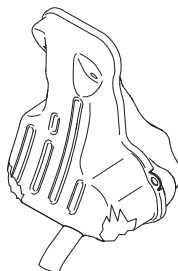

ПРЕДУПРЕЖДЕНИЕ! Выхлопные газы двигателя горячи и могут содержать искры, который могут стать причиной пожара. Поэтому машину никогда не следует запускать внутри помещения или рядом с легковоспламеняемым материалом.

ВАЖНАЯ ИНФОРМАЦИЯ

При наличии глушителя такого типа очень важно строго соблюдать инструкции по проверке, уходу и обслуживанию. См. Указания в разделе Проверка, уход и обслуживание защитных приспособлений машины.



ПРЕДУПРЕЖДЕНИЕ! В глушителе есть химикаты, которые могут вызывать раковые заболевания. Избегайте контакта с этими элементами в случае повреждения глушителя.

Рычаг блокировки курка газа

Фиксатор ручки газа предназначен для того, чтобы не произошло непроизвольного воздействия на ручку газа. Если нажать на замок (А), то это освободит дроссель (В).

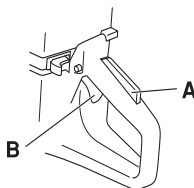

Замок триггера остается нажатым до тех пор, пока нажат дроссель. Когда вы отпускаете рукоятку, то ручка газа и фиксатор ручки газа возвращаются в свое первоначальное положение. Это осуществляется благодаря двум независимым

ИНСТРУКЦИЯ ПО ТЕХНИКЕ БЕЗОПАСНОСТИ

друг от друга системам пружин. В таком положении ручка газа автоматически фиксируется на холостых оборотах.

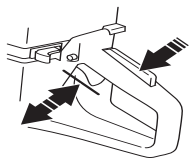

Щит режущего диска



Эта защита смонтирована над режущим диском и сконструирована с целью не допускать затягивания частей от диска или от заготовки на пользователя.



Осмотр, уход и обслуживание защитных приспособлений машины



ПРЕДУПРЕЖДЕНИЕ! Для обслуживания и ремонта машины требуется специальная подготовка. Особенно важно это для работы с защитными приспособлениями. Если у машины обнаружатся любые из описанных ниже неисправностей, немедленно свяжитесь с вашим специалистом по обслуживанию. При покупке любого из наших изделий мы гарантируем обеспечение профессионального ремонта и обслуживания. Если поставщик, продающий вам машину, не является дилером по обслуживанию, спросите у него адрес ближайшей специализированной мастерской.

Система гашения вибрации

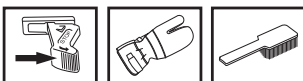

Регулярно проверяйте, чтобы на виброгасящих элементах не было трещин или деформаций.

Проверьте, чтобы виброгасящие элементы были надежно закреплены на блоке двигателя и ручках.

Содержите ручки в чистоте и сухими.

Контакт остановки

Запустите двигатель и проверьте, чтобы он остановился при переводе выключателя в положение стоп.

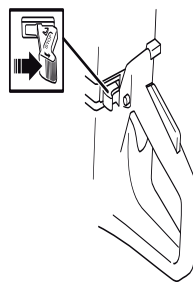

Глушитель

Никогда не используйте машину с дефектным глушителем.



Периодически проверяйте, чтобы глушитель был надежно закреплен на корпусе машины.

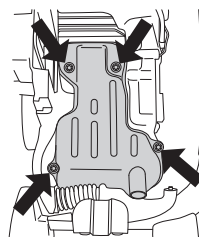

Рычаг блокировки курка газа

- Проверьте, чтобы ручка газа в момент возвращения блокировочного рычага в исходное положение была заблокирована на холостом ходу.

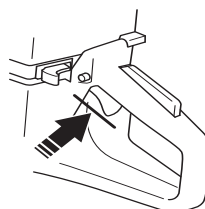

- Нажмите блокировочный рычаг газа и удостоверьтесь, что он возвращается в первоначальное положение при его отпуске.

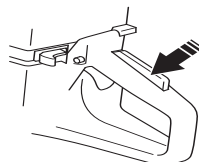

ИНСТРУКЦИЯ ПО ТЕХНИКЕ БЕЗОПАСНОСТИ

- Проверьте, чтобы ручка газа и блокировочный рычаг перемещались свободно и чтобы возвратные пружины работали соответствующим образом.

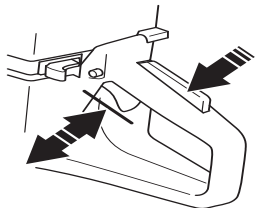

- Запустите торцовочный станок и дайте полный газ. Отпустите ручку газа и проверьте, чтобы режущий диск останавливался, и чтобы он оставался неподвижным. Если режущий диск вращается когда ручка газа находится в положении холостого хода, то необходимо проверить настройку холостого хода.

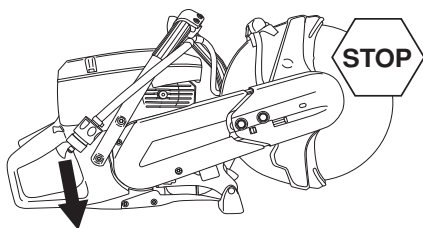

- См. указания в разделе Уход.

Проверка щита режущего диска



ПРЕДУПРЕЖДЕНИЕ! Перед запуском станка всегда проверяйте, чтобы щит был правильно смонтирован. Проверяйте также, чтобы режущий диск был правильно смонтирован и чтобы на нем не было повреждений. Поврежденный режущий диск может привести к травме людей. См. указания в разделе Сборка.

Проверьте, чтобы щит был целым и чтобы на нем не было каких-либо трещин или деформаций.

Общие меры безопасности

- Торцовочный станок сконструирован для резки твердого материала, например кирпичной кладки. Обращайте внимание на большой риск отдачи при резке мягкого материала. См. раздел Как избежать отдачи.
- Не работайте с торцовочным станком не прочитав и не поняв вначале содержания данной инструкции. Все обслуживание, кроме пунктов, перечисленных в разделе "Проверка, обслуживание и сервис оборудования безопасности торцовочного станка" должно выполняться специалистом.
- Никогда не работайте с машиной если вы устали, выпили алкоголь, или принимаете лекарства, воздействующие на зрение, реакцию или координацию.
- Пользуйтесь оборудованием для защиты людей. См. раздел Защитное оборудование.
- Никогда не работайте с машиной, которая была модифицирована по сравнению с первоначальным вариантом.

- Никогда не используйте дефектную машину. Проводите регулярные осмотры, уход и обслуживание в соответствии с данным руководством. Некоторые операции по уходу и обслуживанию выполняются только подготовленными специалистами. См. раздел Уход.
- Не допускайте к пользованию машиной посторонних лиц, не убедившись в начале в том, что они поняли содержание инструкции.
- Запрещается использовать машину в закрытом помещении. Существует опасность попадания выхлопных газов в дыхательные пути.

Транспортировка и хранение

Не храните и не транспортируйте торцовочный станок со смонтированным на нем режущим диском.

Храните торцовочный станок в закрываемом на замок помещении, не доступном для детей и посторонних.

Все режущие диски после пользования должны быть сняты со станка и храниться надлежащим образом. Храните режущий диск сухим, чтобы он не был подвержен заморозкам.

Будьте особенно осторожны с абразивными дисками. Абразивные диски должны храниться на плоской горизонтальной поверхности. Если диски поставляются с подстилкой, пользуйтесь промежуточными прокладками, чтобы они оставались плоскими. Хранение абразивного диска во влажном состоянии приводит к нарушению баланса, в следствие чего происходят повреждения.

Проверяйте визуально диски на наличие повреждений при транспортировке или хранении.

Правила безопасности при заправке



(Заправка/Топливная смесь/Хранение)



ПРЕДУПРЕЖДЕНИЕ! Соблюдайте осторожность при обращении с топливом. Помните об опасности пожара, взрывов и вдыхания паров.

- Никогда не заправляйте машину с работающим двигателем.
- Проводите заправку или подготовку топливной смеси (бензин и масло 2-такт) в условиях хорошей вентиляции.
- Перед запуском отнесите машину как минимум на 3 м от места заправки.

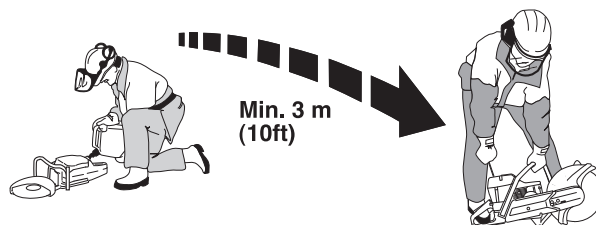

ИНСТРУКЦИЯ ПО ТЕХНИКЕ БЕЗОПАСНОСТИ

- Никогда не включайте машину:
 - Если вы пролили топливо на него. Протрите брызги и оставьте остатки бензина выпариться.
 - Если вы пролили топливо на себя или свою одежду, смените одежду. Помойте те части тела, которые были в контакте с топливом. Пользуйтесь мылом и водой.
 - Если на машине происходит утечка топлива. Регулярно проверяйте крышку топливного бака и шланги на предмет протекания.
- Следует хранить и транспортировать машину и топливо таким образом, чтобы не было риска контакта подтеков или паров с искрами или открытым огнем, например, у электромашин, электродвигателей, электрических и силовых переключателей/нагревателей и котлов.
- Всегда храните топливо в специально предназначенных для этого емкостях.
- Перед тем, как направить устройство на длительное хранение, следует опорожнить топливный бак. Выясните на местной бензозаправочной станции, куда вы можете слить отработавшее топливо.
- Всегда используйте топливный контейнер Husqvarna с клапаном для предотвращения расплескивания.



ПРЕДУПРЕЖДЕНИЕ! Помните о риске воспламенения, взрыва и вдыхания ядовитых испарений. Перед заправкой остановите двигатель. Не заливайте столько топлива, чтобы оно переливалось. Протрите разлитое топливо на полу и на станке. Если Вы пролили топливо на себя или на одежду. Замените одежду. Перед запуском переместите станок как минимум на 3 метра от места заправки.

Общие рабочие инструкции



ПРЕДУПРЕЖДЕНИЕ! В этом разделе рассматриваются основные правила безопасности при работе с машиной. Приведенная информация никогда не может заменить знаний и практического опыта специалиста. Если Вы окажетесь в ситуации, когда Вы будете неуверенны в том как продолжать работу дальше, обратитесь за советом к специалисту. Спросите Вашего дилера, спросите в специализированной мастерской или опытного пользователя. Не пользуйтесь машиной в ситуациях для которых Вы не чувствуете себя достаточно квалифицированным!

Основные правила безопасности

- Оглянитесь вокруг:
 - Проверьте, чтобы поблизости не было людей, животных или других объектов, которые могут повлиять на вашу работу.
 - Чтобы не допустить контакта прежде названных предметов с режущим диском.
- Не пользуйтесь в неблагоприятных погодных условиях. Например в сильный туман, дождь, сильный ветер, при большом холоде и т.д. Работа при плохой погоде утомительная и может привести к возникновению опасных ситуаций, например, скользких поверхностей.
- Никогда не начинайте работать со станком пока участок работы не будет освобожден и пока Вы не будете устойчиво стоять. Следите за возможными препятствиями при неожиданном перемещении. Убедитесь в том, что никакой материал не упадет и не вызовет повреждений, когда Вы работаете со станком. Будьте особенно осторожны при работе на склонах.
- Следите за тем, чтобы никакая одежда или части тела не оказались в контакте с режущим оборудованием когда оно вращается.
- Находитесь в стороне от режущего оборудования когда оно вращается.
- Щит режущего оборудования всегда должен быть смонтирован на станке когда он работает.
- Убедитесь в том, что рабочая зона достаточно освещена для создания безопасных условий для работы.
- Не перемещайте станок когда режущее оборудование вращается. Машина оснащена фрикционным тормозом для сокращения времени остановки.
- Вы всегда должны находиться в надежном и устойчивом рабочем положении.
- Проверяйте, чтобы в зоне резки не было никаких трубопроводов или электрических каналов.



ПРЕДУПРЕЖДЕНИЕ! Пользуйтесь станком только в помещении с хорошей вентиляцией. Небрежность может привести к серьезным травмам или к смерти.

Пиление



ПРЕДУПРЕЖДЕНИЕ! Безопасное расстояние до торцовочного станка должно быть 15 метров. На Вас лежит ответственность за то, чтобы в зоне работы не было животных и наблюдателей. Не начинайте резку, пока зона работы не будет свободной и пока Вы не будете устойчиво стоять.

ИНСТРУКЦИЯ ПО ТЕХНИКЕ БЕЗОПАСНОСТИ

Общие сведения

- Начинайте резать, когда мотор работает на максимальных оборотах.
- держите всегда станок крепко двумя руками. держите его так, чтобы большие и остальные пальцы охватывали ручку.

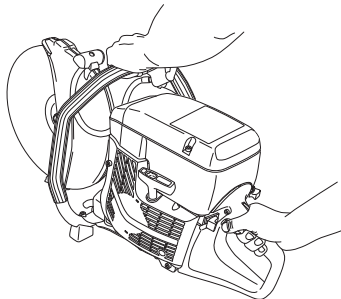

ПРЕДУПРЕЖДЕНИЕ! Длительное воздействие вибрации может привести к травме кровообращения или расстройствам нервной системы у людей с нарушенным кровообращением. В случае появления симптомов перегрузки от вибрации следует обратиться к врачу. Такими симптомами могут быть: онемение, потеря чувствительности, "щелчки", "колотье", боли, слабость, изменение цвета и состояния кожи. Обычно подобные симптомы проявляются на пальцах, руках или запястьях.

Технология резки

Ниже описана технология общего характера. Проверяйте характеристики для каждого диска, на его характер резания (алмазные диски, например, требуют меньшего усилия подачи, чем абразивные диски).

- Подоприте заготовку так, чтобы можно было предсказать что может произойти и чтобы разрез оставался открытым во время резки.

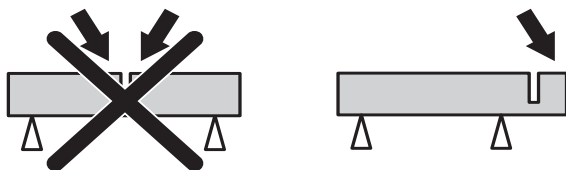

- Проверяйте, чтобы диск не оказался в контакте с каким-либо предметом, когда Вы будете включать машину.
- Режьте всегда на максимальных оборотах.
- Начинайте резку мягко, дайте станку работать не прилагая силы или не вдавливая диск внутрь.
- Переводите диск медленно вперед и назад, чтобы контактная поверхность между диском и материалом который Вы режете была

небольшой. Это позволит сохранять температуру диска низкой и делать резку эффективной.

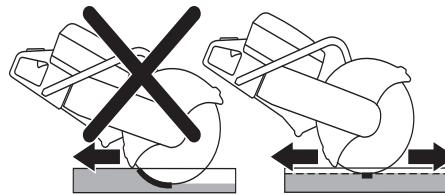

- Вводите станок на одной линии с режущим диском. Боковое давление может испортить режущий диск, что очень опасно.



- Щит режущего оборудования должен быть установлен таким образом, чтобы его задняя часть прилегала к заготовке. Отбрасываемые частицы и искры от перерезаемого будут тогда собираться щитом и отводиться в сторону от пользователя.

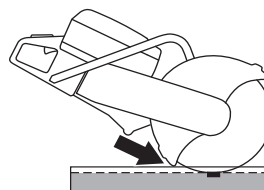

ПРЕДУПРЕЖДЕНИЕ! Всячески избегайте резки только боковой стороной диска, в таком случае он почти точно будет поврежден, сломан и может привести к большим повреждениям. Пользуйтесь только режущей частью.

Не наклоняйте станок в сторону, это может привести к застреванию диска или к его поломке, что в свою очередь может привести к травме людей.

Заточивание алмазных дисков

Алмазные диски становятся тупыми при использовании неправильного давления подачи или при пилении определенного материала, как например бетона с сильной арматурой. Работа с тупым алмазным режущим диском приводит к чрезмерному нагреванию, что в свою очередь может привести к отделению алмазных сегментов. Чтобы заточить алмазный диск, разрежьте мягкий материал, например песчаник или кирпич.

Вибрации в диске

диск может стать некруглым и вибрировать, если будет прилагаться очень высокое давление подачи.

Более низкое давление подачи может остановить вибрацию. В ином случае замените диск. диск должен быть предназначен для разрезаемого материала.

ИНСТРУКЦИЯ ПО ТЕХНИКЕ БЕЗОПАСНОСТИ

Как избежать отдачи



ПРЕДУПРЕЖДЕНИЕ! Отдача может быть молниеносной, внезапной и очень сильной, и может отбросить торцовочную машину и режущий диск на пользователя. Если режущий диск в движении, когда это случится, и если он будет отброшен на пользователя, это может привести к очень серьезным травмам с риском для жизни. Важно знать, что вызывает отдачу и то, что отдачу можно избежать работая осторожно и согласно правильному рабочему методу.

Что такое отдача?

Отдача, это собирательное слово для описания внезапной реакции торцовочной машины и режущего диска, при отбрасывания режущего диска от предмета, который соприкоснулся с верхним квадрантом диска, т.е. с секцией, дающей отдачу.

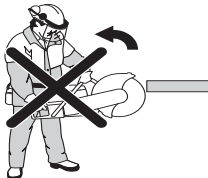

Общие правила

- Никогда не начинайте резать в верхнем квадранте режущего диска, как это показано на иллюстрации, в т.н. секторе риска отдачи.

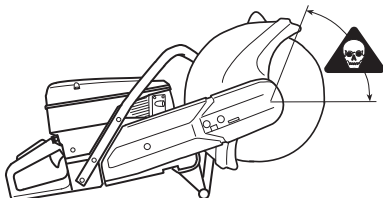

- держите всегда станок крепко двумя руками. держите его так, чтобы большие и остальные пальцы охватывали ручку.

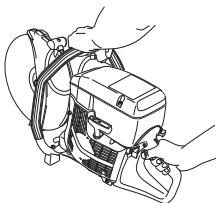

- Сохраняйте хорошее равновесие и надежную опору ног.
- Режьте всегда на максимальных оборотах.
- Вы должны стоять на безопасном расстоянии от заготовки.
- Будьте осторожны при вводе диска в уже имеющийся разрез.
- Никогда не пилите выше высоты плеч.
- Будьте внимательны если заготовка несколько передвинулась или произошло что-либо другое, что заставило бы разрез соединиться и зажать диск.

Втягивание

Втягивание происходит когда нижняя часть диска будет внезапно остановлена или когда произойдет зажимание в распиле. (Описание как можно этого избежать приведено в разделе "Основные правила" и "Зажимание/вращение", см. ниже.)

Зажимание/вращение

Зажимание происходит, когда разрез сходится вместе. Станок в таком случае может резко очень сильным движением потянуть вниз.

Как можно избежать зажимания

Опора под заготовкой должна стоять так, чтобы разрез оставался открытым во время резки и когда резка будет завершена.

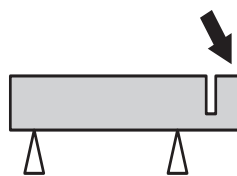

Режущие диски



ПРЕДУПРЕЖДЕНИЕ! Режущий диск может сломаться и причинить серьезные для пользователя травмы.

Никогда не пользуйтесь режущим диском с маркировкой для более низких оборотов, чем обороты Вашего станка.

Никогда не пользуйтесь режущим диском для материала, для которого он не предназначен.



ПРЕДУПРЕЖДЕНИЕ! Резка пластмассового материала алмазным или освобождающим лезвием может вызвать отдачу, когда материал начнет плавиться по причине высокой температуры, возникающей при резке, и будет приставать к лезвию.

Общие сведения

Режущие диски имеются в двух основных исполнениях; абразивные и алмазные.

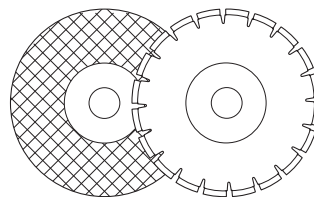

При транспортировке машины всегда снимайте режущий диск.

Следите за тем, чтобы на машине был использована правильная втулка подшипника. См. указания в разделе Монтаж режущего диска.

ИНСТРУКЦИЯ ПО ТЕХНИКЕ БЕЗОПАСНОСТИ

Режущие диски высокого качества чаще всего наиболее экономичны. Режущие диски более низкого качества часто обладают худшей режущей способностью и срок их службы короче, в результате чего их эксплуатационная стоимость будет по отношению к количеству разрезаемого материала выше.

Водяное охлаждение



ПРЕДУПРЕЖДЕНИЕ! Водяное охлаждение, используемое при пилении бетона, охлаждает режущий диск и увеличивает срок его службы, а также снижает образование пыли. Среди отрицательных характеристик можно назвать трудности работы при очень низких температурах, риск повреждения пола и других строительных элементов, а также риск скольжения.

После использования абразивного диска с водяным охлаждением, дайте диску поработать всухую примерно пол минуты. Хранение абразивного диска во влажном состоянии приводит к нарушению баланса, в следствие чего происходят повреждения.

Высокоскоростные ручные машины

Наши режущие диски изготовлены для переносных высокоскоростных торцовочных станков. При использовании режущих дисков других фабрикатов, проверяйте, чтобы диск отвечал нормам и требованиям для торцовочных станков данного типа.

Специальные типы

Некоторые режущие диски сконструированы для стационарного оборудования и для использования с дополнительным оборудованием. Такие режущие диски не должны использоваться на переносных торцовочных станках.

Всегда обращайтесь в местные органы власти и проверяйте, чтобы Вы выполнили соответствующие постановления.

Абразивные диски

Режущий материал в абразивных дисках состоит из шлифующих зерен, скрепленных вместе органическим скрепляющим средством. В основании "Усиленных режущих дисков" лежит текстильный или волокнистый материал, не допускающий разламывания на максимальных оборотах, если диск даст трещину или будет поврежден.

Мощность режущего диска определяется типом и размером шлифующих частиц, а также типом и твердостью скрепляющего средства.

Абразивные диски, типы и назначение		
	Назначение	
Тип диска	Материал	Водяное охлаждение
Бетон	Бетон, асфальт, камень, кирпичная стена, чугун, алюминий, медь, латунь, кабели, резина, пластмасса и т.д.	Может использоваться для снижения образования пыли. После использования абразивного диска с водяным охлаждением, дайте диску поработать всухую примерно пол минуты.
Металл	Сталь, стальные сплавы и другие твердые металлы.	НЕ рекомендуется

Режущий диск должен быть отмечен маркировкой с тем же или более высоким количеством оборотов, что и на торцовочном станке.

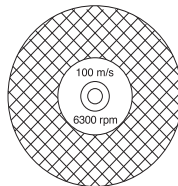

Следите за тем, чтобы на диске не было трещин и других повреждений.

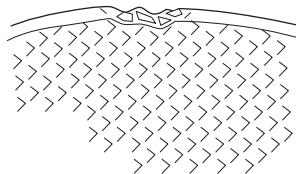

Проверяйте абразивный диск, подвесив его на пальце и слегка ударив по нему ручкой отвертки или другим подобным предметом. Если звук диска не дает полного звучания, значит диск поврежден.

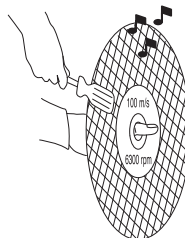

ИНСТРУКЦИЯ ПО ТЕХНИКЕ БЕЗОПАСНОСТИ

Алмазные диски

Алмазные диски состоят из стального основания с сегментами, содержащими промышленный алмаз.

Алмазные режущие диски более экономичны в использовании на одну рабочую операцию, не требуют столь частой замены и сохраняют постоянную глубину пиления.

При пользовании алмазными режущими дисками, следите за тем, чтобы они вращались в направлении, указанном стрелкой на диске.

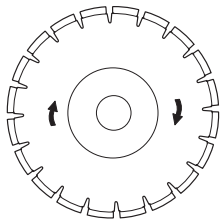

Всегда пользуйтесь только заточенным режущим алмазным диском. Чтобы заточить алмазный диск, разрежьте мягкий материал, например песчаник или кирпич.

Алмазные режущие диски имеют несколько степеней твердости. "Мягкий" алмазный режущий диск обладает достаточно низким сроком службы и большой производительностью. Он используется для твердых материалов, как например гранит и твердый бетон. "Твердый" алмазный диск обладает более долгим сроком службы, более низкой производительностью и должен использоваться для мягких материалов, как например кирпич и асфальт.

Материал

Алмазные режущие диски с успехом можно использовать при пилении кирпичной кладки, бетона с арматурой и других скрепленных материалов. Алмазные режущие диски не рекомендуется использовать для пиления металла.

Алмазные режущие диски для мокрого пиления



ПРЕДУПРЕЖДЕНИЕ! Охлаждайте постоянно алмазные режущие диски водой, чтобы не допустить их чрезмерного нагревания в результате которого алмазный режущий диск может сломаться и освободившиеся куски приведут к повреждениям.

Алмазные режущие диски для мокрого пиления во время резки должны быть залиты водой, чтобы диск охлаждался и чтобы приставала пыль, образующаяся при резке.

Алмазные режущие диски для сухой резки

Алмазные режущие диски для сухой резки представляют собой новое поколение режущих дисков, не требующих водяного охлаждения. Алмазные диски, однако, по-прежнему могут быть повреждены при сильном нагревании. Эксплуатационная стоимость режущего диска будет хорошей если давать ему возможность охлаждаться, вытягивая его полностью из разреза на 30-60 секунд, чтобы он остыл, вращаясь свободно в течение 10 секунд.

Проверка ведущей оси и фланцевых шайб



Проверяйте, чтобы резьба ведущей оси не была повреждена.

Проверяйте, чтобы контактные поверхности режущего диска и фланцевых шайб были без повреждений, правильного размера и чистые, а также, чтобы они правильно ходили на ведущей оси.

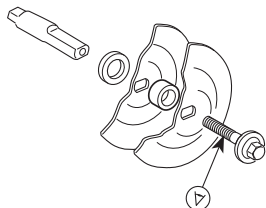

Не пользуйтесь фланцевыми шайбами с перекосом, со сбитыми краями, со следами ударов или грязными. Не пользуйтесь фланцевыми шайбами разных размеров.

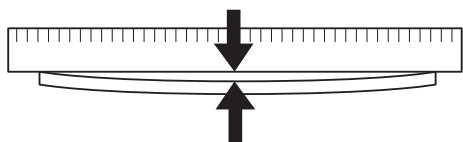

Монтаж режущего диска

Режущие диски Husqvarna соответствуют требованиям имеющихся торцовочных станков. Режущие диски изготавливаются с различным диаметром отверстия в центре; 20 мм (0.787"), 22,2 мм (7/8") и 25,4 мм (1"). Чтобы привести в соответствие станок с отверстием в центре диска, используются втулки, которые подходят на ось станка. Пользуйтесь втулкой правильного диаметра! Маркировка режущих дисков показывает диаметр центрального отверстия.

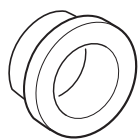

диск накладывается на втулку (С) между внутренней фланцевой шайбой (А) и фланцевой шайбой (В). Фланцевая шайба поворачивается вокруг так, чтобы она подошла на ось.

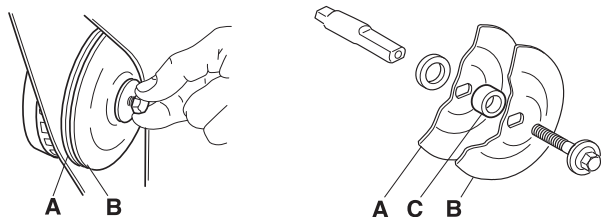

Винт, которым закреплен режущий диск должен быть затянут с усилием в 15-25 Нм.

Ось можно открутить отверткой, стальным стержнем или другим подобным инструментом, который вставляется как можно дальше внутрь. диск затягивается по часовой стрелке.

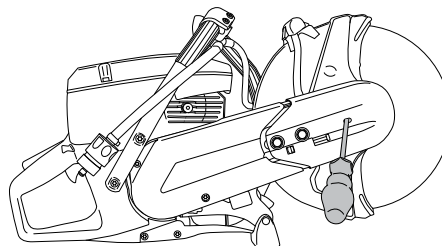

Когда алмазный диск будет смонтирован на торцовочной машине, следите за тем, чтобы алмазный диск вращался в направлении, указанном стрелкой.

При замене режущего диска на новый, проверяйте фланцевые шайбы и ведущую ось. Выполняйте указания в разделе Проверка ведущей оси и фланцевых шайб.

Щит режущего диска

На станке всегда должен быть смонтирован щит. Щит режущего оборудования должен быть установлен таким образом, чтобы его задняя часть прилегала к заготовке. Отбрасываемые частицы и искры от перерезаемого будут тогда собираться щитом и отводиться в сторону от пользователя.

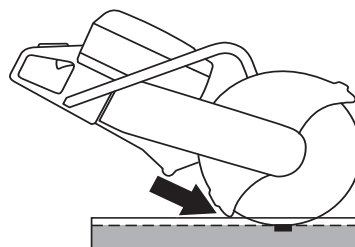

ПРАВИЛА ОБРАЩЕНИЯ С ТОПЛИВОМ

Подготовка топливной смеси

Обратите внимание! На машине установлен двухтактный двигатель, в котором в качестве топлива используется смесь бензина и специального масла для двухтактных двигателей. Для получения правильного состава топливной смеси следует аккуратно отмерять количество входящего в состав масла. При приготовлении небольшого количества топливной смеси даже малая неточность может сильно повлиять на качество топливной смеси.



ПРЕДУПРЕЖДЕНИЕ! При работе с топливом всегда следует заботиться о хорошей вентиляции.

Бензин

- Пользуйтесь высококачественным бензином с добавлением свинца или без.

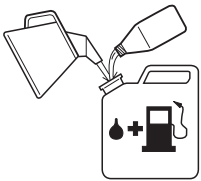

- Рекомендуемое минимальное октановое число 90 (RON). Если двигатель будет работать при более низком октановом числе чем 90, то двигатель может давать стук. Это приводит к увеличению температуры двигателя, что в свою очередь может привести к его серьёзным поломкам.

K750

Масло для двухтактных двигателей

- для достижения лучшего результата и мощности, пользуйтесь маслом HUSQVARNA для двухтактных двигателей, которое специально создано для наших двухтактных двигателей с воздушным охлаждением.
- Никогда не пользуйтесь маслом, предназначенным для двухтактных лодочных двигателей с водяным охлаждением, т.н. "outboardoil" (наименование TCW).
- Никогда не применяйте масло для четырехтактных двигателей.

Пропорции смешивания

1:50 (2%) с маслом для двухтактных двигателей HUSQVARNA или равнозначное.

1:33 (3%) с другими маслами для двухтактных двигателей с воздушным охлаждением, класса JASO FB/ISO EGB.

Бензин, литер	Масло для двухтактных двигателей, литер	
	2% (1:50)	3% (1:33)
5	0,10	0,15
10	0,20	0,30
15	0,30	0,45
20	0,40	0,60

Смешивание

- Всегда смешивайте бензин с маслом в чистой емкости, предназначенной для хранения топлива.
- Сначала всегда наливайте половину необходимого количества бензина. Затем добавьте полное требуемое количество масла. Смешайте (взболтайте) полученную смесь, после чего добавьте оставшуюся часть бензина.
- Тщательно смешайте (взболтайте) топливную смесь перед заливанием в топливный бак машины.

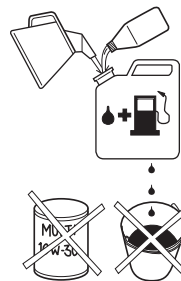

- Не готовьте запас топлива более, чем на месячный срок.
- Если машина не используется в течении длительного времени, топливо нужно слить, а топливный бак вымыть.

ПРАВИЛА ОБРАЩЕНИЯ С ТОПЛИВОМ

K750 OilGuard

Масло для двухтактных двигателей

Используйте масло HUSQVARNA OilGuard для двухтактных двигателей.

Пропорции смешивания

1:50 (2%) содержит масло HUSQVARNA OilGuard

Бензин, литр	Масло для двухтактных двигателей OilGuard, литры
	2% (1:50)
5	0,10
10	0,20
15	0,30
20	0,40

Смешивание

- Всегда смешивайте бензин с маслом в чистой емкости, предназначенной для хранения топлива.
- Сначала всегда наливайте половину необходимого количества бензина. Затем добавьте полное требуемое количество масла. Смешайте (взболтайте) полученную смесь, после чего добавьте оставшуюся часть бензина.
- Тщательно смешайте (взболтайте) топливную смесь перед заливанием в топливный бак машины.

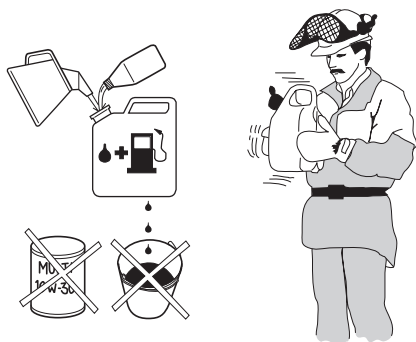

- Не готовьте запас топлива более, чем на месячный срок.
- Если машина не используется в течении длительного времени, топливо нужно слить, а топливный бак вымыть.

Функция отключения OilGuard

Машины со знаком OilGuard оснащены встроенной системой для обнаружения неправильно приготовленной топливной смеси. После запуска машины, детектор производит контроль качества топливной смеси, что занимает примерно 10 секунд. При использовании правильного количества масла Husqvarna OilGuard, машина после считывания данных будет работать на нормальных оборотах. При использовании неправильного типа или количества масла, машина это определит, и чтобы не допустить поломки двигателя, обороты двигателя будут ограничены до 3800 об/мин. Чтобы машина опять могла работать на нормальных оборотах, неправильная смесь топлива должна быть слита и машина должна быть потом опять заправлена топливной смесью, которая бы содержала правильное количество (2 %) масла Husqvarna OilGuard.

При поставке машины, в баке смонтированы заглушка OilGuard (A) и синий штифт индикатора (B). Если там, где Вы находитесь, невозможно приобрести масло Husqvarnas OilGuard-olja, но имеется другое масло высокого качества, система OilGuard может быть отключена при помощи специальной функции отключения. Для отключения системы, необходимо отверткой подцепить, а затем удалить заглушку OilGuard, при этом штифт индикатора будет сломан. Затем в баке должна быть смонтирована заглушка отключения C (оранжевая), чтобы она закрывала отверстие.

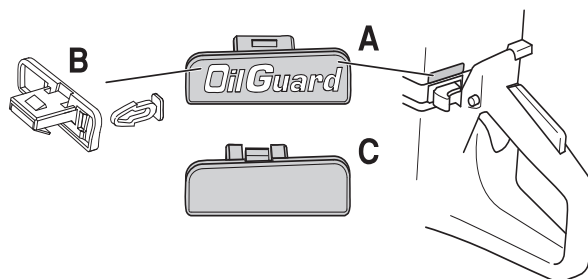

Для повторного включения системы OilGuard, верните назад заглушку OilGuard. При этом система включается опять, но обратите внимание на то, что сломанный штифт индикатора не может быть установлен опять. Сломанный штифт индикатора говорит о том, что система OilGuard была отключена. Вы можете купить новый штифт индикатора как запасную деталь, но он продается только серого цвета, с целью индикации того, что после выхода машины с завода, имело место отключение системы OilGuard.

ПРАВИЛА ОБРАЩЕНИЯ С ТОПЛИВОМ

Заправка



ПРЕДУПРЕЖДЕНИЕ! Для уменьшения риска возникновения пожара нужно учесть следующие меры предосторожности:

Не курите и не оставляйте теплых предметов вблизи топлива.

Перед дозаправкой всегда остановите двигатель.

При заправке крышку топливного бака следует открывать медленно, чтобы постепенно стравить избыточное давление.

После заправки плотно затяните крышку топливного бака.

Перед запуском всегда относите машину в сторону от места заправки.

- Ручки должны быть сухими и свободными от масла и топлива.
- Удостоверьтесь, что топливо хорошо смешано, встряхивая емкость перед заправкой топливного бака.

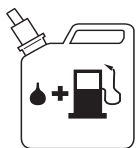

- Будьте всегда осторожны при заправке топливом. Перед запуском перенесите машину как минимум на три метра от места заправки. Проверьте, чтобы крышка топливного бака была хорошо закручена.

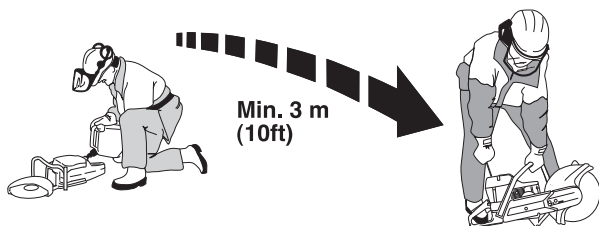

- Содержите в чистоте место вокруг заправочных крышек. Регулярно прочищайте топливный и масляный баки. Топливный фильтр следует менять как минимум один раз в год. Загрязнение баков приводит к сбоям в работе.

ЗАПУСК И ОСТАНОВКА

Запуск и остановка



ПРЕДУПРЕЖДЕНИЕ! Перед запуском проследите за следующим:

Не запускайте торцовочный станок без смонтированной крышки ремня. В противном случае может произойти высвобождение муфты сцепления, что вызовет травмы.

Перед запуском всегда относите машину в сторону от места заправки.

Проверяйте, чтобы Вы и машина стояли устойчиво и чтобы режущий диск мог свободно вращаться.

Позаботьтесь, чтобы в рабочей зоне не находилось людей и животных.

Запуск холодного двигателя



Зажигание: Установите переключатель зажигания в левое положение.

Заслонка топлива: Вытяните полностью ручку подсоса.

Фиксатор стартового газа: Прижмите блокиратор регулятора газа, регулятор газа и затем блокиратор стартового газа (A). Отпустите регулятор газа и он будет оставаться в положении половинного газа. Блокиратор снимается, когда регулятор газа будет прижат полностью.

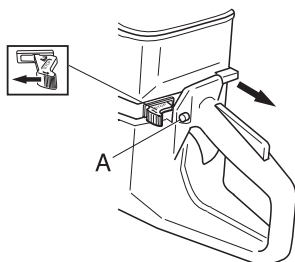

Декомпрессионный клапан:

Прижмите клапан, чтобы понизить компрессию в цилиндре и чтобы облегчить запуск торцовочного станка. При запуске всегда пользуйтесь декомпрессионным клапаном. После запуска машины он автоматически вернется в свое первоначальное положение.

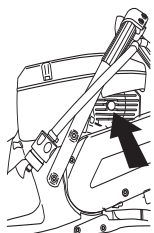

Запуск прогретого двигателя

Используйте ту же процедуру, что и при холодном двигателе, но без постановки воздушной заслонки в закрытое положение.

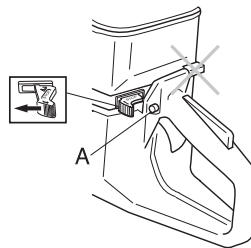

Запуск



ПРЕДУПРЕЖДЕНИЕ! Режущий диск вращается при запуске двигателя. Следите за тем, чтобы он вращался свободно.

Обхватите переднюю ручку левой рукой. Поставьте правую ногу на нижнюю часть задней ручки и прижмите машину к земле. Никогда не накручивайте стартовый шнур вокруг руки.



Ухватите ручку стартового шнура правой рукой и медленно потяните его, пока не почувствуете сопротивление (захваты вступают в действие), затем потяните шнур резким движением.

Обратите внимание! Не вынимайте полностью шнур и не выпускайте ручки стартера при полностью вытянутом шнуре, это может привести к повреждению машины.

Когда двигатель начнет работать, быстро дайте полные обороты и стартовый газ автоматически выключится.

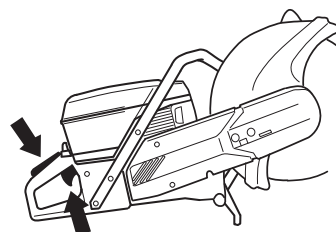

Остановка

Двигатель останавливается, когда вы выключаете зажигание кнопкой остановки.

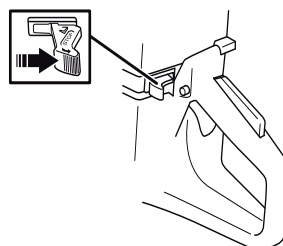

Натяжение приводного ремня



- Так как машина оснащена фрикционным тормозом, от корпуса подшипника будет слышен царапающий звук когда режущий диск будет проворачиваться рукой. Это вполне нормально. При возникновении вопросов, обращайтесь в авторизованную мастерскую Husqvarna.
- Приводной ремень полностью закрыт в капсуле и хорошо защищен от пыли и грязи.
- Когда приводной ремень натянут, отпустите болты, удерживающие режущий механизм.

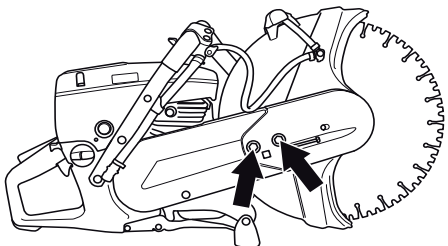

- Навинтите затем регулировочный винт так, чтобы четырехгранная гайка находилась посередине отметки на колпаке. Натяжение ремня будет тогда автоматически правильным.

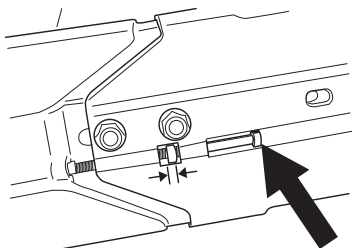

- Затяните оба болта, удерживающие режущую головку, используя Т-образный ключ.

ВАЖНАЯ ИНФОРМАЦИЯ Новый приводной ремень должен быть подтянут один раз после того, как будет использован один или два бака топлива.

Замена приводного ремня



- Сначала отпустите два болта, а затем регулировочный винт, чтобы ослабить натяжение ремня.

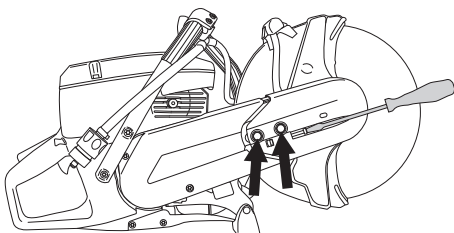

- Теперь отверните болты и снимите щиток ремня.

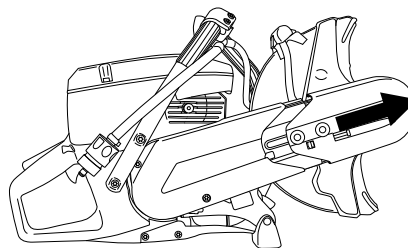

- Снимите ремень с ременного колеса.
- Режущая головка теперь освобождена и может быть снята с инструмента. Снимите задний щиток ремня, отпустив два удерживающих его винта.

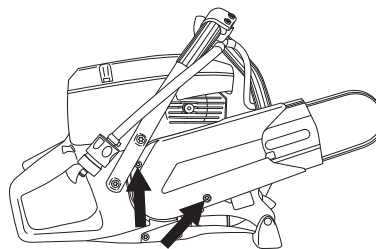

- Замените приводной ремень.
- Монтаж выполняется в порядке, противоположном демонтажу.
- Проверьте щиток лезвия над режущим диском, чтобы на нем не было трещин или других повреждений. Замените его если он поврежден.

Ременное колесо и сцепление

Никогда не запускайте двигатель, если ременной шкиве колесо и сцепление демонтированы для обслуживания.

Карбюратор



ПРЕДУПРЕЖДЕНИЕ! Не запускайте машину, если на ней не смонтированы режущий рычаг и режущий узел. В противном случае может произойти высвобождение муфты сцепления, что вызовет травмы.

Карбюратор оснащен зафиксированными жиклерами, которые следят за тем, чтобы станок всегда получал правильную смесь топлива и воздуха. Если двигатель теряет усилие или плохо набирает обороты, выполните следующее:

- Проверьте воздушный фильтр и при необходимости замените его.
- Если это не помогает, обращайтесь на авторизованную станцию обслуживания.

Регулировка холостого хода

Отрегулируйте холостой ход при помощи Т-образной отвертки. Если регулировка необходима, то сначала поворачивайте отвертку по часовой стрелке до тех пор, пока лезвия не начнут вращаться. Теперь поворачивайте отвертку против часовой стрелки до тех пор, пока лезвия не остановятся.

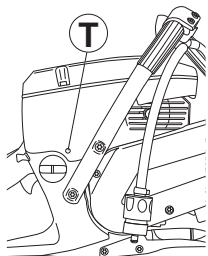

Рекомендуемое кол-во оборотов на холостом ходу:
2700 об/мин



ПРЕДУПРЕЖДЕНИЕ! Если холостые обороты невозможно отрегулировать так, чтобы режущее оборудование стояло неподвижно, обращайтесь к продавцу/в мастерскую. Не пользуйтесь машиной, пока не будет выполнена точная регулировка или ремонт.

Топливный фильтр

- Топливный фильтр находится внутри топливного бака.
- Топливный бак должен быть защищен от грязи при заправке. Это снижает риск сбоев при работе, по причине засорения топливного фильтра, который находится в баке.
- Топливный фильтр не может быть очищен, его следует заменять на новый, когда он будет засорен. Замена фильтра выполняется как минимум один раз в год.

Воздушный фильтр



Воздушный фильтр следует регулярно чистить от пыли и грязи, чтобы избежать:

- Сбой в работе карбюратора
- Трудность запуска
- Падение мощности двигателя
- Напрасный износ частей двигателя
- Чрезмерный расход топлива

Система воздушного фильтра состоит из промасленного пенопластового фильтра (1) и из бумажного фильтра (2):

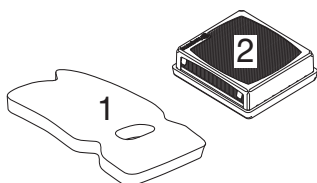

- 1 Пенопластовый фильтр легко доступен под крышкой фильтра А. Этот фильтр следует проверять еженедельно и при необходимости заменять.

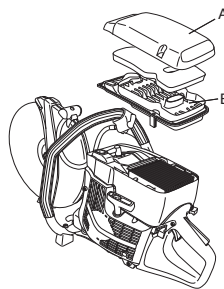

Чтобы сохранить полную функциональность фильтра, фильтр следует регулярно менять или чистить и пропитывать маслом. Для этой цели имеется специальное масло HUSQVARNA.

Снимите пенопластовый фильтр. Промойте тщательно фильтр в растворе теплой мыльной воды. После промывания тщательно прополощите фильтр в чистой воде. Выжмите и дайте фильтру просохнуть. **ОБРАТИТЕ ВНИМАНИЕ!** Сжатый воздух под высоким давлением может повредить пенопласт.



Поместите фильтр в пластиковый пакет и вылейте масло поверх него. Сомните пластиковый пакет для распределения масла. Выдавите избыток масла из фильтра обратно в пластиковый пакет и слейте остатки масла перед тем, как помещать фильтр в инструмент. Обратите внимание! Никогда не используйте масло для двигателя общего назначения.

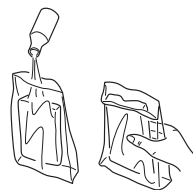

- 2 Бумажный фильтр находится под крышкой В. Этот фильтр должен заменяться/очищаться при падении мощности двигателя либо один раз в месяц. Фильтр очищается встряхиванием. Помните, что фильтр нельзя мыть. **ПОМНИТЕ!** Высокое давление сжатого воздуха может повредить фильтр.

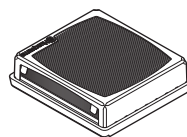

Воздушный фильтр после эксплуатации в течение некоторого времени невозможно полностью вычистить. Поэтому его нужно периодически менять на новый. Поврежденный воздушный фильтр необходимо заменить.

ВАЖНАЯ ИНФОРМАЦИЯ

Плохое обслуживание воздушного фильтра приводит к отложениям на свече и к ненормальному износу деталей двигателя.

Стартер



ПРЕДУПРЕЖДЕНИЕ! Возвратная пружина стартера, находясь в корпусе в собранном виде, находится под нагрузкой и при небрежном обращении в момент открытия может выскочить и вызвать серьезные травмы.

При замене стартовой пружины или шнура стартера всегда соблюдайте максимальную осторожность. Всегда одевайте защитные очки.

Замена поврежденного или изношенного шнура стартера



- Открутите винты, крепящие корпус стартера к картеру двигателя и снимите стартер.

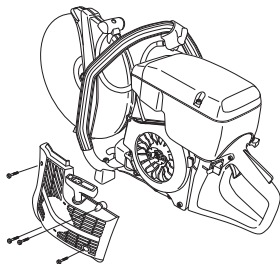

- Вытяните шнур стартера примерно на 30 см и достаньте его через выемку на окружности шкива. Проверьте цел ли шнур: отпустите напряжение пружины, дав колесу возможность медленно вращаться обратно.

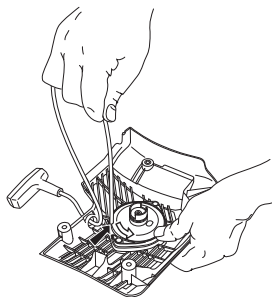

Снимите остатки старого стартового шнура и проверьте, чтобы стартовая пружина функционировала. Вставьте новый стартовый шнур через отверстие в корпусе стартового аппарата и в шкиве шнура.

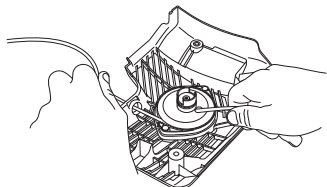

Замкните стартовый шнур вокруг центра шкива шнура, как это показано на рисунке. Сильно затяните крепление и проследите за тем, чтобы свободный конец был как можно короче. Закрепите конец стартового шнура в ручке стартового шнура.

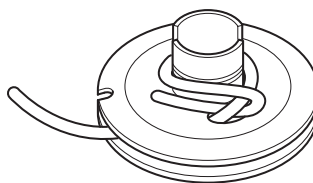

Проведите шнур через отверстие в колесе сзади и намотайте примерно 3 витка по часовой стрелке вокруг центра шкива.

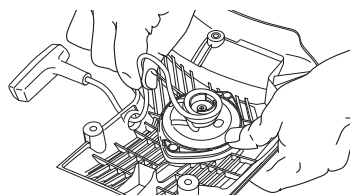

Затем потяните за ручку запуска, чтобы натянуть пружину. Повторите процесс еще раз, но уже на четыре витка.

Обратите внимание на то, что ручка запуска после натяжения пружины вытягивается до своего правильного исходного положения.

Проверьте, чтобы пружина не вытягивалась в её конечное положение вытягиванием полностью стартового шнура. Тормозите шкив шнура большим пальцем и проверьте, чтобы можно было повернуть колесо еще как минимум на половину оборота.

Натяжение возвратной пружины

- Поднимите шнур стартера через выемку в шкиве и поверните шкив стартера на два оборота по часовой стрелке.

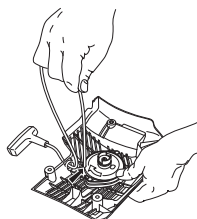

Замена сломанной возвратной пружины



- Открутите винт в центре шкива шнура и снимите шкив.

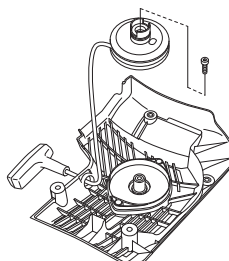

- Помните, что возвратная пружина находится в корпусе стартового устройства в сжатом положении.
- Открутите винты, которыми закреплена кассета пружины.

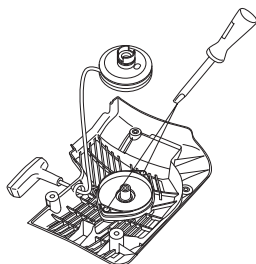

- Снимите возвратную пружину, повернув для этого стартовое устройство и сняв захваты при помощи отвертки. Захваты удерживают пакет возвратной пружины на стартовом устройстве.

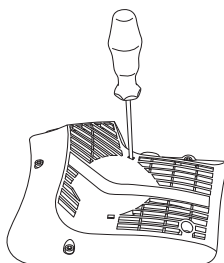

- Смажьте возвратную пружину маловязким маслом. Соберите шкив стартера и натяните возвратную пружину.

Сборка стартера

- Соберите стартер, сначала вытянув шнур стартера, а затем установив стартер на картер двигателя. Затем плавно отпустите шнур стартера, чтобы шкив вошел в зацепление с храповиком.

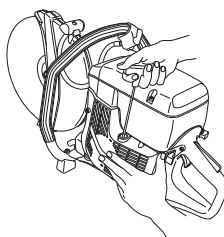

- Затяните болты.

Свеча зажигания



На работу свечи зажигания влияют следующие факторы:

- Неправильная топливная смесь (слишком много масла).
- Грязные фильтры.

Эти факторы влияют на образование нагара на электродах свечи и могут привести к сбоям в работе и трудностям при запуске.

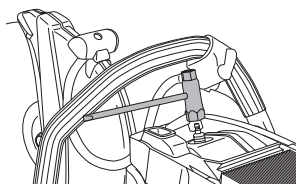

- Если инструмент снизил мощность, с трудом заводится или работает неустойчиво на холостом ходу: всегда сначала проверяйте свечу зажигания, прежде чем предпринять другие шаги. Если свеча зажигания загрязнена, очистите ее и после этого проверьте зазор между электродами, который должен быть 0,5 мм.

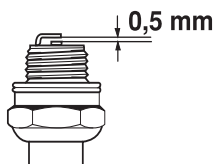

Обратите внимание! Всегда используйте только указанный тип свечи! Применение несоответствующей модели может привести к серьезным повреждениям поршня/цилиндра.

Система охлаждения

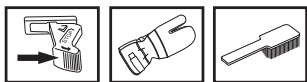

Для обеспечения как можно более низкой рабочей температуры машина оборудована системой охлаждения.

Состав системы охлаждения:

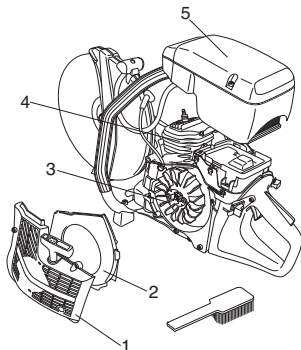

- 1 Воздухозаборник блока стартера.
- 2 Формирователь воздушного потока.
- 3 Лопasti вентилятора на маховике.
- 4 Ребра охлаждения на рубашке цилиндра.
- 5 Крышка цилиндра

Производите очистку системы охлаждения щеткой раз в неделю или чаще, если этого требуют условия работы. Загрязненная или засоренная система охлаждения может привести к перегреву машины и вызвать повреждение поршня и цилиндра.

Глушитель



Глушитель служит для снижения уровня шума и отвода раскаленных выхлопных газов от рабочего. Выхлопные газы очень горячие и могут содержать искры, что может привести к пожару при прямом попадании на сухой и воспламеняющийся материал.

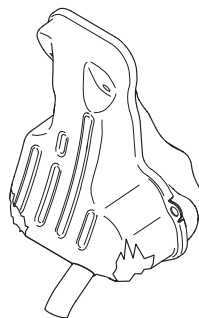

Не пользуйтесь машиной с поврежденным глушителем.



Общие указания по обслуживанию

Ниже приводятся некоторые общие инструкции по регламентному обслуживанию. Если у вас появятся дополнительные вопросы, следует обращаться к вашему дилеру.

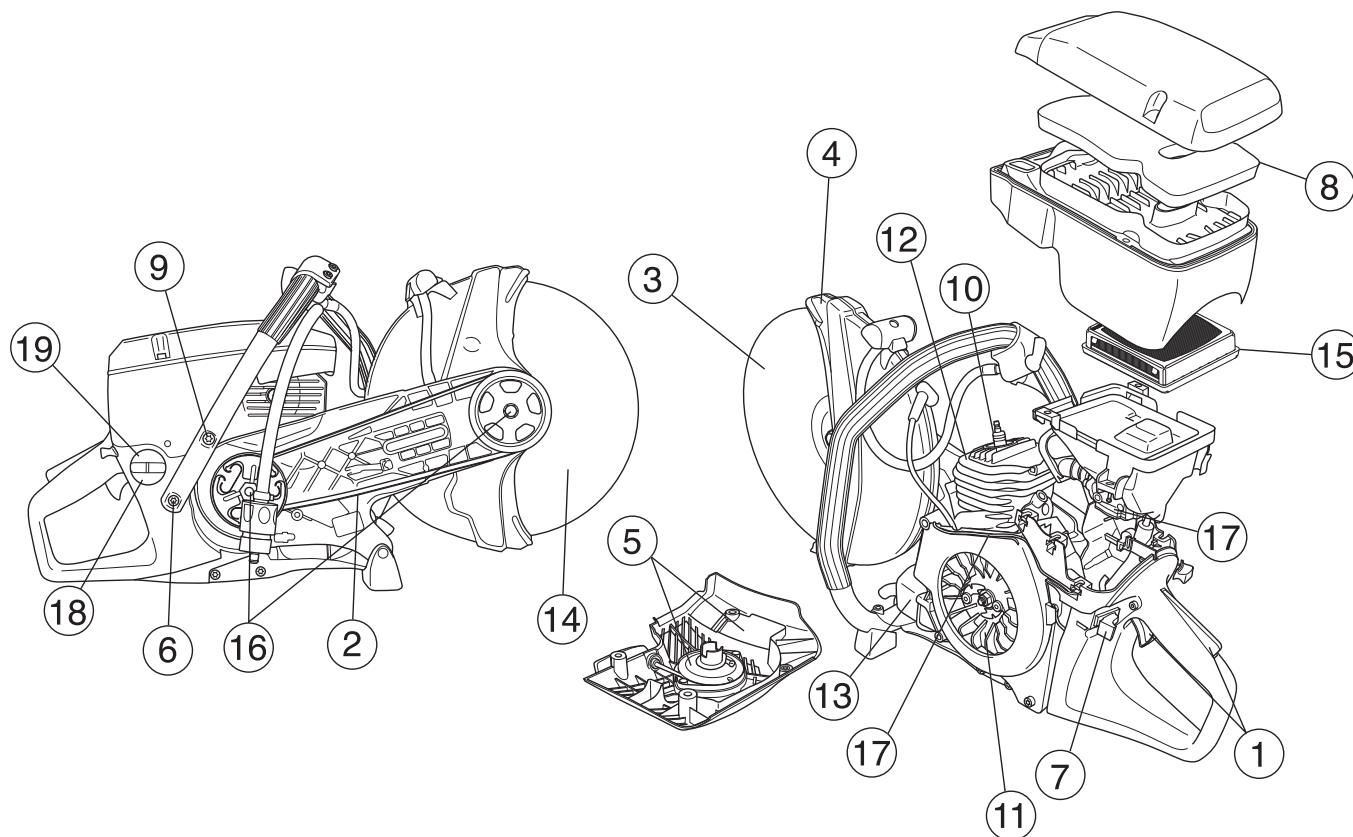

Ежедневное обслуживание

- 1 Проверьте безопасность работы деталей ручки газа (ручка газа и блокиратор пускового газа).
- 2 Проверьте натяжение приводного ремня.
- 3 Проверьте состояние лезвия и ведущего колеса.
- 4 Проверьте состояние щитка лезвия.
- 5 Проверьте стартовый аппарат и стартовый шнур и очистите снаружи воздухозаборник стартового аппарата.
- 6 Проверьте затяжку гаек и болтов и подтяните в случае необходимости.
- 7 Проверьте работу контакта останова.

Еженедельное обслуживание

- 8 Проверьте, очистите или замените пластиковый фильтр.
- 9 Проверьте ручки и виброгасящие элементы, чтобы они не были повреждены.
- 10 Прочистите свечу зажигания. Проверьте зазор 0,5 мм.
- 11 Осмотрите стартер и возвратную пружину. Прочистите межреберное пространство на маховике.
- 12 Прочистите охлаждающие ребра цилиндра.
- 13 Проверьте, чтобы глушитель был прочно закреплен и не был поврежден.
- 14 Проверьте установку холостого хода и отрегулируйте его, если это необходимо.

Ежемесячное обслуживание

- 15 Проверьте бумажный фильтр
- 16 Проверьте центр муфты сцепления, ведущее колесо и пружины сцепления на предмет износа.
- 17 Очистите снаружи карбюратор.
- 18 Осмотрите топливный фильтр и топливный шланг. Замените его в случае необходимости.
- 19 Проверьте то, что топливная крышка и ее прокладка не повреждены.
- 20 Осмотрите все провода и соединения.

ТЕХНИЧЕСКИЕ ХАРАКТЕРИСТИКИ

Технические характеристики

Двигатель	K750	
Объем цилиндра, см ³	74	
диаметр цилиндра, мм	51	
длина хода, мм	36	
Обороты холостого хода, об/мин	2700	
Рекомендованные максимальные обороты без нагрузки, об/мин	9300 (+/- 150)	
Мощность, кВт об/мин	3,7/9000	
Система зажигания		
Изготовитель системы зажигания	SEM	
Тип системы зажигания	CD	
Свеча зажигания	Champion RCJ 6Y	
Зазор электродов, мм	0,5	
Система топлива / смазки		
Изготовитель карбюратора	Zama	
Тип карбюратора	C3	
Емкость топливного бака, литров	0,9	
Вес		
Торцовочный станок без топлива и режущего диска, кг		
12" (300 mm)	9,4	
14" (350 mm)	9,8	
Эмиссия шума (См. Примечание 1)		
Уровень шума, измеренный дБ(А)	112	
Уровень шума, гарантированный L _{WA} дБ(А)	113	
Уровни шума (См. Примечание 2)		
Эквивалентный уровень шума на уровне уха пользователя, дБ (А)	97	
Эквивалент уровней вибрации, a _{hveq} (см. примечание 3)	12" (300 mm)	14" (350 mm)
На передней ручке, м/сек ²	3,2	3,0
На задней ручке, м/сек ²	4,6	5,0

Примечание 1: Шумовая эмиссия в окружающую среду измеряется как шумовой эффект (L_{WA}) согласно Директивы ЕС 2000/14/EG.

Примечание 2: Эквивалент уровня шумового давления, согласно EN 1454, вычисляется как взвешенная по времени сумма энергии для разных значений шумового давления при различных условиях работы. Указанные данные об эквивалентном уровне шумового давления для машины имеют типичный статистический разброс (стандартное отклонение) 1 дБ (А).

Примечание 3: Эквивалент уровня вибрации, согласно EN ISO 19432 вычисляется как взвешенная по времени сумма энергии для разных уровней вибрации при различных условиях работы. Указанные данные об эквивалентном уровне вибрации имеют типичный статистический разброс (стандартное отклонение) 1 м/с².

Торцовочное оборудование

Режущий диск	Макс. периферийная скорость, м/сек	Максимальная скорость вращения выходной оси, об/мин
12" (300 mm)	80	4650
14" (350 mm)	100	4650

ТЕХНИЧЕСКИЕ ХАРАКТЕРИСТИКИ

Гарантия ЕС о соответствии

(Только для Европы)

Husqvarna AB, SE-433 81 Gьteborg, Швеция, тел.: +46-31-949000, настоящим заверяет, что торцовочная машина Husqvarna K 750 Начиная с 2010 года выпуска с серийным номером и выше (год выпуска и следующий за ним серийный номер указаны прямым текстом на табличке с обозначением типа) соответствуют предписаниям ДИРЕКТИВЫ СОВЕТА:

- от 17 мая 2006 года, "относится к механическому оборудованию" 2006/42/ЕС
- от 15 декабря 2004 года "об электромагнитной совместимости" 2004/108/ЕЕС.
- от 8 мая 2000 года "об эмиссии шума в окружающую среду" 2000/14/ЕГ.

Дополнительная информация по эмиссиям шума приведена в разделе Технические характеристики.

Были использованы следующие стандарты: SS EN ISO 12100:2003, EN ISO 19432:2006, EN 1454:1997, CISPR12:2007

SMP Svensk Maskinprovning AB, Fyrisborgsgatan 3, SE-754 50 Uppsala, Швеция осуществил для фирмы Husqvarna AB по собственной инициативе добровольную сертификацию изделия согласно Директиве 2000/14/ЕГ. Сертификату присвоен номер: 01/169/017 - K750

Gьteborg, 29 декабря 2009 г.

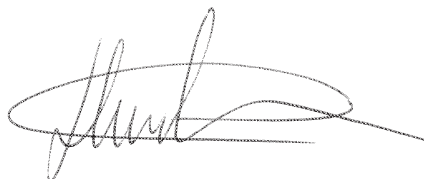

Henric Andersson

Вице-президент, руководитель отдела торцовочных станков и строительной техники.

Husqvarna AB

(Уполномоченный представитель Husqvarna AB и ответственный за техническую документацию.)



Оригинальные инструкции

1153352-56



2013-05-20 rev2