



Руководство по эксплуатации

К 3000 Vac

Прежде чем приступить к работе с машиной
внимательно прочитайте инструкцию и
убедитесь, что Вам все понятно.



Russian

ПОЯСНЕНИЕ СИМВОЛОВ

Условные обозначения на машине

ПРЕДУПРЕЖДЕНИЕ! При неправильном или небрежном использовании машина может быть опасным инструментом, который может причинить серьезные повреждения или травму со смертельным исходом для пользователя или для других.

Прежде чем приступить к работе с машиной внимательно прочитайте инструкцию и убедитесь, что Вам все понятно.



Всегда используйте:

- Специальный защитный шлем
- Специальные шумозащитные наушники
- Защитные очки или маску



Эта продукция отвечает требованиям соответствующих нормативов ЕС.



ПРЕДУПРЕЖДЕНИЕ! При пилении образуется большое количество пыли, которая может привести к травме при ее вдыхании. Пользуйтесь одобренным респиратором. Обеспечьте хорошую вентиляцию.



ПРЕДУПРЕЖДЕНИЕ! Искры от резчика могут стать причиной воспламенения огнеопасного материала, например: бензина, дерева, сухой травы и т.д.



ПРЕДУПРЕЖДЕНИЕ! Отдача может быть внезапной, резкой, что может причинить опасные травмы. Прежде чем приступить к работе, прочитайте инструкции.



Обозначения, касающиеся охраны окружающей среды. Символы на изделии либо на упаковке обозначают, что данное изделие не должно утилизироваться в качестве бытовых отходов. Вместо этого должно быть передано в соответствующий пункт для переработки электрического и электронного оборудования.



Обеспечив соответствующую утилизацию данного изделия, вы сможете предотвратить потенциально негативное влияние на окружающую среду и здоровье людей, которое иначе могло бы быть последствием неправильной утилизации данного изделия.

Более подробную информацию о переработке данного изделия получите в Городском управлении, у службы, обеспечивающей переработку бытовых отходов либо в магазине, где Вы приобрели изделие.

Другие символы/наклейки на машине относятся к специальным требованиям сертификации на определенных рынках.

Пояснение к уровням предупреждений

Существует три уровня предупреждений.

ПРЕДУПРЕЖДЕНИЕ!



ПРЕДУПРЕЖДЕНИЕ! Используется, когда несоблюдение инструкций руководства может создать угрозу причинения серьезных травм или смерти оператора или повреждения находящегося рядом имущества.

Обратите внимание!



Обратите внимание! Используется, когда несоблюдение инструкций руководства может создать угрозу причинения травм оператору или повреждения находящегося рядом имущества.

ЗАМЕЧАНИЕ!

ЗАМЕЧАНИЕ! Используется, когда несоблюдение инструкций руководства может создать угрозу повреждения материалов или машины.

СОДЕРЖАНИЕ

Содержание

ПОЯСНЕНИЕ СИМВОЛОВ	
Условные обозначения на машине:	2
Пояснение к уровням предупреждений	2
СОДЕРЖАНИЕ	
Содержание	3
ПРЕЗЕНТАЦИЯ	
Уважаемый покупатель!	4
Свойства	4
ПРЕЗЕНТАЦИЯ	
Что есть что на режущем диске?	5
СРЕДСТВА ЗАЩИТЫ РЕЗЧИКА	
Общие сведения	6
Выключатель	6
Фиксатор выключателя	6
Кожух режущего диска	6
РЕЖУЩИЕ ДИСКИ	
Общие сведения	7
Абразивные диски	8
Алмазные диски	8
Транспортировка и хранение	9
СБОРКА И НАСТРОЙКИ	
Общие сведения	10
Проверка шпинделя и фланцевых шайб	10
Проверка втулки	10
Проверьте направление вращения режущего диска	10
Монтаж режущего диска	10
Кожух режущего диска	11
Насадка для сбора пыли	11
ЭКСПЛУАТАЦИЯ	
Защитное оборудование	12
Общие меры предосторожности	12
Основные принципы работы	15
Транспортировка и хранение	17
ЗАПУСК И ОСТАНОВ	
Перед запуском	18
Запуск	18
Останов	18
ТЕХНИЧЕСКОЕ ОБСЛУЖИВАНИЕ	
Общие сведения	19
График технического обслуживания	19
Чистка	20
Функциональная проверка	20
ТЕХНИЧЕСКИЕ ХАРАКТЕРИСТИКИ	
Режущее оборудование	23
Рекомендуемые размеры кабеля	23
Гарантия ЕС о соответствии	23

ПРЕЗЕНТАЦИЯ

Уважаемый покупатель!

Спасибо за то, что Вы выбрали продукцию Husqvarna!

Надеемся, что Вы останетесь довольны Вашей машиной, и что она будет Вашим спутником на долгое время. Приобретение какого-либо из наших изделий дает право на профессиональную помощь по его ремонту и обслуживанию. Если машина приобретена не в одном из наших специализированных магазинов, узнайте адрес ближайшей сервисной мастерской.

Надеемся, что это руководство по эксплуатации окажется полезным. Проверьте, чтобы оно всегда было поблизости на рабочем месте. Выполняя требования инструкции (пользование, сервис, обслуживание и т.д.), Вы значительно продлите срок службы машины и поднимите ее вторичную стоимость. Когда Вы будете продавать Вашу машину, не забудьте передать инструкцию новому владельцу.

Более 300 лет инновационных разработок

Компания Husqvarna AB была основана в Швеции в 1689 году, когда король Карл XI постановил создать фабрику по изготовлению мушкетов. Уже в то время был заложен фундамент инженерного мастерства, послуживший основой для разработки некоторых из лучших в мире изделий в таких областях, как охотничье оружие, велосипеды, мотоциклы, бытовые приборы, швейные машины и товары для использования вне помещений.

Husqvarna - мировой лидер в области силовых приборов для использования вне помещений - в лесном хозяйстве, организации парков, для ухода за газонами и садами, а также режущего оборудования и алмазных инструментов для строительства и обработки камней.

Ответственность пользователя

Ответственность за наличие у оператора достаточного объема знаний и навыков по технике безопасности при работе с машиной возлагается на владельца машины или работодателя. Руководителям и операторам необходимо прочитать настоящее Руководство оператора и понять его содержание. Они должны ознакомиться с:

- инструкциями по технике безопасности при работе с машиной;
- сферами применения и ограничениями для машины;
- порядком эксплуатации и технического обслуживания машины.

Использование данной машины может регулироваться внутренним законодательством. Перед пуском машины ознакомьтесь с правовыми актами, которые действуют на месте проведения работ.

Право, сохраняющееся за производителем

Вся информация и другие данные в настоящей инструкции действительны на дату, когда настоящая инструкция была сдана в печать.

Husqvarna AB постоянно работает над разработкой своих изделий и поэтому оставляет за собой право на внесение изменений в форму и внешний вид без предварительных предупреждений.

Свойства

Продукцию компании Husqvarna отличают высокие эксплуатационные характеристики, надежность, применение инновационных технологий, современные технические решения и экологичность.

Ниже описаны некоторые уникальные свойства приобретенного вами изделия.

Elgard™

Система Elgard - электронное устройство защиты от перегрузки. Оно позволяет избежать повреждений запасных частей машины и продлить их срок службы. Благодаря Elgard™ становится возможно определение момента достижения машиной предельной нагрузки.

Softstart™

Устройство Softstart™ представляет собой ограничитель тока, обеспечивающий плавный старт.

Насадка для сбора пыли

Насадка для сбора пыли свободно крепится к машине и подключается к пылесосу/пылесборнику для эффективного подавления пыли во время резки без подачи воды.

ПРЕЗЕНТАЦИЯ

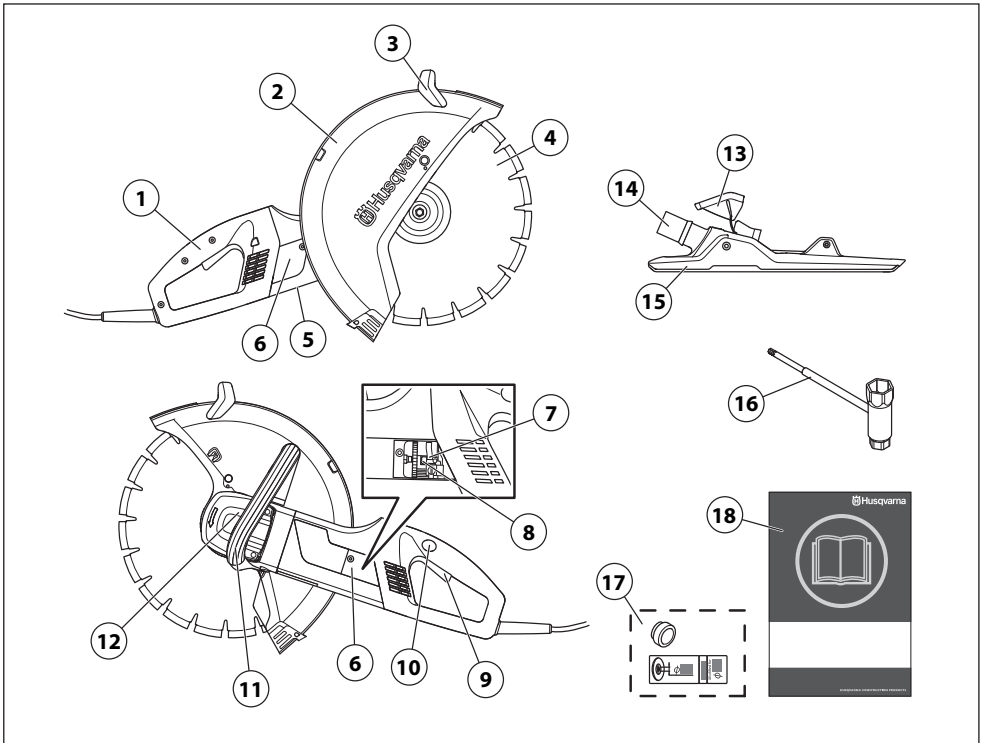

Что есть что на режущем диске?

- | | |
|--------------------------------------|--------------------------------|
| 1 Задняя ручка | 10 Фиксатор выключателя |
| 2 Щит режущего диска 14" | 11 Передняя ручка |
| 3 Ручка регулировки положения кожуха | 12 Замыкание на оси |
| 4 Режущий диск | 13 Стопорная защелка |
| 5 Табличка данных | 14 Подключение к пылесборнику |
| 6 закрытый контрольный проем | 15 Насадка для сбора пыли |
| 7 держатель щетки | 16 Универсальный ключ |
| 8 Угольные щетки | 17 Втулка + бирка |
| 9 Выключатель | 18 Руководство по эксплуатации |

СРЕДСТВА ЗАЩИТЫ РЕЗЧИКА

Общие сведения



ПРЕДУПРЕЖДЕНИЕ! Никогда не пользуйтесь машиной с дефектными элементами защиты. Если в результате этих проверок будут обнаружены неисправности, немедленно вызовите специалиста для ремонта.

В целях предотвращения случайного включения шага, описанные в данной главе, если не указано иное, следует выполнять после выключения двигателя и извлечения кабеля питания из розетки.

В данном разделе рассматриваются различные защитные приспособления машины, их работа, и приведены основные принципы и правила, которые необходимо соблюдать для обеспечения безопасной работы.

Выключатель

Выключатель используется для запуска и для остановки машины.



Проверка выключателя

- Запустите машину, отпустите выключатель и проверьте, чтобы мотор и режущий диск остановились.



- Замена поврежденного выключателя выполняется в авторизованной мастерской.

Фиксатор выключателя

Фиксатор выключателя сконструирован для предупреждения непроизвольного включения выключателя. Когда фиксатор (А) прижат, выключатель (В) высвобождается.

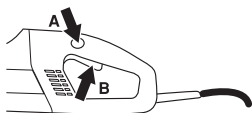

Фиксатор выключателя остается прижатым, пока выключатель находится в нажатом положении. Когда захват ручки освобождается, то и выключатель, и фиксатор выключателя возвращаются в исходное положение. Это происходит под воздействием двух независимых друг от друга систем возвратных пружин. В этом положении машина будет остановлена и выключатель будет замкнут.

Проверка фиксатора выключателя

- Проверьте, чтобы выключатель был зафиксирован, когда фиксатор выключателя будет находиться в своем исходном положении.

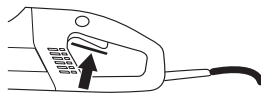

- Прижмите внутрь фиксатор выключателя и проверьте, чтобы он возвращался в свое исходное положение, когда он будет отпущен.

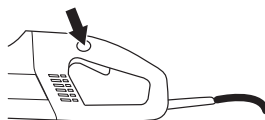

- Проверьте, чтобы выключатель и фиксатор выключателя ходили легко и чтобы их система возвратных пружин функционировала.

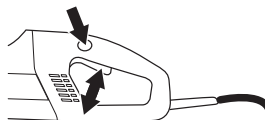

- Запустите машину, отпустите выключатель и проверьте, чтобы мотор и режущий диск останавливались.

Кожух режущего диска

Эта защита смонтирована над режущим диском и сконструирована с целью не допускать выбрасывания частей от диска или от заготовки на пользователя.

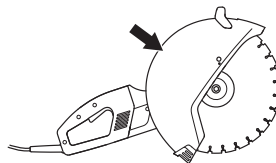

Проверка кожуха режущего диска



ПРЕДУПРЕЖДЕНИЕ! Перед запуском машины всегда проверяйте, чтобы кожух был правильно смонтирован. Проверяйте также, чтобы режущий диск был правильно смонтирован и чтобы на нем не было повреждений. Поврежденный режущий диск может привести к травме людей. См. указания в разделе Сборка.

- Проверьте, чтобы щит был целым и чтобы на нем не было каких-либо трещин или деформаций.

РЕЖУЩИЕ ДИСКИ

Общие сведения



ПРЕДУПРЕЖДЕНИЕ! Режущий диск может поломаться и причинить серьезные для пользователя травмы.

- Режущие диски имеются в двух основных исполнениях; абразивные и алмазные.

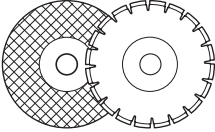

- Режущие диски высокого качества чаще всего наиболее экономичны. Режущие диски более низкого качества часто обладают худшей режущей способностью и срок их службы короче, в результате чего их эксплуатационная стоимость будет по отношению к количеству разрезаемого материала выше.
- Следите за тем, чтобы на машине была использована правильная посадочная втулка. См. указания в разделе Монтаж режущего диска.

Соответствующие режущие диски

Режущие диски	К 3000 без насадки для сбора пыли	К 3000 с насадкой для сбора пыли
Абразивные диски	Да	Нет
Алмазные диски	Да	Да
Сегментированные диски	Нет	Нет

Режущие диски для различных материалов



ПРЕДУПРЕЖДЕНИЕ! Никогда не пользуйтесь режущим диском для материала, для которого он не предназначен.

Резка пластмассового материала алмазным диском может вызвать отдачу, когда материал начнет плавиться по причине высокой температуры, возникающей при резке, и будет налипать на диск. Ни в коем случае не используйте алмазные диски для резки пластиковых материалов!

В процессе резки металла возможно искрообразование, которое может привести к возникновению пожара. Не пользуйтесь машиной при работе в зоне с наличием воспламеняющихся веществ или газов.

В процессе резки металла не допускается применение насадки для сбора пыли.

Следуйте инструкциям, прилагающимся к режущему диску, в которых указываются его сферы применения, а если у вас возникнут сомнения, обратитесь за консультацией к вашему поставщику.

	Бетон	Металл	Пласт масса	Чугун
Абразивные диски*	X	X*	X	X
Алмазные диски	X	X**	----	X**

* Только без насадки для сбора пыли

** Только специальные диски. Только без насадки для сбора пыли

Ручные высокоскоростные станки



ПРЕДУПРЕЖДЕНИЕ! Никогда не пользуйтесь режущим диском с маркировкой для более низких оборотов, чем обороты Вашего резчика. Пользуйтесь только режущими дисками, предназначенными для переносных высокоскоростных резчиков.

- Наши режущие диски изготовлены для переносных высокоскоростных резчиков.

РЕЖУЩИЕ ДИСКИ

- Режущий диск должен быть отмечен маркировкой с тем же или более высоким количеством оборотов, что и на резчике.

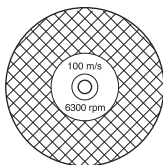

Вибрации в диске

- диск может стать некруглым и вибрировать, если будет прилагаться очень высокое давление подачи.
- Более низкое давление подачи может остановить вибрацию. В ином случае замените диск.

Абразивные диски



ПРЕДУПРЕЖДЕНИЕ! Не используйте воду при выполнении работ с использованием абразивных дисков. При контакте абразивных дисков с водой или влажной средой эффективность работы снижается, что повышает риск их разрушения.

ЗАМЕЧАНИЕ! В процессе резки с помощью абразивных дисков не допускается применение насадки для сбора пыли. Использование абразивных дисков приводит к возникновению ненормального износа насадки для сбора пыли.

- Режущий материал в абразивных дисках состоит из шлифующих зерен, скрепленных вместе органическим скрепляющим средством. В основании "Усиленных режущих дисков" лежит текстильный или волокнистый материал, не допускающий разламывания на максимальных оборотах, если диск даст трещину или будет поврежден.
- Характеристики режущего диска определяются типом и размером шлифующих частиц, а также типом и твердостью скрепляющего средства.
- Следите за тем, чтобы на диске не было трещин и других повреждений.

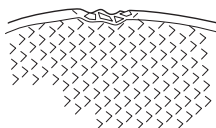

- Проверьте абразивный диск, подвесив его на пальце и слегка ударив по нему ручкой отвертки или другим подобным предметом. Если звук диска не дает полного звучания, значит диск поврежден.



Абразивные диски для различных материалов

Тип диска	Материал
Диск для бетона	Бетон, асфальт, камень, кирпичная стена, чугун, алюминий, медь, латунь, кабели, резина, пластмасса и т.д.
Диск для металла	Сталь, стальные сплавы и другие твердые металлы.

Алмазные диски

Общие сведения



ПРЕДУПРЕЖДЕНИЕ! Резка пластмассового материала алмазным диском может вызвать отдачу, когда материал начнет плавиться по причине высокой температуры, возникающей при резке, и будет налипать на диск. При использовании алмазные диски сильно нагреваются. Перегрев диска является результатом его неправильного использования. Это может привести к деформации и стать причиной материального ущерба и травм.

В процессе резки металла возможно искрообразование, которое может привести к возникновению пожара. Не пользуйтесь машиной при работе в зоне с наличием воспламеняющихся веществ или газов. В процессе резки металла не допускается применение насадки для сбора пыли.

- Алмазные диски состоят из стального основания с сегментами, содержащими промышленный алмаз.

РЕЖУЩИЕ ДИСКИ

- Алмазные режущие диски более экономичны в использовании на одну рабочую операцию, не требуют столь частой замены и сохраняют постоянную глубину пиления.
- При пользовании алмазными режущими дисками, следите за тем, чтобы они вращались в направлении, указанном стрелкой на диске.

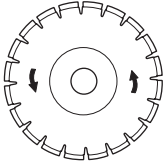

Алмазные лезвия для различных материалов

- Алмазные режущие диски с успехом можно использовать при пилении кирпичной кладки, бетона с арматурой и других скрепленных материалов.
- Алмазные режущие диски имеют несколько степеней твердости.
- Для резки металла рекомендуется использовать специальные лезвия. Обращайтесь за помощью к дилеру при выборе продукции.

Затачивание алмазных дисков

- Всегда пользуйтесь только заточенным режущим алмазным диском.
- Алмазные диски становятся тупыми при использовании неправильного давления подачи или при пилении определенного материала, как например бетона с сильной арматурой. Работа с тупым алмазным режущим диском приводит к чрезмерному нагреванию, что в свою очередь может привести к отделению алмазных сегментов.
- Чтобы заточить алмазный диск, разрежьте мягкий материал, например песчаник или кирпич.

Алмазные режущие диски для сухой резки

- Алмазные лезвия для сухой резки можно использовать как с водяным охлаждением, так и без него.
- При резании без СОЖ доставайте диск из распила каждые 30-60 секунд, чтобы он остыл, вращаясь в воздухе примерно 10 секунд. При использовании без водяного охлаждения лезвие может перегреваться.

Алмазные режущие диски для влажного резания

ЗАМЕЧАНИЕ! Резку с подачей воды следует проводить без применения насадки для сбора пыли. Частицы влажной бетонной смеси значительно снижают всасывающую способность насадки для сбора пыли.

- Алмазные диски для влажного резания требуют водяного охлаждения. При использовании без водяного охлаждения лезвие может перегреваться.
- Водяное охлаждение охлаждает диск и увеличивает срок его службы, а также снижает образование пыли.

Транспортировка и хранение

- Не храните и не транспортируйте резчик со смонтированным на нем режущим диском. Все режущие диски после пользования должны быть сняты с резчика и храниться надлежащим образом.
- Храните режущий диск сухим, чтобы он не был подвержен заморозкам. Будьте особенно осторожны с абразивными дисками. Абразивные диски должны храниться на плоской горизонтальной поверхности. Хранение абразивного диска во влажном состоянии приводит к нарушению баланса, вследствие чего происходят повреждения.
- Проверяйте визуально диски на наличие повреждений при транспортировке или хранении.

СБОРКА И НАСТРОЙКИ

Общие сведения



ПРЕДУПРЕЖДЕНИЕ! Всегда вытягивайте штекер контакта из его разъема перед чисткой, обслуживанием или монтированием.

Режущие диски Husqvarna соответствуют требованиям имеющихся резчиков.

Проверка шпинделя и фланцевых шайб

При замене режущего диска на новый, проверьте фланцевые шайбы и шпиндель.

- Проверяйте, чтобы резьба шпинделя не была повреждена.
- Проверяйте, чтобы контактные поверхности режущего диска и фланцевых шайб были без повреждений, правильного размера и чистые, а также, чтобы они правильно ходили на шпинделе.

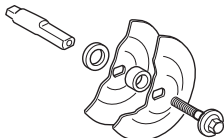

Не пользуйтесь фланцевыми шайбами с перекосом, со сбитыми краями, со следами ударов или грязными. Не пользуйтесь фланцевыми шайбами разных размеров.

Проверка втулки

Втулки применяются для совмещения машины с центральным отверстием режущего диска. В комплект поставки машины входят две втулки разных размеров: 20 мм (25/32 дюйма) и 25,4 мм (1 дюйм).

- Убедитесь в том, что расположение втулки на шпинделе машины совпадает с центральным отверстием режущего диска. Маркировка режущих дисков показывает диаметр центрального отверстия.

Проверьте направление вращения режущего диска

- При пользовании алмазными режущими дисками, следите за тем, чтобы они вращались в направлении, указанном стрелкой на диске. На машине есть стрелка, показывающая направление вращения на оси крепления диска.

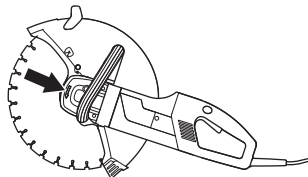

Монтаж режущего диска

- диск накладывается на втулку (С) между внутренней фланцевой шайбой (А) и фланцевой шайбой (В). Фланцевая шайба поворачивается вокруг так, чтобы она подошла на ось.

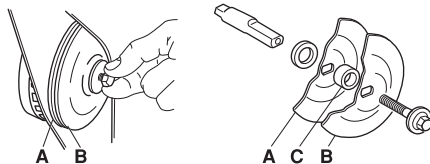

- Режущий диск/ось может быть замкнута когда Вы будете удерживать замыкающую кнопку сзади на машине в нажатом положении. Кнопка с пружиной и она возвращается, когда Вы ее отпускаете.

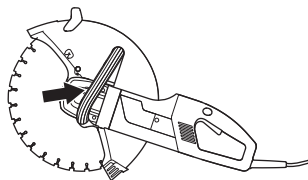

- Винт, которым закреплен режущий диск должен быть затянут с усилием в 15-25 Нм.

СБОРКА И НАСТРОЙКИ

Кожух режущего диска

Кожух режущего диска должен быть установлен таким образом, чтобы его задняя часть прилегала к заготовке. Отбрасываемые частицы и искры от перерезаемого будут тогда собираться кожухом и отводиться в сторону от пользователя.

Щиток диска заблокирован фрикционным стопором.

- Нажмите на концы щитка, расположенные по краям обрабатываемой детали, или настройте положение щитка с помощью регулировочной рукоятки. На резчике всегда должен быть смонтирован кожух.

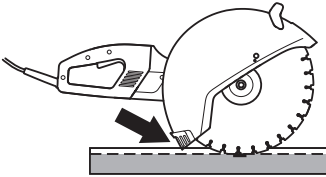

Насадка для сбора пыли

- Вставьте края насадки для сбора пыли в выемки на задней части защитного кожуха режущего диска.

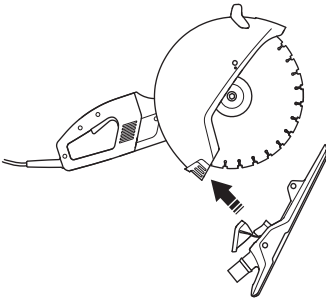

- Убедитесь, что стопорная защелка упирается в выступ на крышке. Откиньте стопорную защелку вверх и прижмите ее к защитному кожуху.

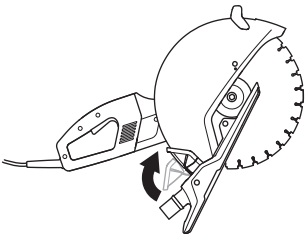

- Подсоедините пылесос к машине.

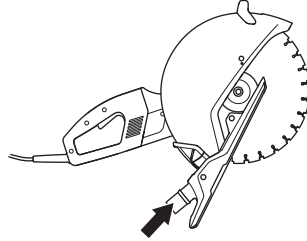

- Рекомендуется применение пылесборника Husqvarna DC 3300, DC 5500 или аналогичного.

Защитное оборудование

Общие сведения

Никогда не пользуйтесь машиной в ситуации, при которой вы не сможете позвать на помощь при несчастном случае.

Средства защиты оператора

Во время работы с машиной вы должны использовать специальные одобренные средства защиты. Средства личной защиты не могут полностью исключить риск получения травмы, но при несчастном случае они снижают тяжесть травмы. Обращайтесь за помощью к дилеру при подборе средств защиты.



ПРЕДУПРЕЖДЕНИЕ! При использовании продукта, который режет, точит, бурит, шлифует или придает материалу необходимую форму, могут образовываться пыль и испарения, содержащие опасные химические вещества. Необходимо определить характер материала, подлежащего обработке, и использовать специальную дыхательную маску.

Продолжительное воздействие шума дает неизлечимое ухудшение слуха. Всегда пользуйтесь, поэтому, специальными наушниками. Всегда следите за предупреждающими сигналами или криком, когда пользуетесь защитными наушниками. Снимайте наушники сразу же после того, как будет остановлен двигатель.

Всегда используйте:

- Специальный защитный шлем
- Защитные наушники
- Проверенные защитные очки. При пользовании маской следует пользоваться также одобренными защитными очками. Под одобренными защитными очками подразумеваются очки, отвечающие нормативам ANSI Z87.1 для США или EN 166 для стран ЕН. Маска должна соответствовать стандарту EN 1731.
- Респиратор
- Прочные перчатки с нескользящим хватом.
- Плотная прилегающая и удобная одежда, не стесняющая свободу движений.
- Сапоги со стальным носком и с нескользящей подошвой.

Прочее защитное оборудование



Обратите внимание! При работе с машиной могут возникать искры, способные стать причиной пожара. Всегда держите под рукой средства для тушения пожара.

- Огнетушитель
- Средства оказания первой медицинской помощи.

Общие меры предосторожности



ПРЕДУПРЕЖДЕНИЕ! Внимательно прочитайте все правила и информацию о мерах предосторожности. Несоблюдение указанных в них требований может привести к поражению электрическим током, возникновению пожара и (или) получению серьезных травм.

Сохраните под рукой все правила и описания мер предосторожности для последующего использования.

Под словом «электроинструмент» в данном документе понимается электрический инструмент, работающий от сети (проводной) либо от батареи (беспроводной).

Безопасность рабочего места

- Рабочее место должно содержаться в чистоте и быть хорошо освещено. В темных или захламленных помещениях более высока вероятность несчастных случаев.
- Не пользуйтесь электроинструментами во взрывоопасной атмосфере, например в присутствии легковоспламеняющихся жидкостей, газов или пыли. В электроинструментах создаются искры, которые могут воспламенить пыль или пары жидкостей.
- Не позволяйте детям и посторонним наблюдателям приближаться к вам во время использования электроинструмента. Это может отвлечь ваше внимание и привести к потере контроля.
- Не пользуйтесь в неблагоприятных погодных условиях. Например в сильный туман, дождь, сильный ветер, при большом холоде и т.д. Работа при плохой погоде утомительная и может привести к возникновению опасных ситуаций, например, скользких поверхностей.

ЭКСПЛУАТАЦИЯ

- Убедитесь в том, что отрезаемый материал не упадет и не вызовет повреждений, когда Вы работаете с машиной. Будьте особенно осторожны при работе на склоне.



ПРЕДУПРЕЖДЕНИЕ! Безопасное расстояние до резчика должно быть 15 метров. На Вас лежит ответственность за то, чтобы в зоне работы не было животных и наблюдателей. Не начинайте резку, пока зона работы не будет свободной и пока Вы не будете устойчиво стоять.

Техника электробезопасности

- Штепсельная вилка электроинструмента должна соответствовать электрической розетке. Ни в коем случае не пытайтесь самостоятельно исправить вилку. Не пользуйтесь никакими штепсельными переходниками при работе с заземленными электроинструментами. Использование оригинальной штепсельной вилки и соответствующей ей розетки значительно снижает риск поражения электрическим током.
- Избегайте контакта любых частей тела с заземленными поверхностями, такими как трубы, батареи отопления, кухонные плиты и холодильники. Заземление тела увеличивает риск поражения электрическим током.
- Не работайте с электроинструментом под дождем. Попадание воды внутрь электроинструмента увеличивает риск поражения электротоком.
- Используйте шнур электроинструмента только по прямому назначению. Никогда не носите и не тяните электроинструмент за шнур и не дергайте за него, чтобы выключить инструмент из розетки. Держите шнур вдали от источников тепла, маслянистых веществ, а также острых и движущихся предметов. Эксплуатация поврежденного или запутанного шнура увеличивает риск поражения электротоком.
- При работе с электроинструментом вне помещения используйте специальный удлинительный шнур для наружных работ. Это позволит снизить риск поражения током.
- Проверяйте, чтобы кабель и кабель удлинитель были целы и в хорошем состоянии. Не пользуйтесь машиной с поврежденным шнуром, а сдайте ее в авторизованную мастерскую на ремонт.

- Не используйте свернутый удлинительный шнур во избежание его перегрева.
- Применяйте только сертифицированные кабели-удлинители достаточной длины. Для получения более подробной информации см. главу «Рекомендуемые размеры кабеля» в разделе «Технические данные». При использовании кабеля меньше стандартного размера возникает риск перегрева и снижения мощности машины.
- Машина должна подключаться к заземленной розетке. Проверьте, чтобы напряжение в сети совпадало с напряжением, указанным на табличке на машине.
- Следите за тем, чтобы, когда Вы начинаете пользоваться машиной, шнур был сзади Вас, чтобы он не был поврежден.



ПРЕДУПРЕЖДЕНИЕ! Не мойте машину водой, т.к. она может попасть в двигатель или электрические части и привести к повреждению машины или вызвать короткое замыкание.

Личная безопасность

- При работе с электроинструментом будьте бдительны, следите за своими действиями и руководствуйтесь здравым смыслом. Не используйте электроинструмент, если вы устали или находитесь под воздействием наркотических средств, алкоголя или лекарств. Малейшая невнимательность может обернуться серьезными физическими травмами.
- Пользуйтесь средствами индивидуальной защиты. Всегда надевайте средства защиты глаз. Специальные средства защиты, такие как респиратор, нескользящая защитная обувь, каска и защитные наушники, существенно снижают риск получения травм.
- Примите меры по предотвращению случайного включения электроинструмента. Прежде чем подключать инструмент к источнику питания и (или) батарейному блоку, брать его в руки или переносить, убедитесь, что выключатель питания находится в положении OFF (ВЫКЛ). Не переносите электроинструменты, держа палец на выключателе питания, а также включенные электроинструменты - это может привести к несчастному случаю.
- Уберите все гаечные и регулировочные ключи, прежде чем включать питание. Ключ, оставленный на движущейся части электроинструмента, может стать причиной несчастного случая.

ЭКСПЛУАТАЦИЯ

- Не прикладывайте слишком больших усилий. Всегда соблюдайте правильную дистанцию и балансировку. Это обеспечит вам наилучший контроль электроинструмента в непредвиденных ситуациях.
- Одевайтесь соответственно. Не надевайте очень просторную одежду или ювелирные украшения. Не допускайте попадания волос, одежды и перчаток в движущиеся части инструмента. Слишком просторная одежда, ювелирные украшения и длинные волосы могут застрять в движущихся частях.
- Если электроинструмент оборудован дополнительными устройствами для сбора и удаления пыли, убедитесь, что они подключены и правильно используются. Эти устройства способствуют снижению опасностей, связанных с наличием пыли.
- Сохраняйте дистанцию от дисков при работающем двигателе.

Использование и уход за электроинструментом

- Не перегружайте электроинструмент. Убедитесь, что он предназначен для выполнения конкретной задачи. Правильно выбранный электроинструмент сделает свою работу лучше и безопаснее, если использовать технические характеристики, на которые он рассчитан.
- Не пользуйтесь электроинструментом, если его выключатель питания не работает. Такой инструмент представляет опасность и подлежит обязательному ремонту.
- Прежде чем производить какую-либо настройку электроинструмента, заменять его части или убирать на хранение, отключите его от источника питания и (или) батарейного блока. Эти меры предосторожности позволяют исключить возможность случайного включения электроинструмента.
- Храните неиспользуемые электроинструменты в недоступном для детей месте и не позволяйте работать с инструментом лицам, не ознакомленным с ним и с данными правилами техники безопасности. Электроинструменты в руках неопытных пользователей являются источником опасности.
- Держите электроинструменты в исправном состоянии. Регулярно проверяйте, не застревают ли движущиеся части и не смещаются ли они со своего нормального положения; все ли части исправны, а также другие условия, влияющие на работу электроинструмента. В случае обнаружения какой-либо неисправности устраните ее перед использованием инструмента. Многие

несчастные случаи возникают из-за недостаточно тщательного ухода за электроинструментами.

- Держите режущие инструменты острыми и чистыми. Исправные режущие инструменты острыми режущими краями меньше подвержены поломкам и более просты в управлении.
- Используйте электроинструменты, запчасти, наконечники и т.п. в соответствии с данными правилами, принимая во внимание условия работы и специфику выполняемой задачи. Использование электроинструментов для выполнения операций, на которые они не рассчитаны, может привести к возникновению опасных ситуаций.
- Никогда не работайте машиной, которая была модифицирована по сравнению с первоначальным вариантом.
- Убедитесь, что в зоне резки и в обрабатываемом материале нет никаких труб или электрических кабелей.
- Всегда проверяйте и отмечайте маршруты прокладки газовых труб. Работа с инструментом вблизи газовых труб представляет большую опасность. При работе в местах с потенциальной возможностью воспламенения убедитесь, что инструмент не искрит. Не теряйте бдительности. Небрежность может привести к серьезным травмам или даже смерти.
- Щит режущего оборудования всегда должен быть смонтирован на станке когда он работает.

Обслуживание

- Ремонт электроинструментов должен производиться квалифицированным специалистом и только с использованием оригинальных запасных частей. Это гарантирует сохранность электроинструмента.

Всегда руководствуйтесь здравым смыслом

Невозможно предвидеть все ситуации, которые могут возникнуть перед Вами. Необходимо соблюдать осторожность и руководствоваться здравым смыслом. Если вы в какой-либо ситуации почувствуете себя неуверенно, обратитесь за советом к специалисту. Спросите вашего дилера, спросите совета в специализированной мастерской или у опытного пользователя. Избегайте использования, для которого вы не считаете себя достаточно подготовленными!

Основные принципы работы



ПРЕДУПРЕЖДЕНИЕ! Не наклоняйте резчик в сторону, это может привести к застреванию диска или к его поломке, что в свою очередь может привести к травме людей.

Всячески избегайте резки только боковой стороной диска, в таком случае он почти точно будет поврежден, сломан и может привести к большим повреждениям. Пользуйтесь только режущей частью.

Резка пластмассового материала алмазным диском может вызвать отдачу, когда материал начнет плавиться по причине высокой температуры, возникающей при резке, и будет налипать на диск. Ни в коем случае не используйте алмазные диски для резки пластиковых материалов!

В процессе резки металла возможно искрообразование, которое может привести к возникновению пожара. Не пользуйтесь машиной при работе в зоне с наличием воспламеняющихся веществ или газов.

В процессе резки металла не допускается применение насадки для сбора пыли.

- Машина предназначена для резки с помощью абразивных или алмазных дисков, рассчитанных на использование со скоростными ручными машинами. Машину не следует использовать с дисками любых других типов и для резки любого другого типа.
- Проверяйте также, чтобы режущий диск был правильно смонтирован и чтобы на нем не было повреждений. См. указания в разделах "Режущие диски" и "Сборка и настройка".
- Убедитесь, что в рассматриваемом случае во время работы применяется подходящий режущий диск. См. указания в разделе "Режущие диски".
- Запрещается резать материалы, содержащие асбест.
- Находитесь на расстоянии от резчика, когда двигатель работает.
- Не оставляйте машину с работающим двигателем без присмотра.

- Не передвигайте машину, если резчик вращается.
- Кожух режущего диска должен быть установлен таким образом, чтобы его задняя часть прилегла к заготовке. Отбрасываемые частицы и искры от перерезаемого будут тогда собираться кожухом и отводиться в сторону от пользователя. Кожухи диска во время работы машины должны быть установлены.

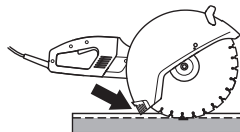

- Никогда не выполняйте резку в зоне отдачи диска. См. указания в разделе "Отдача".
- Сохраняйте хорошее равновесие и надежную опору ног.
- Никогда не пилите выше высоты плеч.
- Не выполняйте пропиливание, стоя на лестнице. При работе на высоте используйте платформу или леса.
- Держите резчик крепко двумя руками. Держите его так, чтобы пальцы крепко охватывали ручку.

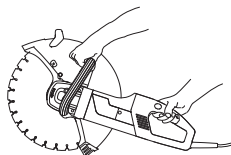

- Вы должны стоять на удобном расстоянии от заготовки.
- Проверяйте, чтобы диск не оказался в контакте с каким-либо предметом, когда Вы будете включать машину.
- На высокой скорости вращения (на полной скорости) резку при помощи режущих дисков следует осуществлять с особой осторожностью. Поддерживайте максимальную скорость вращения до завершения процесса резки.
- Машина должна работать без давления или усилия, направленного на диск.

ЭКСПЛУАТАЦИЯ

- Водите резчик на одной линии с режущим диском. Боковое давление может испортить режущий диск, что очень опасно.

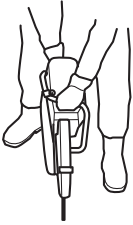

- Переводите диск медленно вперед и назад, чтобы контактная поверхность между диском и материалом, который Вы режете, была небольшой. Это позволит сохранять температуру диска низкой и делать резку эффективной.

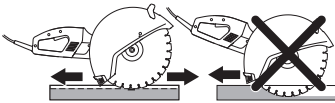

Сбор пыли

Насадка для сбора пыли свободно крепится к машине и подключается к пылесосу/пылесборнику для эффективного подавления пыли во время резки без подачи воды.

Количество пыли, возникшее во время резки, зависит от разрезаемого материала. При резке мягких материалов возникает большее количество пыли. Настройте скорость резки для того, чтобы собрать всю полученную пыль с помощью насадки для сбора пыли.

Мягкий запуск и защита от чрезмерной нагрузки

Станок оснащен системой мягкого запуска с электронным управлением и системой предохранения от перегрузки.

Если станок будет нагружен выше определенного уровня, то двигатель начинает пульсировать. Если нагрузка будет снижена, двигатель опять начинает работать в нормальном режиме и Вы можете продолжать резку.

Если Вы будете продолжать работать при пульсирующем двигателе, то электронное устройство отключит подачу питания на определенное время. Чем больше нагрузка, тем быстрее происходит отключение.

При застревании режущего диска, электронное оборудование немедленно отключает подачу питания.

Отдача



ПРЕДУПРЕЖДЕНИЕ! Отдача происходит внезапно и может быть очень сильной. Резчик может отброситься вверх и назад к оператору вращательным движением, что может стать причиной серьезных и даже смертельных травм. Крайне важно понимать причины отдачи и то, как можно ее избежать при работе с машиной.

Отдача - это внезапное движение вверх, которое может произойти, когда диск оказывается зажатым или остановлен в зоне отдачи. В большинстве случаев отдача невелика и не представляет большой опасности. Тем не менее, отдача может быть и очень сильной и отбросить резчик вверх и назад к пользователю вращательным движением, что может стать причиной серьезных и даже смертельных травм.

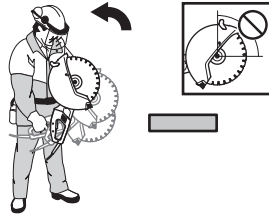

Сила реакции

Сила реакции всегда присутствует во время резки. Эта сила действует на резчик в направлении, противоположном направлению вращения диска. Большую часть времени эта сила невелика.

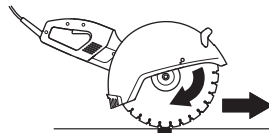

Но если диск окажется зажатым или застрянет, сила реакции будет настолько велика, что Вы можете не удержать резчик.

ЭКСПЛУАТАЦИЯ

Зона отдачи

Никогда не выполняйте резку в зоне отдачи диска. Если диск зажат или застрял в зоне отдачи, сила реакции будет толкать устройство вверх и назад к оператору вращательным движением, что может вызвать опасную или даже смертельную травму.

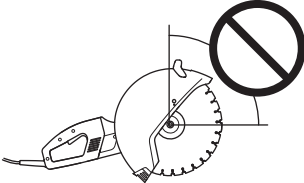

Восходящая отдача

Если для резки используется зона отдачи, сила реакции заставляет диск подниматься вверх в разрезе. Старайтесь не работать в зоне отдачи. Используйте нижний квадрант диска, чтобы избежать восходящей отдачи.

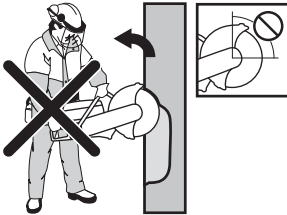

Отдача зажимания

Зажимание происходит, когда разрез соединяется и зажимает диск. Но если диск окажется зажат или застрянет, сила реакции будет настолько велика, что вы можете не удержать резчик.



Если диск зажат или застрял в зоне отдачи, сила реакции будет толкать устройство вверх и назад к оператору вращательным движением, что может вызвать опасную или даже смертельную травму.

Резка труб и зажимание

Будьте особенно осторожны при резке труб. Если для трубы не создана хорошая опора, и разрез остается открытым в течение всей резки, диск может быть зажат в зоне отдачи, что приведет к сильной отдаче.

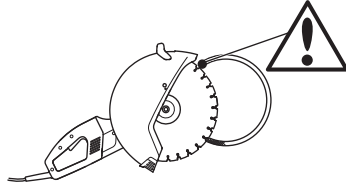

Как избежать отдачи

Избежать отдачи просто.

Разрезаемая деталь должна всегда поддерживаться таким образом, чтобы разрез оставался открытым во время резки. При открытом разрезе отдача не происходит. Если разрез соединяется и зажимает диск, всегда возникает вероятность отдачи.

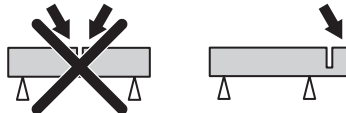

Будьте осторожны при вводе диска в уже имеющийся разрез.

Будьте внимательны если заготовка несколько передвинулась или произошло что-либо другое, что заставило бы разрез соединиться и зажать диск.

Транспортировка и хранение

- Надежно закрепляйте оборудование во время транспортировки во избежание повреждения и несчастных случаев.
- Рекомендации по транспортировке и хранению режущих дисков приведены в разделе "Режущие диски".
- Рекомендации по транспортировке и хранению топлива приведены в разделе "Обращение с топливом".
- Храните оборудование в закрываемом на замок помещении, не доступном для детей и посторонних.

ЗАПУСК И ОСТАНОВ

Перед запуском



ПРЕДУПРЕЖДЕНИЕ! Прежде чем приступить к работе с машиной внимательно прочитайте инструкцию и убедитесь, что Вам все понятно.

Пользуйтесь оборудованием для защиты людей. См. раздел Защитное оборудование.

Следите за тем, чтобы в зоне работы не было посторонних, в ином случае возникает риск серьезных травм.

Проверяйте, чтобы напряжение в сети совпадало с напряжением, указанным на табличке на машине.

- Выполняйте ежедневное обслуживание. См. указания в разделе "Техническое обслуживание".

Запуск

- Ухватите переднюю ручку левой рукой.
- Ухватите правой рукой заднюю ручку.

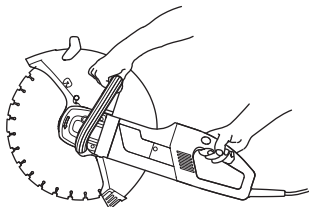

- Прижмите фиксатор выключателя большим пальцем правой руки и нажмите внутрь выключатель.

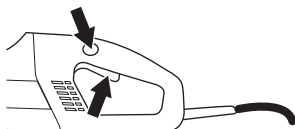

- Дайте машине поработать без нагрузки и безопасно как минимум 30 секунд.

Останов



ПРЕДУПРЕЖДЕНИЕ! Режущий диск продолжает вращаться еще около минуты после остановки двигателя. (Режущий диск продолжает движение по инерции.) Следите, чтобы режущий диск мог свободно вращаться до полной остановки. Небрежность может привести к серьезным травмам.

для остановки двигателя, отпустите выключатель.

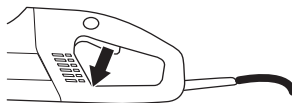

ТЕХНИЧЕСКОЕ ОБСЛУЖИВАНИЕ

Общие сведения



ПРЕДУПРЕЖДЕНИЕ! Пользователь может выполнять только такие работы по обслуживанию и сервису, которые описаны в данном руководстве. Обслуживание большего охвата должно выполняться авторизованной сервисной мастерской.

Проверка и/или обслуживание должны выполняться при выключенном двигателе, штепсель при этом должен быть вынут из разъема.

Пользуйтесь оборудованием для защиты людей. См. раздел Защитное оборудование.

Срок службы машины может быть укорочен и риск аварии увеличен, если обслуживание машины не выполняется правильным образом и если сервис и/или ремонт не были выполнены профессионально. Если вам требуется дополнительная информация, обратитесь в ближайшую мастерскую по обслуживанию.

- Ваш дилер Husqvarna должен регулярно проверять устройство и выполнять необходимую регулировку и ремонт.

График технического обслуживания

В графике обслуживания указано, какие части машины требуют технического обслуживания, и с какими интервалами оно должно производиться. Эти интервалы рассчитаны исходя из ежедневного использования машины, и могут меняться в зависимости от частоты использования.

* См. указания в разделе "Защитное оборудование машины".

** См. указания в разделе "Режущие диски" и "Сборка и настройка".

	Ежедневное обслуживание	Еженедельное обслуживание/ каждые 40 часов	Раз в 4 месяца
Чистка	Внешняя очистка		
	Охлаждающий воздухозаборник		
	Насадка для сбора пыли		
Функциональная проверка	Общая проверка	Угольные щетки	
	Выключатель*		
	Фиксатор выключателя*		
	Щит режущего диска*		
	Режущий диск**		
Смена			Смазка для угловой зубчатой передачи

Чистка

Внешняя очистка



ПРЕДУПРЕЖДЕНИЕ! Машина не оборудована прерывателем тока при электрическом замыкании на землю. Не мойте машину водой, т.к. она может попасть в двигатель или электрические части и привести к повреждению машины или вызвать короткое замыкание.

Охлаждающий воздухозаборник

Машина оснащена мощным вентилятором для охлаждения двигателя. Охлаждающий воздух всасывается через решетку около задней ручки машины, проходит мимо статора и ротора и выходит через переднюю часть корпуса двигателя.

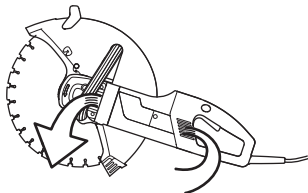

- Чтобы машина всегда получала надлежащее охлаждение, воздухозаборники холодного воздуха должны содержаться в чистоте и не должны быть ничем закрыты. Регулярно продувайте машину сжатым воздухом.

Насадка для сбора пыли

- Удаляйте пыль, накопившуюся в насадке для сбора пыли.



Функциональная проверка

Общая проверка



ПРЕДУПРЕЖДЕНИЕ! Никогда не используйте поврежденные кабели. Они могут причинить серьезные, даже смертельные ранения.

- Проверяйте, чтобы кабель и кабель удлинитель были целы и в хорошем состоянии. Не пользуйтесь машиной с поврежденным шнуром, а сдайте ее в авторизованную мастерскую на ремонт.
- Проверьте затяжку гаек и болтов и подтяните в случае необходимости.

Угольные щетки

Если угольные щетки изношены, с трещинами или деформированы другим путем, то их следует заменить на новые. При замене угольных щеток, производите замену всех угольных щеток.

- Снимите оба контрольных люка, открутив для этого оба винта.

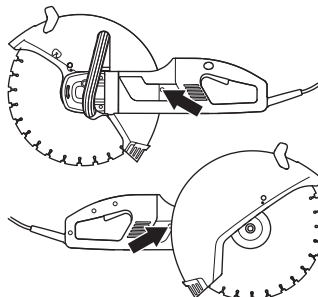

- Открутите кабель, которым закреплена угольная щетка, затем поднимите пружину, чтобы потом достать угольную щетку из держателя щетки.

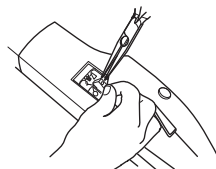

- Очистите держатели щеток сухой кисточкой.
- Осторожно сдуйте пыль.
- Смонтируйте новые угольные щетки и одновременно проверьте, чтобы они легко скользили в держателях щеток.
- Опустите пружины и привинтите кабель.
- Новые угольные щетки должны поработать примерно 40 минут на холостых оборотах.

ТЕХНИЧЕСКОЕ ОБСЛУЖИВАНИЕ

Смазка для угловой зубчатой передачи

Обратите внимание на то, что передача не должна заполняться смазкой полностью. Солидол расширяется при нагревании в результате работы двигателя. Если коробка передач будет полностью заполнена солидолом, появится риск повреждения прокладок и утечки смазки.

В коробку передач вмещается 90 г густой смазки. Пользуйтесь густой смазкой высокого качества для шестерней передачи.

для замены густой смазки в коробке передач необходимо демонтировать следующие детали:

- Фланцевые вставки, которыми крепится режущий диск

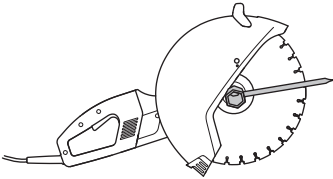

- Кольцевой уплотнитель
- Опорный фланец защиты от разрыва

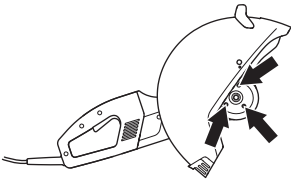

- Кожух режущего диска
- Поднимите затем щит вместе с узлом ведомого колеса из корпуса передачи.

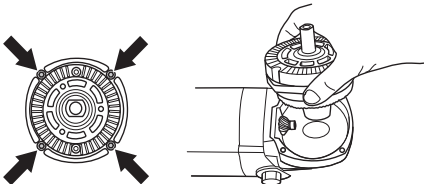

- Протрите густую смазку и заполните новой смазкой высокого качества для шестерней

передач. В коробку передач вмещается 90 г густой смазки.

ЗАМЕЧАНИЕ! Будьте осторожны при демонтаже, чтобы не повредить прокладок. Они используются для уплотнения и выполняют роль дистанционных вставок для уплотнения настройки передач.

ТЕХНИЧЕСКИЕ ХАРАКТЕРИСТИКИ

К 3000 Vac

Двигатель	
Класс защиты	I
Прерыватель тока при утечке тока на корпус	Нет

Номинальное напряжение, В	
Europe	230
Great Britain	110
USA / Canada / Japan	100-120
Австралия	230

Номинальная мощность, Вт	
Europe	2700/12 A
Great Britain	2200/20 A
USA / Canada / Japan	15 A, 50-60 Hz
Австралия	2300/10 A

Вес	
Машина с кабелем, без лезвия и насадки для сбора пыли, кг/фунт	7,4
Насадка для сбора пыли, кг/фунт	1

Водяное охлаждение	
Водяное охлаждение лезвия	Нет

Эмиссия шума (См. Примечание 1)	
Уровень шума, измеренный дБ(А)	104
Уровень шума, гарантированный дБ(А)	105

Уровни шума (См. Примечание 2)	
Уровень воздействия шума на уши оператора, дБ(А)	95

Уровни вибрации (См. Примечание 3)	
На передней ручке, м/сек ²	3,5
На задней ручке, м/сек ²	3,5

Примечание 1: Шумовая эмиссия в окружающую среду измеряется как мощность звука (L_{WA}) согласно EN 60745-2-3.

Примечание 2: Уровень шумового давления в соответствии с EN 60745-2-3. Указанные данные об уровне шумового давления имеют типичный статистический разброс (стандартное отклонение) в 1 дБ (А).

Примечание 3: Уровень вибрации в соответствии с EN 60745-2-3. Указанные данные об уровне вибрации имеют типичный статистический разброс (стандартное отклонение) 1 м/с².

ТЕХНИЧЕСКИЕ ХАРАКТЕРИСТИКИ

Режущее оборудование

Режущий диск, мм/дюйм	350/14
Макс. периферийная скорость, м/сек	100
Макс. скорость лобзика, об./мин.	4500
Макс. глубина резания, мм/дюйм	125 (4 59/64)
Макс. глубина резания с насадкой для сбора пыли, мм/дюйм	119 (4 11/16)

Рекомендуемые размеры кабеля

Зона прокладки кабеля	1,5 mm ²	2,5 mm ²
Входное напряжение 100-120 В	20 м	40 м
Входное напряжение 220-240 В	30 м	50 м

Гарантия ЕС о соответствии

(Только для Европы)

Husqvarna AB, SE-433 81 Gårdeborg, Швеция, тел.: +46-31-949000, настоящим заверяет, что торцовочная машина Husqvarna K 3000 Vac Начиная с 2010 года выпуска с серийным номером и выше (год выпуска и следующий за ним серийный номер указаны прямым текстом на табличке с обозначением типа) соответствуют предписаниям ДИРЕКТИВЫ СОВЕТА:

- от 17 мая 2006 года, "относится к механическому оборудованию" 2006/42/ЕС
- от 15 декабря 2004 года "об электромагнитной совместимости" 2004/108/ЕЕС.
- от 12 декабря 2006 г., «О электрическом оборудовании» 2006/95/ЕС.

Были использованы следующие стандарты: EN ISO 12100:2003, EN 55014-1:2006, EN 55014-2/A1:2001, EN 61000-3-2:2006, EN 61000-3-3/A1/A2:2005, EN 60745-1:2009, IEC 60745-2-22:2009.

Gothenburg, 29 декабря 2010 г.

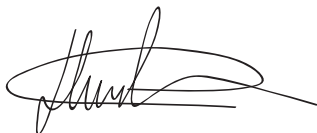

Henric Andersson

Вице-президент, руководитель отдела ручных резаков и строительной техники.

Husqvarna AB

(Уполномоченный представитель Husqvarna AB и ответственный за техническую документацию.)

1154167-56

Оригинальные инструкции



2011-01-16