

EAC

Руководство по эксплуатации

РЕЗАК **K970 II Ring**
K970 III Ring

Перед началом работы с инструментом внимательно прочитайте руководство по эксплуатации и убедитесь, что понимаете приведенные здесь инструкции.

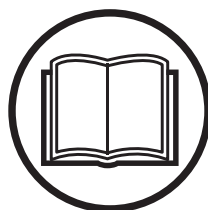

Russian

УСЛОВНЫЕ ОБОЗНАЧЕНИЯ

Версия руководства

Данное руководство представляет собой международную версию, используемую во всех англоязычных странах за пределами Северной Америки. Если вы работаете в Северной Америке, используйте версию для США.

Условные обозначения на инструменте

ПРЕДУПРЕЖДЕНИЕ! При неправильном или небрежном использовании машина может быть опасным инструментом, который может причинить серьезные повреждения или травму со смертельным исходом для пользователя или для других.

Перед началом работы с инструментом внимательно прочитайте руководство по эксплуатации и убедитесь, что понимаете приведенные здесь инструкции.

Пользуйтесь средствами индивидуальной защиты. См. инструкции в разделе 'Средства индивидуальной защиты'.

Данное изделие отвечает требованиям соответствующих директив ЕС.

ПРЕДУПРЕЖДЕНИЕ! При резке образуется пыль, вдыхание которой может привести к травмам. Используйте рекомендованный респиратор. Избегайте вдыхания выхлопных газов. Всегда обеспечивайте надлежащую вентиляцию.

ПРЕДУПРЕЖДЕНИЕ! Отдача может быть внезапной, резкой и сильной, что может привести к опасным для жизни травмам. Прежде чем приступить к работе, внимательно прочитайте инструкции.

ПРЕДУПРЕЖДЕНИЕ! Искры от режущего диска могут стать причиной воспламенения горючего материала, например, бензина (топлива), дерева, одежды, сухой травы и т.д.

Убедитесь в отсутствии трещин или других повреждений на дисках.

Не используйте полотна для дисковой пилы



Воздушная заслонка.



Подсос топлива

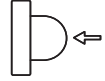

Разгрузочный клапан



Рукоятка стартера

Дозаправка, бензиново-масляная смесь



Наклейка с инструкциями по запуску См. инструкции в разделе 'Запуск и остановка'.



Эмиссия шума в окружающую среду согласно Директиве Европейского Сообщества. Эмиссия машины приведена в главе 'Технические характеристики' и на табличке.



Другие символы/наклейки на машине относятся к специальным требованиям сертификации на определенных рынках.



ПРЕДУПРЕЖДЕНИЕ! В случае вмешательства в работу двигателя данное изделие перестанет соответствовать нормативам ЕС.

Пояснение к уровням предупреждений

Существует три уровня предупреждений.

ПРЕДУПРЕЖДЕНИЕ!



ПРЕДУПРЕЖДЕНИЕ! Указывает на опасность, которая может привести к смерти или тяжелой травме, если она не будет предотвращена.

ВНИМАНИЕ!



ВНИМАНИЕ! Указывает на опасность, которая может привести к умеренной или легкой травме, если она не будет предотвращена.

ПРИМЕЧАНИЕ!

ПРИМЕЧАНИЕ! Используется для описания работы, не связанной с травмами.

СОДЕРЖАНИЕ

Содержание

УСЛОВНЫЕ ОБОЗНАЧЕНИЯ			
Версия руководства	2		
Условные обозначения на инструменте ...	2		
Пояснение к уровням предупреждений	2		
СОДЕРЖАНИЕ			
Содержание	3		
ОПИСАНИЕ			
Уважаемый покупатель!	4		
Конструкция и функции	4		
СПИСОК КОМПОНЕНТОВ			
Список компонентов резака	6		
СРЕДСТВА ЗАЩИТЫ МАШИНЫ			
Общие сведения	7		
РЕЖУЩИЕ ДИСКИ			
Общие сведения	10		
Водяное охлаждение	10		
Алмазные диски для различных материалов	10		
Заточка алмазных дисков	10		
Вибрации алмазных дисков	10		
Рычаг включения привода	11		
Транспортировка и хранение	11		
СБОРКА И НАСТРОЙКИ			
Установка режущего инструмента	12		
Водяной шланг	14		
ОБРАЩЕНИЕ С ТОПЛИВОМ			
Общие сведения	15		
Топливо	15		
Заправка топливом	16		
Транспортировка и хранение	16		
ЭКСПЛУАТАЦИЯ			
Защитное снаряжение	17		
Общие меры безопасности	17		
Транспортировка и хранение	23		
ЗАПУСК И ОСТАНОВКА			
Перед запуском	24		
Запуск	24		
Остановка	26		
ТЕХНИЧЕСКОЕ ОБСЛУЖИВАНИЕ			
Общие сведения	27		
График технического обслуживания	27		
Очистка	28		
Проверка работоспособности	28		
Наращивание лезвия	34		
ПОИСК И УСТРАНЕНИЕ НЕИСПРАВНОСТЕЙ			
Схема действий по поиску и устранению неисправностей	35		
		Схема действий по поиску и устранению неисправностей	36
		ТЕХНИЧЕСКИЕ ДАННЫЕ	
		Технические данные	37
		Режущий инструмент	38
		Декларация соответствия ЕС	38

Уважаемый покупатель!

Благодарим вас за выбор продукции компании Husqvarna!

Надеемся, что вы останетесь довольны этим изделием, и оно прослужит вам долго. Приобретение какого-либо из наших изделий дает вам право на профессиональную помощь по его ремонту и обслуживанию. Если инструмент был приобретен не у нашего авторизованного дилера, узнайте адрес ближайшей сервисной мастерской.

Настоящее руководство по эксплуатации является ценным документом. Следите за тем, чтобы оно всегда было поблизости на рабочем месте. Выполняя требования инструкций (по эксплуатации, ремонту, техническому обслуживанию и т.д.), вы значительно продлите срок службы инструмента и увеличите его вторичную стоимость. В случае продажи инструмента убедитесь, что руководство по эксплуатации передано новому владельцу.

Более 300 лет инновационных разработок

Шведская компания Husqvarna AB ведет свою историю с 1689 года, когда король Швеции Карл XI постановил открыть фабрику по изготовлению мушкетов. Уже тогда был заложен фундамент инженерного мастерства, послуживший основой для разработки целого ряда ведущих в мире изделий в таких отраслях, как охотничье оружие, велосипеды, мотоциклы, бытовые приборы, швейные машины и инструменты для работы вне помещений.

Husqvarna — это мировой лидер по производству электроинструментов для работы вне помещений: в лесном хозяйстве, при разбивке парков, для ухода за газонами и садами, а также режущего оборудования и алмазных инструментов для строительства и обработки камня.

Ответственность владельца

Ответственность за наличие у оператора достаточного объема знаний и навыков по технике безопасности при работе с инструментом возлагается на владельца/работодателя. Руководители и операторы обязаны прочитать настоящее руководство по эксплуатации и понять его содержание до начала работы. Они должны ознакомиться со следующей информацией:

- Инструкции по технике безопасности при работе с инструментом.
- Сферы применения и ограничения для инструмента.

- Порядок эксплуатации и технического обслуживания инструмента.

Эксплуатация данного инструмента может регулироваться законодательством вашей страны. Перед началом работы с инструментом ознакомьтесь с законодательными требованиями, которые действуют на месте проведения работ.

Сохранение за собой прав производителем

После публикации данного руководства компания Husqvarna может выпустить дополнительную информацию по технике безопасности при работе с данным изделием. Владелец обязан соблюдать последние доступные инструкции по технике безопасности при работе с инструментом.

Компания Husqvarna AB постоянно работает над дальнейшим совершенствованием своей продукции и поэтому оставляет за собой право на внесение изменений в конструкцию и внешний вид своих изделий без предварительного уведомления.

Для получения информации и помощи свяжитесь с нами через наш веб-сайт: www.husqvarna.com

Конструкция и функции

Данный кольцевой резчик представляет собой ручной резчик, предназначенный для резки твердых материалов (например, бетонной кладки и камня); устройство не следует использовать в целях, отличных от описанных в данном руководстве. Для безопасной эксплуатации данного изделия оператор должен внимательно прочитать настоящее руководство по эксплуатации. Для получения дополнительных сведений обратитесь к своему дилеру Husqvarna.

Нижне описаны некоторые уникальные свойства приобретенного вами изделия.

Карбюратор SmartCarb™

Встроенная автоматическая компенсация потерь на фильтрах позволяет поддерживать высокую мощность и снизить расход топлива.

Dura Starter™

Пыленепроницаемый стартер, возвратная пружина и подшипник шкива которого герметично закрыты, что делает стартер практически не требующим технического обслуживания и еще более надежным.

X-Torq®

Двигатель X-Torq® обеспечивает необходимый крутящий момент в более широком диапазоне

ОПИСАНИЕ

скоростей, что позволяет добиться максимальной эффективности резки. Двигатель X-Torq® снижает расход топлива до 20%, а вредные выбросы до 60%.

EasyStart

Конструкция двигателя и стартера позволяет быстро и легко запускать инструмент. Снижает сопротивление при вытягивании шнура стартера до 40%. (Снижает компрессию при запуске.)

Подсос топлива

При нажатии на диафрагму подсоса топливо закачивается в карбюратор. Запуск инструмента облегчается, так как требуется меньше раз вытягивать шнур стартера.

Значительная глубина резания

Обеспечивает глубину резания в 270 мм (10,6"), что в два раза превосходит глубину резания в сравнении с обычными режущими дисками. Позволяет делать разрезы с одной стороны.

Система эффективного гашения вибраций

Запасные дуги и рукоятки для эффективного гашения вибраций.

Водяное охлаждение и подавление пыли

Данный режущий инструмент оборудован системой водяного охлаждения и подавления пыли для влажной резки и предотвращения запыления.

СПИСОК КОМПОНЕНТОВ

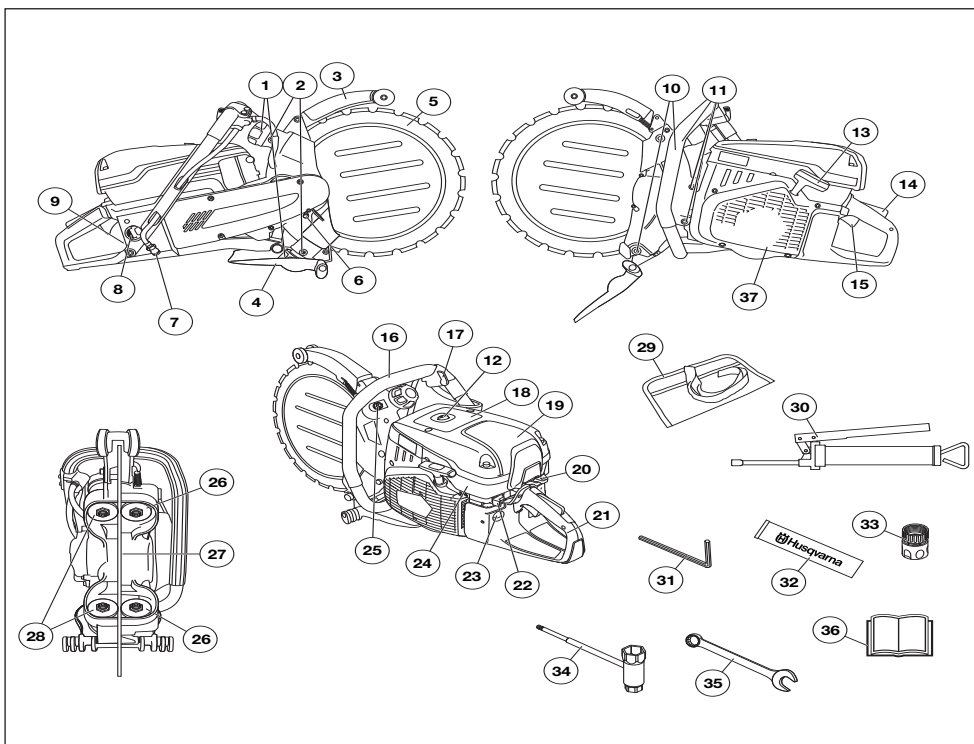

Список компонентов резака - K970 II Ring/K970 III Ring

- | | |
|---|--|
| 1 Рычаг управления ручками направляющих роликов | 20 Управление воздушной заслонкой с пусковым фиксатором дроссельной заслонки |
| 2 Смазочные ниппели | 21 Задняя рукоятка |
| 3 Щит ножа | 22 Выключатель |
| 4 Брызговик | 23 Подсос топлива |
| 5 Алмазный диск (не входит в комплект поставки) | 24 Крышка цилиндра |
| 6 Кнопка блокировки ведущего колеса | 25 Стопорные гайки кронштейнов опорных роликов |
| 7 Подключение воды с фильтром | 26 Опорные ролики |
| 8 Крышка топливного бака | 27 Ведущее колесо |
| 9 Паспортная табличка | 28 Направляющие ролики |
| 10 Регулировочные винты | 29 Набор инструментов |
| 11 Винты крышки | 30 Смазочный шприц |
| 12 Разгрузочный клапан | 31 Ключ под внутренний шестигранник 6 мм |
| 13 Рукоятка стартера | 32 Густая смазка для подшипников |
| 14 Фиксатор рычага дросселя | 33 Штуцер подключения водяного шланга, GARDENA® |
| 15 Рычаг дросселя | 34 Универсальный ключ, Тогх |
| 16 Передняя рукоятка | 35 Рожковый гаечный ключ, 19 мм |
| 17 Кран подачи воды | 36 Руководство по эксплуатации |
| 18 Предупреждающая наклейка | 37 Кожух стартера |
| 19 Крышка воздушного фильтра | |

Общие сведения



ПРЕДУПРЕЖДЕНИЕ! Ни в коем случае не используйте агрегат с неисправными защитными приспособлениями! Если в результате этих проверок обнаружена какая-либо неисправность инструмента, обратитесь в сервисный центр для проведения ремонта.

Двигатель должен быть выключен, а выключатель должен находиться в положении остановки (STOP).

В данном разделе рассматриваются различные защитные приспособления инструмента, их назначение, а также процедуры проверки и технического обслуживания для обеспечения его исправной работы.

Фиксатор рычага дросселя

Фиксатор рычага дросселя предназначен для предотвращения непреднамеренного нажатия на рычаг дросселя. При нажатии на фиксатор (A) рычаг дросселя (B) разблокируется.

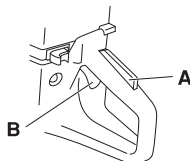

Фиксатор рычага остается утопленным, пока нажат рычаг дросселя. Когда вы отпускаете рукоятку, то рычаг дросселя и фиксатор рычага дросселя возвращаются в свое первоначальное положение. Это производится при помощи двух независимых систем возвратных пружин. В результате рычаг дросселя автоматически фиксируется в положении холостого хода.

Проверка фиксатора рычага дросселя

- Убедитесь, чтобы рычаг дросселя фиксируется в положении холостого хода при освобождении фиксатора рычага дросселя.

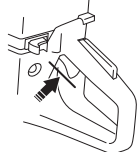

- Нажмите на фиксатор рычага дросселя и удостоверьтесь, что он возвращается в

первоначальное положение при его освобождении.

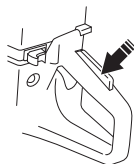

- Проверьте, чтобы рычаг дросселя и фиксатор рычага дросселя перемещались свободно, а возвратные пружины исправно работали.

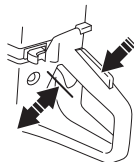

- Запустите двигатель резака и полностью откройте дроссель. Отпустите рычаг дросселя и проверьте, чтобы режущий диск остановился и оставался неподвижным. Если режущий диск вращается, когда регулятор находится в положении холостого хода, то необходимо проверить настройку холостого хода карбюратора. См. инструкции в разделе 'Техническое обслуживание'.

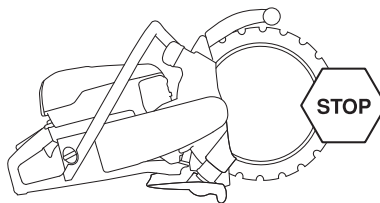

Выключатель

Нажмите на выключатель для остановки двигателя.

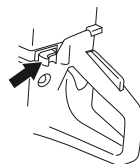

СРЕДСТВА ЗАЩИТЫ МАШИНЫ

Проверка выключателя останова

- Запустите двигатель и проверьте, чтобы он остановился при переводе выключателя в положение стоп.

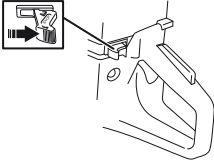

Щиток диска



ПРЕДУПРЕЖДЕНИЕ! Перед запуском инструмента всегда проверяйте, чтобы защитный щиток был установлен надлежащим образом.

Этот щиток устанавливается над режущим диском и предназначен для предотвращения выброса частей режущего диска или фрагментов материала в сторону оператора.

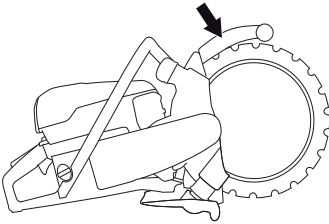

Проверка режущего инструмента и щитка диска

- Проверьте щиток над и под режущим диском на наличие трещин или других повреждений. В случае повреждения замените.
- Убедитесь, что режущий диск установлен надлежащим образом, и на нем отсутствуют следы повреждений. Поврежденный режущий диск может стать причиной травмы.

Брызговики

Брызгоотражатель обеспечивает защиту от вылетающего мусора, брызг воды и бетонного шлама.

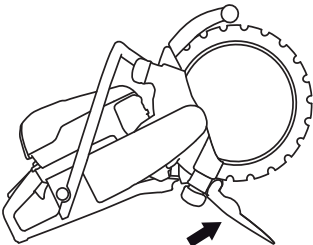

Проверка брызгоотражателя

Убедитесь в отсутствии трещин или отверстий, возникших в результате ударов шлама о брызгоотражатель. В случае повреждения щитка замените его.

Система гашения вибраций



ПРЕДУПРЕЖДЕНИЕ! Длительное воздействие вибрации может привести к нарушению кровообращения или расстройствам нервной системы у людей с нарушенным кровообращением. В случае появления симптомов длительного воздействия вибрации обратитесь к врачу. К таким симптомам относятся онемение, потеря чувствительности, покалывание, пощипывание, боли, слабость, изменение цвета и состояния кожи. Обычно подобные симптомы проявляются на пальцах, кистях рук или запястьях. Эти симптомы сильнее проявляются на холоде.

- Ваш инструмент оснащен системой гашения вибраций, предназначенной снижения вибраций и облегчения использования.
- Система гашения вибраций снижает передачу вибраций от двигателя/режущего инструмента на систему рукояток инструмента. Блок двигателя, включая режущий инструмент, изолирован от рукояток амортизаторами вибрации.

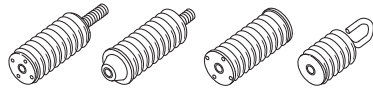

Проверка системы гашения вибраций



ПРЕДУПРЕЖДЕНИЕ! Двигатель должен быть выключен, а выключатель должен находиться в положении останова (STOP).

- Регулярно проверяйте амортизаторы вибрации на наличие трещин или деформаций. В случае повреждения заменяйте их.
- Проверьте надежность крепления амортизатора между блоком двигателя и системой рукояток.

Глушитель



ПРЕДУПРЕЖДЕНИЕ! Ни в коем случае не используйте инструмент без глушителя или с неисправным глушителем. Поврежденный глушитель значительно увеличивает уровень шума и риск возгорания. Держите под рукой средства для тушения пожара.

Глушитель при использовании, сразу после остановки, а также на холостом ходу очень горячий. Помните об опасности пожара, в особенности при работе рядом с легковоспламеняющимися веществами и/или парами.

Держите под рукой средства для тушения пожара.

Глушитель предназначен для снижения уровня шума и отвода выхлопных газов от оператора.

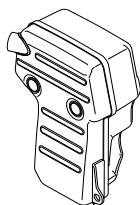

Проверка глушителя

Регулярно проверяйте целостность глушителя и надежность его крепления.

РЕЖУЩИЕ ДИСКИ

Общие сведения



ПРЕДУПРЕЖДЕНИЕ! Режущий диск может лопнуть и причинить тяжелые травмы оператору. Пользуйтесь только режущими кольцами, разработанными компанией Husqvarna для использования на данном инструменте.

Производитель режущего диска выпускает и предоставляет предупреждения и рекомендации по надлежащей эксплуатации режущих дисков и уходу за ними. Прочтите и соблюдайте все инструкции.

Режущий диск необходимо проверить перед его установкой на резак, а также следует проводить регулярную проверку диска во время использования. Проверьте диск на наличие трещин, потерянных сегментов (алмазные диски) и отломанных частей. Не используйте поврежденный режущий диск.

Водяное охлаждение



ПРЕДУПРЕЖДЕНИЕ! Постоянно охлаждайте водой алмазные диски для влажной резки, чтобы не допустить их чрезмерного нагревания, что может привести к деформации диска, его разрушению и травмированию оператора.

- Необходимо во всех случаях использовать водяное охлаждение. Во время влажной резки диск и приводная система кольцереза постоянно охлаждаются во избежание перегрева.

Алмазные диски для различных материалов



ПРЕДУПРЕЖДЕНИЕ! Ни в коем случае не используйте режущий диск по материалу, для которого он не предназначен.

Запрещается использовать алмазный диск для резки пластмассы. При резке выделяется тепло, которое может расплавить пластмассу, которая прилипнет к диску и вызовет отдачу.

При резке металла образуются искры, которые могут привести к возникновению пожара. Не пользуйтесь инструментом вблизи воспламеняющихся веществ или газов.

- Алмазные режущие диски идеально подходят для работ по каменной и кирпичной кладке, армированному бетону и другим композитным материалам.
- Мы предлагаем несколько вариантов режущих колец для различных материалов. Выясните у вашего дилера Husqvarna, какие кольца наиболее пригодны для ваших условий применения.

Заточка алмазных дисков

- Всегда пользуйтесь только заточенным режущим алмазным диском.
- Алмазные диски могут затупиться при неправильном давлении подачи или при резке некоторых материалов, таких как высокоармированный бетон. Работа тупым алмазным диском приводит к перегреву, который может вызвать отслаивание алмазных сегментов.
- Чтобы заточить диск, разрежьте мягкий материал, например песчаник или кирпич.

Вибрации алмазных дисков

- При слишком высоком давлении подачи диск может деформироваться и вибрировать.
- Снижение давления подачи может остановить вибрацию. В противном случае замените диск.

РЕЖУЩИЕ ДИСКИ

Рычаг включения привода

Благодаря уникальной конструкции инструмента мощность привода не передается на центр диска.

Фланцы двух направляющих роликов движутся по канавке на кольце. Пружины направляющих роликов давят на ролики, которые в свою очередь прижимают V-образный край внутренней окружности кольца к V-образной канавке на ведущем колесе. Ведущее колесо смонтировано на оси, которая приводится в движение двигателем через приводной ремень.

Это дает общую глубину разреза в 270 мм (10,6 дюймов) с алмазным лезвием в 370 мм (14 дюймов).

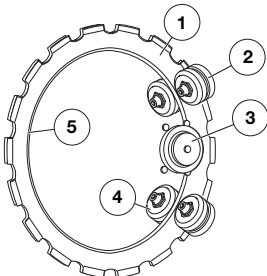

- 1 Режущий диск
- 2 Опорные ролики
- 3 Ведущее колесо
- 4 Направляющие ролики
- 5 V-образный край

Проверка износа

По мере использования диска его внутренний диаметр и канавка на ведущем колесе изнашиваются.

Кольцевой резак будет так же хорошо функционировать и в дальнейшем, если:

- нет чрезмерного износа ведущего колеса
 - 1) Новое
 - 2) Изношенное

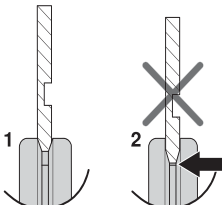

- нет чрезмерного износа направляющих роликов
 - 1) Новый, 3 мм (0,12 дюйма)

- 2) Изношенный, $\leq 1,5$ мм (0,06 дюйма)

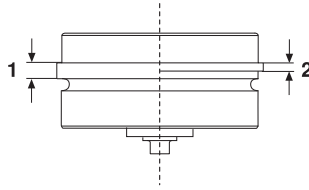

- регулировка взаиморасположения роликов и кольца выполнена правильно. См. инструкции в разделе 'Сборка и настройки'.

В течение срока службы алмазного режущего кольца следует проверять настройку роликов два раза, в первый раз после установки нового кольца, и когда кольцо будет изношено наполовину.

Транспортировка и хранение

- Храните режущее кольцо в сухом месте.
- Проверьте все диски на наличие повреждений, возникших при транспортировке или хранении.

СБОРКА И НАСТРОЙКИ

Установка режущего инструмента



ПРЕДУПРЕЖДЕНИЕ! Запрещается восстанавливать использованное кольцо. Изношенное кольцо может быть ослаблено. Восстановленное кольцо может дать трещину или разломиться и тяжело травмировать оператора или иных лиц.



ПРЕДУПРЕЖДЕНИЕ! Перед установкой кольца на инструмент проверьте, чтобы оно не было повреждено. Поврежденные кольца могут разрушиться и причинить тяжелые травмы.

ПРИМЕЧАНИЕ! При установке нового диска заменяйте и ведущее колесо. Изношенное ведущее колесо может вызвать проскальзывание и повреждение режущего инструмента.

Недостаточный поток воды резко сокращает срок службы ведущего колеса.

- Протрите поверхность кольца от грязи.

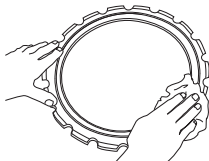

- Ослабьте стопорные гайки на крышке опорного ролика.

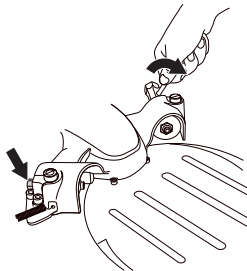

- Открутите регулировочные винты на несколько оборотов.

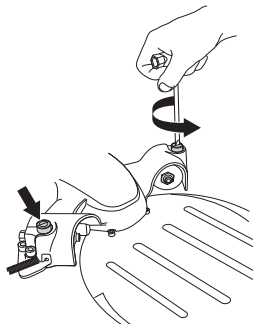

- Ослабьте рукоятку, чтобы снять напряжение пружин.

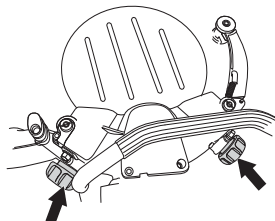

- Снимите четыре винта, которыми закреплен щиток опорного ролика, при помощи ключа под внутренний шестигранник 6 мм и снимите крышку.

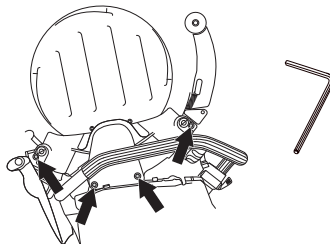

- Установите режущее кольцо.
- На кольце с одной стороны есть канавка (1), которая служит направляющей для опорных роликов. Следите за тем, чтобы V-образный край кольца входил в ведущее колесо, а

СБОРКА И НАСТРОЙКИ

направляющая канавка кольца была совмещена с направляющими роликами.

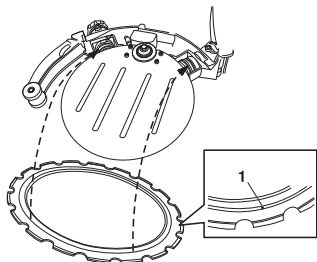

- Следите за тем, чтобы V-образный край вошел в ведущее колесо и чтобы направляющая канавка подошла в соответствующий направляющий ролик. См. инструкции в разделе 'Режущий инструмент'.
- При необходимости нажмите на направляющий ролик, чтобы он вошел в канавку на кольце.

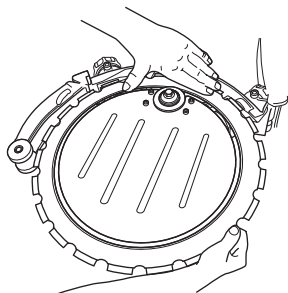

- Установите крышку опорного ролика. Затем полностью затяните четыре винта.

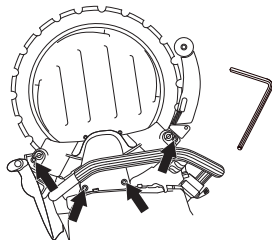

- Проверните кольцо и проверьте, чтобы опорные ролики не зажимались кольцом.

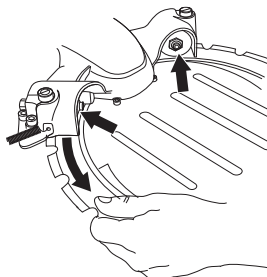

- Отрегулируйте регулировочные винты так, чтобы опорные ролики находились в контакте с кольцом.

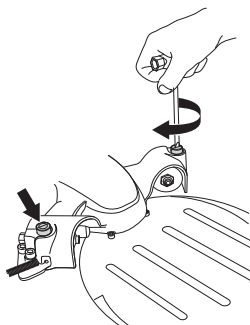

- Отрегулируйте их так, чтобы можно было легко удерживать опорные ролики большим пальцем, когда режущее кольцо вращается. Опорный ролик должен следовать за режущим кольцом лишь иногда.

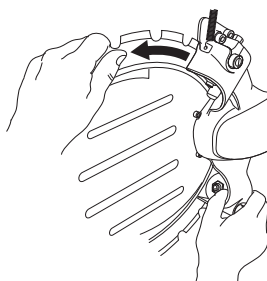

СБОРКА И НАСТРОЙКИ

- Затяните стопорные гайки на щитке опорных роликов.

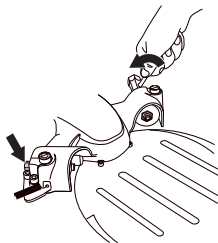

- Проверните режущее кольцо и проверьте, что по-прежнему можно легко удерживать опорные ролики большим пальцем, когда кольцо вращается.

При проверке давления роликов инструмент должен стоять прямо. Если инструмент лежит на боку, вес режущего инструмента затрудняет надлежащее выполнение регулировки.

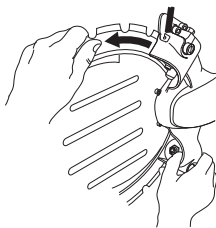

- Полностью затяните рукоятки, и инструмент готов к использованию.

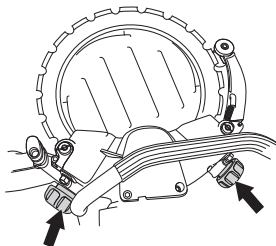

что ниппель шланга инструмента оснащен фильтром.

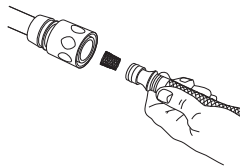

ВНИМАНИЕ! Неправильная регулировка может привести к повреждению режущего инструмента.

Если диск вращается медленно или останавливается, немедленно остановите работу и найдите неисправность.

Водяной шланг

Подсоедините водяной шланг к источнику водоснабжения. Поток воды включается при открывании запорного клапана. Минимальный расход воды: 4 л/мин. Обратите внимание на то,

ОБРАЩЕНИЕ С ТОПЛИВОМ

Общие сведения



ПРЕДУПРЕЖДЕНИЕ! Работа двигателя в закрытых или плохо проветриваемых зонах может привести к смерти от удушья или отравления угарным газом. При работе в траншеях и ямах глубже одного метра для обеспечения надлежащей циркуляции воздуха применяйте вентиляторы.

Топливо и пары топлива огнеопасны и могут привести к тяжелым травмам при вдыхании и контакте с кожей. По этой причине соблюдайте осторожность при обращении с топливом и обеспечивайте надлежащую вентиляцию.

Выхлопные газы двигателя имеют высокую температуру и могут содержать искры, которые могут привести к возгоранию. Запуск инструмента в помещении или рядом с легковоспламеняющимися материалами запрещается!

Не курите и не размещайте какие-либо горячие предметы рядом с топливом.

Топливо

ПРИМЕЧАНИЕ! Агрегат оснащен двухтактным двигателем внутреннего сгорания, и в качестве топлива во всех случаях должна использоваться смесь бензина и масла для двухтактных двигателей. Для получения надлежащего состава топливной смеси важно точно отмерять количество добавляемого масла. При приготовлении небольшого количества топливной смеси даже малая неточность может сильно повлиять на процентный состав топливной смеси.

Бензин

- Используйте высококачественный неэтилированный или этилированный бензин.
- Рекомендуемое минимальное октановое число – 90 (RON). При работе на топливе с октановым числом ниже 90 двигатель может 'стучать'. В результате повышается температура двигателя, что может привести к его серьезным неисправностям.
- Для длительной работы на высоких оборотах рекомендуется использовать бензин с более высоким октановым числом.

Экологичное топливо

HUSQVARNA рекомендует использовать алкилированное топливо, топливо Aspen для двухтактных двигателей или экологичное топливо для четырехтактных двигателей, смешанное с маслом для двухтактных двигателей, как описано ниже. Обратите внимание на то, что при замене типа топлива может потребоваться регулировка карбюратора (см. инструкции в разделе 'Карбюратор').

Разрешается использование бензино-этаноловой смеси E10 (с содержанием этанола в смеси не более 10%). При использовании этаноловых смесей выше E10 топливно-воздушная смесь обедняется, и возможно повреждение двигателя.

Масло для двухтактных двигателей

- Для достижения оптимального результата и эксплуатационных характеристик пользуйтесь маслом HUSQVARNA для двухтактных двигателей, которое специально создано для наших двухтактных двигателей с воздушным охлаждением.
- Ни в коем случае не пользуйтесь маслом, предназначенным для двухтактных двигателей с водяным охлаждением, т.н. 'маслом для подвесных лодочных моторов' (маркировка TCW).
- Ни в коем случае не применяйте масло для четырехтактных двигателей.

Смешивание

- Всегда смешивайте бензин с маслом в чистой емкости, предназначенной для топлива.
- Сначала всегда наливайте половину необходимого количества бензина. Затем добавьте полное количество масла. Смешайте (взболтайте) полученную топливную смесь. Добавьте оставшуюся часть бензина.
- Тщательно смешайте (взболтайте) топливную смесь перед заправкой в топливный бак инструмента.
- Не смешивайте топлива более чем на месячный срок.

ОБРАЩЕНИЕ С ТОПЛИВОМ

Пропорция смешивания

- 1:50 (2%) с маслом для двухтактных двигателей HUSQVARNA или аналогичным.

Бензин, л	Масло для двухтактных двигателей, л
	2% (1:50)
5	0,10
10	0,20
15	0,30
20	0,40

- 1:33 (3%) с маслом класса JASO FB или ISO EGB для двухтактных двигателей с воздушным охлаждением или в соответствии с рекомендацией производителя масла.

Заправка топливом



ПРЕДУПРЕЖДЕНИЕ! Следующие меры предосторожности снижают риск возникновения пожара:

Не курите и не размещайте какие-либо горячие предметы рядом с топливом.

Перед заправкой обязательно выключайте двигатель и дайте ему охладиться в течение нескольких минут. Двигатель должен быть выключен, а выключатель должен находиться в положении остановки (STOP).

При заправке крышку топливного бака следует открывать медленно, чтобы постепенно стравить избыточное давление.

Очистите поверхность вокруг крышки топливного бака.

После заправки плотно затяните крышку топливного бака.

Если крышка неплотно затянута, то под воздействием вибрации крышка может ослабнуть, что приведет к вытеканию топлива из топливного бака и риску возникновения пожара.

Перед запуском переместите инструмент не менее чем на 3 метра от места заправки.

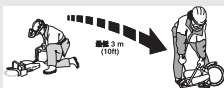

Никогда не включайте инструмент:

- Если вы пролили топливо или моторное масло на инструмент. Вытрите пролитое и дайте остаткам топлива испариться.
- Если вы пролили топливо на себя или свою одежду, смените одежду. Промойте те части тела, которые были в контакте с топливом. Пользуйтесь мылом и водой.
- Если на инструменте имеет место утечка топлива. Регулярно проверяйте крышку топливного бака и топливные шланги на наличие утечек.
- Если крышка топливного бака не будет надежно затянута после заправки.

Транспортировка и хранение

- При хранении и транспортировке инструмента и топлива не допускайте контакта возможных утечек или паров с искрами или открытым пламенем, например, от электрических машин, электродвигателей, электрических реле/переключателей и котлов/нагревателей.
- Храните и перевозите топливо только в специальных емкостях, предназначенных для этой цели.

Длительное хранение

- Прежде чем направить инструмент на длительное хранение, необходимо опорожнить топливный бак. Выясните на местной заправочной станции, куда вы можете слить излишки топлива.

Защитное снаряжение

Общие сведения

- Запрещается пользоваться инструментом в ситуации, при которой вы не сможете позвать на помощь при несчастном случае.

Средства индивидуальной защиты

Каждый раз при работе с инструментом следует использовать рекомендованные средства индивидуальной защиты. Средства индивидуальной защиты не могут полностью исключить риск получения травмы, но при несчастном случае они снижают тяжесть травмы. За помощью по правильному выбору оборудования обращайтесь к дилеру.



ПРЕДУПРЕЖДЕНИЕ! При работе с такими инструментами, придающими материалу форму, как резчики, шлифовальные или буровые машины, могут образовываться пыль и испарения, содержащие опасные химические вещества. Определите характер материала, подлежащего обработке, и используйте соответствующий респиратор.

Продолжительное воздействие шума влечет за собой необратимое ухудшение слуха. Всегда пользуйтесь рекомендованными защитными наушниками. При использовании защитных наушников обращайте внимание на предупреждающие сигналы или крики. Снимайте наушники сразу после остановки двигателя.

Всегда используйте:

- Специальный защитный шлем
- Защитные наушники
- Сертифицированные защитные очки. Если вы используете защитный щиток для лица, также необходимо носить сертифицированными защитными очками подразумеваются очки, отвечающие нормативам ANSI Z87.1 для США или EN 166 для стран ЕС. Защитный щиток должен соответствовать стандарту EN 1731.
- Респиратор
- Прочные перчатки с нескользящим захватом.
- Плотно прилегающая, прочная и удобная одежда, не стесняющая свободу движений. В процессе резки образуются искры, которые могут вызвать воспламенение одежды.

Husqvarna рекомендует носить одежду из огнестойкого хлопка или плотной хлопчатобумажной ткани. Не используйте одежду, изготовленную из таких материалов, как нейлон, полиэстер или вискоза. В случае воспламенения такой материал может расплавиться и прилипнуть к коже. Не носите шорты

- Обувь со стальным носком и с нескользящей подошвой.

Прочее защитное снаряжение



ВНИМАНИЕ! При работе с инструментом могут возникать искры, способные стать причиной пожара. Всегда держите под рукой средства для тушения пожара.

- Огнетушитель
- Всегда имейте при себе аптечку для оказания первой медицинской помощи.

Общие меры безопасности

В этом разделе рассматриваются основные правила техники безопасности при работе с агрегатом. Данная информация ни в коем случае не является заменой профессиональным знаниям и практическому опыту.

- Перед началом работы с инструментом внимательно прочитайте руководство по эксплуатации и убедитесь, что понимаете приведенные здесь инструкции. Мы также рекомендуем, чтобы операторы-новички перед началом работы проходили практическое обучение.
- Помните, что именно вы, оператор, несете ответственность предотвращение травм и материального ущерба в результате несчастных случаев или происшествий.
- Инструмент необходимо содержать в чистоте. Знаки и наклейки должны быть хорошо видны.

Всегда руководствуйтесь здравым смыслом

Невозможно предвидеть все ситуации, с которыми вы можете столкнуться. Будьте всегда осторожны и руководствуйтесь здравым смыслом. Если в какой-либо ситуации вы почувствуете себя неуверенно, прекратите работу и обратитесь за советом к специалисту. Обратитесь к своему дилеру, специалисту по обслуживанию или опытному пользователю. Ни в коем случае не пользуйтесь инструментом в

ЭКСПЛУАТАЦИЯ

ситуациях, когда вы не чувствуете себя достаточно квалифицированным!



ПРЕДУПРЕЖДЕНИЕ! При неправильном или небрежном использовании машина может быть опасным инструментом, который может причинить серьезные повреждения или травму со смертельным исходом для пользователя или для других.

Ни в коем случае не позволяйте использовать или обслуживать инструмент детям или взрослым, не имеющим соответствующей подготовки.

Ни в коем случае не позволяйте использовать инструмент посторонним лицам, не убедившись сначала в том, что они прочитали и поняли содержание руководства по эксплуатации.

Ни в коем случае не приступайте к работе с инструментом, если вы устали, находитесь под воздействием алкогольных напитков или наркотиков или принимаете лекарства, которые могут повлиять на зрение, реакцию, координацию или оценку действительности.



ПРЕДУПРЕЖДЕНИЕ! Внесение неразрешенных изменений и/или использование нерекондованных принадлежностей может привести к серьезной травме или даже смерти пользователя или других лиц. Ни при каких обстоятельствах не допускается внесение изменений в конструкцию инструмента без разрешения производителя.

Запрещается вносить в изделие модификации или использовать изделие, если вы подозреваете, что в его конструкцию внесены изменения другими лицами.

Запрещается пользоваться неисправным инструментом. Проводите регулярные проверки средств защиты, уход и обслуживание в соответствии с данным руководством. Некоторые операции по уходу и обслуживанию должны выполняться только квалифицированными специалистами. См. инструкции в разделе 'Техническое обслуживание'.

Пользуйтесь только оригинальными принадлежностями.



ПРЕДУПРЕЖДЕНИЕ! Во время работы агрегат создает электромагнитное поле. В определенных обстоятельствах это поле может создавать помехи для пассивных и активных медицинских имплантатов. Во избежание риска тяжелой или смертельной травмы лицам с медицинскими имплантатами рекомендуется проконсультироваться с врачом и изготовителем имплантата, прежде чем приступать к эксплуатации данного агрегата.

Техника безопасности на рабочем месте



ПРЕДУПРЕЖДЕНИЕ! Безопасное расстояние от бензореза составляет 15 метров (50 футов). На вас лежит ответственность за то, чтобы в зоне работ не было животных и посторонних лиц. До начала работ обеспечьте расчистку рабочей зоны и устойчивость собственного положения.

- Наблюдайте, чтобы поблизости не было ничего, что может повлиять на управление инструментом.
- Следите за тем, чтобы никто/ничто не могло касаться режущего инструмента или получить повреждения от отбрасываемых диском частей.
- Запрещается использовать инструмент в плохих погодных условиях, включая густой туман, сильный дождь, порывистый ветер, сильный холод и т.д. Работа в плохую погоду сильно утомляет и вызывает дополнительные риски, например, из-за скользких поверхностей.
- Ни в коем случае не начинайте работу с использованием агрегата, пока участок работы не будет очищен, а вы не будете устойчиво стоять. Следите за возможными неожиданными перемещающимися препятствиями. Следите за тем, чтобы при резке не вываливался и не падал какой-либо материал, способный стать причиной травм оператора. Будьте особенно внимательны при работе на склонах.
- Убедитесь, что рабочая зона достаточно освещена для безопасной работы.
- Убедитесь, что в рабочей зоне и в разрезаемом материале не проложено каких-либо труб или электрических кабелей.
- При разрезании емкости (бочки, трубы или другой емкости) сначала убедитесь, что в ней нет воспламеняющихся или других летучих веществ.

ЭКСПЛУАТАЦИЯ

Водяное охлаждение и подавление пыли

Необходимо во всех случаях использовать водяное охлаждение. Сухая резка вызывает немедленный перегрев и поломку инструмента и режущего инструмента, что влечет за собой риск травм.

Помимо охлаждения режущего диска, поток воды обеспечивает вынос частиц материала. Поэтому высокое давление воды крайне важно. Рекомендации относительно давления и расхода воды см. в разделе 'Технические данные'.

Если водяные шланги, подключенные к источнику водоснабжения, отсоединятся, это указывает на излишне высокое давление.

Кроме того, при влажной резке обеспечивается надлежащее подавление пыли.

Основные методы работы



ПРЕДУПРЕЖДЕНИЕ! Не наклоняйте инструмент вбок, это может привести к застреванию или облому диска и стать причиной травм.

Всячески избегайте шлифовки боковой стороной диска, в таком случае он почти точно будет поврежден или сломан, что может привести к громадному ущербу. Пользуйтесь только режущей частью.

Запрещается использовать алмазный диск для резки пластмассы. При резке выделяется тепло, которое может расплавить пластмассу, которая прилипнет к диску и вызовет отдачу.

При резке металла образуются искры, которые могут привести к возникновению пожара. Не пользуйтесь инструментом вблизи воспламеняющихся веществ или газов.

- Инструмент предназначен для резки с помощью алмазных режущих колец, предназначенных для использования с кольцевыми резаками. Запрещается использовать инструмент с дисками любых других типов и для резки любого другого типа.
- Убедитесь, что режущий диск установлен надлежащим образом, и на нем отсутствуют следы повреждений. См. инструкции в разделах 'Режущие диски' и 'Сборка и регулировка'.

- Следите за тем, чтобы для каждой работы применялся надлежащий режущий диск. См. инструкции в разделе 'Режущие диски'.
- Запрещается резать материалы, содержащие асбест!
- Держите пилу обеими руками, крепко обхватив рукоятки пальцами. Держите правую руку на задней рукоятке, а левую на передней. Таким захватом должны пользоваться все операторы, независимо от ведущей руки (правша или левша). Ни в коем случае не используйте бензорез, удерживая его только одной рукой.

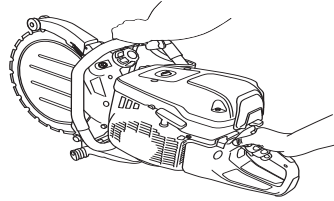

- Стойте параллельно режущему диску. Не стойте прямо позади. В случае отдачи резак перемещается в плоскости режущего диска.

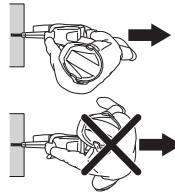

- Находитесь на безопасном расстоянии от режущего диска при работе двигателя.
- Ни в коем случае не оставляйте инструмент с работающим электродвигателем без присмотра.
- Ни в коем случае не перемещайте инструмент, если режущий инструмент вращается.
- Защитный щиток режущего инструмента должен быть установлен таким образом, чтобы его задняя часть прилегала к обрабатываемому объекту. Отбрасываемые частицы и искры от разрезаемого материала в таком случае улавливаются щитком и отводятся в сторону от оператора. Во время работы инструмента во всех случаях должен быть установлен защитный щиток режущего инструмента.

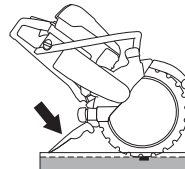

ЭКСПЛУАТАЦИЯ

- Ни в коем случае не выполняйте резку зоной отдачи диска. См. инструкции в разделе 'Отдача'.
- Сохраняйте прочное равновесие и надежную опору ног.
- Никогда не производите резку выше уровня плеч.
- Ни в коем случае не производите резку, стоя на лестнице. Используйте платформу или помост, если место реза находится выше уровня плеч. Не вытягивайте руки с инструментом слишком далеко

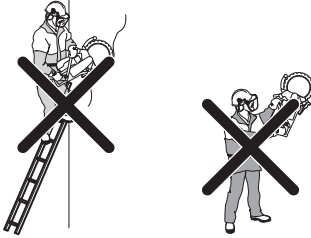

- Стойте на удобном расстоянии от обрабатываемого объекта.
- Проверяйте, чтобы диск не соприкасался с чем-либо при запуске инструмента
- Плавно подавайте режущий диск вперед на высокой скорости вращения (при полностью открытом дросселе). Поддерживайте полную скорость вращения до завершения резки.
- Позвольте инструменту работать без избыточного нажима или давления на режущий диск.
- Подавайте инструмент вниз по линии режущего диска. Боковое давление может повредить режущий диск, что очень опасно.



- Медленно перемещайте диск вперед и назад, чтобы поверхность соприкосновения между диском и разрезаемым материалом была

малой. Это снижает температуру диска и обеспечивает эффективность резки.

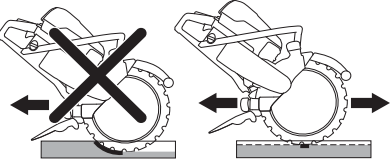

Метод резки по направляющей



ПРЕДУПРЕЖДЕНИЕ! Никогда не пользуйтесь режущим диском со стандартным режущим диском для пилотной резки. Режущий диск образует слишком тонкое пилотное отверстие, и продолжение резки кольцережом приводит к опасной отдаче и застреванию в отверстии.

Этот способ рекомендуется для выполнения абсолютно прямого разреза или прямоугольного выреза.

Для оптимальной экономичности резки сначала используйте режущий диск, оборудованный специальным режущим диском Husqvarna для предварительной резки, с последующей резкой кольцережом.

- Сначала зафиксируйте планку в месте разреза. Она служит направляющей для резки. Используя нижнюю часть оконечности шины, выполните разрез на несколько сантиметров в глубину по всей линии. Вернитесь назад и выполните разрез еще на несколько сантиметров. Продолжайте резание, пока глубина разреза не будет составлять 5–10 см, в зависимости от конкретных требований к точности и от толщины объекта. При продолжении резания, которое осуществляется методом врезания до достижения полной глубины разреза, направляющий разрез удерживает пильную шину от отклонения. В качестве обозначения границы разреза/стопа используйте резиновый брусок.

Глубина резания

K970 II/III Ring может резать на глубину до 270 мм (10,6 дюймов). Вам будет легче всего управлять станком, если Вы сделаете в начале маркировочный разрез на 50-70 мм (2-3 дюйма). Таким образом водяной диск войдет в заготовку и поможет Вам управлять станком. Если Вы будете пытаться разрезать всю глубину за один раз, то на это Вам понадобится больше времени. Если Вы будете резать в несколько этапов, от 3-х до 4-х при разрезе

ЭКСПЛУАТАЦИЯ

глубиной в 270 мм (10,6 дюймов), то пиление резание будет осуществляться быстрее.

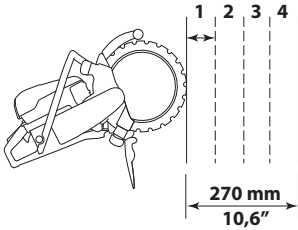

Работы большого объема

При разрезе длиной более 1 м – закрепите рейку вдоль линии разреза. Рейка послужит направляющей. При помощи этой направляющей выполните разметочный надрез глубиной 50–70 мм (2–3 дюйма) по всей длине разреза. Снимите направляющую после выполнения разметочного разреза.



Малые работы

Сначала выполните неглубокий разметочный разрез глубиной не более 50–70 мм (2–3 дюйма). Затем выполните окончательный разрез.

Прорезание отверстий

ПРИМЕЧАНИЕ! Если сначала выполнить верхний, а потом нижний горизонтальный разрез, то объект упадет на диск и зажмет его.

- Сначала выполните нижний горизонтальный разрез. Затем два вертикальных разреза. В завершение выполните верхний горизонтальный разрез.

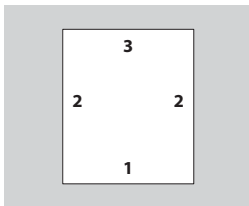

- Помните о том, что блоки следует разделять на части приемлемого для

безопасного перемещения и подъема размера.

При вырезании крупных отверстий важно, чтобы вырезаемая часть была закреплена во избежание ее падения на оператора.

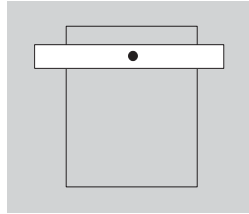

Отдача



ПРЕДУПРЕЖДЕНИЕ! Отдача происходит внезапно и может быть очень сильной. Бензорез может подбросить вверх и назад к оператору вращательным движением, что может стать причиной тяжелых и даже смертельных травм. До начала работы с использованием инструмента крайне важно понять причины отдачи и то, как можно ее избежать.

Отдача – это внезапное движение вверх, которое может произойти, когда диск оказывается зажатым или застревает в зоне отдачи. В большинстве случаев отдача невелика и не представляет большой опасности. Тем не менее, отдача также может быть очень сильной и отбросить бензорез вверх и назад к оператору вращательным движением, что может стать причиной тяжелых и даже смертельных травм.

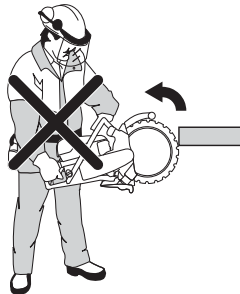

ЭКСПЛУАТАЦИЯ

Сила реакции

Сила реакции всегда присутствует во время резки. Эта сила действует на инструмент в направлении, противоположном направлению вращения диска. Большую часть времени эта сила незначительна. Но если диск окажется зажат или застревает, сила реакции настолько велика, что вы можете не удержать бензорез.

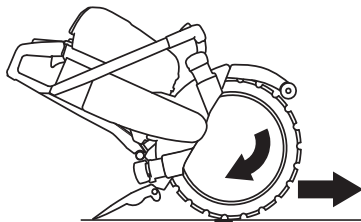

Ни в коем случае не перемещайте инструмент, если режущий инструмент вращается. Гироскопические силы могут препятствовать задуманному движению.

Зона отдачи

Ни в коем случае не выполняйте резку зоной отдачи диска. Если диск зажат или застрял в зоне отдачи, сила реакции будет толкать бензорез вверх и назад к оператору вращательным движением, что может вызвать опасную или даже смертельную травму.



Восходящая отдача

Если для резки используется зона отдачи, сила реакции заставляет диск подниматься вверх в разрезе. Не используйте зону отдачи для работы. Используйте нижний квадрант диска, чтобы избежать восходящей отдачи.

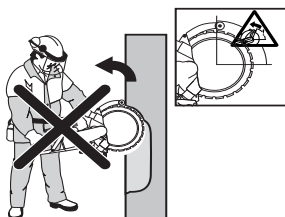

Отдача при защемлении

Защемление происходит, когда разрез смыкается и зажимает диск. Но если диск окажется зажат или застревает, сила реакции

настолько велика, что вы можете не удержать бензорез.



Если диск зажат или застрял в зоне отдачи, сила реакции будет толкать бензорез вверх и назад к оператору вращательным движением, что может вызвать опасную или даже смертельную травму. Будьте внимательны и готовы к тому, что объект может сдвигаться. Если для объекта не обеспечена надлежащая опора, и он смещается при резке, режущий инструмент может быть зажат, что приведет к отдаче.

Резка труб

Будьте особенно осторожны при резке труб. Если для трубы не создана надлежащая опора, а разрез не остается раскрытым в течение всей резки, диск может быть зажат в зоне отдачи, что приведет к сильной отдаче. Будьте особенно осторожны при резке труб с утолщенным оголовком или труб в траншее, которые, если не обеспечена надлежащая опора, могут провиснуть и зажать диск.

Перед началом резки трубу необходимо зафиксировать, чтобы она не сдвигалась или не каталась во время резки.

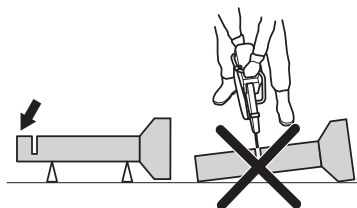

Если дать трубе провиснуть и закрыть рез, диск будет зажат в зоне отдачи, которая может быть очень сильной. Если трубе обеспечена надлежащая опора, то конец трубы будет двигаться вниз, место разреза будет раскрываться, и защемления не произойдет.

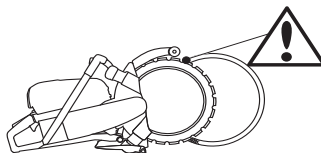

Надлежащая последовательность резки труб

- 1 Сначала разрежьте сектор I.
- 2 Перейдите к стороне II и выполните разрез от сектора I до нижней части трубы.
- 3 Перейдите к стороне III и выполните разрез оставшейся части окончания трубы сверху вниз.

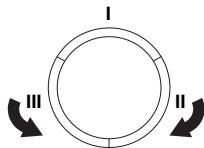

Как избежать отдачи

Избежать отдачи просто.

- Разрезаемая деталь должна во всех случаях опираться на опоры таким образом, чтобы разрез оставался раскрытым во время резки. При раскрытом разрезе отдачи не происходит. Если разрез смыкается и занимает диск, всегда возникает риск отдачи.

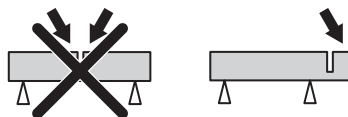

- Будьте осторожны при вводе диска в уже имеющийся разрез. Запрещается выполнять резание по более узкому предварительному разрезу.
- Следите, чтобы обрабатываемый объект не сдвинулся или не произошло что-либо другое, что заставило бы разрез сомкнуться и зажать диск.

Транспортировка и хранение

- Надежно закрепляйте оборудование во время транспортировки во избежание повреждения и несчастных случаев.
- Используйте входящий в комплект поставки фанерный ящик для транспортировки и хранения резчика и оборудования.
- См. рекомендации по транспортировке и хранению режущих дисков в разделе 'Режущие диски'.
- См. рекомендации по транспортировке и хранению топлива в разделе 'Обращение с топливом'.
- Храните оборудование в закрываемом на замок помещении, недоступном для детей и посторонних.

ЗАПУСК И ОСТАНОВКА

Перед запуском



ПРЕДУПРЕЖДЕНИЕ! Перед началом работ проследите за следующим: Перед началом работы с инструментом внимательно прочитайте руководство по эксплуатации и убедитесь, что понимаете приведенные здесь инструкции.

Пользуйтесь средствами индивидуальной защиты. См. пункт 'Средства индивидуальной защиты'.

Не запускайте инструмент со снятым ремнем и щитком ремня. В противном случае сцепление может отсоединиться и стать причиной травмы.

Проверяйте, чтобы крышка топливного бака была надежно закрыта, и не было утечки топлива.

Следите за тем, чтобы в зоне работы не было посторонних; в противном случае возникает риск серьезных травм.

- Выполняйте ежедневное обслуживание. См. инструкции в разделе 'Техническое обслуживание'.

Запуск



ПРЕДУПРЕЖДЕНИЕ! Режущий диск вращается при запуске двигателя. Следите за тем, чтобы он вращался свободно.

При холодном двигателе:



- Убедитесь, что выключатель остановки (STOP) находится в левом положении.

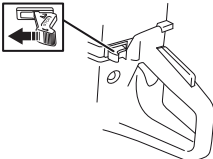

- Пусковое положение дроссельной заслонки и воздушной заслонки устанавливается полным вытягиванием рычага воздушной заслонки.



- Разгрузочный клапан: Для облегчения запуска пилы нажмите на клапан для снижения давления в цилиндре. При запуске всегда пользуйтесь разгрузочным клапаном. Клапан автоматически возвращается в исходное положение при запуске инструмента.

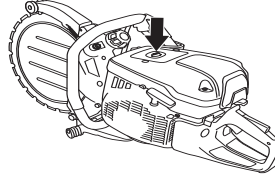

- Нажмите несколько раз на диафрагму подсоса, пока топливо не станет поступать в нее (примерно 6 раз). Нет необходимости заполнять диафрагму полностью.

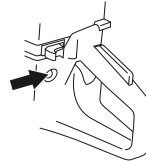

- Возьмитесь за переднюю рукоятку левой рукой. Поставьте правую ногу на нижнюю часть задней рукоятки и прижмите инструмент к земле. Вытягивайте рукоятку стартера правой рукой до тех пор, пока двигатель не запустится. Ни в коем случае не накручивайте шнур стартера вокруг руки.



ЗАПУСК И ОСТАНОВКА

- Как только двигатель запускается, нажмите на рычаг воздушной заслонки, с выдвинутой заслонкой двигатель останавливается через несколько секунд. (Если двигатель все равно останавливается, снова потяните рукоятку стартера.)
- Нажмите на рычаг дросселя для отключения стартового газа, и инструмент переключится на холостой ход.

ПРИМЕЧАНИЕ! Плавно потяните шнур стартера правой рукой, пока не почувствуете сопротивление (когда кулачки храповика входят в зацепление), после этого вытягивайте его сильно и быстро.

Не вытягивайте шнур стартера полностью и не выпускайте рукоятку стартера при полностью вытянутом шнуре. Это может привести к повреждению инструмента.

С прогретым двигателем:



- Убедитесь, что выключатель остановки (STOP) находится в левом положении.

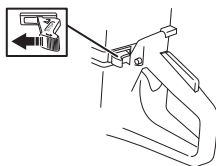

- Установите воздушную заслонку в положение подсоса. Положение подсоса также устанавливает автоматическое пусковое положение дроссельной заслонки.



- Разгрузочный клапан: Для облегчения запуска пилы нажмите на клапан для снижения давления в цилиндре. При запуске всегда пользуйтесь разгрузочным клапаном. Клапан автоматически возвращается в исходное положение при запуске инструмента.



- Нажмите на рычаг заслонки, чтобы отключить подсос (пусковое положение дроссельной заслонки сохраняется).



- Возьмитесь за переднюю рукоятку левой рукой. Поставьте правую ногу на нижнюю часть задней рукоятки и прижмите инструмент к земле. Вытягивайте рукоятку стартера правой рукой до тех пор, пока двигатель не запустится. Ни в коем случае не накручивайте шнур стартера вокруг руки.



- Нажмите на рычаг дросселя для отключения стартового газа, и инструмент переключится на холостой ход.

ПРИМЕЧАНИЕ! Плавно потяните шнур стартера правой рукой, пока не почувствуете сопротивление (когда кулачки храповика входят в зацепление), после этого вытягивайте его сильно и быстро.

Не вытягивайте шнур стартера полностью и не выпускайте рукоятку стартера при полностью вытянутом шнуре. Это может привести к повреждению инструмента.

ЗАПУСК И ОСТАНОВКА



ПРЕДУПРЕЖДЕНИЕ! При работающем двигателе в выхлопных газах содержатся такие химические вещества, как несгоревшие углеводороды и угарный газ. Содержание выхлопных газов может вызвать проблемы с дыханием, рак, пороки развития плода или другие нарушения репродуктивных функций

Угарный газ – это вещество без цвета и вкуса, которое всегда присутствует в выхлопных газах. Для начальной стадии отравления угарным газом характерно легкое головокружение, которое пострадавший не всегда испытывает. Если концентрация угарного газа достаточно высока, человек может неожиданно потерять сознание и упасть. Поскольку угарный газ не имеет цвета и запаха, его присутствие невозможно обнаружить. Всегда, когда ощущается запах выхлопных газов, присутствует угарный газ. Ни в коем случае не используйте бензорез в помещении или в траншеях глубиной более 3 футов (1 метра), или в других зонах с недостаточной вентиляцией. Обеспечьте надлежащую вентиляцию при работе в траншеях или других закрытых помещениях.

Остановка



ВНИМАНИЕ! Режущий диск продолжает вращаться еще до минуты после остановки двигателя. (Свободное вращение диска.) Следите, чтобы режущий диск мог свободно вращаться до полной остановки. Небрежность может привести к тяжелым травмам.

- Двигатель выключается переводом выключателя остановки (STOP) в правое положение.

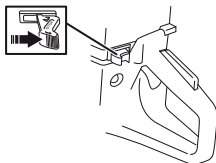

ТЕХНИЧЕСКОЕ ОБСЛУЖИВАНИЕ

Общие сведения



ПРЕДУПРЕЖДЕНИЕ! Пользователь может выполнять только те работы по техническому обслуживанию, которые описаны в данном руководстве по эксплуатации. Обслуживание большего объема должно выполняться авторизованной сервисной мастерской.

Двигатель должен быть выключен, а выключатель должен находиться в положении остановки (STOP).

Пользуйтесь средствами индивидуальной защиты. См. инструкции в разделе 'Средства индивидуальной защиты'.

Срок службы инструмента может быть сокращен, а риск несчастных случаев увеличен, если техническое обслуживание инструмента не выполняется надлежащим образом, а сервис и/или ремонт не выполнены профессионалом. Для получения дополнительных сведений обращайтесь в ближайшую сервисную мастерскую.

- Ваш дилер Husqvarna должен регулярно проверять агрегат и выполнять необходимую регулировку и ремонт.

График технического обслуживания

В графике технического обслуживания перечислены компоненты инструмента, требующие технического обслуживания, а также указан интервал его выполнения. Эти интервалы рассчитаны на основе ежедневной эксплуатации инструмента и могут отличаться в зависимости от частоты использования.

Ежедневное техобслуживание	Еженедельное техобслуживание	Ежемесячное техобслуживание
Очистка	Очистка	Очистка
Наружная очистка		Свеча зажигания
Воздухозаборник охлаждающего воздуха		Топливный бак
Проверка работоспособности	Проверка работоспособности	Проверка работоспособности
Общая проверка	Система гашения вибраций*	Топливная система
Фиксатор рычага дросселя*	Глушитель*	Воздушный фильтр
Выключатель остановки*	Приводной ремень	Привод, сцепление
Щитки диска*	Карбюратор	
Алмазное лезвие**	Кожух стартера	
Направляющие ролики		
Опорные ролики		
Ведущее колесо		

*См. инструкции в разделе "Защитные приспособления инструмента".

** См. инструкции в разделе 'Режущие диски' и 'Сборка и настройка'.

Очистка

Наружная очистка

- Ежедневно после завершения работы промывайте инструмент чистой водой.

Воздухозаборник охлаждающего воздуха

- Очищайте воздухозаборник охлаждения по мере необходимости.

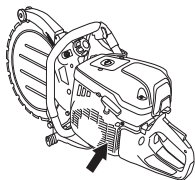

ПРИМЕЧАНИЕ! Загрязненный или засоренный воздухозаборник приводит к перегреву инструмента, что вызывает повреждение поршня и цилиндра.

Свеча зажигания

- Если двигатель не набирает мощность, плохо заводится или плохо работает на холостых оборотах, прежде всего проверяйте свечу зажигания.
- Убедитесь, что колпачок свечи зажигания и провод зажигания не повреждены, чтобы избежать риска поражения электрическим током.
- Если на свече образовался нагар, прочистите ее и проверьте, чтобы зазор между электродами составлял 0,5 мм. При необходимости замените.

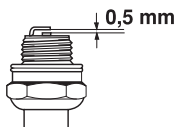

ПРИМЕЧАНИЕ! Всегда используйте только рекомендованный тип свечи! Использование ненадлежащего типа свечи может привести к повреждениям поршня/цилиндра.

Следующие факторы влияют на образование нагара на электродах свечи и могут привести к сбоям в работе и трудностям при запуске.

- Неудовлетворительная топливная смесь (излишнее количество или непригодный тип масла).
- Загрязненный воздушный фильтр.

Проверка работоспособности

Общая проверка

- Проверьте затяжку гаек и винтов.

Направляющие ролики

Смазка направляющих роликов

- Установите смазочный шприц на ниппели для смазки.

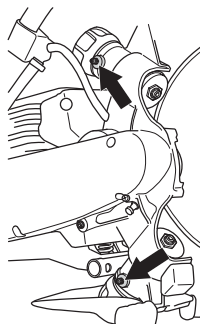

- Закачивайте смазку, пока из переливного отверстия не будет выходить чистая смазка.

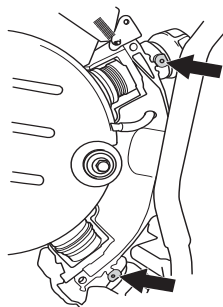

Замена опорных направляющих роликов

Производите замену направляющих роликов, когда фланцы роликов изношены наполовину.

- 1) Новый, 3 мм (0,12 дюйма)
- 2) Изношенный, $\leq 1,5$ мм (0,06 дюйма)

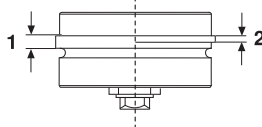

ТЕХНИЧЕСКОЕ ОБСЛУЖИВАНИЕ

- Снимите крышку опорного ролика.

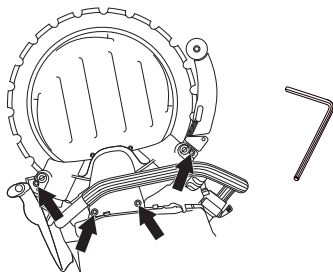

- Поднимите режущий диск.

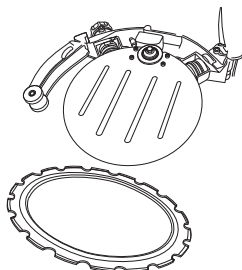

- Открутите рукоятку. Сначала поверните рукоятку на несколько оборотов, пока не почувствуете сопротивление. Направляющий ролик тогда выходит за рукояткой и останавливается, когда вы чувствуете сопротивление.

Направляющий ролик вдавлен в рукоятку. Чтобы освободить направляющий ролик, продолжайте вращать рукоятку, пока она не освободится полностью.

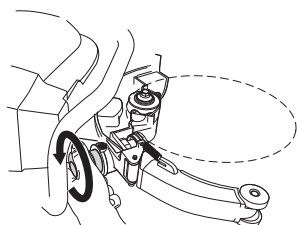

- После этого можно извлечь направляющий ролик из рамы.

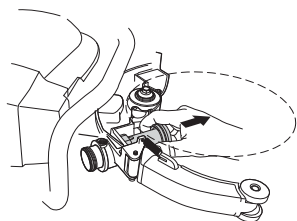

- Закрутите рукоятку до упора, а затем ослабьте ее на 2 оборота.

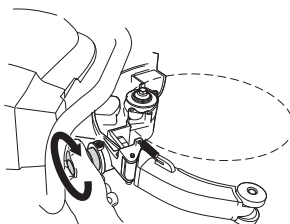

- Вставьте новый направляющий ролик в раму. Затем вдавите направляющий ролик в рукоятку.

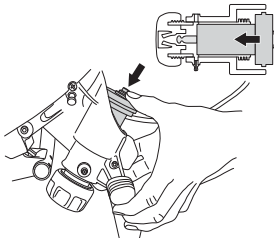

- Смажьте направляющие ролики. См. инструкции в разделе 'Смазка направляющих роликов'.
- Установите режущее кольцо. См. инструкции в разделе 'Сборка и настройки'.

Опорные ролики

Меняйте опорные ролики, когда поверхность роликов становится плоской и канавка на поверхности роликов стерта.

- 1) Новое
- 2) Изношенное

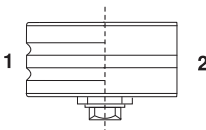

Замена опорных роликов

- Снимите крышку опорного ролика.

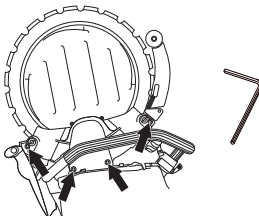

ТЕХНИЧЕСКОЕ ОБСЛУЖИВАНИЕ

- При замене роликов используйте гаечный ключ на 19 мм и универсальный ключ на 13 мм.

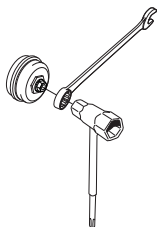

- Перед установкой новых роликов смажьте ролики внутри смазкой для подшипников.

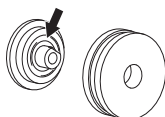

Ведущее колесо

ПРИМЕЧАНИЕ! При установке нового диска заменяйте и ведущее колесо. Изношенное ведущее колесо может вызвать проскальзывание и повреждение режущего инструмента.

Недостаточный поток воды резко сокращает срок службы ведущего колеса.

Замена ведущего колеса

- Заблокируйте ось кнопкой блокировки.
- Открутите центральный винт и снимите шайбу.

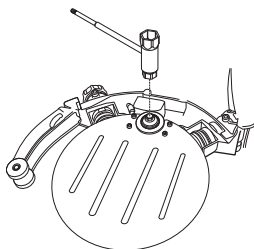

- Теперь можно снять ведущее колесо.
- Момент затяжки бота, фиксирующего приводное колесо, составляет: 20 Нм (14,75 футо-фунтов).

Приводной ремень

Натяжение приводного ремня

Если приводной ремень проскальзывает, его необходимо натянуть. Натяжение нового приводного ремня необходимо повторно отрегулировать после использования одного или двух баков топлива.

Приводной ремень закрыт кожухом и хорошо защищен от пыли и грязи.

- Снимите крышку и ослабьте винт натяжителя ремня.

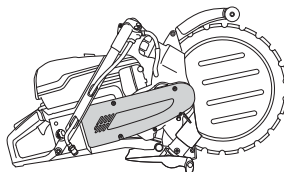

- Надавите на натяжитель ремня большим пальцем, чтобы натянуть ремень. Затем затяните винт, которым закреплен натяжитель ремня.

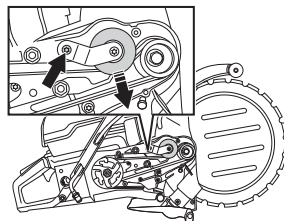

Замена приводного ремня



ПРЕДУПРЕЖДЕНИЕ! Ни в коем случае не запускайте двигатель, если ременный шкив и сцепление демонтированы для технического обслуживания. Не запускайте инструмент со снятым кронштейном или режущим узлом. В противном случае сцепление может отсоединиться и стать причиной травмы.

- Снимите крышку и ослабьте винт натяжителя ремня. Отожмите назад ролик

ТЕХНИЧЕСКОЕ ОБСЛУЖИВАНИЕ

натяжения ремня и установите новый приводной ремень.

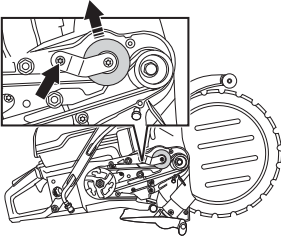

ПРИМЕЧАНИЕ! Перед установкой нового приводного ремня, проверьте, чтобы оба ременных шкива были чистыми и без повреждений.

- Надавите на натяжитель ремня большим пальцем, чтобы натянуть ремень. Затем затяните винт, которым закреплен натяжитель ремня.

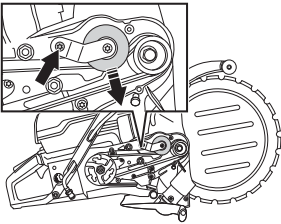

- Установите крышку ремня на место.

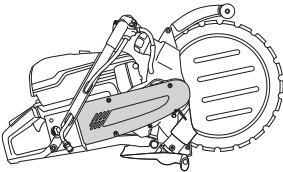

Карбюратор

Карбюратор оснащен фиксированными жиклерами, которые во всех случаях обеспечивают поступление в двигатель надлежащей воздушно-топливной смеси. Когда двигатель теряет мощность или плохо набирает обороты, выполните следующее:

- Проверьте воздушный фильтр и при необходимости замените его. Если это не помогает, обратитесь в авторизованную сервисную мастерскую.

Регулировка холостого хода



ВНИМАНИЕ! Если холостые обороты не удается отрегулировать так, чтобы режущий инструмент был неподвижен, обратитесь к продавцу/ в сервисную мастерскую. Запрещается пользоваться инструментом, пока не будет выполнена надлежащая регулировка или ремонт.

- Запустите двигатель и проверьте регулировку холостого хода. При правильной настройке карбюратора режущий диск на холостых оборотах должен оставаться неподвижным.
- Отрегулируйте холостой ход при помощи винта регулировки холостого хода Т. Если регулировка необходима, сначала поверните винт по часовой стрелке до тех пор, пока режущий инструмент не начнет вращаться. Затем поверните винт против часовой стрелки до тех пор, пока режущий инструмент не остановится.

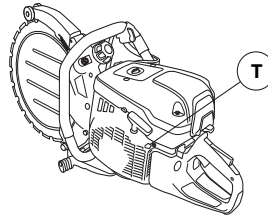

Рекомендуемая частота вращения на холостом ходу: 2700 об/мин

Кожух стартера



ПРЕДУПРЕЖДЕНИЕ! Возвратная пружина в корпусе стартера находится под натяжением и при небрежном обращении может выскочить и причинить травму.

Всегда соблюдайте осторожность при замене возвратной пружины или шнура стартера. Всегда надевайте защитные очки.

Замена поврежденного или изношенного шнура стартера

- Ослабьте винты, крепящие стартер к картеру двигателя, и снимите стартер.

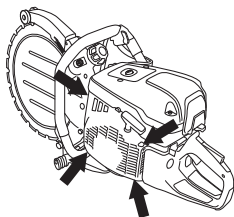

- Вытяните шнур стартера примерно на 30 см и вытащите его вверх через выемку на окружности шкива. Если шнур без повреждений: Отпустите натяжение пружины, давая шкиву медленно вращаться обратно.

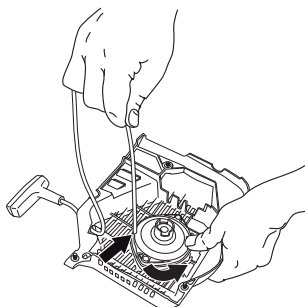

- Снимите остатки старого шнура стартера и проверьте, чтобы возвратная пружина функционировала. Пропустите новый шнур стартера через отверстие в корпусе стартера и в шкиве.

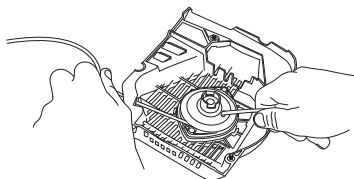

- Закрепите шнур стартера на шкиве, как это показано на рисунке. Туго затяните крепление и проследите, чтобы свободный конец был как можно короче. Закрепите конец шнура в рукоятке стартера.

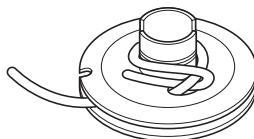

Натяжение возвратной пружины

- Пропустите шнур через вырез на окружности шкива и намотайте 3 витка по часовой стрелке вокруг центральной оси шкива.

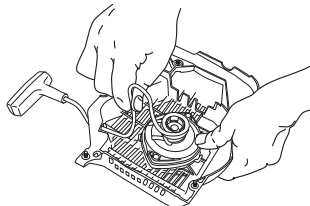

- Затем потяните за рукоятку стартера, чтобы натянуть пружину. Повторите процесс еще раз, но уже на четыре витка.
- Проследите, чтобы рукоятка стартера после натяжения пружины возвращалась в надлежащее исходное положение.
- Проверьте, чтобы пружина не натягивалась до конечного положения при полном вытягивании шнура стартера. Задержите шкив шнура большим пальцем и проверьте, чтобы можно было повернуть шкив еще минимум на половину оборота.

Замена сломанной возвратной пружины

- Открутите винт в центре шкива и снимите шкив.

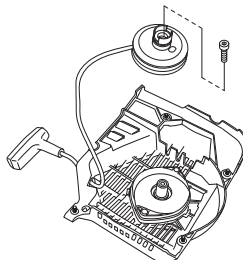

- Помните, что возвратная пружина находится в корпусе стартера под натяжением.

ТЕХНИЧЕСКОЕ ОБСЛУЖИВАНИЕ

- Ослабьте винты, которыми закреплена кассета пружины.

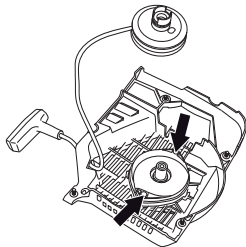

- Переверните стартер и снимите захваты при помощи отвертки, чтобы снять возвратную пружину. Захваты удерживают блок возвратной пружины на стартере.

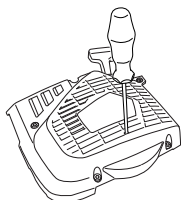

- Смажьте возвратную пружину легким маслом. Установите шкив на место и натяните возвратную пружину.

Установка стартера на место

- Для установки стартера сначала вытяните шнур стартера и установите стартер на место на картере двигателя. Затем плавно отпустите шнур стартера, чтобы шкив вошел в зацепление с храповиком.

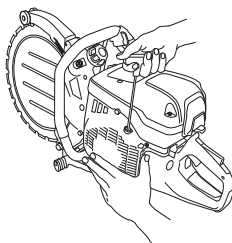

- Затяните винты.

Топливная система

Общие сведения

- Проверьте, чтобы крышка топливного бака и ее уплотнение не были повреждены.
- Проверьте топливный патрубок. В случае наличия повреждений замените его.

Топливный фильтр

- Топливный фильтр находится внутри топливного бака.
- Топливный бак должен быть защищен от попадания загрязнений при заправке. Это снижает риск сбоев при работе, по причине засорения топливного фильтра, который находится в баке.
- Топливный фильтр не подлежит очистке, при засорении его необходимо заменить новым. Фильтр следует заменять как минимум один раз в год.

Воздушный фильтр

Воздушный фильтр необходимо проверять, только если падает мощность двигателя.

- Отпустите винты. Снимите крышку воздушного фильтра.

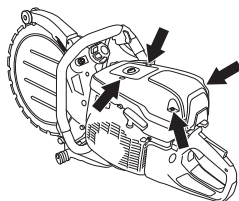

- Проверьте воздушный фильтр и при необходимости замените его.

Замена воздушного фильтра

ПРИМЕЧАНИЕ! Воздушный фильтр нельзя очищать или продувать сжатым воздухом. Это приведет к повреждению фильтра.

- Отпустите винты. Снимите крышку.

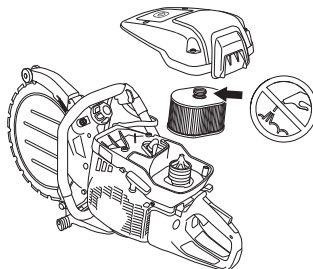

- Замените воздушный фильтр.

Привод, сцепление

- Проверьте центр диска сцепления, ведущее колесо и пружины сцепления на предмет износа.

Нарращивание лезвия



ПРЕДУПРЕЖДЕНИЕ! Режущие кольца не подлежат восстановлению. Вследствие своей конструкции, режущее кольцо подвержено иным нагрузкам, чем 14-дюймовый алмазный диск с центральным приводом. Во-первых, ведущее колесо движется по внутреннему диаметру кольца, и поверхности, как ведущего колеса, так и кольца, подвергаются износу. Корпус кольца истончается, а направляющая расширяется, что препятствует приводу кольца колесом. Во-вторых, кольцо подвержено нагрузкам от роликов и от самого процесса резания, когда кольцо не держит абсолютно прямо. В кольце накапливается напряжение, пока оно не даст трещину или не разломится, если оно восстановлено. Разрушение кольца может привести к тяжелым травмам, как оператора, так и иных лиц. По этой причине Husqvarna запрещает использование восстановленных режущих колец. За инструкциями обращайтесь к вашему дилеру Husqvarna.

ПОИСК И УСТРАНЕНИЕ НЕИСПРАВНОСТЕЙ

Схема действий по поиску и устранению неисправностей

Проблема	Возможная причина	Возможное решение
Инструмент не запускается	Неверная процедура запуска.	См. инструкции в разделе 'Запуск и остановка'.
	Выключатель в правом положении (STOP)	Убедитесь, что выключатель остановки (STOP) находится в левом положении.
	В топливном баке отсутствует топливо	Заправьте топливом
	Свеча зажигания неисправна	Замените свечу зажигания.
	Неисправность муфты	Обратитесь к специалисту по обслуживанию.
Диск вращается на холостых оборотах	Частота вращения холостого хода слишком высока	Отрегулируйте частоту холостого хода
	Неисправность муфты	Обратитесь к специалисту по обслуживанию.
Режущий инструмент не вращается при повышении оборотов	Ремень ослаб или неисправен	Натяните ремень / замените ремень новым
	Неисправность муфты	Обратитесь к специалисту по обслуживанию.
	Режущий инструмент установлен неправильно	Убедитесь в правильности установки режущего инструмента.
Агрегат не набирает мощность при попытке увеличить обороты	Засорение воздушного фильтра	Проверьте воздушный фильтр и при необходимости замените его.
	Засорение топливного фильтра	Замените топливный фильтр.
	Засорен сапун топливного бака	Обратитесь к специалисту по обслуживанию.
Повышенные уровни вибрации	Режущий инструмент установлен неправильно	Убедитесь, что режущий диск установлен надлежащим образом, и на нем отсутствуют следы повреждений. См. инструкции в разделах 'Режущие диски' и 'Сборка и регулировка'.
	Неисправность режущего инструмента	Замените режущий инструмент и убедитесь в его целостности.
	Неисправность амортизаторов вибраций	Обратитесь к специалисту по обслуживанию.
Повышенная температура инструмента	Фланцы воздухозаборника или системы охлаждения заблокированы	Очистите фланцы воздухозаборника/системы охлаждения
	Проскальзывание ремня	Проверьте ремень / отрегулируйте натяжение
	Проскальзывание / неисправность муфты	<p>Всегда осуществляйте резку на полных оборотах.</p> <p>Проверьте муфту / обратитесь к специалисту по техническому обслуживанию</p>

ПОИСК И УСТРАНЕНИЕ НЕИСПРАВНОСТЕЙ

Схема действий по поиску и устранению неисправностей

Проблема	Возможная причина	Возможное решение
Диск не вращается.	Ручки направляющих роликов затянуты не до упора.	Затяните ручки направляющих роликов до упора.
	Резущее кольцо не установлено надлежащим образом на направляющих роликах.	Установите диск на место и убедитесь, что он свободно движется, см. раздел 'Сборка и настройки'.
	Опорные ролики затянуты слишком туго.	Отрегулируйте опорные ролики.
Замедленно вращение режущего инструмента.	Опорные ролики затянуты слишком туго.	Затяните ручки направляющих роликов до упора.
	Износ ведущего колеса.	Проверьте приводное колесо на наличие износа, см. раздел 'Режущие диски'. При необходимости замените, см. раздел 'Сборка и настройки'.
	Износ V-образного внутреннего диаметра диска.	Проверьте режущий диск на наличие износа, см. раздел 'Режущие диски'. При необходимости замените, см. раздел 'Сборка и настройки'.
	Ослабление пружин на направляющих роликах.	Замените весь узел направляющих роликов или обратитесь в авторизованную мастерскую для проведения технического обслуживания.
	Неисправность подшипников направляющих роликов.	Замените весь узел направляющих/опорных роликов или обратитесь в авторизованную мастерскую для проведения технического обслуживания.
Режущий инструмент выскакивает.	Неисправность подшипников опорных роликов.	Замените весь узел направляющих/опорных роликов или обратитесь в авторизованную мастерскую для проведения технического обслуживания.
	Настройка опорных роликов слишком свободная.	Отрегулируйте опорные ролики.
	Износ направляющих роликов.	Проверьте направляющие ролики на наличие износа, см. раздел 'Техническое обслуживание'. При необходимости замените.
	Резущее кольцо не установлено надлежащим образом на направляющих роликах.	Установите диск на место и убедитесь, что он свободно движется, см. раздел 'Сборка и настройки'.
Деформация режущего инструмента.	Повреждение режущего инструмента.	Проверьте режущий диск на наличие износа, см. раздел 'Режущие диски'. При необходимости замените, см. раздел 'Сборка и настройки'.
	Опорные ролики затянуты слишком туго.	Отрегулируйте опорные ролики.
Облом сегмента.	Перегрев режущего инструмента.	Проверьте расход воды, см. раздел 'Технические данные'
	Диск изогнут, скручен или плохо обслужен.	Продолжайте пользоваться режущим кольцом, только если отсутствует один сегмент или сдайте кольцо на восстановление, если оно изношено не более чем на 50%. Проверьте режущий диск на наличие износа, см. раздел 'Режущие диски'. При необходимости замените, см. раздел 'Сборка и настройки'.
Диск режет слишком медленно.	Диск непригоден для данного материала.	Проверьте соответствие режущего диска рекомендациям, см. раздел 'Режущие диски'. При необходимости замените диск, см. раздел 'Сборка и настройки'.
Диск проскальзывает.	Направляющие ролики не входят и не выходят свободно. Заедающий направляющий ролик не может достаточно сильно принимать режущий диск к приводному колесу.	Убедитесь, что втулки направляющих роликов свободно входят и выходят. В противном случае снимите, очистите, нанесите смазку и установите на место. См. раздел 'Техническое обслуживание'. При необходимости замените.
	Износ ведущего колеса. Резание абразивного материала и недостаток воды увеличивают износ колеса.	Проверьте приводное колесо на наличие износа, см. раздел 'Режущие диски'. При необходимости замените, см. раздел 'Сборка и настройки'.
	Износ фланца направляющего ролика. Если фланец изношен более чем на половину своей ширины, то режущий инструмент проскальзывает.	Проверьте направляющие ролики на наличие износа, см. раздел 'Техническое обслуживание'. При необходимости замените.
	Изношены канавка и внутренний край диска. Причиной является недостаточная промывка водой абразивного материала, и/или износ ведущего колеса вызывает проскальзывание режущего инструмента.	Проверьте режущий диск, приводное колесо и направляющие ролики, см. раздел 'Режущие диски'. При необходимости замените, см. раздел 'Сборка и настройки'. Проверьте расход воды, см. раздел 'Технические данные'

ТЕХНИЧЕСКИЕ ДАННЫЕ

Технические данные

Двигатель	K970 II Ring/K970 III Ring
Объем цилиндра, см ³ /куб. дюйм	93,6/5,7
Внутренний диаметр цилиндра, мм/дюйм	56/2,2
Ход поршня, мм/дюйм	38/1,5
Обороты холостого хода, об/мин	2700
Полностью открытая дроссельная заслонка – без нагрузки, об/мин	9300 (+/-150)
Мощность, кВт при об/мин	4,8/6,5 @ 9000
Система зажигания	
Изготовитель системы зажигания	SEM
Тип системы зажигания	Конденсаторный (CD)
Свеча зажигания	Champion RCJ 6Y/NGK BPMR 7A
Зазор между электродами, мм	0,5
Топливная и смазочная система	
Изготовитель карбюратора	Walbro
Тип карбюратора	RWJ-7
Емкость топливного бака, л / ам. жидких унций	1,0/33,8
Водяное охлаждение	
Рекомендуемое давление воды, бар/фунт на кв. дюйм	1,5-10/22-150
Рекомендуемый расход воды, л/мин / галл. (ам.)/мин	4/1
Вес	
Резак без топлива и режущего диска, кг/фунт	13,8/30,4
Излучение шума (см. примечание 1)	
Уровень мощности звука, измеренный, дБ(А)	114
Уровень мощности звука, гарантированный L _{WA} дБ(А)	115
Уровни шума (см. примечание 2)	
Эквивалентный уровень звукового давления на уши оператора, дБ (А)	104
Эквивалентные уровни вибрации, a _{hveq} (см. примечание 3)	
Передняя рукоятка, м/с ²	2,7
Задняя рукоятка, м/с ²	3,4

Примечание 1: Эмиссия шума в окружающую среду измеряется мощностью звука (L_{WA}) согласно Директиве ЕС 2000/14/ЕС. Разница между гарантированной и измеренной мощностью звука заключается в том, что гарантированная мощность звука также учитывает разброс результатов измерений и их отклонение для устройств одной и той же модели, согласно директиве 2000/14/ЕС.

Примечание 2: Эквивалентный уровень звукового давления, согласно ISO 19432, вычисляется как взвешенная по времени сумма энергии для различных уровней звукового давления при различных условиях работы. Указанные данные об эквивалентном уровне звукового давления для инструмента имеют типичный статистический разброс (стандартное отклонение) 1 дБ(А).

Примечание 3: Эквивалентный уровень вибрации, согласно ISO 19432, вычисляется как взвешенная по времени сумма энергии для уровней вибрации при различных условиях работы. Указанные данные об эквивалентном уровне вибрации имеют типичный статистический разброс (стандартное отклонение) в 1 м/с².

ТЕХНИЧЕСКИЕ ДАННЫЕ

Режущий инструмент

Кольцевой режущий диск	Макс. глубина резания, мм/дюйм	Макс. окружная скорость, м/с / фут/мин	Макс. частота вращения диска, об/мин	Вес лезвия, кг/lb
14" (370 mm)	270/10,6	55/11000	2800	0,8/1,8

Декларация соответствия ЕС

(Только для Европы)

Husqvarna AB, SE-561 82 Huskvarna, Швеция, Тел.: +46-36-146500, настоящим заверяет, что торцовочные станки Husqvarna K970 II Ring, K970 III Ring начиная серийного номера 2016 года выпуска включительно и далее (год указан ясным текстом на типовой табличке а также в последующем серийном номере), соответствуют предписаниям ДИРЕКТИВЫ СОВЕТА:

- от 17 мая 2006 года 'о машинах и механизмах' 2006/42/ЕС.
- от 26 февраля 2014 года 'об электромагнитной совместимости' 2014/30/EU.
- от 8 мая 2000 года 'об эмиссии шума в окружающую среду" 2000/14/ЕС. Оценка соответствия нормам согласно Приложению V.

Информация по эмиссии шума представлена в разделе 'Технические характеристики'.

Применяются следующие стандарты: EN ISO 12100:2010, EN ISO 14982:2009, CISPR12:2007+AMD1:2009, EN ISO 19432:2012

Уполномоченная организация: 0404, SMP Svensk Maskinprovning AB, Box 7035, SE-750 07, Uppsala, Швеция, осуществила для фирмы Husqvarna AB добровольную типовую проверку изделия в соответствии с директивой по машиностроению (2006/42/ЕС). Сертификату присвоен номер: SEC/10/2286.

Кроме того, компания SMP Svensk Maskinprovning AB, Box 7035, SE-750 07, Uppsala, Швеция, подтвердила соответствие приложению V к Директиве Совета от 8 мая 2000 года "об эмиссии шума в окружающую среду" 2000/14/EG. Сертификату присвоен номер: 01/169/033 - K970 II Ring/K970 III Ring

Гетеборг, 30 марта 2016 года

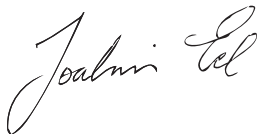

Joakim Ed

Директор международного отдела разработок

Подразделение строительного оборудования Husqvarna AB

(Уполномоченный представитель Husqvarna AB, ответственный за техническую документацию.)

Оригинальные инструкции

1157314-56, rev 3



2018-10-22