

Kāsitsemisōpetus Lietošanas pamācība
Naudojimosi instrukcijas Руководство по эксплуатации

EAC

K 4000 Cut-n-Break

Loe kāsitsemisōpetus pōhjaikult lābi, et kōik eeskirjad oleksid tāiesti arusaadavad, enne kui seadet kasutama hakkad.

Lūdzu izlasiet šo lietošanas pamācību uzmanīgi un pārliecinaties, ka pirms mašīnas lietošanas esat visu sapratis.

Prieš naudodami iřrenginī, atidžiāi perskaitykite naudojimosi instrukcijas ir īsitikinkite, ar viskā gerai supratote.

Прежде чем приступить к работе с машиной внимательно прочитайте инструкцию и убедитесь, что Вам все понятно.



EE LV LT RU

SÜMBOLITE TÄHENDUS

Sümbolid seadmel:

ETTEVAATUST! Vääralt või hooletult kasutamisel võib seade olla ohtlik, põhjustada raskeid vigastusi või kasutaja ja teiste inimeste surma.

Loe käsitsemisõpetus põhjalikult läbi, et kõik eeskirjad oleksid täiesti arusaadavad, enne kui seadet kasutama hakkad.

Kanna isiklikku ohutusvarustust. Juhised on toodud alajaotuses Isiklik ohutusvarustus.

Seade vastab EL kehtivatele direktiividele.

ETTEVAATUST! Lõikamisel tekib tolm, mida on ohtlik sisse hingata. Kasutage alati heaks kiidetud hingamiskaitset. Jälgige, et ventilatsioon oleks korralik.

ETTEVAATUST! Ketasilõikurist tulevad lõikamisel sädemed, mis võivad süüdata põlema kergesti süttivaid aineid, nagu bensiin, puit, kuiv rohi jmt.

Alati tuleb kasutada vesijahutust.

ETTEVAATUST! Tagasilöögid võivad olla äkilised, kiired ja ohtlikud ning võivad põhjustada eluohtlikke vigastusi. Enne seadme kasutamist lugege kasutusjuhend läbi ja mõistke selle sisu.

ETTEVAATUST! Kontrollige, et lõikeketastel poleks pragusid või teisi kahjustusi.

ETTEVAATUST! Ärge kasutage ketassae lõikekettaid.

Lõigake alati korrektses suunas. Lugege ohutusreegleid hoolikalt!

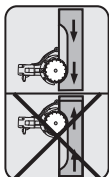

Tüübisilt

1. rida: Kaubamärk, mudel (X,Y)

2. rida: Seerianumber koos tootmiskuupäevaga (A, N, X): Aasta, nädal, järjekorranumber

3. rida: Toote number (X)

4. rida: Tootja

5. rida: A: Väljuva vooli suurim pöörlemiskiirus, B: Lõikeketta läbimõõt, C: Ketta poldi läbimõõt

6. rida: D: Sisendpinge, E: Sisendvoolu tugevus, F: Sisendsagedus

7. rida: Päritoluriik

Keskonnaalane märgistus. Tootel või selle pakendil olevad sümbolid näitavad, et seda toodet ei tohi käidelda olmejäätmena. Toode tuleb elektri- ja elektroonikajäätmete ümbertöötlemiseks viia vastavasse jäätmekäitluspunkti.



Selle toote õige kõrvaldamisega aitate kaasa kahjulike keskkonnamõjude ja võimalike inimeste tekkivate kahjude vältimisele.

Lisateavet selle toote ümbertöötlemise kohta saate oma omavalitsusest, jäätmekäitlusfirmast või kauplusest, kust toote ostsite.

Ülejäänud seadmel toodud sümbolid/tähised vastavad erinevates riikides kehtivatele sertifitseerimisnõuetele.

SÜMBOLITE TÄHENDUS

Hoiatustasemete selgitus

Hoiatused jagunevad kolmele tasemele.

ETTEVAATUST!



ETTEVAATUST! Viitab ohtlikule olukorrale, mis võib lõppeda tõsise vigastuse või surmaga, kui seda ei väldita.

ETTEVAATUST!



ETTEVAATUST! Viitab ohtlikule olukorrale, mis võib lõppeda kergema või keskmise raskusega vigastusega, kui seda ei väldita.

MÄRKUS!

MÄRKUS! Kasutatakse olukordade puhul, mis ei ole seotud kehavigastustega.

SISUKORD

Sisukord

SÜMBOLITE TÄHENDUS

Sümbolid seadmel:	2
Hoiatustasemetel selgitus	3

SISUKORD

Sisukord	4
----------------	---

ESITLUS

Lugupeetud tarbija!	5
---------------------------	---

MIS ON MIS?

Lõikuri osad	6
--------------------	---

SEADME OHUTUSVARUSTUS

Üldised näpunäited	7
--------------------------	---

LÕIKEKETTAD

Üldised näpunäited	9
Teemantkettad mitmesuguste materjalide töötlemiseks	9
Vesijahutus	9
Teemantketta teritamine	9
Transport ja hoiustamine	9

KOOSTAMINE

Koostamine	10
------------------	----

KÄITAMINE

Kaitsevahendid	11
Üldised ohutuseeskirjad	11
Põhiline lõikamistehnika	14

KÄIVITAMINE JA SEISKAMINE

Enne käivitamist	17
Käivitamine	17
Seiskamine	17

HOOLDUS

Üldised näpunäited	18
Hoolduskeem	18
Puhastamine	19
Seadme töö kontrollimine	19
Harjade vahetamine	21
Veekraan	21
Kasutuselt kõrvaldamine	21

TEHNILISED ANDMED

Tehnilised andmed	22
Lõikeosa	22
Kaablate soovituslikud mõõtmed	22
EÜ kinnitus vastavusest	23

Lugupeetud tarbija!

Täname Husqvarna toote kasutamise eest!

Me loodame, et jäite oma ostuga rahule ja sellest saab teie hea abimees pikkadeks aastateks. Kui olete ostnud mõne meie toote, siis pakume teile professionaalset abi remontimisel ja hooldamisel. Kui seadme müüja ei ole üks volitatud edasimüüjatest, küsige talt lähima teenindustöökoja aadressi.

Käesolev kasutusjuhend on oluline dokument. Jälgige, et kasutusjuhend oleks töökohal alati käepärast. See aitab teid oluliselt oma seadme tööiga pikendada, kui te järgite neid soovitusi, mis on juhendis toodud seadme hooldamise, korrastamise ning parandamise kohta. Kui te kord müüte selle seadme ära, andke sellega uuele omanikule kaasa ka kasutusjuhend.

Rohkem kui 300 aastat uuendus

Husqvarna ajalugu algab juba aastast 1689, kui Rootsi kuninga Karl XI käsul rajati Husqvarna jõe äärde tehas musketite valmistamiseks. Juba tollal pandi alus tehnoloogiatele, millel põhineb mitmete kogu maailmas populaarsete toodete arendamine sellistes tootekategooriates nagu jahirelvad, jalgrattad, mootorrattad, kodumasinad, õmblusmasinad ning välitöödel vajalikud seadmed.

Husqvarna on maailma juhtiv metsatöö-, pargihooldus- ning muru- ja aiahooldusseadmete tootja. Samuti toodetakse lõikeseadmeid ning teemantööriistu ehitus- ja kivitööstuse tarvis.

Kasutaja vastutus

Seadme omanik või tööandja on kohustatud veenduma, et kasutajal on piisavad teadmised seadme ohutuks kasutamiseks. Juhendajad ja kasutajad peavad kasutusjuhendi läbi lugema ning sellest aru saama. Nad peavad olema teadlikud:

- seadme ohutuseeskirjadest,
- seadme kasutusvõimalustest ja -piirangutest,
- seadme kasutus- ja hooldusvõtetest.

Selle seadme kasutamine võib olla reguleeritud riiklike seadustega. Enne seadme kasutamist uurige välja, millised seadused kehtivad Teie töökoha asupaigas.

Tootja tingimused

Kõik selles kasutamisjuhendis toodud andmed ja teave on kehtiv trükkitoimetamise kuupäeva seisuga.

Husqvarna AB töötab pidevalt oma toodete edasiarendamise alal ja jätab seetõttu endale õiguse teha muuhulgas muudatusi toodete kuju ja välimuse osas.

MIS ON MIS?

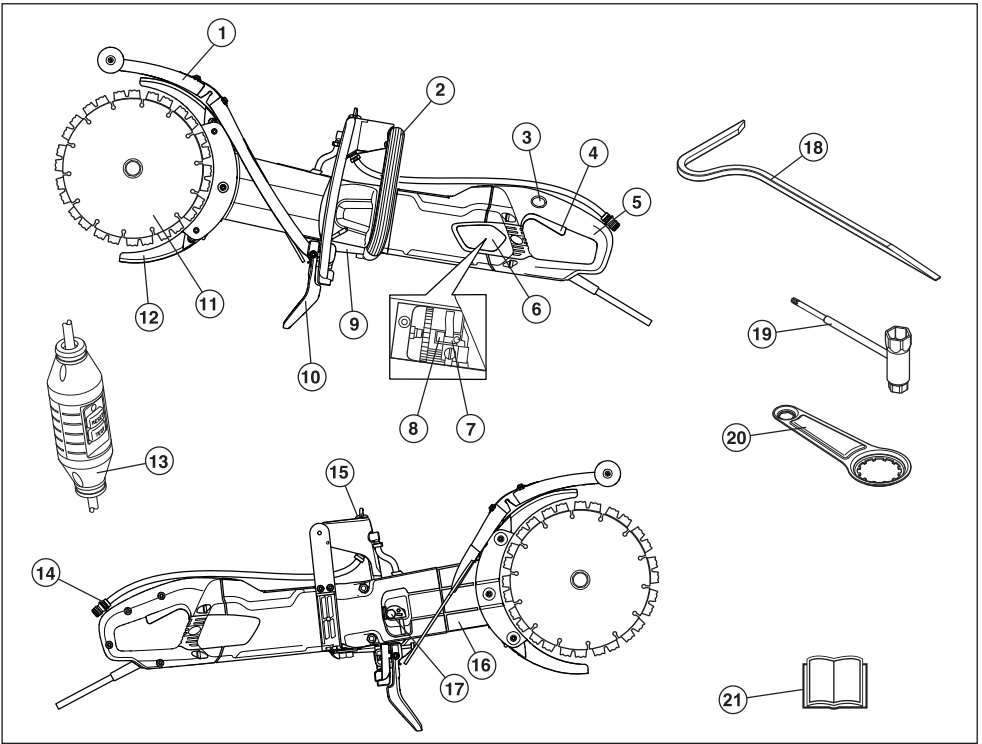

Lõikuri osad

- | | |
|--------------------|-------------------------------|
| 1 Pritsmekaitse | 12 Lõikekettakaitse |
| 2 Esikäepide | 13 Maanduse-viga kaitselüliti |
| 3 Lüüti sulgur | 14 Veeliitnik |
| 4 Lüüti | 15 Veekraan |
| 5 Tagumine käepide | 16 Lõikeõlg |
| 6 Hoolduskate | 17 Rihmapingutaja |
| 7 Harjad. | 18 Lahutamisseade |
| 8 Harja hoidja. | 19 Kombivõti |
| 9 Tüübisilt | 20 Vastupidav seade |
| 10 Pritsmekaitse | 21 Käsitsemisõpetus |
| 11 Lõikekettad | |

SEADME OHUTUSVARUSTUS

Üldised näpunäited

Käesolevas käsitletakse seadme ohutusvarustust, selle toimimist, kontrollimist ning põhihooldust, mis tagab ohutu töö. Peatükis Mis on mis? on näidatud detailide paiknemine seadmel.



ETTEVAATUST! Ära kunagi kasuta seadet, mille ohutusvarustus on puudulik. Järgi käesolevas toodud kontrolli- ja hooldusjuhiseid.

Seadme hooldus ja parandamine nõuab eraldi väljaõpet. See kehtib eriti ohutusvarustuse kohta. Kui seade ei vasta allpool toodud nõuetele, vii see hoolduspunkti. Meie toodetele on tagatud professionaalne hooldus ja parandus. Kui seadme müüja ei tegele hooldusega, palu teda juhatada sind lähimasse hoolduspunkti.

Lüliti

Lülitist käivitatakse ja seisatakse seadet.

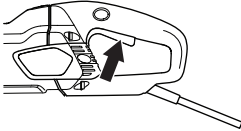

Lüliti kontroll

- Käivitage seade, laske lüliti vabaks ja jälgige, kas mootor ning löikeketas jäävad seisma.

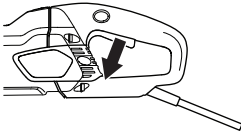

- Katkise lüliti peab vahetama volitatud hoolduskeskuse töötaja.

Lüliti sulgur

Lüliti sulgur on konstrueeritud selleks, et ta hoiaks ära lüliti juhuslikku aktiveerimist. Kui sulgur (A) on alla vajutatud, lahutatakse lüliti (B).

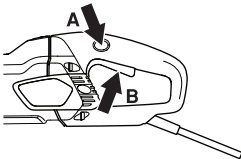

Sulgur on allavajutatud asendis nii kaua, kuni lüliti on alla vajutatud. Kui käepide vabaks lasta, lähevad lüliti ja lüliti sulgur lähteasendisse. Selleks on seadmel kaks sõltumatut tagasisõmbevedrusüsteemi. Seade jääb seisma ja lüliti lukustub.

Lüliti sulguri kontroll

- Kontrollige, kas lüliti on lukustatud, kui lüliti sulgur on lähteasendis.

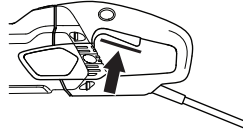

- Vajutage lüliti sulgur alla ja kontrollige, kas ta läheb tagasi lähteasendisse, kui te ta vabaks lasete.

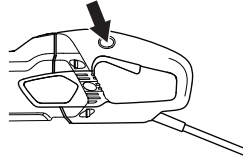

- Kontrollige, kas lüliti ja lüliti sulgur liiguvad kergelt ja kas nende tagasisõmbevedrusüsteemid töötavad korralikult.

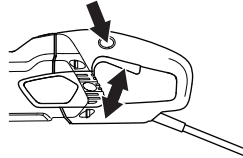

- Lülitage masin sisse, vabastage lüliti ja kontrollige, kas mootor ja labad seiskuvad.

Sujuv käivitus ja ülekoormuskaitse

Seade on varustatud elektrooniliselt juhitava sujuva käivitusega ja ülekoormuskaitsega.

Kui seadet koormatakse üle teatud taseme, hakkab mootor pulseerima. Mootori normaalne tööruum taastub pärast koormuse vähendamist ja lõikamine võib jätkuda.

Kui lõikamist jätkatakse pulseeriva mootoriga, siis katkestab elektroonika teatud aja pärast toitevoolu. Mida suurem on koormus, seda kiiremini toimub väljalülitamine.

Elektroonika katkestab löikeketta kinnikiilumisel toitevoolu viivitamatult.

Lõikekettakaitse

Kaitse on paigaldatud nii löikeketta peale kui ka selle alla ja selle ülesandeks on kaitsta seadme kasutajat lõikamisel paiskuvate osakeste eest.

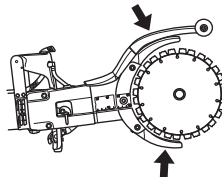

SEADME OHUTUSVARUSTUS

Lõikekettakaitse kontrollimine



ETTEVAATUST! Enne masina käivitamist kontrollige alati, kas kõik kaitsekatted on korralikult paigaldatud. Kontrollige, kas lõikeketas on terve ja õigesti paigaldatud. Kahjustatud lõikeketta kasutamine võib põhjustada õnnetuse. Juhised on toodud Koostamist käsitlevas alajaotuses.

- Kontrollige, kas kaitse on kahjustamata ja kas sellel pole pragusid või deformatsioone.
- Ärge kasutage defektset kaitset või valesti paigaldatud kaitset.

Pritsmekaitse

Pritsmekaitse pakub kaitset paiskuvate osakeste, pritsiva vee ja betoonijääkide eest.

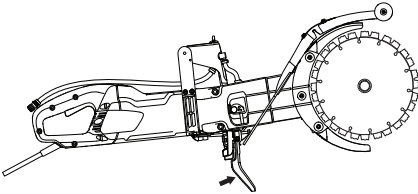

Pritsmekaitse kontrollimine

Kontrollige, ega pritsmekaitsemel pole betoonijääkidest tingitud pragusid või auke. Kahjustuste korral asendage kaitse.

Maanduse-vinga kaitselülit

Maanduse vee vooluringi kaitselülitid katkestavad vee esinemisel vooluringi.

LED-lamp osutab, et maanduse vee kaitselülit on rakendunud ning masinat on võimalik sisse lülitada. Kui LED-lamp ei põle, vajutage LÄHTESTAMISE nuppu (roheline).



Kontrollige maanduse vee vooluringi kaitselülit

- Ühendage masin vooluvõrku. Vajutage LÄHTESTAMISE nuppu (roheline) ja süttib punane LED-lamp.



- Käivitage masin.
- Vajutage TEST-nuppu (sinine).



- Seepeale peaks rakenduma maanduse vee kaitselülit ning masin viivitamatult seiskuma. Kui mitte, võtke ühenduste edasimüüjaga.
- Lähtestage masin LÄHTESTAMISE nupust (roheline).

LÕIKEKETTAD

Üldised näpunäited



ETTEVAATUST! Lõikeketas võib puruneda ja kasutajat raskelt vigastada.

Lõikeketast tuleks kontrollida enne saele paigaldamist ja pidevalt kasutamise ajal. Otsige pragusid, eraldunud segmente (teemantkettad) või ära murdunud tükke. Ärge kasutage kahjustatud lõikeketast.

Kontrollige iga uue lõikeketta töökorras olekut, lastes kettal töötada umbes ühe minuti jooksul täispöoretel.

Kasutage selle masina puhul ainult Husqvarna originaallõikeketaid.

Husqvarna väljastab lõikeketaste kasutamise ning õige hooldamise kohta hoiatusi ja soovitusi. Need hoiatused on lõikeketastega kaasas. Lugege ning järgige kõiki Husqvarna suuniseid.

- Selle seadmega tohib kasutada ainult spetsiaalseid Husqvarna teemantkettaid, mis on mõeldud seadme Cut-n-Break jaoks. Lõikeketastel on sisse ehitatud rihmaratas ning need sobivad vabakäelõikamiseks.
- Teemantkettad koosnevad terasest alusest, millel on tööstuslike teemantidega segmendid.
- Töötada tohib ainult terava teemantkettaga.
- Kontrollige, et lõikeketastel poleks pragusid või teisi kahjustusi. Kui vaja, tuleb lõikeketas vahetada.

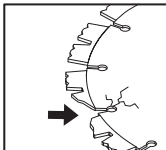

Teemantkettad mitmesuguste materjalide töötlemiseks



ETTEVAATUST! Kasuta lõikeketast ainult nende materjalide lõikamiseks, mille jaoks see on ette nähtud.

Ärge kasutage plastmaterjali lõikamiseks teemantketast. Lõikamisel tekiv soojus võib plasti sulatada ja see võib lõikeketta külge kleepuda ning põhjustada tagasilöögi.

Metalli lõikamine tekitab sädemeid, mis võivad põhjustada tulekahju. Ärge kasutage seadet kergesti süttivate ainete või gaaside läheduses.

- Teemantkettad sobivad ideaalselt müüritise ja raudbetooni lõikamiseks. Paluge õigete jalatsite valimisel müüja abi.
- Teemantkettaid valmistatakse erinevate kõvadustega. "Pehme" teemantketas on suhteliselt lühikese tööeaga ja hea lõikevõimega. Pehme ketastega lõigatakse kõvu materjale, nagu näiteks graniiti või kõva betooni. "Kõva" teemantketas on pikema tööeaga, väiksema lõikevõimega ja seda kasutatakse pehmete materjalide, nagu näiteks telliste ja asfaldi lõikamiseks.

Vesijahutus



ETTEVAATUST! Jahutage märglõikuse teemantkettaid pidevalt veega, et takistada ülekuumenemist, mis võib põhjustada teemantketta deformeerumise ja selle tagajärjel vigastusi masinale ja kasutajale.

- Alati tuleb kasutada vesijahutust.
- Märglõikuse ketaste kuivalt kasutamine võib põhjustada ülekuumenemise, mille tagajärjeks on vähenenud jõudlus, ketta kahjustumine ja ohtliku olukorra teke.
- Vesi jahutab lõikeketast ja pikendab selle tööiga, vähendades samas ka tolmu teket.



Teemantketta teritamine

Vale survega töötamisel ja mõningate materjalide lõikamisel võivad teemantkettad nüriks minna (näiteks tugeva sarrustusega betooni korral). Nüri teemantkettaga töötamisel tekib ülekuumenemine ja see põhjustab lõikesegmentide lahtitulemise.

Teritage lõikeketast, milleks tuleb lõigata pehmet materjali, näiteks liivakivi või tellist.

Transport ja hoiustamine

- Veenduge, et masin on transportimisel ja hoiustamisel kinnitatud ja lõikekettad korralikult kaitsitud.
- Enne kasutamist vaadake üle kõik kettad, et neil poleks hoiustamis- või transpordikahjustusi.

KOOSTAMINE

Koostamine



ETTEVAATUST! Enne puhastamist, osade paigaldamist või hooldust tuleb toitejuhe lahti ühendada.

Lõikeketaste paigaldamine



ETTEVAATUST! Asenda kruvikomplekt, kui vahetad lõikeketaid.

- Husqvarna lõikekettad on spetsiaalselt valmistatud ja ette nähtud kasutamiseks mudeliga K 4000 Cut-n-Break. Lõikeketastele on sisse ehitatud rihmaratta pooled ja neid vahetatakse paarikaupa.
- Vabastage mutrid ja klamber, mis vabastavad lati. Siis läheb veorihm paremasse asendisse ning uusi lõikeketaid on parem paigaldada. **Veorihm ei jää nii kergesti kinni.**

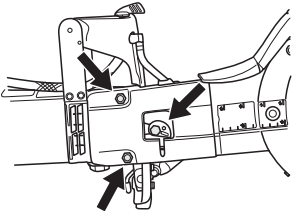

- Võtke vanad lõikekettad ära, milleks keerake lahti keskmutter. Kui lõikekettad on maha võetud, kontrollige veorihma kulumisastet. Veorihma vahetamise juhiseid vaadake osast 'Veorihma vahetamine'.

MÄRKUS! Väga tähtis on kontrollida, et lõikekettad pöörleksid, kui mutreid pingutatakse. Sellega kontrollitakse, et veorihm ei jääks sisseehitatud rihmarattaste poolte vahele kinni, kui lõikeketaid ja rihmarattaid mutriga kokku tõmmatakse. Seda tuleb teha samm-sammult, pisut pingutades, seejärel pöörates lõikeketaid, uuesti pingutades jne, kuni lõikekettad on korralikult kinni.

- Pane lõikekettad teine teisele poole lõikeõlga. Sisesta mutri juhttihvid läbi lõikeketaste ja poldi seibi.
- Keeruta lõikeketaid käega, kui keerad lõikekettad polti kinni. See on eriti tähtis selleks, et rihm ei pigistataks kinni rullikute vahele, mis on paigaldatud lõikekettaisse. Keera vaheldumisi kinni polti ja keeruta lõikeketaid, kuni need on korralikult kinni. Lõikekettad kinnituskruvi pingutatakse jõumomendiga 130 naela (15 Nm).

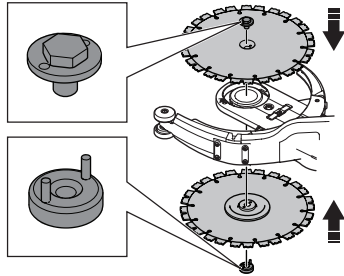

MÄRKUS! Enne lõikamise alustamist ärge unustage rihma pingutada ja kontrollida rihma pingsust. Vaadake juhiseid osast 'Veorihma kontrollimine ja seadistamine'.

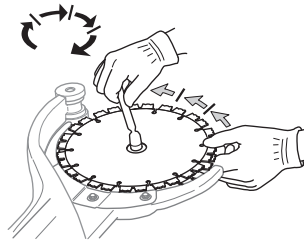

Lõikekettakaitseid

- Seadmele peavad alati olema paigaldatud lõikekettakaitseid. Enne lõikamise alustamist tuleb kindlasti kontrollida, kas lõikekettakaitseid on korralikult kinni.

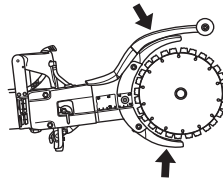

KÄITAMINE

Kaitsevahendid

Üldised näpunäited

Ära kasuta kunagi seadet olukordades, kus sa ei saa kutsuda abi õnnetuse korral.

Isiklik ohutusvarustus

Seadmega töötamisel tuleb kasutada ettenähtud isiklikku kaitsevarustust. Isiklik kaitsevarustus ei välista õnnetusi, kuid vähendab vigastuse astet. Palu seadme müüjal abi sobiva varustuse valimisel.



ETTEVAATUST! Lõikurite, lihvimismasinatate, puuride, saagide ning muude materjale lihvivate ja vormivate seadmete kasutamisel võib tekkida tolmu või aure, mis võivad sisaldada kahjulikke kemikaale. Kontrollige töödeldava materjali olemust ja kandke sobivat hingamiskaitset.

Pikaajaline müra võib tekitada püsiva kuulmiskahjustuse. Kandke alati heakskiidetud kõrvaklappe. Kui kasutate kuulmiskaitset, olge tähelepanelik hõigete ja hoiatussignaalide suhtes. Mootori seiskumisel võtke kuulmiskaitse kohe ära.

Kasuta alati:

- Heakskiidetud kaitsekiiver.
- Kõrvaklapid.
- Heakskiidetud silmakaitseid. Visiiri kasutamisel tuleb lisaks kasutada kooskõlastatud kaitseprille. Kooskõlastatud kaitseprillide all mõeldakse selliseid prille, mis vastavad standardile ANSI Z87.1 USA-s või EN 166 Euroopa Liidu riikides. Visiir peab vastama standardile EN 1731.
- Heakskiidetud hingamiskaitse.
- Kaitsekindad.
- Tugevad kindad, millega on kerge esemeid haarata.
- Hästiistuv vastupidav rõivastus, mis on mugav ja avar. Lõikamine tekitab sädemeid, mis võivad riided põlema süüdata. Husqvarna soovib teil kanda leegilevikut aeglustavat puuvilla või tugevat teksariiet. Ärge kandke riietust, mis on valmistatud materjalidest nagu nailon, polüester või kunstsiid. Süttimise korral võib selline materjal sulada ja naha külge kleepuda. Ärge kandke lühikesi pükse.
- Teraskaitsega mittelibisevad kaitsesaapad.

Muud kaitsevahendid



ETTEVAATUST! Seadmega töötamisel võib lennata sädemeid, mis võivad põhjustada tulekahju. Hoidke alati tulekustutusvahendid käepärast.

- Tulekustuti

- Esmaabikomplekt

Üldised ohutuseeskirjad

Selles osas käsitletakse põhilisi ohutusreegleid masinaga töötamisel. Pidage meeles, et siin toodud teave ei asenda erialaseid teadmisi ja oskusi. Kui teil tuleb seadmega töötamise ette olukord, kus te tunnete ennast ebakindlalt, küsige parem asjatundja käest nõu. Pöörduge oma edasimüüja, hooldustöökoja või kogunud kasutaja poole, et nõu küsida. Ärge võtke tööd ette, kui te ei ole selleks saanud piisavat ettevalmistust.

- Loe käsitsemisõpetus põhjalikult läbi, et kõik eeskirjad oleksid täiesti arusaadavad, enne kui seadet kasutama hakkad. Esmakordsel kasutajatel on soovituslik enne masina kasutamist omandada ka praktilisi teadmisi.
- Ärge unustage, et seadme kasutaja vastutab selle eest, et inimeste või nende varaga ei juhtuks õnnetust.
- Seade tuleb puhas hoida. Sildid ja kleebised peavad olema täielikult loetavad.



ETTEVAATUST! Loe läbi kõik ohutusteed ja kõik eeskirjad. Hoiatuste ja eeskirjade mitte täitmine võib lõppeda elektrilöögi, tulekahju ja/või raskete vigastustega.

Säilita kõik hoiatused tuleviku tarbeks.

Ohutusteadetes esinev termin "elektritööriist" viitab elektrivõrgus toimiva (juhtmega) elektritööriistale või akutoitega (juhtmata) elektritööriistale.

Tööplatsi ohutus

- **Hoia tööplats puhas ja hästi valgustatud.** Õnnetused kipuvad juhtuma laokil asjade ja halva valguse korral.
- **Ära kasuta elektritööriistu plahvatusohtlikes tingimustes nagu kergestisüttivate vedelike, gaaside või tolmu juuresolekul.** Elektritööriistad tekitavad sädemeid, mis võivad süüdata tolmu või tahma.
- **Hoia lapsed ja kõrvalseisjad elektritööriista kasutamisel eemal.** Tähelepanu hajumine võib põhjustada kontrolli kadumist.
- Väldi kasutamist halbade ilmastikuolude korral. Halbadeks ilmastikuoludeks on tihe udu, tugev tuul, tugev pakane jmt. Külma ilmaga töötamine on väga väsitav ja sellega kaasneb muid ohte, nagu libe maapind.
- Ärge kunagi alustage tööd enne, kui tööala pole vaba ja jalgealne kindel. Vaadake ringi, et poleks takistusi ees, kui tuleb vajadus ootamatult liikuda. Veenduge, et töötamise

KÄITAMINE

ajal midagi alla ei kuku. Olge eriti ettevaatlik, kui teil tuleb töötada kaldpinnal.



ETTEVAATUST! Lõikuri ohutusraadius on 15 meetrit. Seadme kasutaja vastutab selle eest, et sellesse raadiusesse ei satuks kõrvalisi inimesi või loomi. Ärge lülitage lõikeseadet sisse, kui tööpiirkond pole vaba ja kui teil pole kindlat jalgealust.

Elektriohutus

- **Elektritööriistade pistikud peavad sobima kontakti. Ärge modifitseeri pistikut mingil viisil. Ärge kasuta adapterpistikuid maandatud elektritööriistade puhul.** Modifitseerimata pistikud ja sobilikud kontaktid vähendavad elektrilöögi ohtu.
- **Välidi kokkupuudet maandatud pindadega nagu torud, radiaatorid, pliidiid või külmkapid.** Elektrilöögi oht on suurem, kui su keha on maandatud.
- **Ära kasuta tööriistu vihmas või märgades tingimustes.** Elektritööriista pääsev vesi suurendab elektrilöögi ohtu.
- **Ära kahjusta juhet. Ärge kunagi kasuta juhet tööriista tassimiseks, tirimiseks või kontaktist eemaldamiseks.** Hoia juhe eemal kuumusest, õlist, teravatest äärtest või liikuvatest osadest. Kahjustatud või sassis juhtmed suurendavad elektrišoki ohtu.
- **Elektritööriistaga õues töötades, kasuta välikasutuseks sobivat pikendusjuhet.** See vähendab elektrilöögi ohtu.
- Kui elektritööriista kasutamine niiskes keskkonnas on vältimatu, kasutage rikkevoolukaitsmega (RCD) kaitstud seadet. RCD kasutamine vähendab elektrilöögi ohtu.
- Veenduge, et toitejuhe ja pikendusjuhe oleksid terved ja korras. Ärge kasutage seadet, kui selle toitejuhe on kahjustatud, laske seade volitatud hooldustöökohas korda teha. Alamööduline kaabel toob kaasa seadme väiksema võimsuse ja ülekuumenemise ohtu.
- Seade ühendatakse ainult maandatud toitepesasse. Veenduge, et vooluvõrgu pinge on sama suur, kui seadme etiketil toodud pinge.
- Jälgige, et toitejuhe jääks teie selja taha, et see töötamisel ei saaks juhuslikult kahjustatud.



ETTEVAATUST! Ärge kasutage masina pesemiseks survepesu, sest vesi võib siseneda elektrisüsteemi või mootorisse ja põhjustada masinal kahjustusi või lühise.

Isiklik ohutus

- **Ole tähelepanelik, jälgi, mis sa teed ning kasuta kainet mõistust tööriistaga töötades. Ärge kasuta elektritööriista, kui oled väsinud või narkootikumide, alkoholi või ravimite mõju all.** Hetkeiline tähelepanu hajumine võib põhjustada raskeid vigastusi.
- **Kasuta isiklikku ohutusvarustust. Kasuta alati silmakaitseid.** Ohutusvarustuse nagu tolmumaski, libesemiskindlate ohutusjalatsite, kiivri või kuulmiskaitse õige kasutamine vähendab isiklikke vigastusi.
- **Välidi tööriista tahtmatut käivitumist. Jälgi, et lüliti oleks välja lülitatud, enne kui ühendad toiteallikaga või / ja akuga, tõstad üles või tassid seadet.** Tööriista tassimine sõrm lülitil või sisselülitatud olekus seadme vooluvõrku lülitamine on ebatavaline.
- **Enne masina käivitamist eemalda reguleerimisvõtmed või –kangid.** Tööriista pöörleva osa külge jäetud võtmed ja kangid võivad põhjustada kehavigastusi.
- **Ära pinguta üle. Jälgi alati, et oleks kindel jalgealune ja tasakaal.** See tagab ettearvatamatutes olukordades parema kontrolli tööriista üle.
- **Kanna vastavaid rõivaid. Ärge kanna liigselt avaraid riideid või ehteid. Jälgi, et juuksed, riided või kindad ei satuks liikuvate osade lähedusse.** Avarad riided, pikad ehted või juuksed võivad liikuvate osade külge kinni jääda.
- **Kui seadmed on varustatud tolmu väljatõmbe- ja kogumisvahenditega, jälgi, et need oleks korralikult kinnitatud ja õigesti kasutatud.** Tolmukogumine vähendab tolmuiga seotud ohte.
- Hoidke end löikeketastest eemal, kui seadme mootor on sisse lülitatud.



ETTEVAATUST! Tugeva vibratsiooniga töötamine võib põhjustada vereringe- või närvikahjustusi, eriti neil, kel on vereringehäireid. Pöördu arsti poole, kui ilmneb nähte, mis võivad olla vibratsioonist põhjustatud. Sellisteks nähtudeks on näiteks muudatused nahas või nahavärvis, surin, nõelatorked. Kui sõrmed, käelabad ja randmed jäävad tuimaks, tundetuks, nõrgaks, hakkavad surisema, tundub nõelatorkeid või nahal ilmneb värvimuudatusi, pöördu arsti poole.

KÄITAMINE

Elektritööriista kasutamine ja hooldamine

- Enne seadme kasutamist lugege kasutusjuhend põhjalikult läbi, et kõik juhised oleksid täiesti arusaadavad.
- See seade on ette nähtud ainult kõvade materjalide, nagu betooni, telliste, müüritise ja malm- ning tsementtorude lõikamiseks.



ETTEVAATUST! Ketaslõikur on ohtlik tööriist, kui seda valesti või hooletult kasutada ja põhjustada isegi eluohtlikke vigastusi. Väga tähtis on, et te loeksite selle kasutamisyhendi läbi ja kõigest aru saaksite.

- **Ära forsseeri tööriistu. Kasuta töö jaoks ettenähtud tööriista.** Õige tööriist teeb töö ettenähtud kiirusel paremini ja turvalisemalt.
- **Ära kasuta tööriista, kui seda ei saa lülitist sisse/ välja lülitada.** Tööriist, mida ei saa lüliti abil juhtida, on ohtlik ning tuleb remondida.
- **Enne elektritööriista modifitseerimist, tarvikute vahetamist või selle hoiustamist tuleb see toiteallikast või aku küljest lahti ühendada.** Sellised preventiivsed ohutusmeetmed aitavad ära hoida seadme iseseeslikku käivitumist.
- **Hoia mittekasutatavaid elektritööriistu lastele või seadmega või nende eeskirjadega mitte kursis olevatele inimestele kättesaamatus kohas.** Elektritööriistad on treenimata kasutaja kätes ohtlikud.
- **Hoolitse elektritööriistade eest. Jälgi, et liikuvatel osadel ei esineks eritelgusust või paindeid, et osad poleks katki või mingis muus olukorras, mis võiks seadme tööd mõjutada.** Kui tööriist on viga saanud, tuleb see enne kasutamist ära parandada. Halvasti hoitud tööriistu kasutades on juhtunud palju õnnetusi.
- **Hoia lõiketööriistad teravad ja puhtad.** Õigesti hooldatud teravate lõikeäärtega lõiketööriistad ei kiilu nii kergesti kinni ning on lihtsamini käsitsetavad.
- **Kasuta elektritööriista, tarvikuid ja sissepandavaid terasid nende eeskirjade kohaselt, võttes arvesse töötingimused ja töö iseloomu.** Tööriistade mitteotstarbeline kasutamine võib kaasa tuua ohtlike olukordi.



ETTEVAATUST! Seadme algset konstruktsiooni ei tohi muuta ilma tootja loata. Kasuta alati originaalosi. Lubamatud muudatused ja varuosad võivad põhjustada raskeid või isegi eluohtlikke kehavigastusi operaatorile ja teistele.

- Veenduge, et tööpiirkonnas ega lõigatavas materjalis ei kulge torusid ega elektrijuhtmeid.
- Kontrollige alati ja märgistage, kuidas gaasitorud jooksevad. Gaasitorude läheduses lõikamine on alati ohtlik. Hoolitsege, et lõikamisel ei tekiks sädemeid, mis võivad tekitada plahvatusohtlikke olukordi. Olge tööde läbiviimisel

keskendunud ja fokuseeritud. Hoolimatus võib lõppeda tõsiste vigastuste või isegi surmaga.

- Vaadake uued lõikekettad üle, kas neil pole vedudel või hoiustamisel tekkinud kahjustusi.
- Kui seade töötab, peab lõikeosa kaitse alati olema oma kohal.

Hooldamine

- **Hoolda oma elektritööriista kvalifitseeritud remontija juures, kasutades ainult identseid asendusosi.** See tagab elektritööriista ohutuse.

Toimige alati arukalt

Kõiki olukordi, mis võivad seadme käitamisel ette tulla, ei ole võimalik kirjeldada. Olge alati ettevaatlik ja lähtuge tervest mõistusest. Kui satute ebatavalisena tunduvasse olukorda, lõpetage töö ning otsige asjatundlikku abi. Pöörduge edasimüüja, hoolduskeskuse või kogunud kasutaja poole. Ärge üritage teha midagi, milles te ei ole kindel!



ETTEVAATUST! Vääräl või hooletul kasutamisel võib seade olla ohtlik, põhjustada raskeid vigastusi või kasutaja ja teiste inimeste surma.

Ärge lubage seadet kasutada või hooldada väljaõppeta inimesi või lapsi.

Ära luba kellelgi seadet kasutada enne, kui oled kindel, et ta on kasutamissoptetuse sisust aru saanud.

Ärge kunagi kasutage vigastatud seadet. Teostage ohutuskontrolli ja hooldage seadet korrapäraselt, nagu käsitlemissoptetuses nõutud. Teatud hooldust tohib teha ainult vastava väljaõppe saanud spetsialist. Vt juhiseid lõigust Hooldus".

KÄITAMINE

Põhiline lõikamistehnika



ETTEVAATUST! Selles osas käsitletakse põhilisi ohutusreegleid lõikeseadmega töötamisel. Pidage meeles, et toodud teave ei asenda teadmisi ja oskusi, mida vastava ala ametimees on omandanud väljaõppel ja igapäevases töös. Kui teil tuleb seadmega töötamisel ette olukord, kus te tunnete ennast ebakindlalt, küsige parem asjatundja käest nõu. Pöörduge oma edasimüüja, hooldustöökoja või kogenud asjatundja poole, et nõu küsida. Ärge võtke tööd ette, kui te ei ole selleks saanud piisavat ettevalmistust.

Ära kalluta ketaslõikurit, sest ketas võib kinni jääda või puruneda ja põhjustada raske õnnetuse.

Jälgige alati, et te ei lõikaks lõikeketta küljega, see kahjustab suure tõenäosusega lõikeketast. Ketas võib murruda ja põhjustada raskeid õnnetusi. Kasutage ainult lõikavat osa.

Plastiku lõikamine teemantlõikekettaga võib põhjustada tagasilööki, kui plastmass sulab lõikamisel tekkiva soojuse toimel. Ärge kunagi lõigake plastmaterjale teemantkettaga!

Metalli lõikamine tekitab sädemeid, mis võivad põhjustada tulekahju. Ärge kasutage seadet kergestisüttivate ainete või gaaside läheduses.

Vesijahutus

Alati tuleb kasutada vesijahutust. Kuivlõikus tekitab kohest ülekuumenemist ning masina ja lõikeketta riket, põhjustades kehavigastuste ohtu.



Vee madala rõhu korral, näiteks veepaagi kasutamisel, võib piirajat demonteerida, et saavutada vajalik veevool.

MÄRKUS! On oluline, et ei kasutataks liiga suurt veevoolu ilma piirajata, sest siis võib rihm libisema hakata.

Lõiketehnika

- Toetage lõigatavat materjali nii, et teil on ülevaade sellest, mis võib juhtuda ja et lõikesoon oleks kogu lõikamise kestel avatud.



- Hoidke lõikurit mõlema käega kindlalt kinni. Hoidke nii, et pöidlad ja sõrmed oleksid käepidemete ümber.

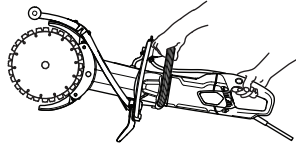

- Kontrollige, et käivitamisel lõikeketas millegi vastu ei puutuks.
- Käivitage lõikeseadme mootor maksimaalsel pöörlemiskiirusel.
- Alustage lõikamist ettevaatlikult, lastes seadmel töötada vabalt, surumata ketast jõuga. Lõigake alati maksimaalsel pöörlemiskiirusel.

- Juba olemasolevat lõiget edasi lõigates tuleb lõigata sellega samas suunas. Vältige kalde all lõikamist, sest lõikekettad võivad lõikesoonde kinni jääda või hakata selles ülespoole ronima" ning põhjustada tagasilöögi.

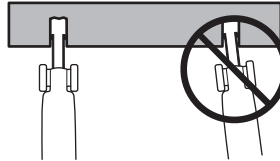

- Lõigake alati suunaga ülevalt alla (A).
- Eemaldage lõikur ja murdke lõigatud materjal murdmiseks sobiva riistaga lõikesoonest ära (B).

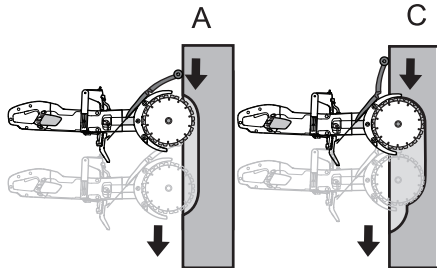

KÄITAMINE

- Jätkake samas soones lõikamist, kuid juba kaugemalt (C), ning murdke jälle vastava tööriistaga lõigatud materjal ära.

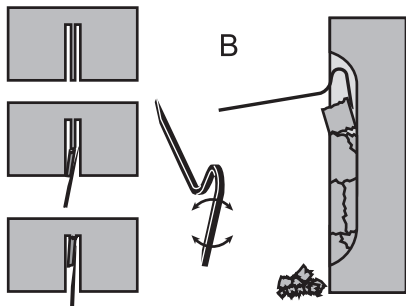

ETTEVAATUST! Vertikaalselt lõigates tuleb alati lõigata suunaga ülevvalt alla. Ärge alustage kunagi vertikaalset lõikamist altpoolt. See võib põhjustada tagasiviskumise ja tekitada kehavigastusi.

- Korrake sama töövõtet, kuni olete saavutanud nõutava lõikesügavuse (D,E).

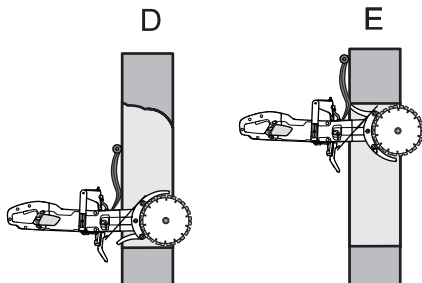

- Lõikekettakaitsesid on valmistatud sellise arvestusega, et nad sobivad ketaslõikuri lõikesügavusega materjalis.

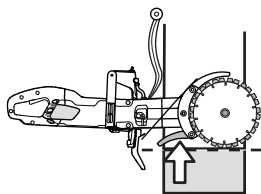

ETTEVAATUST! Jälgige alati, et te ei lõikaks lõikekettat küljega. See kahjustab suure tõenäosusega lõikekettat. Ketas võib murduda ja põhjustada raskeid õnnetusi. Kasutage ainult lõikeosa.

Ära kalluta ketaslõikurit, sest ketas võib kinni jääda või puruneda ja põhjustada raske õnnetuse.

Sujuv lõikamine

Sujuva lõikamise sisselülitamiseks tuleb reguleerida pritsmekaitset.

- Vabastage riiv.

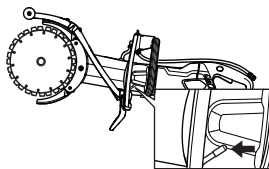

- Lükake pritsmekaitset külje suunas.

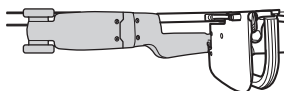
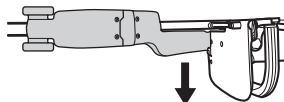

- Lukustage riiv.

Tagasiviskumine

Tagasiviskumine on sae äkiline tagasipõrkumine, mis võib juhtuda olukorras, kus terade liikumine on niinimetatud tagasiviskumistsoonis takistatud (pigistatud, surutud, painutatud). Enamasti on tagasiviskumine vähene ning tunnete ainult, kuidas esikäepide nõksatab. Tagasiviskumine võib aga olla ka väga võimas. Kui te pole piisavalt tähelepanelik või hoiate saest liiga õrnalt kinni, võib saag paiskuda kuni teieni.



ETTEVAATUST! Tagasiviskumine võib olla väga ootamatu ja jõuline, lüües sae kuni teieni tagasi. See võib põhjustada väga raskeid või isegi surmaga lõppevaid kehavigastusi. Sellepärast tuleb teada, mis tagasilööki põhjustab, ja tundma õigeid töövõtteid.

KÄITAMINE

Tagasiviskumise põhjus

Tagasiviskumist põhjustab see, kui saete saetera tagasiviskumistsoonis, nt kui lõikate "ülespoole" või enda suunas.

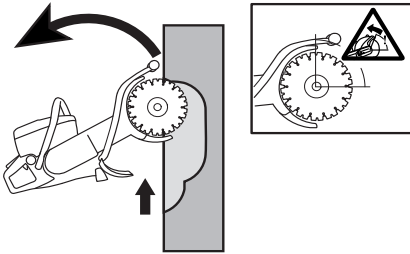

Üldised eeskirjad

- Mitte kunagi ei tohi ülespoole või enda suunas saagida nii, et tagasiviskumistsoon hakkab aktiivselt lõikama.

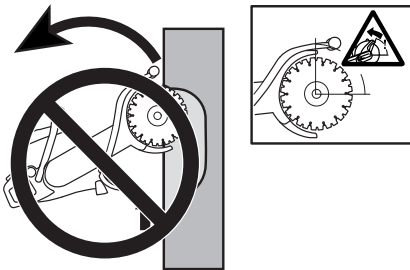

- Hoidke lõikurit mõlema käega kindlalt kinni. Hoidke nii, et põidlad ja sõrmed oleksid käepidemete ümber.

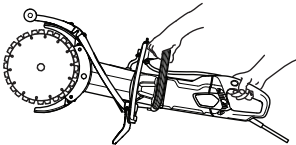

- Olge kindlal pinnal ja hoidke ennast tasakaalus.
- Vertikaalselt lõigates tuleb alati lõigata suunaga ülevalt alla.
- Lõigake alati maksimaalsel pöörlemiskiirusel.
- Ärge saagige saetera ülemise neljandikuga (tagasiviskumistsoon). Vältige väanamist või terade lükkamist lõikesoonde ristipidi. See võib põhjustada tagasiviskumist.
- Olemasolevasse soonde ketta suunamisel olge eriti ettevaatlik. Hoolditsege, et lõige oleks piisavalt lai ja saeterad ei oleks lõigates kaldus. See võib põhjustada tagasiviskumist.
- Hoidke lõigatavat eset parajal kaugusel.
- Ärge lõigake kunagi kõrgemal õlakõrgusest.

- Mitte kunagi ei tohi saagida redellilt. Kui lõikekoht jääb õlgadest kõrgemale, kasutage platvormi või tellinguid.

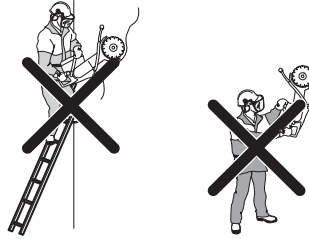

- Olge tähelepanelik ja jälgige, ega lõigatav ese ei nihku või ei juhtu midagi muud, mis võiks lõikesoonde ketta kinni kiiluda.

Tõmme

Tõmme tekib siis, kui lõikeketta alumine osa äkitselt seiskub või lõikesoon kinni vajub. (Et seda ära hoida, tuleb järgida töövõtteid, mis on kirjeldatud edaspidi osades 'Põhireeglid' ja 'Kinnikiilumine/pöörlemine'.)

Kinnikiilumine/pöörlemine

Kinnikiilumine tekib siis, kui lõikesoon vajub kinni. Seade võib siis äkitselt tugeva jõuga alla liikuda.

Kuidas kinnikiilumist ära hoida

Toetage lõigatav ese nii, et lõikesoon jääks lahti kuni lõikamise lõpuni.

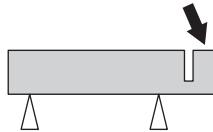

Kontrollige mootori pöörlemiskiirust.

Mõõtkte korrapäraselt mootori pöörlemiskiirust töötemperatuuril ja täiskäigul, kuid ilma koormuseta.

KÄIVITAMINE JA SEISKAMINE

Enne käivitamist



ETTEVAATUST! Enne käivitamist tuleb meeles pidada järgmist:

Seade ühendatakse ainult maandatud toitepesasse.

Veenduge, et vooluvõrgu pinge on sama suur, kui seadme etiketil toodud pinge.

Jälgige, et te seisaksite kindlal alusel ja et löikeketas ei puutuks millegi vastu.

Vaata, et tööpiirkonnas poleks võõraid isikuid.

Veeliitmik

- Ühendage veevoolik veevärgiga (A). Veevoolu reguleeritakse veekraaniga (B).

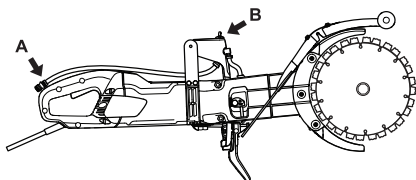

Maanduse-viga kaitselüliti



ETTEVAATUST! Mitte kunagi ärge kasutage tööriista, mille kaasasolev lekkevoolukaitse on rikkis. Hooletus võib põhjustada raskeid või isegi surmavaid vigastusi.

- Veenduge, et maanduse tõrke kaitselüliti on sisselülitatud. LED-lamp osutab, et maanduse vea kaitselüliti on rakendunud ning masinat on võimalik sisse lülitada. Kui LED-lamp ei põle, vajutage LÄHTESTAMISE nuppu (roheline).



- Kontrollige maanduse vea vooluringi kaitselülitit. Vastavad juhised on toodud alajaotuses Seadme ohutusvarustuse kontroll ja hooldus.

Käivitamine

- Võtke esikäepidemest vasaku käega kinni.
- Hoidke tagakäepidemest parema käega kinni.

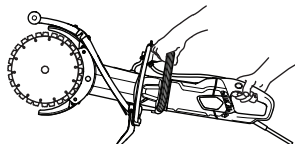

- Vajutage alla lüliti sulgur parema käe pöidlaga ja vajutage lülitile.

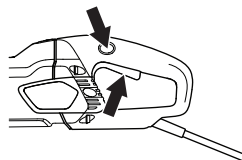

- Laske seadmel ilma koormuseta ja turvaliselt töötada vähemalt 30 sekundit.

Seiskamine

- Mootor jääb seisma, kui lüliti üles lasta.

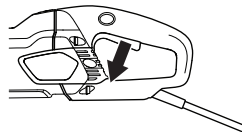

ETTEVAATUST! Laske löikeketal vabalt pöörelda kuni täieliku peatumiseni. Hooletus võib põhjustada raske kehavigastuse.

HOOLDUS

Üldised näpunäited



ETTEVAATUST! Seadme kasutaja võib teha ainult selliseid hooldamis- ja korrastustöid, mida on kirjeldatud käesolevas kasutusjuhendis. Keerukamate tööde tegemiseks tuleb pöörduda volitatud töökoja poole.

Seadme kontrollimise ajal peab seade olema välja lülitatud ja toitejuhe vooluvõrgust lahti ühendatud.

Kanna isiklikku ohutusvarustust. Juhised on toodud alajaotuses Isiklik ohutusvarustus.

Kui seadet ei hooldata õigesti ja korrapäraselt ja seadet ei paranda asjatundja, võib seadme töö- ja kasutusiga lüheneda ja tekkida oht õnnetuste tekkeks. Lisateabe saamiseks võta ühendust lähima hooldustöökojaga.

Hoolduskeem

Hoolduskeemil on näha, millised seadme osad hooldust vajavad ning milliste vaheaegade tagant hooldustöid tuleb teha. Vaheajad on arvutatud eeldusel, et seadet kasutatakse iga päev, ning need võivad vastavalt kasutussagedusele erineda.

	Igapäevane hooldus	Iganädalane hooldus/40 tunni tagant	Igakuine hooldus
Puhastamine	Puhastage masin.		
	Jahutusõhu sissepääsuava		
Seadme töö kontrollimine	Üldkontroll	Harjad.	Veoratas
	Veesüsteem	Veorihm	
	Lüliti*		
	Lüliti sulgur*		
	Lõikeketta kate*		
	Lõikeketas**		

Puhastamine



ETTEVAATUST! Ärge kasutage seadme sisemuse puhastamiseks survepesurit.

Seade talub lõikamise ajal auruseguse õhu ja pritsmete sattumist seadme sisemusse. Puhas vesi ei kahjusta seadme talitlust.

Betooni, telliste ja muu materjali lõikamisel, mis võib sisaldada soola, tuleb seade pärast töö lõpetamist loputada.

Puhastamine vähendab mootoris sette tekkimise riski; sete võib põhjustada elektriliste komponentide vahel lekkevoolu, mis omakorda võib kaasa tuua maahüendusrikke ahela lüliti soovimatu väljalülitumise.

- Puhastage seadet iga päev, loputades seda pärast töö lõpetamist puhta veega.
- Pange masin seisma tagumise käepidemega ülevalpool. Loputage tagumise käepideme juures olevaid õhuvõtuavasid puhta veega. Vesi voolab välja läbi eesmise õhuvõtuavade.
- Ühendage pistik ja käivitage mootor kuivalt umbes 30 sekundiks, et kiirendada mootori kuivamist.

Jahutussüsteem

- Mootorit jahutab võimas tiivik. Jahutusõhk siseneb läbi võre, mis paikneb tagakäepideme juures, läheb mööda staatorit ja rotorist ja väljub läbi mootorikorpuse esiosa.

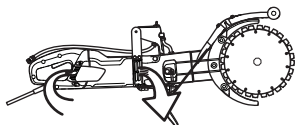

- Korraliku jahutuse tagamiseks peavad õhuavad olema puhtad ja vabad, sellepärast tuleb seadet korrapäraselt suruõhuga puhastada.

Seadme töö kontrollimine

Üldkontroll



ETTEVAATUST! Ärge kunagi kasutage kahjustatud kaableid. See võib põhjustada tõsiseid, kas surmaga lõppevaid õnnetusi.

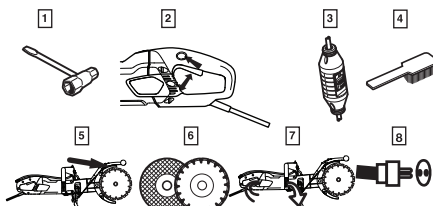

- 1 Kontrollige, et kruvid ja mutrid oleksid kinnitatud.

- 2 Kontrollige, et lülitisõlm töötaks kindlalt.
- 3 Kontrollige maanduse vea vooluringi kaitselülitit
- 4 Puhasta seade väljastpoolt.
- 5 Lõikeketta kaitsekatte kontroll
- 6 Lõikeketta seisukorra kontroll.
- 7 Kontrollige õhuavade seisukorda ja puhastage avad.
- 8 Veenduge, et toitejuhe ja pikendusjuhe oleksid terved ja korras. Ärge kasutage seadet, kui selle toitejuhe on kahjustatud, laske seade volitatud hooldustöökogas korda teha.

Veorihm

MÄRKUS! Veorihm on kaetud ja korralikult tolmu, mustuse ja mehhaaniliste vigastuste eest kaitstud.

Veorihma pingutamine

- Kontrollige veorihma pingsust Lükake sälgu vahelt kruvikeeraja sisse.
- Õigesti pingutatud veorihm peab painduma umbes 5 mm ulatuses.

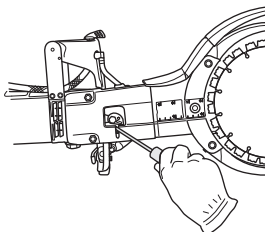

- Pingutage veorihma.
- Keerake lahti kaks mutrit.
- Vabastage klamber.

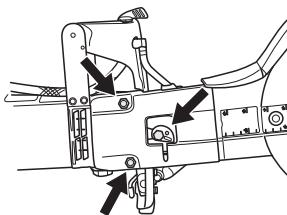

HOOLDUS

- Keerake kruvikeeraja või kruvitsi abil ekstsentrisk-plaati vastupäeva. See pingutab rihma, lükates latti ettepoole.

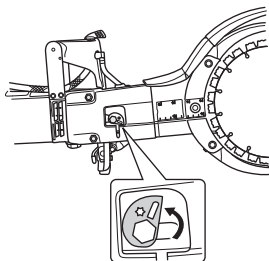

- Kinnitage mutrid.
- Keerake polt kinni. Hoidke ekstsentrisk-plaati paigal, et see ei liiguks kruvide kinnitamise ajal.

MÄRKUS! Uut veorihma tuleks pärast 30–60 minutist kasutamist pingutada.

Veorihma vahetus

- Võtke rihmapingutajast.
- Võtke lõikekettad ära.

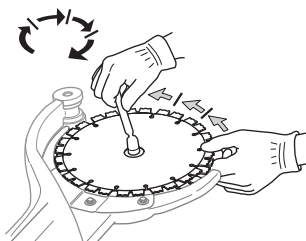

- Eemaldage mutreid lõdvendades rihmakate, klambergolt ja ekstsentrisk-nukk.

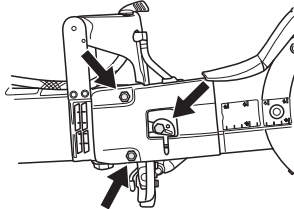

- Võtke lahti veevoolik.

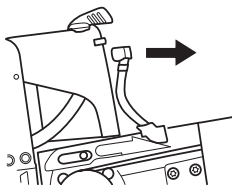

- Vabastage veülekanne. Hoidke mutrivõtit vastusena. (Vastusena võib kasutada kas kombivõtit või pitskruvi.)

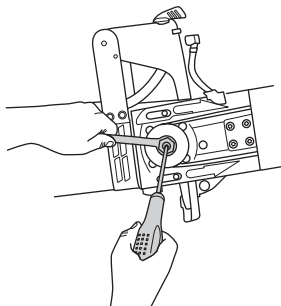

- Eemaldage lõikeõlg, tõmmates seda otse masinast välja.

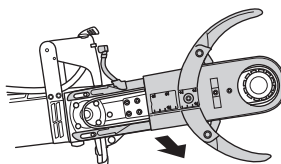

- Keerake lahti viis kruvi, millega kaitse lõikeõlale on kinnitatud.

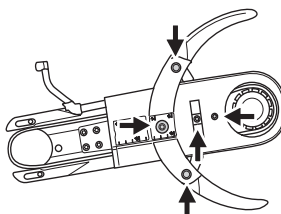

- Eemaldage vana veorihm ja paigaldage uus.
- Paigaldage lõikeõla piirded tagasi.
- Paigaldage masinale lõikeõlg samal ajal veorastat kinnitades.
- Paigaldage veevoolik.
- Paigaldage rihmakate, mutrid, klambergolt ja ekstsentrisk-nukk.
- Pange lõikekettad tagasi ja keerake mutter kinni. Vaadake juhiseid lõikeketta vahetamiseks osast 'Lõikekettaste paigaldamine'.
- Pingutage veorihma, mutreid ja polte. Vaadake juhiseid osast 'Veorihma kontrollimine ja seadistamine'.

TÄHTIS! Enne lõikamise alustamist ärge unustage rihma pingutada ja kontrollida rihma pingsust. Vaadake juhiseid osast 'Veorihma kontrollimine ja seadistamine'.

Harjade vahetamine

- Harju kontrollitakse vähemalt üks kord kuus. Kulunud, deformeerunud või pragunenud harjade korral tuleb harjad vahetada.
- Harjade vahetamisel vahetatakse korraga kõik harjad.
- Keerake mõlemad kruvid lahti ja eemaldage hoolduskate.

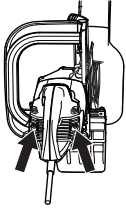

- Keerake lahti juhe, mis läheb harjade külge. Tõstke üles vedru ja võtke seejärel harjad hoidjatest.

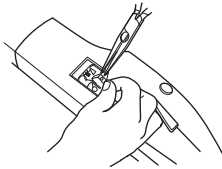

- Puhta pintsliga puhastatakse harjade hoidjad.
- Tolm puhutakse ettevaatlikult ära.
- Paigaldatakse uued harjad, mille juures kontrollitakse, et nad libiseksid kergelt oma kohale hoidjates.
- Laske vedrud alla ja kinnitage juhe.
- Uusi harju lastakse töötada tühikäigul umbes 40 minutit.

Veekraan

- Vajadusel kontrollige ja puhastage piirajat. Ära kasutada väändunud, kulunud või katkiseid voolikuid.

Kasutuselt kõrvaldamine

See toode tuleb vastavalt kohalikele nõuetele toimetada ettenähtud vastuvõtupunkti.

Selle toote õige kõrvaldamisega aitate kaasa kahjulike keskkonnamõjude ja võimalike inimestele tekkivate kahjude vältimisele.

Lisateavet selle toote ümbertöötlemise kohta saate oma omavalitsusest, jäätmekäitlusfirmast või kauplusest, kust toote ostsite.

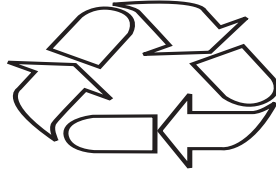

TEHNILISED ANDMED

Tehnilised andmed

Tehnilised andmed	K 4000 Cut-n-Break	
Kaitseklass	I	
Lõiketera maks. kiirus, p/min.	230V, 50Hz	4200
	120V, 60Hz	3900
Nimipinge, V		
Europe	230	
Ühendkuningriik	110	
Nimivõimsus, W		
Europe	230V, 50Hz	2700/12 A
Ühendkuningriik	110V, 50Hz	2200/20 A
Kaal		
Ketaslõikur ilma juhtmekomplektita (v.a lõikekettad), kg/naela	8.4 / 18.5	
Ketaslõikur ilma juhtmekomplektita (sh lõikekettad), kg/naela	8.9 / 19.6	
Vesijahutus		
Vesijahutus	Jaa	
Veeliitnik	Tüüp "Gardena"	
Soovitav veesurve, bar / PSI	0.5-8 / 7.3-116	

Müraemissioon (vt. märkust 1)	
Müra võimsustase, dBA	115
Müratase (vt. märkust 2)	
Mürarõhutase kasutaja kõrva juures, dB (A)	104
Ekvivalentsed vibratsioonitasemed, a_{hveq} (vt 3. märkust).	
Esikäepide, m/s^2	3.6
Tagumine käepide, m/s^2	3.8

1. märkus: Müraemissioon ümbritsevasse keskkonda, mõõdetud helivõimsuse tasemena (L_{WA}) vastavalt standardile EN 60745-1. Helivõimsuse taseme kohta esitatud andmete määramatus on 3 dB(A).

2. märkus: Helirõhutase standardi EN 60745-1 järgi. Helirõhu taseme kohta esitatud andmete määramatus on 3 dB(A).

3. märkus: EN 60745-2-22 järgi arvutatakse ekvivalentne vibratsioonitase vibratsioonitasemete kaalutud dünaamilise energia summana eri töötingimustel. Vibratsioonitaseme kohta toodud andmete tüüpiline statistiline dispersioon (standardhälve) on 1,5 m/s^2 .

Lõikeosa

Lõikeketas, mm/tolli	Ülekanne	Suurim joonkiirus, m/s	Lõikesügavus, mm/tolli
230 / 9	45 / 79	60	400 / 16

Kaablite soovituslikud mõõdmed

Kaabli pindala	1,5 mm^2	2,5 mm^2
Sisendpinge 100-120 V	20 m	40 m
Sisendpinge 220-240 V	30 m	50 m

EÜ kinnitus vastavusest

(Kehtib vaid Euroopas)

Husqvarna AB, SE-561 82 Huskvarna, Rootsi, tel: +46 3614 6500, kinnitab ainuvastutusel, et kaasaskantav lõikeseade **Husqvarna K 4000 Cut-n-Break** seerianumbriga alates 2018 ja edasi (aastaarv ning sellele järgnev seerianumber on selgelt märgitud mudeli andmesildile), vastab järgmistele NÕUKOGU DIREKTIIVI nõuetele:

- **2006/42/EÜ** (17. mai 2006. a) „mehhanismide kohta”.
- elektromagnetilise ühilduvuse direktiiv 26. veebruar 2014, **2014/30/EL**.
- 8. juuni 2011, „teatavate ohtlike ainete kasutamise piiramise kohta” **2011/65/EL**.

Järgitud on alljärgnevaid standardeid: EN ISO 12100:2010, EN 55014-1:2006+A1:2009+A2:2011, EN 55014-2:1997+A1:2001+A2:2008, EN 61000-3-2:2014, EN 61000-3-3:2013, EN 60745-1:2009, EN 60745-2-22:2011+A11:2013.

Partille, 1. jaanuar 2018

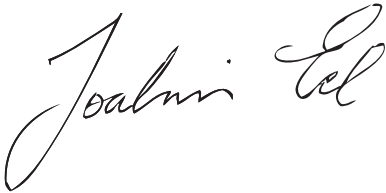

Joakim Ed

globaalse teaduse ja arenduse direktor

Construction Equipment Husqvarna AB

(Husqvarna AB volitatud esindaja ja tehnilise dokumentatsiooni eest vastutaja.)

SIMBOLU NOZĪME

Simboli uz mašīnas:

BRĪDINĀJUMS! Nepareizi vai pavirši lietota mašīna var būt bīstams darbarīks, kas var lietotājam vai citiem izraisīt nopietnas traumas vai nāves gadījumus.

Lūdzu izlasiet šo lietošanas pamācību uzmanīgi un pārliecinaties, ka pirms mašīnas lietošanas esat visu sapratīs.

Lietojiet individuālo drošības aprīkojumu. Skatīt norādījumus zem rubrikas Individuālais drošības aprīkojums.

Šis ražojums atbilst spēkā esošajām CE direktīvām.

BRĪDINĀJUMS! Griešanās procesā rodas putekļi, kurus nedrīkst ieelpot, lai nesaslimtu. Lietojiet apstiprinātu aizsargmasku. Nodrošiniet labu ventilāciju.

BRĪDINĀJUMS! Dzirksteles no griešanas diska var izraisīt degošu materiālu aizdegšanos, piemēram, benzīna, koku, sausas zāles uc.

Vienmēr jāizmanto dzesēšana ar ūdeni.

BRĪDINĀJUMS! Pretsitieni var būt pēkšņi, ātri un spēcīgi, un tie var izraisīt dzīvībai bīstamus ievainojumus. Pirms ierīces izmantošanas izlasiet un saprotiet visas instrukcijas rokasgrāmatā.

BRĪDINĀJUMS! Uzraugiet, lai griezējdiski nebūtu iekļūstījuši un lai tiem nebūtu citu bojājumu.

BRĪDINĀJUMS! Nelietojiet ripzādū asmeņus.

Vienmēr zāgējiet pareizajā virzienā. Skatiet drošība instrukciju!

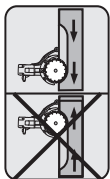

Tipa etiķete

1. rinda: zīmols, modelis (X, Y)
2. rinda: Sērijas numurs ar ražošanas datumu (Y, W, X): gads, nedēļa, secības Nr.

3. rinda: produkta Nr. (X)

4. rinda: ražotājs

5. rinda: A: piedziņas vārpstas maksimālais ātrums; B: griešanas asmens diametrs; C: asmens skrūves diametrs.

6. rinda: D: ievades spriegums; E: ievades strāva; F: ievades biežums.

7. rinda: Izcelsmes valsts

Vides marķējums. Uz izstrādājuma vai tā iesaiņojuma esošie simboli norāda, ka ar šo izstrādājumu nevar rīkoties kā ar mājturības atkritumiem. Tas ir jānodod atbilstošā pārstrādes punktā elektriskā un elektroniskā aprīkojuma pārstrādei.



Nodrošinot pareizu šā izstrādājuma apstrādi, Jūs varat palīdzēt neitralizēt potenciālo negatīvo ietekmi uz dabu un cilvēkiem, ko pretējā gadījumā var izraisīt nepareiza atkritumu apsaimniekošana.

Lai iegūtu plašāku informāciju par šī izstrādājuma pārstrādi, sazinieties ar savas pilsētas pašvaldību, mājturības atkritumu dienestu vai veikalu, kur iegādājāties šo izstrādājumu.

Pārējie uz mašīnas norādītie simboli/norādes atbilst noteiktu valstu sertifikācijas prasībām.

SIMBOLU NOZĪME

Brīdinājuma līmeņu skaidrojums

Brīdinājumus iedala trijos līmeņos.

BRĪDINĀJUMS!



BRĪDINĀJUMS! Ar to tiek apzīmētas bīstamas situācijas, kuras var izraisīt nāvi vai nopietnas traumas, ja netiek ievērotas.

UZMANĪBU!



UZMANĪBU! Ar to tiek apzīmētas bīstamas situācijas, kuras var izraisīt nelielas vai vidējas traumas, ja netiek ievērotas.

UZMANĪBU!

UZMANĪBU! Ar to tiek apzīmētas darbības, kas nav saistītas ar traumām.

Saturs

SIMBOLU NOZĪME

Simboli uz mašīnas:	24
Brīdinājuma līmeņu skaidrojums	25

SATURS

Saturs	26
--------------	----

PREZENTĀCIJA

Godājamais klient!	27
--------------------------	----

KAS IR KAS?

Kas ir kas betona griešanas mašīnai?	28
--	----

MEHĀNISMA DROŠĪBAS IEKĀRTAS

Vispārēji	29
-----------------	----

GRIEŠANAS ASMENI

Vispārēji	31
Dimanta asmeņi dažādiem materiāliem	31
Dzesēšana ar ūdeni	31
Dimanta disku asināšana	31
Transports un uzglabāšana	31

MONTĀŽA

Montāža	32
---------------	----

IEDARBINĀŠANA

Aizsargapriekojums	33
Vispārēji drošības norādījumi	33
Pamata darba tehnika	36

IEDARBINĀŠANA UN APSTĀDINĀŠANA

Pirms uzsākšanas	39
Iedarbināšana	39
Apstādināšana	39

APKOPE

Vispārēji	40
Apkopes grafiks	40
Tīrīšana	41
Funkcionālā pārbaude	41
Suku maiņa	43
Ūdens krāns	43
Utilizācija un pārvešana metāllūžņos	43

TEHNISKIE DATI

Tehniskie dati	44
Griešanas aprikojums	44
Ieteicamie vada izmēri	44
Garantija par atbilstību EK standartiem	45

Godājamais klient!

Paldies, ka izvēlējāties firmas Husqvarna produktu!

Mēs ceram, ka Jūs būsiet apmierināts ar iegādāto mašīnu un tā Jums izcili kalpos daudzus gadus. Jebkura mūsu izstrādājuma pirkums sniedz jums piekļuvi profesionālai palīdzībai remontdarbos un apkalpē. Ja mazumtirgotājs, no kā iegādājāties savu iekārtu, nav mūsu pilnvarotais tirdzniecības pārstāvis, vaicājiet viņam tuvākās apkopes darbnīcas adresi.

Šī lietošanas pamācība ir svarīgs dokuments. Raugiet, lai tā jums vienmēr būtu pa rokai jūsu darba vietā. Ievērojot tās saturu (lietošana, serviss, apkope utt.), Jūs būtiski pagarināsiet mašīnas mūžu un tās atbilstošo vērtību. Ja jūs pārdosiet to, nododiet lietošanas pamācību jaunajam īpašniekam.

Vairāk nekā 300 inovācijas gadu

Husqvarna AB ir Zviedrijas uzņēmums, kura pamatā ir tradīcijas, kas tika aizsāktas 1689.gadā, kad Zviedrijas karalis Kārlis XI lika uzbūvēt rūpnīcu muskešu ražošanai. Tajā laikā tika ielikti inženierprasmju pamati, kam sekoja pasaules vadošo produktu attīstīšana tādās jomās, kā medību ieroču, velosipēdu, motociklu, sadzīves tehnikas, šujmašīnu un āra apstākļiem paredzētu izstrādājumu ražošana.

Husqvarna ir pasaules līderis āra apstākļos paredzētiem jaudas ražojumiem, kas domāti mežsaimniecībai, parku uzturēšanai, zāliena un dārza kopšanai, kā arī griezējmašīnām un dimanta instrumentiem, ko izmanto būvniecības un akmens apstrādes nozarēs.

Lietotāja atbildība

Īpašnieks/darba devējs uzņemas atbildību par to, lai operators būtu pietiekami zinošs par drošu mehānisma lietošanu.

Vadītājiem un operatoriem ir pienākums izlasīt un izprast Operatora rokasgrāmatu. Tiem ir jābūt informētiem par:

- Mehānisma drošības instrukcijām.
- Mašīnas lietošanu un izmantošanas ierobežojumiem.
- Kā lietot un apkalpot mehānismu.

Valsts tiesību akti var regulēt šīs mašīnas lietošanu. Pirms sākat lietot mašīnu, noskaidrojiet, kādi tiesību akti tiek piemēroti tajā vietā, kur jūs strādājat.

Ražotāja nodrose

Šajā lietošanas pamācībā sniegtā informācija attiecas uz to datumu, kad šī pamācība tika iespiesta tipogrāfijā.

Husqvarna AB pastāvīgi strādā, lai pilveidotu savus izstrādājumus un tāpēc saglabā tiesības izdarīt izmaiņas, piem., izstrādājumu formā un izskatā bez iepriekšēja paziņojuma.

KAS IR KAS?

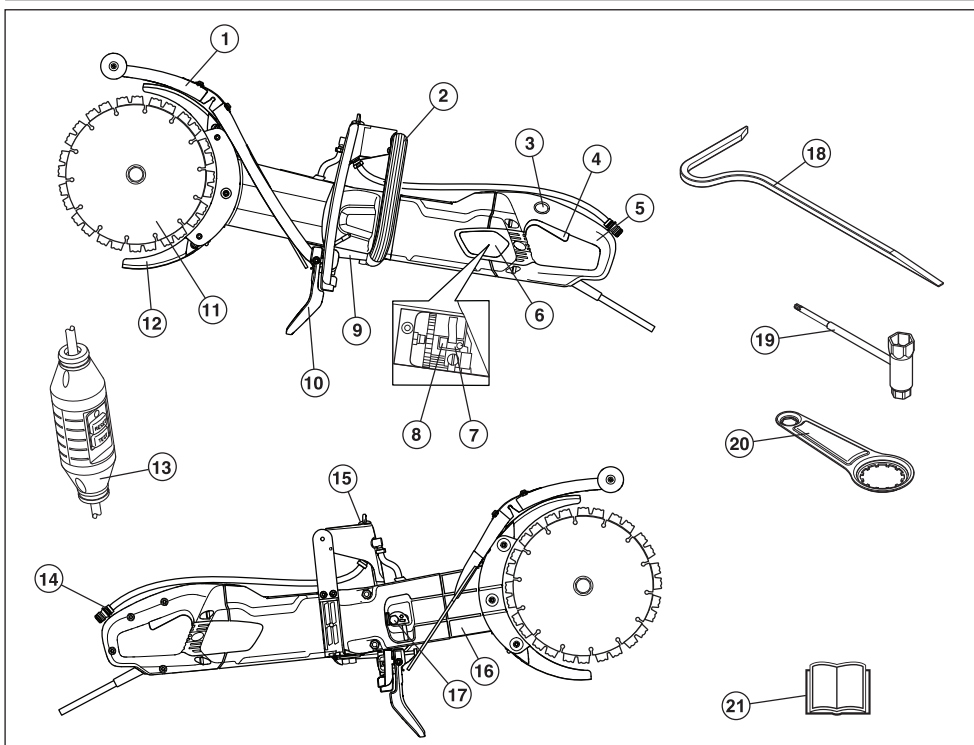

Kas ir kas betona griešanas mašīnai?

- | | |
|--------------------------|------------------------------------|
| 1 Šļakatu aizsargs | 12 Griezējdisku aizsargs |
| 2 Priekšējais rokturis | 13 Iezemējuma-bojājuma pārtraucējs |
| 3 Slēdža blokators | 14 Ūdens šļūtene |
| 4 Slēdzis | 15 Ūdens krāns |
| 5 Aizmugurējais rokturis | 16 Rokturis |
| 6 Kontroles vāks | 17 Siksna nostiepējs |
| 7 Sukas | 18 Pārtraucējs |
| 8 Suku turētājs | 19 Kombinētā atslēga |
| 9 Tipa etiķete | 20 Atbalsta rīks |
| 10 Šļakatu aizsargs | 21 Lietošanas pamācība |
| 11 Griezējdiski | |

MEHĀNISMA DROŠĪBAS IEKĀRTAS

Vispārēji

Šajā nodaļā tiek paskaidrota mašīnas drošības detaļu nozīme, to funkcijas un kā tiek veikta to kontrole un apkope, lai garantētu drošības aprīkojuma nevainojamu darbību. Lai atrastu šīs detaļas jūsu mašīnā, skatiet nodaļu Kas ir kas?



BRĪDINĀJUMS! Nekad nelietojiet mašīnu ar bojātām drošības detaļām. Ievērojiet šajā nodaļā uzskaitītās kontroles, apkopes un servisa instrukcijas.

Mašīnas servisu un labošanu var veikt personas ar speciālu izglītību. Īpaši tas attiecas uz mašīnas drošības aprīkojumu. Ja mašīna neatbilst zemāk uzskaitītās kontroles prasībām, jums ir jāgriežas servisa darbnīcā. Jebkuras mūsu preces iegāde garantē profesionālas labošanas un servisa pieejamību. Ja pārdevējs, kas jums pārdeva mašīnu, nav mūsu firmas dīleris, palūdziet no viņa tuvākā specializētā servisa adresi.

Slēdzis

Slēdzis tiek lietots, lai iedarbinātu un apstādinātu mašīnu.

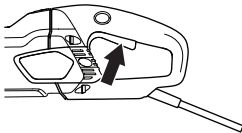

Slēdža pārbaude

- Iedarbiniet mašīnu, atlaidiet slēdža blokatoru un pārbaudiet, vai motors un griešanas disks apstājas.

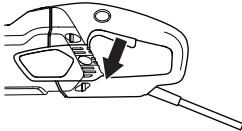

- Bojāts strāvas slēdzis ir jānomaina autorizētā darbnīcā.

Slēdža blokators

Slēdža blokators ir izveidots, lai novērstu nejaušu slēdža aktivizēšanu. Kad blokators (A) tiek iespiests, slēdzis tiek atbrīvots (B).

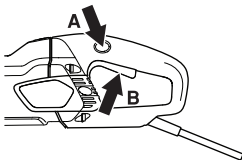

Slēdža blokatoram ir jābūt iespiestam, kamēr slēdzis ir iespiests. Kad rokturis vairs netiek satverts, savā vietā nostājas gan slēdzis, gan slēdža blokators. Tas notiek ar divu nesaistītu

atsperu sistēmu palīdzību. Šis stāvoklis izsauc mašīnas apstāšanos un slēdža nobloķēšanos.

Slēdža blokatora pārbaude

- Pārbaudiet, vai slēdzis ir izslēgts, kad slēdža blokators atrodas savā sākuma stāvoklī.

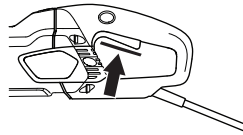

- Iespiediet slēdža blokatoru un pārbaudiet, vai tas atgriežas savā izejas pozīcijā, kad to atlaiž vajā.

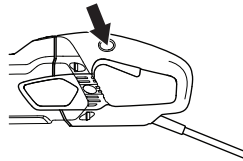

- Pārbaudiet, vai slēdzis un slēdža blokators slīd viegli un, ka darbojas to atsperu sistēma.

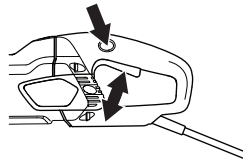

- Ieslēdziet mašīnu, atlaidiet slēdzi un pārbaudiet, vai dzinējs un asmeņi apstājas.

Mīkstais starteris un pārslodzes drošinātājs

Mašīna ir aprīkota ar elektroniski vadāmu "mīksto" starteri un pārslodzes drošinātāju.

Ja mašīna tiek pārslogota virs noteikta līmeņa, motors sāk pulsēt. Ja slodze samazinās, motors atgriežas normāla darba stāvoklī un griešanu var turpināt.

Ja mašīnu turpina darbināt ar pulsējošu motoru, elektronika pēc noteikta laika izslēdz strāvas padevi. Jo lielāka slodze, jo ātrāk tiek izslēgta.

Ja disks iekļējas, elektronika strāvu izslēdz nekavējoties.

MEHĀNISMA DROŠĪBAS IEKĀRTAS

Griezējdisku aizsargs

Šis aizsargs ir uzstādīts virs un zem griešanas asmens un ir paredzēts lietotāja aizsardzībai pret izmestajām asmeņiem daļiņām vai griešanas atlikumiem.

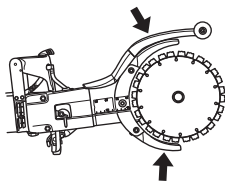

Griezējdisku aizsarga pārbaude



BRĪDINĀJUMS! Pirms iekārtas iedarbināšanas obligāti pārbaudiet, vai visi aizsargi ir pareizi pievienoti. Pārbaudiet, vai griešanas disks ir pareizi piemontēts un tam nav bojājumu. Bojāts griešanas disks var izraisīt personas traumas. Skatīt norādījumus zem rubrikas Montāža.

- Pārbaudiet vai aizsargs nav bojāts un nav redzami iekļaušanas vai deformācijas.
- Nekad nelietojiet bojātu aizsargaprīkojumu un aizsargaprīkojumu, kas ir bojāts.

Šļakatu aizsargs

Šļakatu aizsargs nodrošina aizsardzību pret izmestiem materiālu atlikumiem, kā arī ūdens un betona suspensijas šļakatām.

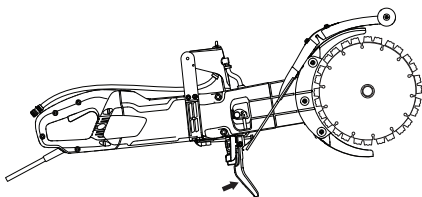

Šļakatu aizsarga pārbaude

Pārliedzinieties, ka suspensija, atsoties pret šļakatu aizsargu, nav radījusi plaisas vai robus. Ja aizsargs ir bojāts, nomainiet to.

Iezemējuma-bojājuma pārtraucējs

Iezemējuma bojājuma pārtraucēju uzdevums ir aizsargāt ierīci elektriska bojājuma gadījumā.

Gaisma norāda, ka iezemējuma bojājuma pārtraucējs ir aktivēts un mašīnu var ieslēgt. Ja gaisma nav iedegta, spiediet pogu PĀRSTĀTĪT (zaļo).



Pārbaudiet iezemējuma bojājuma pārtraucēju

- Pieslēdziet mašīnu strāvas avotam. Spiediet pogu PĀRSTĀTĪT (zaļo) un sarkanā gaisma tad iedegas.



- Ieslēdziet mašīnu.
- Spiediet pogu PĀRBAUDE (zilo).



- Iezemējuma bojājuma pārtraucējs aktivējas, un mašīna uzreiz izslēdzas. Ja tā nenotiek, sazinieties ar savu piegādātāju.
- Pārstatiet ar pogu PĀRSTĀTĪT (zaļo).

GRIEŠANAS ASMENI

Vispārēji



BRĪDINĀJUMS! Griešanas disks var saplīst un radīt nopietnas traumas zāģa lietotājam.

Griezējasmens jāpārbauda pirms tā uzstādīšanas uz zāģa un laiku pa laikam lietošanas laikā. Pārbaudiet, vai nav radušās plaisas, noplīsusi kāda daļa (dimanta asmeņiem) vai nolauzta kāda detaļa. Neizmantojiet bojātus griezējasmēņus.

Pārbaudiet katra jauna griezējasmens atbilstību, darbinot to ar pilniem apgriezieniem aptuveni 1 minūti.

Šai iekārtai izmantojiet tikai Husqvarna oriģinālos izgatavotos griezējasmēņus.

Uzņēmums Husqvarna izsniedz brīdinājumus un ieteikumus par griezējasmēņu lietošanu un pareizu kopšanu. Šie brīdinājumi tiek piegādāti kopā ar griezējasmēņiem. Izlasiet un ievērojiet visus uzņēmuma Husqvarna norādījumus.

- Šo mašīnu izmantojiet tikai ar Husqvarna speciāli izstrādātiem dimanta asmeņiem, kas paredzēti Cut-N-Break (precīzas izgriešanas) sistēmai. Asmeņiem ir integrēts siksnas trīsis un tie ir apstiprināti brīvai griešanai ar rokām.
- Dimanta asmeņi sastāv no tērauda pamatnes ar segmentu, kas satur rūpnieciskos dimantus.
- Lietojiet tikai asus dimanta asmeņus.
- Uzraugiet, lai griezējdiski nebūtu iekļāvušies un lai tiem nebūtu citu bojājumu. a nepieciešamas, nomainiet griezējdiskus.

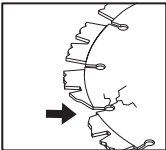

Dimanta asmeņi dažādiem materiāliem



BRĪDINĀJUMS! Nekad nelietojiet griešanas disku citiem mērķiem kā tikai tiem, kam tas paredzēts.

Nekad nelietojiet dimanta asmeni plastikāta materiālu griešanai. Griešanas laikā radītais karstums var kausēt plastikātu, un tas var pielipt griezējasmēnim un radīt atsitienu.

Griežot metālu, var rasties dzirksteles, kas var izraisīt materiāla aizdegšanos. Nelietojiet mašīnu uzliesmojošu vielu vai gāzu tuvumā.

- Dimanta asmeņi ir lieliski piemēroti mūrim un armatūras betonam. Izvēlieties atbilstošo produktu, jautājiet pēc palīdzības savam tirgotājam.
- Dimanta asmeņi ir pieejami vairākos cietības līmeņos. "Mikstam" dimanta asmeņim ir salīdzinoši īss darba mūžs un liels darba ražīgums. To lieto tādu cietu materiālu kā granīts un ciets betons griešanai. "Cietam" dimanta diskam ir ilgāks darba mūžs, mazāks darba ražīgums un tas tiek lietots tādu mikstu materiālu kā ķieģelis un asfalta griešanai.

Dzesēšana ar ūdeni



BRĪDINĀJUMS! Pastāvīgi atdzesējiet dimanta asmeņus, kas paredzēti dzesēšanai ar ūdeni, lai tādā veidā novērstu pārkaršanu, kas var izraisīt dimanta asmeņu deformāciju un tā rezultātā arī traumas iekārtas lietotājam.

- Vienmēr jāizmanto dzesēšana ar ūdeni.
- Mitrās griešanas asmeņu izmantošana bez ūdens var radīt pārmērīgu uzkaršanu, kas var izraisīt veiktspējas pasliktināšanos, dažādas asmens bojājumus, un šāda rīcība apdraud drošību.
- Ūdens atdzesē asmeni un pagarina tā kalpošanas laiku, vienlaikus mazinot arī putekļu uzkrāšanos.



Dimanta disku asināšana

Pielietojot nepareizu padeves spiedienu vai griežot dažus materiālus tāds kā betons ar armatūru, dimanta diski var kļūt neasi. Darbs ar neasu dimanta asmeni rada pārkaršanu, kas var novest pie tā, ka nokrīt dimanta segments.

Asiniet griezējdiskus, griežot mīkstā materiālā kā smilšakmens vai ķieģelis.

Transports un uzglabāšana

- Nodrošiniet, lai iekārtas transportēšanas un uzglabāšanas laikā tā būtu nostiprināta un griezējasmēņi atbilstoši aizsargāti.
- Pirms visu asmeņu lietošanas pārbaudiet, vai transportēšanas un uzglabāšanas laikā tiem nav radušies bojājumi.

MONTĀŽA

Montāža



BRĪDINĀJUMS! Pirms tīrīšanas, apkopes vai montāžas vienmēr izvelciet kontaktdakšīņu no kontakta.

Griezējdisku montāža



BRĪDINĀJUMS! Nomainot asmeņus, jums ir jānomaina skrūvju komplekts.

- Husqvarna griezējdiski ir īpaši izgatavoti un apstiprināti rokas zāģēšanai ar K 4000 Cut-n-Break. Griezējdiskiem ir integrēta diska siksnas puse un tie jāmaina pa pāriem.
- Atslābiniet uzgriežņus un spriegojuma bultskrūvi, kura atbrīvo stieni. Tādā veidā dzensiksna ieiet parocīgākā pozīcijā attiecībā pret jauno griezējdisku montāžu.
Dzensiksna nav tik viegli saspiežama.

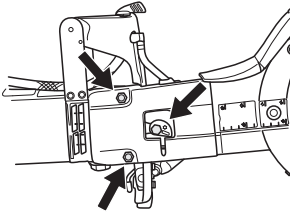

- Noņemiet vecos griezējdiskus, atbrīvojot centrālo uzgriezni. Kad griezējdiski tiek noņemti, pārbaudiet dzensiksnas nodilumu. Lai nomainītu dzensiksnu, lasiet norādījumus zem rubrikas 'Dzensiksnas maiņa'.

IEVĒROT! Ir svarīgi, lai griezējdiski rotētu, kad tiek pievilks uzgrieznis. Tas tiek darīts, lai pārliecinātos, ka siksnas neiesprūst starp griezējdisku integrēto diska siksnas pusi, kad diski/siksnas diski tiek savilkti ar uzgriezni. Tas notiek piemērojoties pamišus, tas ir – nedaudz pievelkot un parotējot un atkārtot šīs darbības līdz griezējdiski ir cieši piestiprināti.

- Novietojiet asmeņus abās stieņa pusēs. Ievietojiet uzgriežņu virzītājtapas caur asmeņiem un skrūvju paplāksnēm.
- Grieziet asmeņus ar roku, pievelkot asmens skrūvi. Tas ir sevišķi svarīgi tādēļ, ka garantē siksnas neiespiešanu starp skriemeļa pusēm, kas iebūvēts asmeņos. Pārmaiņus pievelciet asmens skrūvi un grieziet asmeņus, līdz tie ir pieskrūvēti līdz galam. Asmeņu turošās skrūves pievilkšanas griezes moments ir: 130 in.lb (15 Nm).

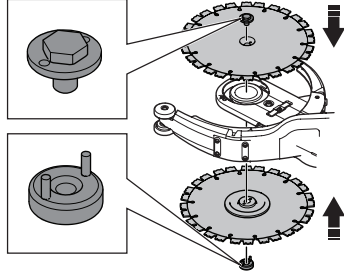

IEVĒROT! Neaizmirstiet pievilkt siksnu un pārbaudiet siksnas nospriegojumu pirms zāģēšanas. Lasiet norādījumus zem rubrikas Dzensiksnas uzstādījumi un regulēšana.

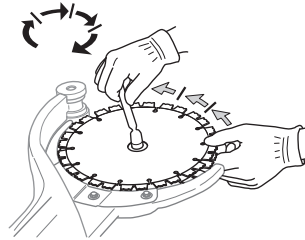

Griezējdisku aizsargs

- Aizsargam vienmēr ir jābūt piemontētam pie mašīnas. Pārbaudiet vai aizsargs ir kārtīgi piestiprināts un vai tas darbojas, pirms tiek sākta zāģēšana.

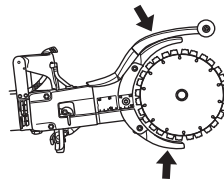

Aizsargaprikojums

Vispārēji

Nekad neļietojiet mašīnu, ja nav iespējams pasaukt palīdzību nelaimes gadījumā.

Individuālais drošības aprikojums

Jebkuros mašīnas lietošanas gadījumos ir jālieto valsts iestāžu atzīts individuālais aizsargaprikojums. Individuālais aizsargaprikojums nesamazina traumu risku, bet tikai samazina ievainojuma bīstamības pakāpi nelaimes gadījumā. Lūdziet pārdevēja palīdzību, izvēloties nepieciešamo aprikojumu.



BRĪDINĀJUMS! Lietojot tādus izstrādājumus, kas apstrādā vai piešķir materiālam formu (piemēram, griezējus, slīpētājus, urbjus, zāģļus), var rasties putekļi un tvaiki, kuros var būt bīstamas ķīmiskas vielas. Pārbaudiet materiālu, ko plānojat apstrādāt, un lietojiet atbilstošu elpošanas aizsargmasku.

Ilgstoša uzturēšanās troksnī var radīt nopietnas dzirdes problēmas. Vienmēr lietojiet apstiprinātus dzirdes aizsarglīdzekļus. Ja lietojat dzirdes aizsarglīdzekļus, ieklausieties, vai neatskan brīdinājuma signāli vai saucieni. Tiklīdz motors apstājas, vienmēr noņemiet dzirdes aizsarglīdzekļus.

Vienmēr lietojiet:

- Apstiprināta aizsargķivere.
- Aizsargaustiņas.
- Apstiprinātu acu aizsargaprikojumu. Atzītas aizsargbrilles jālieto arī tad, ja tiek izmantots vizieris. Atzītas aizsargbrilles ir tādas, kas atbilst ASV standarta ANSI Z87.1 vai ES valstu standarta EN 166 prasībām. Vizierim ir jāatbilst standarta EN 1731 prasībām.
- Apstiprināti elpceļu aizsardzības līdzekļi.
- Aizsargcimdi.
- Izturīgi cimdi.
- Pieguļošs un ērts apģērbs, kas nodrošina pilnīgu kustību brīvību. Griešana rada dzirksteles, kas var aizdedzināt apģērbu. Husqvarna iesaka valkāt ugunsdrošas vilnas vai ļoti rupjas kokvilnas apģērbu. Nevelciet apģērbu, kas izgatavots no neilona, poliestera vai mākslīgā zīda. Šie materiāli aizdegoties kūst un pielīp ādai. Nevalkājiet šortus.
- Zābaki ar tērauda purngalu un nesliedošu zoli.

Vēl viens aizsargaprikojums



UZMANĪBU! Kad strādājat ar mehānismu, var parādīties dzirksteles, kas var izraisīt ugunsgrēku. Vienmēr glabājiet ugunsdzēsšanas aprikojumu viegli pieejamā vietā.

- Ugunsdzēsamais aparāts
- Aptieciņa pirmajai palīdzībai

Vispārēji drošības norādījumi

Šajā sadaļā tiek apskatīti galvenie drošības noteikumi darbā ar iekārtu. Šī informācija nekad neaizstāj profesionālās iemaņas un pieredzi. Ja rodas nedroša situācija, kad neesat drošs, kā rīkoties tālāk, pārtrauciet darbu un konsultējieties ar speciālistu. Sazinieties ar dileri, tehniskās apkalpes dienesta personālu vai pieredzējušu lietotāju. Nekad nedarīet neko, par ko neesat pārliecināts!

- Lūdzu izlasiet šo lietošanas pamācību uzmanīgi un pārliecinaties, ka pirms mašīnas lietošanas esat visu sapratis. Ieteicams operatoram pirms pirmās lietošanas reizes izlasīt arī praktiskos ieteikumus.
- Atcerieties, ka jūs, operators iesat tie, kas atbild par cilvēku vai viņu īpašuma pakļaušanu nelaimes gadījumiem vai bīstamībai.
- Mehānismam ir jābūt tīram. Markām un uzlīmēm ir jābūt pilnībā salasāmām.



BRĪDINĀJUMS! Izlasiet visus drošības norādījumus un instrukcijas. Norādījumu un instrukciju neievērošana var izraisīt elektrošoku, ugunsgrēku un/vai nopietnu ievainojumu.

Saglabājiet visus norādījumus un instrukcijas, jo tās var būt noderīgas turpmāk.

Termins „mehāniskie instrumenti” norādījumos attiecas uz mehāniskajiem instrumentiem, kuru darbināšanai tiek izmantots pieslēguma vads vai baterijas (bezvadu).

Darba zonas drošība

- **Uzturiet darba zonā tīrību un kārtību.** Nekārtība un nepietiekams apgaismojums var izraisīt negadījumu.
- **Neizmantojiet mehāniskos instrumentus sprādzienbīstamā vidē, kurā atrodas uzliesmojoši šķidrumi, gāzes vai atkritumi.** Mehāniskie instrumenti rada dzirksteles, kas var izraisīt atkritumu vai izgarojumu uzliesmošanu.
- **Mehānisko instrumentu izmantošanas laikā nepieļaujiet, ka tuvumā atrodas bērni vai nepiederošas personas.** Izklaidības rezultātā Jūs varat zaudēt kontroli.
- Izvairieties izmantot sliktos laika apstākļos. Piemēram, miglā, lietū, stiprā vējā, lielā aukstumā utt. Darbs nelabvēlīgos laika apstākļos ir nogurdinošs un var radīt bīstamus apstākļus, kā piem., slidenas darba virsmas.

IEDARBINĀŠANA

- Nekad neuzsāciet darbu, kamēr darba vieta nav brīva un jums nav stabils atbalsts kājām. Uzmaniet, vai, pārvietojoties ar zāģi, jums nevar rasties kādi šķēršļi. Pārliecinieties, ka darbā ar ripzāģi jums nevar virsū uzkrīst un traumēt kādi materiāli. Īpaši uzmanīgs esiet, strādājot, uz slīpām virsmām.



BRĪDINĀJUMS! Drošības attālums ir 15 metri. Jūs esat atbildīgs, ka šajā darba teritorijā neatrodas ne dzīvnieki, ne skatītāji. Neuzsāciet darbu pirms darba teritorija nav brīva un jums nav stabils atbalsts kājām.

Elektrodrošība

- Mehāniskā instrumenta spraudņiem jāatbilst kontaktligzdām. Nekad nepārveidojiet spraudni jebkāda veidā. Nekad neizmantojiet jebkādas spraudņu adapterus ar iezemētiem mehāniskajiem instrumentiem. Nepārveidoti spraudņi un atbilstošas kontaktligzdas samazina elektrošoka risku.
- Izvairieties no ķermeņa saskarsmes ar tādām iezemētām virsmām kā caurules, radiatori, plītis un ledusskapji. Ķermenim saskaroties ar iezemējumu, pastāv paaugstināts elektrošoka risks.
- Nepakļaujiet instrumentus lietus vai mitruma iedarbībai. Mehāniskajā instrumentā iekļuvus ūdens palielina elektrošoka risku.
- Izmantojiet vadu pareizi. Nekad neizmantojiet vadu mehāniskā instrumenta pārvietošanai, vilkšanai vai izslēgšanai. Sargājiet vadu no karstuma, naftas produktiem, asām malām vai kustīgām daļām. Bojāti vai sapinušies vadi palielina elektrošoka risku.
- Strādājot ar mehānisko instrumentu ārpus telpām, izmantojiet ārpustelpu apstākļiem piemērotu pagarinātāju. Šāda pagarinātāja izmantošana samazina elektrošoka risku.
- Ja ir nepieciešams strādāt ar elektrisko instrumentu mitrā darba vidē, izmantojiet ar paliekošas strāvas ierīci (residual current device — RCD) aizsargātu ierīci. Izmantojot RCD, tiek samazināts elektrošoka risks.
- Pārbaudiet, vai kabelis un savienojuma vads ir nebojāti un labā stāvoklī. Nelietojiet mašīnu, ja kabelis ir bojāts, bet nododiet to labošanai autorizētā servisa darbnīcā. Neatbilstoša izmēra vads radīs nepietiekamas iekārtas jaudas un pārkaršanas risku.
- Mašīna ir jāpievieno iezemētam kontaktam. Pārbaudiet, vai tīkla spriegums atbilst tam, kas norādīts uz etiķetes, kas piestiprināta pie mašīnas.
- Uzmaniet, lai vads ir aiz jums, kad jūs sākat lietot mašīnu, lai vads netiktu darba laikā sabojāts.



BRĪDINĀJUMS! Nemazgājiet iekārtu ar augstspiediena mazgāšanas ierīcēm, jo ūdens var iekļūt elektrosistēmā vai motorā un izraisīt iekārtas bojājumus vai īssavienojumu.

Personīgā drošība

- **Saglabājiet modrību, sekojiet līdzi tam, ko Jūs darāt, un rīkojieties ar mehānisko instrumentu saprātīgi.** Neizmantojiet mehānisko instrumentu, ja esat noguris vai narkotiku, alkohola vai medikamentu ietekmē. Maza neuzmanība mehāniskā instrumenta izmantošanas laikā var izraisīt nopietnus ievainojumus.
- **Izmantojiet individuālos aizsardzības līdzekļus. Vienmēr izmantojiet acu aizsargus.** Tādi aizsardzības līdzekļi kā putekļu maska, neslīdoši apavi, ķivere vai dzirdes orgānu aizsargi, izmantojot tos attiecīgos apstākļos, samazina ievainojumu risku.
- **Novērsiet mehāniskā instrumenta patvaļīgu ieslēgšanos.** Pārliecinieties, ka pirms pieslēgšanas strāvas avotam un/vai baterijas ievietošanas instrumenta pacelšanas vai pārvietošanas slēdzis ir stāvoklī „OFF” („IZSLĒGTS”). Mehāniskā instrumenta pārvietošana, turot pirkstu uz slēdža, vai strāvas pieslēgšana instrumentam ar ieslēgtu slēdzi var izraisīt nelaimes gadījumu.
- **Pirms mehāniskā instrumenta ieslēgšanas novāciet regulēšanas atslēgu vai uzgriežņatslēgu.** Mehāniskā instrumenta kustīgajā daļā atstāta atslēga vai uzgriežņatslēga var izraisīt ievainojumu.
- **Strādājiet stabilā stāvoklī. Vienmēr strādājiet uz stabila pamata un ievērojiet līdzsvaru.** Tas nodrošina labāku mehāniskā instrumenta kontroli negadītās situācijās.
- **Izmantojiet atbilstošu apģērbu. Nevelciet pārāk brīvu apģērbu vai rotaslietas. Sargiet savus matus, apģērbu un cimdus no kustīgajām daļām.** Brīvs apģērbs, rotaslietas vai gari mati var iekerties kustīgajās daļās.
- **Ja ierīcei ir paredzēts savienojums ar atkritumu novades un savākšanas piederumiem, nodrošiniet to pienācīgu pievienošanu un izmantošanu.** Atkritumu savākšana samazina ar tiem saistītos riskus.
- Kad motors darbojas, turieties tālāk no griezējdiskiem.



BRĪDINĀJUMS! Personām ar asinsrites traucējumiem pārmērīga atrašanās vibrāciju ietekmē var izraisīt asinsrites vai nervu sistēmas saslimšanu. Apmeklējiet ārstu, ja jūtat pārmērīgas vibrāciju ietekmes simptomus. Tie var būt tirpšana, nejutīgums, "dūrieni", sāpes, vājums vai izmaiņas ādas krāsā un struktūrā. Šie simptomi parasti ir novērojami pirkstos, rokās vai locītavās.

Mehāniskā instrumenta izmantošana un apkope

- Lūdzu, izlasiet šo lietošanas pamācību uzmanīgi un pārliecinieties, ka pirms mašīnas lietošanas esat visu sapratis.

IEDARBINĀŠANA

- Mašīna ir konstruēta vienīgi cietu materiālu zādēšanai, kā betons, ķieģelis, mūris un lietā tērauda un cementa trubas.



BRĪDINĀJUMS! Betona griešanas mašīna var kļūt par bīstamu darba rīku, ja to lieto nepareizi vai pavirši, izraisot nopietnas un pat dzīvībai bīstamas traumas. Ļoti svarīgi, ka jūs izlasiet un izprotiet šo lietošanas pamācību.

- **Strādājot ar mehānisko instrumentu, izvairieties no spēka pielietošanas. Izmantojiet tādu mehānisko instrumentu, kas atbilst Jūsu darba mērķiem.** Ar atbilstošu mehānisko instrumentu darbu var paveikt labāk, drošāk un tādā kvalitātē, kādai tas ir paredzēts.
- **Neizmantojiet mehānisko instrumentu, ja to nevar ieslēgt un izslēgt.** Ikviens mehāniskais instruments, kuru nav iespējams kontrolēt ar slēdzi, ir bīstams un tas ir jāremontē.
- **Pirms jebkādas instrumentu regulēšanas, piederumu maiņas vai novietošanas glabāšanā atvienojiet vadu no strāvas avota un/vai baterijas.** Šādi preventīvi drošības pasākumi samazina mehāniskā instrumenta nejaušas ieslēgšanas risku.
- **Uzglabājiet neizmantojamus mehāniskos instrumentus bērniem nepieejamā vietā un neļaujiet strādāt ar mehānisko instrumentu personām, kuras nepazīna mehānisko instrumentu vai šo instrukciju.** Mehāniskie instrumenti neapmācītu lietotāju rokās ir bīstami.
- **Kopiet mehāniskos instrumentus. Pārlicinieties, vai viss ir pareizi noregulēts, pārbaudiet kustīgo daļu stiprinājumus, vai kādas daļas nav bojātas, kā arī citus apstākļus, kas var ietekmēt mehāniskā instrumenta darbību. Bojājuma gadījumā mehāniskajam instrumentam pirms izmantošanas ir jāveic remonts.** Slikti kopti mehāniskie instrumenti izraisa daudzus negadījumus.
- **Uzturiet griezējinstrumentus asus un tīrus.** Pilnāciņi uzturēti griezējinstrumenti ar asiem asmeņiem reti iestrēgst un ir vieglāk vadāmi.
- **Izmantojiet mehānisko instrumentu, piederumus, instrumenta uzgāļus utt. saskaņā ar šo instrukciju, ievērojot darba apstākļus un veicamos darbus.** Mehāniskā instrumenta izmantošana tam neparedzētiem mērķiem var izraisīt bīstamas situācijas.



BRĪDINĀJUMS! Nekādos apstākļos nedrīkst bez ražotāja atļaujas izmainīt šīs mašīnas sākuma konstrukciju. Lietojiet oriģinālās rezerves daļas. Neatļautas izmaiņas un/vai neatļauti piederumi var novest pie traumām vai beigties ar tehnikas izmantotāja un citu personu nāvi.

- Pārlicinieties, ka darba vietu un griežamo materiālu nešķērso caurules un elektrības kabeļi.

- Vienmēr pārbaudiet un atzīmējiet gāzes cauruļu izvietojumu. Griešana gāzes cauruļu tuvumā vienmēr ir bīstama. Pārlicinieties, ka griešanas laikā neveidojas dzirksteles, ievērojot eksplozijas risku. Veltiet visu uzmanību veicamajam uzdevumam. Neuzmanība var izraisīt smagas traumas vai pat nāvi.
- Pārbaudiet jaunus griezējdiskus gultņu vai transportēšanas bojājumu gadījumā.
- Aizsargam vienmēr ir jābūt pievienotam mašīnas darba laikā.

Apkope

- **Jūsu mehāniskā instrumenta apkopi var veikt tikai kvalificēts meistars, izmantojot tikai oriģinālās rezerves daļas.** Tas nodrošinās mehāniskā instrumenta drošību.

Rikojieties saprātīgi

Nav iespējams aptvert visas situācijas, kādās varat nonākt. Vienmēr ievērojiet piesardzību un izmantojiet savu veselo saprātu. Ja nokļūstat situācijā, kur jūtaties apdraudēts, apstādiniet ierīces darbību un meklējiet ekspertu konsultāciju. Sazinieties ar tirdzniecības agentu, tehniskās apkopes speciālistu vai pieredzējušu mehāniskās frēzes lietotāju. Nemēģiniet veikt nevienu darbību, par kuru nejutaties drošs!



BRĪDINĀJUMS! Nepareizi vai pavirši lietota mašīna var būt bīstams darbarīks, kas var lietotājam vai citiem izraisīt nopietnas traumas vai nāves gadījumus.

Nekad neatļaujiet bērniem rīkoties ar šo mašīnu, arī personām, kuras nav iepazīstinātas ar tās darbības un apkopes principiem.

Nekad neļaujiet citiem izmantot mašīnu, ja neesat pilnīgi pārlicināts, vai viņi saprātusi lietošanas pamācību.

Nekad nelietojiet bojātu mašīnu. Ievērojiet šajā rokasgrāmatā aprakstītās drošības pārbaudes, tehniskās apkopes un remonta instrukcijas. Dažus apkopes un remonta darbus drīkst veikt tikai apmācīti un kvalificēti speciālisti. Skatiet instrukcijas nodaļā Apkope.

Pamata darba tehnika



BRĪDINĀJUMS! Šajā nodalā tiek apskatīti galvenie drošības noteikumi darba ar betona zāģi. Šī informācija nevar aizstāt profesionālās zināšanas un praktisko pieredzi, kas nepieciešama darbā ar betona zāģi. Ja jūs nokļūstat situācijā, kad neesat drošs kā tālāk rīkotos, jautājiet ekspertam. Griezieties pie dīlera, servisa darbnīcā vai pie pieredzējuša betona zāģa lietotāja. Nelietojiet mašīnu, ja nejutaties pietiekoši kvalificēts!

Negrieziet betona griešanas mašīnu darba laikā uz sāniem, tā var iekļīēt griešanas disku, kas var salūzt un atlūzas var ievainot cilvēkus.

Nekad neslīpējiet ar asmens sānu daļu; tā noteikti tiks sabojāta, salauzta un var radīt ievērojamus bojājumus. Izmantojiet tikai asmens griešanai paredzēto daļu.

Ja plastmasa tiek zāģēta ar dimanta asmeni, materiālam kūstot, var rasties pretsiens, jo zāģēšanas rezultātā rodas karstums, materiāls kūst un pielip pie asmens. Nekad negrieziet plastmasas materiālus ar dimanta asmeni!

Griežot metālu, var rasties dzirksteles, kas var izraisīt materiāla aizdegšanos. Nelietojiet mašīnu uzliesmojošu vielu vai gāzu tuvumā.

Dzesēšana ar ūdeni

Vienmēr jāizmanto dzesēšana ar ūdeni. Sausās griešanas laikā notiek tūlītēja pārkaršana, kā arī iekārtas un griešanas diska atteice un savainojumu gūšanas risks.



Ja ūdens spiediens ir zems, piemēram, ja izmanto ūdens rezervuāru, ierobežotāju var noņemt, lai iegūtu nepieciešamo ūdens padevi.

IEVĒROT! Ir svarīgi, lai ūdens padeve bez ierobežotāja nebūtu pārāk liela, jo pretējā gadījumā var izslīdēt siksna.

Zāģēšanas tehnika

- Darba gabalu atbaltstiet tā, lai ir iespējams paredzēt, kas notiks pēc nogriešanas un, ka griezumš griešanas laikā ir atvērts.

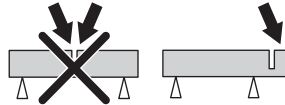

- Mašīnu vienmēr turiet cieši satvertu ar abām rokām. Turiet tā, lai īkšķi un pirksti aptver rokturi.

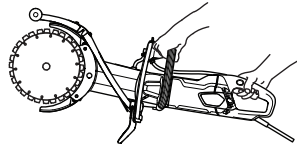

- Pārbaudiet, lai, iedarbinot mašīnu, disks nav kontaktā ar kādu priekšmetu.
- Griešanu uzsāciet, kad motors ir sasniedzis maksimālo apgriezumu skaitu.
- Iedarbiniet mašīnu mīksti, ļaujiet mašīnai strādāt, nespiežot to. Grieziet vienmēr ar maksimālu apgriezumu skaitu.
- Zāģējot pa jau esošu zāģējumu, zāģējiet tādā pašā virzienā. Izvairieties griezt lēņi iepriekš veiktā griezumā — šādā situācijā pastāv risks, ka asmens iesprūdis vai iekārta tiks ierauta griezienā un radīsies atsitiens.

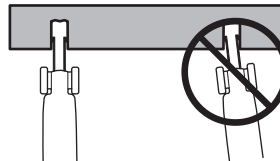

- Vienmēr zāģējiet virzienā no augšas uz leju (A).
- Noņemiet zāģi un izmantojiet laužni, lai aizvērtu starp griezumiem palikušo materiālu (B).

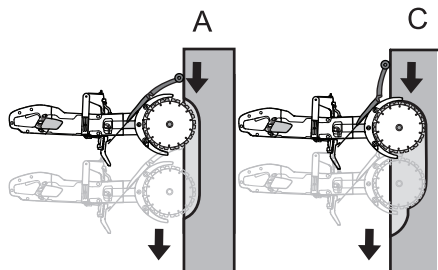

IEDARBINĀŠANA

- Turpiniet griezumus dziļāk materiālā (C), un atkārtojiet darbības ar lauzni.

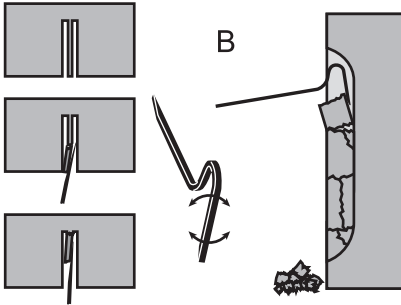

BRĪDINĀJUMS! Zāģējot vertikāli, vienmēr zāģējiet no zāģējuma augšas uz leju. Nekad nezāģējiet no zāģējuma apakšas uz augšu. Zāģējot šādā veidā, iekārta vai izraisīt pretsitienu un radīt ievainojumus.

- Atkārtojiet šīs darbības, līdz sasniedzat vēlamo griešanas dziļumu (D, E).

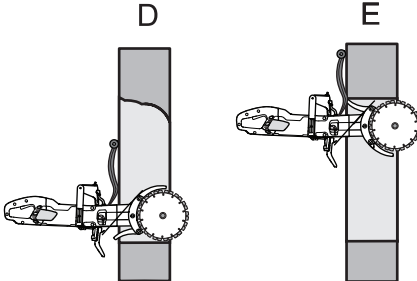

- Griezējdisku aizsargs ir konstruēts tā, lai tas viegli piemērotos atkarībā no dziļuma, kādā atrodas spēka zādis.

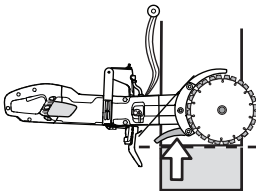

BRĪDINĀJUMS! Centieties nekad neslīpēt ar asmens sānu daļu; asmens noteikti tiks sabojāts vai salūzis, radot ievērojamus bojājumus. Lietojiet tikai griešanai paredzēto daļu.

Negrieziet betona griešanas mašīnu darba laikā uz sāniem, tā var iekļīēt griešanas disku, kas var salūzt un atlūzas var ievainot cilvēkus.

Gludaus griezumus

Lai veiktu guldo griezumus, nepieciešams noregulēt šļakatu aizsargu.

- Atlaidiet aizturi.

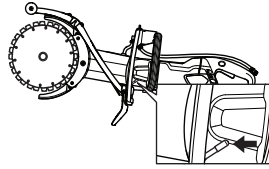

- Bidiet šļakatu aizsargu uz sāniem.

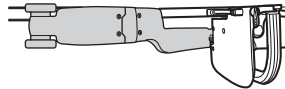
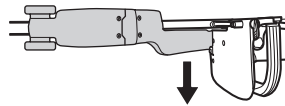

- Nobloķējiet aizturi.

Pretsitiens

Pretsitiens rodas tad, ja zāģis pēkšņi sāk griezties atpakaļ. Šāda zāģa kustība var rasties tad, ja asmeņus aptur (saspiež, nobloķē, saliec) tā sauktajā pretsitienu zonā. Vairums pretsitienu ir vāji un jūtami kā nelieli rāviņi pie priekšējā roktura. Tomēr pretsitienu var būt arī ļoti spēcīgi. Ja zāģēšanas laikā neesat pietiekami uzmanīgi vai zāģi neturat pietiekami stingri, tad pretsitienu rezultātā zāģis var tikt uzsviests jums virsū.



BRĪDINĀJUMS! Pretsitienu var būt pēkšņi un ļoti spēcīgi. Ja zāģis pretsitienu rezultātā jums tiks uzsviests virsū, tas var radīt smagus vai pat nāvējošus ievainojumus. Ļoti svarīgi ir saprast, kas izraisa pretsitienu un kā, pareizi zāģējot, no tiem izvairīties.

IEDARBINĀŠANA

Pretsitienu cēlonis

Pretsitiens rodas, ja zāģējāt ar asmens pretsitienu zonu, piemēram, zāģējot virzienā uz augšu vai uz sevi.

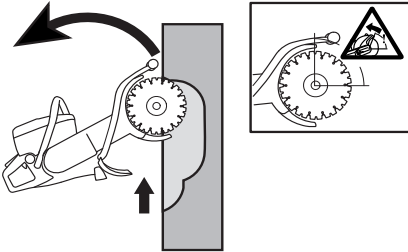

Pamatnoteikumi

- Nekad nezāģējiet virzienā uz augšu vai uz sevi, jo tādējādi zāģēsiet ar pretsitienu zonu.

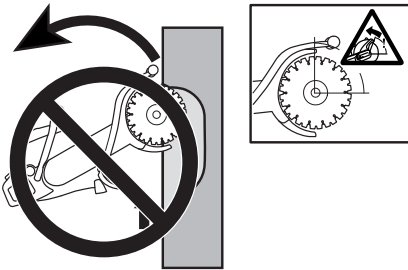

- Mašīnu vienmēr turiet cieši satvertu ar abām rokām. Turiet tā, lai īkšķi un pirksti aptver rokturi.

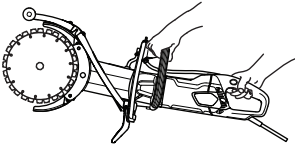

- Stāviet stabilā līdzsvarā un uz droša pamata kājām.
- Zāģējot vertikāli, vienmēr zāģējiet no zāģējuma augšas uz leju.
- Grieziet vienmēr ar maksimālu apgriezienu skaitu.
- Ne zāģējiet ar asmens augšējo kvadrantu (pretsitienu zonu). Zāģējot centieties, lai asmeņi netiek liekti vai spiesti slīpā virzienā. Tas var izraisīt pretsitienu.
- Esiet uzmanīgs, ja ir jāzāģē jau esošā griezumā. Pārliedzinieties, vai zāģējums ir pietiekami plats un asmeņi zāģējumā nav slīpi. Pretējā gadījumā var tikt izraisīts pretsitiens.
- Stāviet ērtā attālumā no darba materiāla
- Nekad nezāģējiet ar zāģi virsmas, kas atrodas augstāk par pleciem.

- Nekad negrieziet, atrodoties uz kāpnēm. Ja griešanu nepieciešams veikt augstāk par pleciem, izmantojiet platformu vai sastatnes.

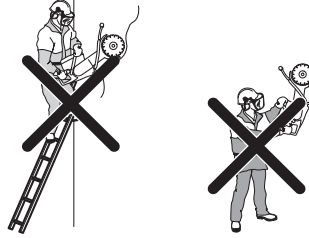

- Uzmanieties, lai darba materiāls zāģēšanas laikā nepārvietojas un vai netiek kaut kas cits, kas var iekļēt disku darba materiālā.

Pull in

Pull in rodas, kad griezējdiska apakšējā daļa pēkšņi apstājas vai kad griezuma vieta saķīlējas kopā. (Lai no tā izvairītos, lasiet norādījumus zem rubrikām 'Pamatnoteikumi' un 'Iekļēšanās/rotācija').

Iekļēšanās/rotēšana

Kad griezuma malas saspiežas notiek iekļēšanās. Mašīna var pēc inerces rauties lejup ar milzīgu spēku.

Kā izvairīties no iekļēšanās

Zem darba materiāla palieciet atbalstu tādā veidā, lai tas visu zāģēšanas laiku un pēc tās nodrošina atvērtu griezum.

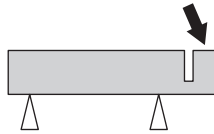

Pārbaidiet motora apgriezienu skaitu

Regulāri izmantojiet tahometru, lai pārbaudītu motora apgriezienu skaitu sasniegtās darba temperatūras laikā ar pilnu akcelerāciju un bez slodzes.

IEDARBINĀŠANA UN APSTĀDINĀŠANA

Pirms uzsākšanas



BRĪDINĀJUMS! Pirms iedarbināšanas ievērojiet sekojošo:

Mašīna ir jāpievieno iezemētam kontaktam.

Pārbaudiet, vai tīkla spriegums atbilst tam, kas norādīts uz etiķetes, kas piestiprināta pie mašīnas.

Raugiet, lai jūs stāvētu stabili un, ka griešanas disks nenonāk kontaktā ar kādu priekšmetu.

Pārlicinieties, ka nepiederošas personas un dzīvnieki neatrodas jūsu darba teritorijā.

Ūdens šļūtene

- Ūdens šļūteni pievienojiet ūdens padeves vietai (A). Ūdens plūsmu tiek kontrolēta ar ūdens krānu (B).

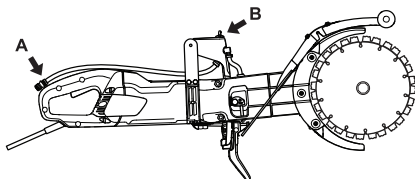

Iezemējuma-bojājuma pārtraucējs



BRĪDINĀJUMS! Nekad neizmantojiet instrumentu, ja vien kopā ar instrumentu nav piegādāts zemējuma atteices ķēdes pārtraucējs. Neuzmanība var izraisīt nopietnas traumas vai par nāvi.

- Pārlicinieties, vai iezemējuma bojājuma pārtraucējs ir ieslēgts. Gaismaņa norāda, ka iezemējuma bojājuma pārtraucējs ir aktivēts un mašīnu var ieslēgt. Ja gaismaņa nav iedegta, spiediet pogu PĀRSTSTĪT (zaļo).



- Pārbaudiet iezemējuma bojājuma pārtraucēju. Skatīt norādījumus zem rubrikas Mašīnas drošības aprīkojuma kontrole, apkope un serviss.

Iedarbināšana

- Aptveriet priekšējo rokturi ar kreiso roku.
- Aptveriet aizmugurējo rokturi ar kreiso roku.

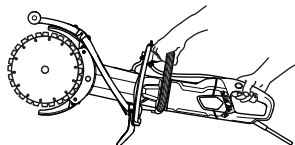

- Ar labo īkšķi iespiediet slēdža blokatoru un iespiediet slēdzi.

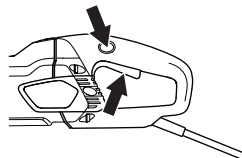

- Ievērojot drošību, darbiniet mašīnu bez slodzes vismaz 30 sekundes.

Apstādināšana

- Motors apstājas, atlaižot slēdzi vaļā.

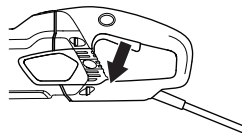

BRĪDINĀJUMS! Pārlicinieties, vai griešanas asmens var brīvi griezties, līdz tā kustība pilnībā apstājas. Bezrūpība var izraisīt smagus miesas bojājumus.

APKOPE

Vispārēji



BRĪDINĀJUMS! Lietotājs drīkst veikt tikai tādas apkopes un servisa darbus, kas aprakstīti šajā lietošanas pamācībā. Plašāka mēroga iejaukšanās ir pieļaujama specializētā darbnīcā.

Kontrole un apkope ir jāveic, izslēdzot motoru un no atvienojot kontakta dakšīņu.

Lietojiet individuālo drošības aprīkojumu. Skatīt norādījumus zem rubrikas Individuālais drošības aprīkojums.

Ja iekārtas apkope netiek veikta pareizi un servisu un/vai remontu veic neprofesionāji, iekārtas kalpošanas laiks saīsināsies un pakļausit sevi traumu riskam. Ja ir nepieciešama papildu informācija, sazinieties ar tuvāko servisa darbnīcu.

Apkopes grafiks

Tehniskās apkopes sarakstā var redzēt, kurām no jūsu mehānisma detaļām nepieciešama tehniskā apkope un ik pēc cik ilga laika tā ir jāveic. Apkopes intervāli ir aprēķināti, pamatojoties uz mehānisma izmantošanu katru dienu, un var atšķirties atkarībā no izmantošanas biežuma.

	Ikdienas apkope	Iknedējas apkope/40 stundas	Ikmēneša apkope
Tīrīšana	Notīriet iekārtu.		
	Dzesēšanas gaisa ieplūde		
Funkcionālā pārbaude	Vispārēja pārbaude	Sukas	Dzenošais skrīmelis
	Ūdens sistēma	Dzensiksna	
	Slēdzis*		
	Slēdža blokators*		
	Griešanas diska aizsargs*		
	Griešanas disks**		

Tīrīšana



BRĪDINĀJUMS! Iekārtas iekšpusi nedrīkst skalot ar augstspiediena ūdens strūklu.

Iekārta ir ūdensizturīga (zāģēšanas laikā to var pakļaut mitra gaisa un šļakatu iedarbībai). Tīrs ūdens neietekmē iekārtas darbību.

Griežot sāļus saturošus materiālus (piemēram, betonu vai ķieģeļus), iekārta pēc darba pabeigšanas ir jānoskalo. Lai notīrītu nogulsnes, kas starp elektriskajām detaļām rada strāvas noplūdes risku ar sekojošu zemējuma atteices ķēdes pārtraucēja izslēgšanos, iekārta ir regulāri jātīra.

- Iekārta pēc darba pabeigšanas ir jāizskalo ar tīru ūdeni.
- Novietojiet iekārta ar aizmugurējo rokturi uz augšu. Izskalojiet gaisa ieplūdes atveres pie aizmugurējā roktura ar tīru ūdeni. Skalošanas ūdens izplūdis pa priekšējām gaisa izplūdes atverēm.
- Lai iekārta ātrāk izžvētu, pieslēdziet iekārta pie strāvas avota un darbiniet iekārtas motoru apmēram 30 sekundes.

Dzesēšanas sistēma

- Mašīna ir aprīkota ar efektīvu ventilatoru, kas dzesē motoru. Gaisa, kas ieplūst caur mašīnas aizmugurējā rokturi iemontētiem režģiem, iziet cauri statoram un rotoram un izplūst caur motora korpusa priekšdaļu.

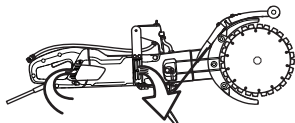

- Lai mašīna vienmēr būtu labi atdzesēta, gaisa atveres ir jātur tīras un nenosegtas. Regulāri izpūstiet mašīnu ar saspīestu gaisu.

Funkcionālā pārbaude

Vispārējā pārbaude



BRĪDINĀJUMS! Nekad nelietojiet bojātus vadus. Tas var izraisīt nopietnas, pat letālas sekas.

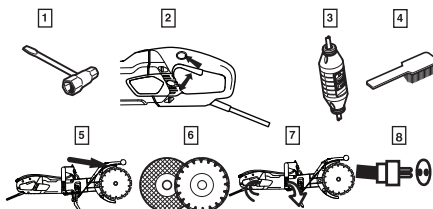

- 1 Pārbaudiet, vai uzgriežņi un skrūves ir pievilktas.
- 2 Pārbaudiet, ka droši darbojas slēdža bloks.

- 3 Pārbaudiet iezemējuma bojājuma pārtraucēju
- 4 Notīriet mašīnas virsmu.
- 5 Griešanas diska aizsarga pārbaude.
- 6 Griešanas diska kontrole.
- 7 Pārbaudiet un iztīriet dzesēšanas gaisa atveres.
- 8 Pārbaudiet, vai kabelis un savienojuma vads ir nebojāti un labā stāvoklī. Nelietojiet mašīnu, ja kabelis ir bojāts, bet nododiet to labošanai autorizētā servisa darbnīcā.

Dzēsiksna

IEVĒROT! Dzēsiksna ir pilnīga ieslēgta un labi pasargāta no putekļiem, netīrumiem un mehāniskas iedarbības griešanas laikā.

Dzēsiksnas nosprieģošana

- Pārbaudiet dzēsiksnas nosprieģojumu. Iestipriniet skrūvgriezi robā.
- Pareizs dzēsiksnas nosprieģojums ļaus tai izlocīties apmēram 5 mm.

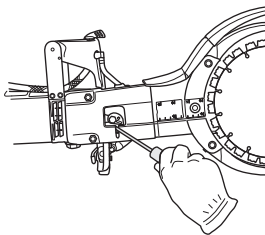

- Nostiepiet dzēsiksnu.
- Atgrieziet divus uzgriežņus.
- Atslābiniet sprieģojuma bultskrūvi.

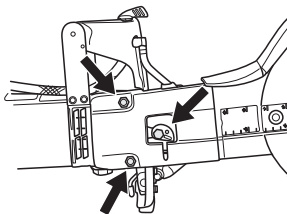

- Ekscentrisko plāksni pagrieziet pretēji pulksteņa rādītāja kustības virzienam, izmantojot skrūvgriezi vai torx

APKOPE

skrūvgriezi. Līdz ar to, bīdot stieni uz priekšu, piedziņas sikсна tiek pievilkta.

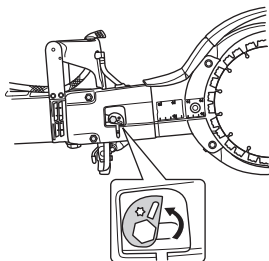

- Pievelciet uzgriežņus.
- Bulkskrūvi pievelciet stingri. Ekscentrisko plāksni turiet stingri, lai, pievelkot skrūves, tā neizkustētos.

IEVĒROT! Jauna piedziņas sikсна ir jāpievelk ik pēc 30–60 darba minūtēm.

Dzensiksnas maiņa

- Atbrīvojiet siksnas nospriegojumu
- Noņemiet griezēdiskus.

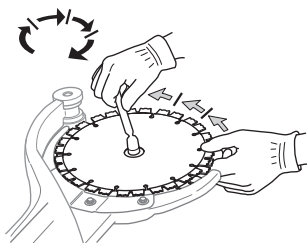

- Noņemiet lentes pārsegu, atskrūvējot uzgriežņus, stiprinājuma skrūvi un ekscentra izcilni.

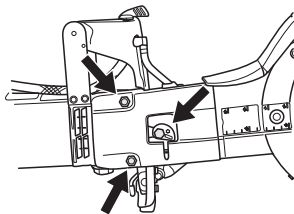

- Atbrīvojiet ūdens šūteni.

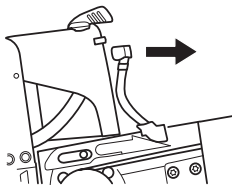

- Atslābiniet piedziņas zobratu. Pieturēšanai izmantojiet uzgriežņatslēgu. (Pieturēšanai var izmantot arī kombinēto uzgriežņatslēgu vai gultnu atslēgu).

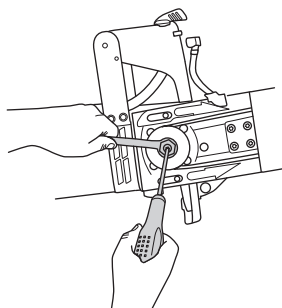

- Noņemiet griešanas plecu, izvelkot to taisni no mašīnas.

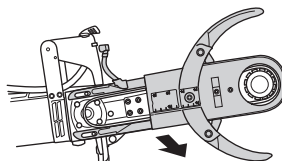

- Atskrūvējiet piecas skrūves, ar kurām aizsargi ir nostiprināti uz griešanas pleca.

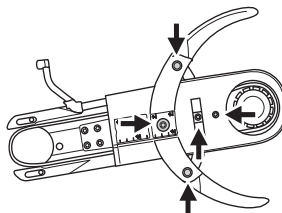

- Noņemiet veco piedziņas siksnu un uzlieciet jaunu.
- Noregulējiet aizsargus uz griešanas pleca.
- Uztādiat griešanas plecu mašīnai, vienlaikus nostiprinot piedziņas ratu.
- Nomainiet ūdens cauruli.
- Pievienojiet atpakaļ pārsegu, uzgriežņus, stiprinājuma skrūvi un ekscentra izcilni.
- Novietojiet atpakaļ griezēdiskus un pievelciet uzgriežņus. Lasiet norādījumus zem rubrikas 'Griezējdisku montāža'.
- Pievelciet piedziņas siksnu, uzgriežņus un bulkskrūvi. Lasiet norādījumus zem rubrikas Dzensiksnas uzstādījumi un regulēšana.

SVARĪGI! Neaizmirstiet pievilkt siksnu un pārbaudiet siksnas nospriegojumu pirms zāģēšanas. Lasiet norādījumus zem rubrikas Dzensiksnas uzstādījumi un regulēšana.

Suku maiņa

- Sukas pārbaudiet vismaz vienu reizi mēnesī. Ja sukas ir nodilušas, iekaisājušas vai citādi deformētas, tas ir jānomaina uz jaunām.
- Mainot sukas, jānomaina visas sukas.
- Noņemiet pārbaudes pārsegu, palaižot valīgāk abas skrūves.

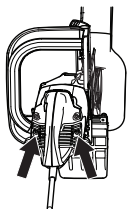

- Atskrūvējiet kabeli, kas piestiprināts pie sukām, pēc tam paceliet atsperi, lai pēc tam izceltu suku.

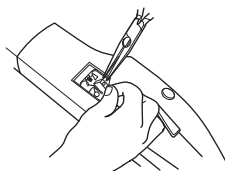

- Suku caurumus iztīriet ar sausu otu.
- Uzmanīgi izpūstiet putekļus.
- Piemontējiet jaunās sukas un pārbaudiet, vai tās viegli ieslid caurumos.
- Nolaidiet atsperes un pieskrūvējiet kabeli.
- Jaunās sukas ir "jāiesilda" apmēram 40 minūtes, darbinot motoru tukšgaitā.

Ūdens krāns

- Ierobežotāju pārbaudiet un iztīriet pēc nepieciešamības. Neizmantojiet deformētas, nolietotas vai bojātas caurules.

Utilizācija un pārvēršana metāllūžņos

Šis izstrādājums ir jāiesniedz atbilstošā pārstrādes iestādē atbilstoši vietējām prasībām.

Nodrošinot pareizu šā izstrādājuma apstrādi, Jūs varat palīdzēt neitralizēt potenciālo negatīvo ietekmi uz dabu un cilvēkiem, ko pretējā gadījumā var izraisīt nepareiza atkritumu apsaimniekošana.

Lai iegūtu plašāku informāciju par šī izstrādājuma pārstrādi, sazinieties ar savas pilsētas pašvaldību, mājturības atkritumu dienestu vai veikalu, kur iegādājāties šo izstrādājumu.

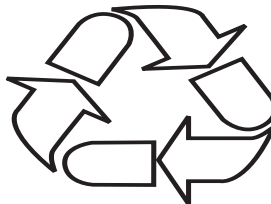

TEHNISKIE DATI

Tehniskie dati

Tehniskie dati	K 4000 Cut-n-Break	
Aizsardzības klase	I	
Maks. asmens ātrums, apgr./min.	230V, 50Hz	4200
	120V, 60Hz	3900
Spriegums, V		
Europe	230	
Apvienotā Karaliste	110	
Jauda, W		
Europe	230V, 50Hz	2700/12 A
Apvienotā Karaliste	110V, 50Hz	2200/20 A
Svars		
Spēka zāģis bez kabeļu komplekta (neiekļaujot griešanas asmeņus), kg/ mārciņas	8.4 / 18.5	
Spēka zāģis bez kabeļu komplekta (iekļaujot griešanas asmeņus), kg/ mārciņas	8.9 / 19.6	
Dzesēšana ar ūdeni		
Dzesēšana ar ūdeni	Jā	
Ūdens šļūtene	Tips „Gardena”.	
Ieteicamais ūdens spiediens, bāri/psi	0.5–8 / 7.3–116	

Trokšņa emisijas (skatīt 1. piezīmi)	
Skaņas jaudas līmenis, mērits dB(A)	115
Skaņas līmenis (skatīt 2. piezīmi)	
Trokšņu līmenis pie operatora ausīm, dB (A)	104
Ekvivalenti vibrāciju līmeņi, a_{hveq} (sk. piezīmi Nr.3)	
Priekšējā rokturī, m/s^2	3.6
Aizmugurējā rokturī, m/s^2	3.8

Piezīme Nr. 1: Trokšņa izplūde apkārtnē ir mērīta kā trokšņa jauda (L_{WA}) atbilstoši EN 60745-1. Iesniegtajiem datiem par trokšņa jaudas līmeni piemīt 3 dB(A) nenoteiktība.

Piezīme Nr. 2: Trokšņa spiediena līmenis atbilstoši EN 60745-1. Iesniegtajiem datiem par trokšņa spiediena līmeni piemīt 3 dB(A) nenoteiktība.

Piezīme Nr. 3: Saskaņā ar EN 60745-2-22, ekvivalentu vibrācijas līmeni aprēķina pēc vibrāciju līmeņu laikā izstarotās kopējās enerģijas pie dažādiem darba apstākļiem. Sniegtajos datos par vibrācijas līmeni ir tipiska $1 m/s^2$ statistiskā izkliede (standarta novirze).

Griešanas aprīkojums

Griešanas disks, mm/collas	Transmisija	Maks. perifērijas ātrums, m/s	Griešanas dziļums, mm/collas
230 / 9	45 / 79	60	400 / 16

Ieteicamie vada izmēri

Vada laukums	1,5 mm ²	2,5 mm ²
leejas spriegums 100–120 V	20 m	40 m
leejas spriegums 220–240 V	30 m	50 m

TEHNISKIE DATI

Garantija par atbilstību EK standartiem

(Attiecas vienīgi uz Eiropu)

Husqvarna AB, SE-561 82 Huskvarna, Zviedrijā, tālr. nr.: +46-36-146500, uz savu atbildību apliecina, ka pārnēsājamais spēka zāģis **Husqvarna K 4000 Cut-n-Break**, sākot ar 2018. gada un turpmākajiem sērijas numuriem (uz datu plāksnītes ir norādīts gadskaitlis un pēc tā — sērijas numurs), atbilst šajā PADOMES DIREKTĪVĀ norādītajām prasībām:

- 2006. gada 17 maijs, Direktīva **2006/42/EK**, "par mašīnu tehniku".
- 2014. g. 26. februāris "par elektromagnētisko saderību" **2014/30/ES**.
- **2011/65/ES** (2011. gada 8 jūnijs) "par dažu bīstamu vielu izmantošanas ierobežošanu".

Izmantoti sekojoši standarti: EN ISO 12100:2010, EN 55014-1:2006+A1:2009+A2:2011, EN 55014-2:1997+A1:2001+A2:2008, EN 61000-3-2:2014, EN 61000-3-3:2013, EN 60745-1:2009, EN 60745-2-22:2011+A11:2013.

Partille, 2018. gada 1. janvāris

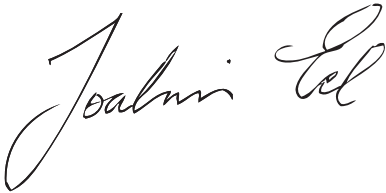

Joakim Ed

starptautiskās izpētes un attīstības vadītājs

Construction Equipment Husqvarna AB

(Pilnvarotais Husqvarna AB pārstāvis ir atbildīgs par tehnisko dokumentāciju.)

SUTARTINIAI ŽENKLAI

Simboliai ant įrengino:

ĮSPĖJIMAS! Netinkamai ar neatsargiai naudojant įrenginį, jis gali sunkiai ar mirtinai sužaloti operatorių ar kitus asmenis.

Prieš naudodami įrenginį atidžiai perskaitykite operatoriaus vadovą ir įsitikinkite, ar viską gerai supratote.

Dėvėkite asmens saugos priemones. Žr. instrukcijas skyriuje „Asmens saugos priemonės“.

Šis įrenginys atitinka jam taikomas EB direktyvas.

ĮSPĖJIMAS! Pjaunant atsiranda dulkių, o tai gali pakenkti žmogaus sveikatai. Naudokite patvirtintą apsauginę kvėpavimo kaukę. Dirbkite gerai vėdinamoje vietoje.

ĮSPĖJIMAS! Nuo pjovimo disko žyrančios kibirkštys gali uždegti lengvai užsiliepsnojančias medžiagas, pvz., benziną (dujas), medieną, sausą žolę ir kt.

Pjovimo diskus visada aušinkite vandeniu.

ĮSPĖJIMAS! Atatrankos gali būti netikėtos, staigios ir stiprios, todėl galima pavojingai susižeisti. Prieš eksploatuodami įrenginį, perskaitykite ir supraskite instrukcijas operatoriaus vadove.

ĮSPĖJIMAS! Patikrinkite, ar diskas neįtrūkęs ar kitaip nepažeistas.

ĮSPĖJIMAS! Nenaudokite diskinių pjūklų, skirtų medžiui pjauti.

Visada pjaukite tinkama kryptimi. Žr. saugos nurodymus!

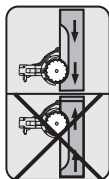

Nominaliųjų parametru plokštelė

1 eilutė: Prekės ženklas, modelis (X, Y)

2 eilutė: Serijos Nr. su pagaminimo data (Y, W, X): Metai, savaitė, eilės Nr.

3 eilutė: Produkto Nr. (X)

4 eilutė: Gamintojas

5 eilutė: A: Maks. galios atidavimo veleno greitis, B: Pjovimo disko skersmuo, C: Peilio tvirtinimo varžto skersmuo

6 eilutė: D: Įvado įtampa, E: Įvado srovė, F: Įvado dažnis

7 eilutė: Kilmės šalis

Aplinkosaugos žymėjimas. Simboliai, esantys ant produkto ir jo pakuotės, nurodo, kad šio produkto negalima laikyti komunalinėmis atliekomis. Jis turi būti atiduotas atitinkamai perdirbimo įmonei, kuri išmontuotų elektros įrangą ir elektronikos komponentus.



Jei produktas bus išmestas tinkamai, tai padės išvengti neigiamos įtakos aplinkai ir žmonėms.

Dėl išsamesnės informacijos apie produkto išmetimą susisiekite su savo savivaldybe, komunalinių atliekų išvežimo bendrove arba parduotuve, iš kurios produktą pirkote.

Kiti ant įrenginio pateikti simboliai (lipdukai) skirti specialiems kai kurių rinkų sertifikavimo reikalavimams.

SUTARTINIAI ŽENKLAI

Įspėjimo lygių paaiškinimas

Įspėjimai yra suskirstyti į tris lygius.

ĮSPĖJIMAS!



ĮSPĖJIMAS! Nurodo pavojingą situaciją, kuri, jei jos nebus išvengta, gali tapti mirties arba rimto sužalojimo priežastimi.

ĮSPĖJIMAS!



ĮSPĖJIMAS! Nurodo pavojingą situaciją, kuri, jei jos nebus išvengta, gali tapti nedidelio arba vidutiniško sužalojimo priežastimi.

PASTABA!

PASTABA! Naudojama veiklai, kuri nėra susijusi su asmens sužalojimu.

Turiny

SUTARTINIAI ŽENKLAI

Simboliai ant įrenginio:	46
Įspėjimo lygių paaiškinimas	47

TURINYS

Turiny	48
--------------	----

PRISTATYMAS

Gerb. kliente,	49
----------------------	----

PRISTATYMAS

Pjaustytuvo dalys	50
-------------------------	----

ĮRENGINIO SAUGOS ĮRANGA

Bendroji informacija	51
----------------------------	----

PJOVIMO DISKAI

Bendroji informacija	53
Deimantiniai diskai įvairioms medžiagoms pjauti	53
Aušinimas vandeniu	53
Deimantinių diskų galandimas	53
Gabenimas ir laikymas	53

MONTAVIMAS

Montavimas	54
------------------	----

DARBAS

Saugos priemonės	55
Bendrieji saugos įspėjimai	55
Pagrindiniai darbo principai	58

ĮJUNGIMAS IR IŠJUNGIMAS

Prieš užvedant	61
Užvedimas	61
Išjungimas	61

TECHNINĖ PRIEŽIŪRA

Bendroji informacija	62
Techninės priežiūros grafikas	62
Valymas	63
Funkcinė patikra	63
Anglinių šepetėlių keitimas	65
Vandens čiaupas	65
Išmetimas, perdirbimas	65

TECHNINIAI DUOMENYS

Techniniai duomenys	66
Pjovimo įranga	66
Rekomenduojami laidų matmenys	66
EB atitikties deklaracija	67

Gerb. kliente,

Dėkojame, kad pasirinkote Husqvarna™ gaminį!

Mes tikimės, jog būsite patenkinti savo įrenginiu, kuris išliks Jūsų palydovu ir tolimoje ateityje. Mes tikimės, jog būsite patenkinti savo įrenginiu, kuris išliks Jūsų palydovu ir tolimoje ateityje. Įsigijus nors vieną mūsų gaminį, Jums bus suteikta profesionali remonto ir techninės priežiūros pagalba. Jei įrenginį perkote ne iš mūsų įgaliotųjų prekybos atstovų, pasiteiraukite jų, kur yra artimiausios techninės priežiūros dirbtuvės.

Šis operatoriaus vadovas – vertingas dokumentas. Darbo vietoje visada jį laikykite po ranka. Vykdydami vadove pateiktus nurodymus (darbo, techninės priežiūros ir pan.), galite prailginti įrenginio eksploatacijos trukmę ir pakelti naudoto įrenginio vertę. Jei Jūs sumanysite perduoti įrenginį, nepamirškite perduoti šį operatoriaus vadovą naujajam savininkui.

Daugiau kaip 300 inovacijos metų

Švedijos įmonės Husqvarna AB™ istorija prasidėjo 1689 metais, kai šalis karalius Karlas XI įsakė pastatyti miškiečių gamybos fabriką. Jau tuomet buvo pakloti inžinerinio meistriškumo pagrindai, leidę sukurti kai kuriuos moderniausius pasaulyje gaminius tokiose srityse kaip medžiokliniai ginklai, dviračiai, motociklai, buitiniai prietaisai, siuvamosios mašinos ir aplinkos priežiūrai skirti gaminiai.

Husqvarna™ yra pasaulio lyderė gaminant motorinius įrenginius, skirtus miškininkystei, parkų, vejų ir sodų priežiūrai, taip pat pjovimo įrangą ir deimantinius įrankius statybų bei akmens pramonei.

Naudotojo atsakomybė

Savininkas / darbdavys atsako už tai, kad operatorius turėtų pakankamai žinių apie saugų įrenginio naudojimą. Meistrai ir operatoriai turi būti perskaite ir suprastę šį naudotojo vadovą. Jie privalo žinoti:

- Įrenginio saugos instrukcijas.
- Įrenginio pritaikymo ir apribojimų sritį.
- Kaip įrenginį reikia naudoti ir prižiūrėti.

Nacionaliniai įstatymai gali reglamentuoti šio įrenginio naudojimą. Prieš pradėdami naudoti šį įrenginį sužinokite, kokie įstatymai taikomi jūsų darbo vietoje.

Gamintojo išlyga

Visa informacija ir visi šiame operatoriaus vadove pateikti duomenys galioja šio operatoriaus vadovo spausdinimo metu.

Husqvarna AB™ nuolat siekia tobulinti savo gaminius, pasilikdama sau teisę keisti jų formą ir išvaizdą be išankstinio pranešimo.

PRISTATYMAS

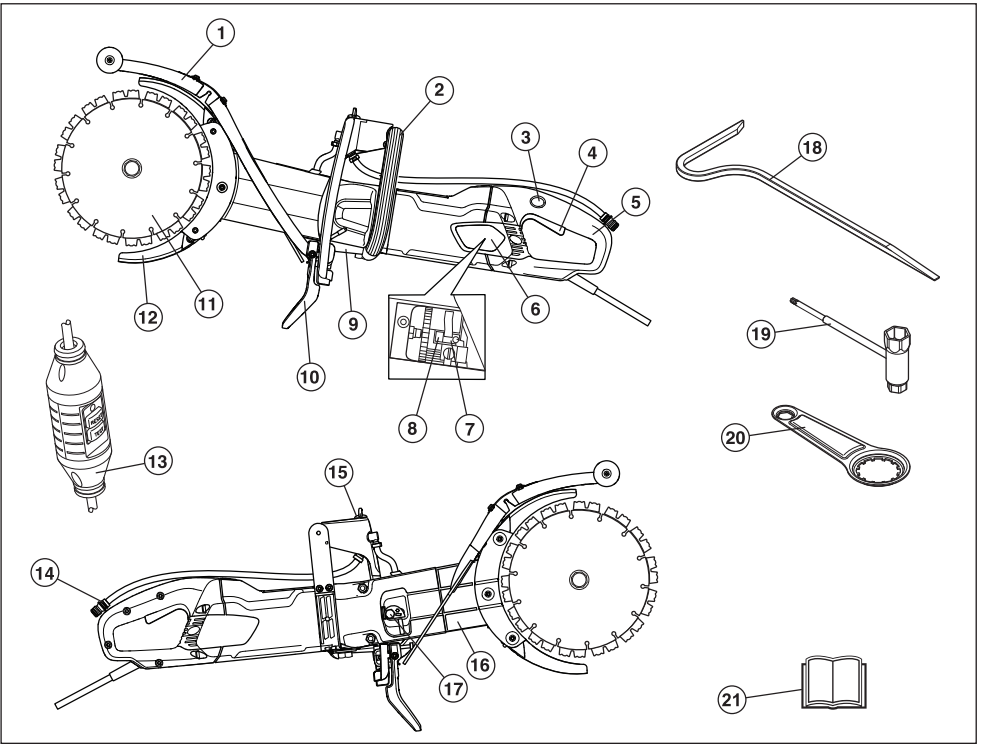

Pjaustytuvo dalys

- | | |
|----------------------------------|-------------------------------|
| 1 Purvasaugis | 12 Pjovimo disko apsauga |
| 2 Priekinė rankena | 13 Liekamosios srovės įtaisas |
| 3 Srovės jungiklio užraktas | 14 Vandens prijungimas |
| 4 Maitinimo jungiklis | 15 Vandens čiapas |
| 5 Galinė rankena | 16 Pjovimo svirtis |
| 6 Apžiūros dangtelis | 17 Diržo įtempiklis |
| 7 Šepetėliai | 18 Laužymo įrankis |
| 8 Šepetėlio laikiklis | 19 Kombinuotas veržliaraktis |
| 9 Nominaliųjų parametų plokštelė | 20 Raktas guoliams atsukti |
| 10 Purvasaugis | 21 Operatoriaus vadovas |
| 11 Pjovimo diskai | |

ĮRENGINIO SAUGOS ĮRANGA

Bendroji informacija

Šiame skyriuje aprašoma įrenginio saugos įranga ir jos paskirtis, taip pat, kaip ją tikrinti bei techniškai prižiūrėti, kad ji tinkamai veiktų. Skyriuje „Pristatymas“ galite surasti, kokia saugos įranga sumontuota Jūsų įrenginyje.



ĮSPĖJIMAS! Niekada nenaudokite įrenginio su netvarkingomis apsauginėmis detalėmis. Vykdykite šiame skyriuje pateiktas įrenginio einamosios patikros, techninės priežiūros ir remonto procedūras.

Įrenginio techninė priežiūra ir taisymas reikalauja specialaus pasirengimo. Tai ypač susiję su įrenginio saugos įranga. Jei jūsų įrenginys neatitiks nors vieno iš žemiau pateiktų kontrolės reikalavimų, kreipkitės į sertifikuotą remonto dirbtuvę. Įsigijus mūsų gaminį, garantuojame profesionalų aptarnavimą ir techninę priežiūrą. Jei įrenginio pardavėjas neatlieka aptarnavimo, paprašykite jo duoti artimiausios remonto dirbtuvės adresą.

Maitinimo jungiklis

Maitinimo jungiklis naudojamas įrenginiui įjungti ir išjungti.

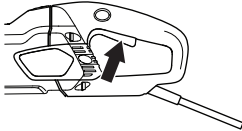

Maitinimo jungiklio patikra

- Įjunkite įrenginį, atleiskite srovės jungiklį ir patikrinkite, ar variklis ir pjovimo diskas sustoja.

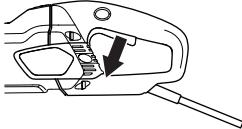

- Sugedusį maitinimo jungiklį gali pakeisti tik įgalotosios techninės priežiūros dirbtuvės.

Srovės jungiklio užraktas

Srovės jungiklio užraktas sukonstruotas taip, kad būtų galima išvengti netyčinio srovės jungiklio aktyvavimo. Kai užraktas (A) įspaudžiamas, srovės jungiklis (B) atjungiamas.

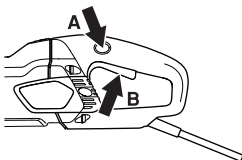

Srovės jungiklio užraktas išlieka įspaustas tol, kol srovės jungiklis yra įspaustas. Kai rankena atleidžiama, srovės jungiklis ir srovės jungiklio užraktas grįžta į pradinę padėtį. Tai vyksta dėl dviejų viena nuo kitos nepriklausomų atmetamųjų spyruoklių sistemų. Šioje padėtyje įrenginys sustoja, o srovės jungiklis blokuojamas.

Srovės jungiklio užrakto patikra

- Patikrinkite, ar srovės jungiklis yra užfiksuotas, kai srovės jungiklio užraktas yra savo pradinėje padėtyje.

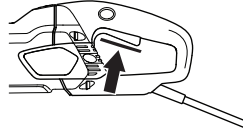

- Įspauskite srovės jungiklio užraktą ir patikrinkite, ar atleidus jis grįžta į savo pradinę padėtį.

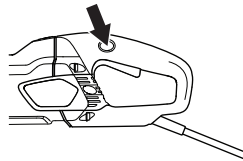

- Patikrinkite, ar srovės jungiklis ir srovės jungiklio užraktas laisvai vaikšto, o atmetamosios spyruoklės sistema funkcionuoja.

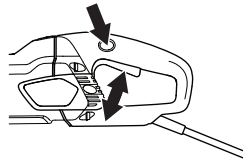

- Įjunkite mašiną, atleiskite jungiklį ir patikrinkite, ar variklis ir ašmenys sustoja.

Laipsniškos pradžios ir apsaugos nuo perkrovos sistema

Įrenginyje sumontuota elektroniniu būdu kontroliuojama laipsniškos pradžios ir apsaugos nuo perkrovos sistema.

Jei įrenginio apkrova viršija tam tikrą lygį, variklis pradeda pulsuoti. Jei apkrovos lygis sumažinamas, variklis grįžta į normalią padėtį ir pjovimą galima tęsti.

Jei ir toliau dirbsite įrenginiu su pulsuojančiu varikliu, po kiek laiko elektronika išjungs srovę. Kuo didesnė apkrova, tuo greičiau bus išjungiamas srovė.

Jeigu diskas užstringa, elektronika nedelsiant išjungia srovę.

ĮRENGINIO SAUGOS ĮRANGA

Pjovimo disko apsauga

Šis apsauginis gaubtas yra įrengtas virš ir po pjovimo disku ir sukonstruotas taip, kad apsaugotų naudotoją nuo disko ar pjaunamos medžiagos skvelvdry.

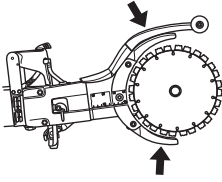

Pjaunamųjų diskų apsaugų patikra



ĮSPĖJIMAS! Prieš įjungdami mašiną visada patikrinkite, ar pjaunamųjų diskų apsaugai sumontuoti tinkamai. Patikrinkite, ar pjovimo diskas tinkamai pritvirtintas ir ar jis nepažeistas. Pažeistas pjovimo diskas gali sužaloti. Žiūrėkite instrukcijas skyriuje „Montavimas“.

- Patikrinkite, ar apsauga yra sveika ir nėra įtrūkusi ar deformuota.
- Niekada nenaudokite pažeistos arba neteisingai pritvirtintos apsaugos.

Purvasaugis

Purvasaugis saugo nuo išmetamų šiukšlių, tykštančio vandens ir skysto betono.

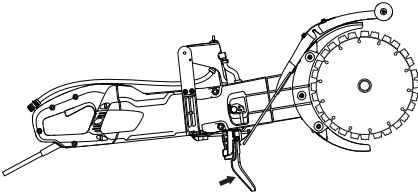

Purvasaugio tikrinimas

Patikrinkite, ar purvasaugyje nėra įtrūkimų ar skylių, atsiradusių nuo tykštančio skysto betono. Pakeiskite apsaugą, jei ji pažeista.

Liekamosios srovės įtaisas

Įžeminimo grandinės pertraukiklių paskirtis yra apsaugoti naudotoją elektros sistemos gedimo atveju.

Degantis šviesos diodas rodo, kad įžeminimo grandinės pertraukiklis įjungtas ir kad įrenginį galima įjungti. Jeigu šviesos diodas nedega, spustelėkite RESET (žalią) mygtuką.



Liekamosios srovės įtaiso patikra

- Prijunkite įrenginį prie maitinimo lizdo. Spustelėkite RESET (žalią) mygtuką, užsideds raudonas šviesos diodas.



- Įjunkite įrenginį.
- Spustelėkite TEST (mėlyną) mygtuką.



- Įžeminimo grandinės pertraukiklis turi suveikti ir iš karto išjungti įrenginį. Jei neišjungia, susisiekite su savo prekybos atstovu.
- RESET (žaliu) mygtuku atlikite atstatą.

Bendroji informacija



ISPĖJIMAS! Pjovimo diskas gali trūkti ir sunkiai sužaloti operatorių.

Pjovimo diskas turi būti patikrintas prieš montuojant jį ant pjaustytuvo, taip pat jis turi būti dažnai tikrinamas naudojimo metu. Apžiūrėkite, ar nėra įtrūkimų, trūkstamų segmentų (deimantiniuose diskuose) arba nuskilusių detalių. Sugadinto pjovimo disko nenaudokite.

Kiekvieno naujo pjovimo disko vientisumą patikrinkite leisdami jį didžiausiomis apskumis maždaug 1 minutę.

Naudokite tik originalius Husqvarna™ sukurtus pjovimo diskus, skirtus naudoti su šia mašina.

Pjovimo diskų gamintojas teikia įspėjimus ir rekomendacijas dėl pjovimo diskų naudojimo ir tinkamos jų priežiūros. Tokie įspėjimai teikiami su pjovimo diskais. Perskaitykite ir laikykitės visų Husqvarna™ instrukcijų.

- Šis įrenginys gali būti naudojamas tik su Husqvarna specialiai sukurtais deimantiniais diskais, skirtais „Cut-n-Break“. Diskai yra su integruotu diržinės pavaros skriemuliu ir skirti pjauti rankiniu būdu.
- Deimantiniai diskai pagaminti iš plieninio korpuso su pramoninių deimantų segmentais.
- Visada naudokite aštrų deimantinį diską.
- Patikrinkite, ar diskas neįtrūkęs ar kitaip nepažeistas. Jeigu reikia, pakeiskite juos.

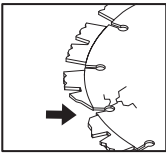

Deimantiniai diskai įvairioms medžiagoms pjauti



ISPĖJIMAS! Pjaukite tik tas medžiagas, kurioms pjauti yra skirtas diskas.

Niekada nenaudokite deimantinio disko pjauti plastiką. Dėl pjovimo metu atsiradusio karščio plastikas gali išsilydyti, prilipti prie pjovimo disko ir sukelti atitrąką.

Pjaunant metalą skrenda kibirkštys, kurios gali sukelti gaisrą. Nenaudokite įrenginio arti degių medžiagų ar dujų.

- Deimantiniai pjovimo diskai idealiai tinka mūriui ir gelžbetoniui. Paprašykite pardavėjo pagalbos parenkant Jums tinkamą diską.
- Deimantiniai diskai yra kelių kietumo laipsnių. Minkštas™ deimantinis diskas turi santykinai trumpą tarnavimo laiką ir pasižymi geromis pjovimo savybėmis. Jis naudojamas pjaunant, pvz., granitą ir kietą betoną. Kietas™ deimantinis diskas pasižymi ilgesniu tarnavimo laiku, blogesnėmis pjovimo savybėmis ir turi būti naudojamas pjaunant minkštas medžiagas, pvz., plytas ir asfaltą.

Aušinimas vandeniu



ISPĖJIMAS! Kad deimantiniai diskai neperkaistų, nesutrūktų ir nesugadintų įrenginio ar nesužalotų operatoriaus, juos nuolat reikia aušinti vandeniu.

- Pjovimo diskus visada aušinkite vandeniu.
- Naudojant drėgnojo pjovimo diskus be vandens, jie gali pernelyg įkaisti, imti blogai veikti, rimtai sugesti ir tapti nesaugūs.
- Vanduo atvėsina diską ir pailgina jo tarnavimo laiką, taip pat sumažina susidarančių dulkių kiekį.



Deimantinių diskų galandimas

Deimantiniai diskai gali atšpiti, jei pjovimo metu jie netinkamai spaudžiami arba pjaunamos kai kurios medžiagos, pvz., ypač tvirtas gelžbetonis. Jeigu pjaunama atšpisiu deimantiniu disku, jis perkaista ir gali atspalaiduoti deimantinius segmentai. Diską galite pagalšti pjaudami sąlyginai minkštą medžiagą, pvz., smiltainį ar plytas.

Gabenimas ir laikymas

- Įsitikinkite, kad mašina įtvirtinta ir kad vežant ir sandėliuojant mašiną pjovimo diskai tinkamai apsaugoti.
- Prieš naudodami apžiūrėkite, ar diskuose nėra pervežimo ar sandėliavimo metu padarytų pažeidimų.

MONTAVIMAS

Montavimas



ISPĖJIMAS! Prieš valydami, atlikdami priežiūrą ar montuodami, visada ištraukite kištuką iš lizdo.

Pjaunamųjų diskų montavimas



ISPĖJIMAS! Keičiant pjaunamąjį diską, būtina pakeisti ir varžto rinkinį.

- Kompanijos „Husqvarna“ pjaunamieji diskai yra specialiai pagaminti ir patvirtinti rankiniam pjaustymui naudojant K 4000 Cut-n-Break. Pjaunamieji diskai yra su integruotu pusiniu diržo skriemuliu ir turi būti keičiami poromis.
- Atlaisvinkite veržlės ir tvirtinantį varžtą, taip atlaisvindami strypą. Tokiu būdu pavaros dirželis atsisuka į padėtį, kurioje patogiau pritvirtinti naujus pjovimo diskus. **Pavaros dirželį ne taip lengva prispausti.**

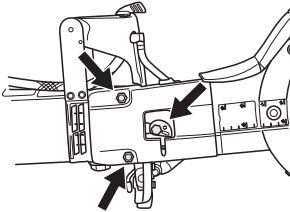

- Atsukite centrinę veržlę ir nuimkite senuosius pjovimo diskus. Išmontavę pjaunamuosius diskus, pavaros diržą patikrinkite dėl sudilimo. Dėl pavaros diržo keitimo žr. nurodymus skyriuje „Pavaros diržo keitimas“.

DĖMESIO! Labai svarbu, kad užveržiant veržlę pjovimo diskai suktųsi. Tai reikalinga tam, kad dirželis nebūtų suspaustas tarp abiejų pavaros dirželio skriemulio pusių, kai pjovimo diskai veržle suveržiamitarpusavyje. Pageidautina šiuos veiksmus kaitalioti, t.y. šiek tiek priveržti, truputį pasukti ir t.t., kol pjovimo diskai laikysis tvirtai.

- Pjaunamuosius diskus uždėkite iš abiejų juostos pusių. Įstatykite kreipiančiuosius veržlės kaiščius per pjaunamuosius diskus ir varžto poveržlę.
- Priverždami pjaunamųjų diskų varžtą, rankomis sukite pjaunamuosius diskus. Tai itin svarbu, nes užtikrina, kad diržo nesupaustų į pjaunamuosius diskus integruotų skriemulį pusės. Pakaitomis veržkite pjaunamųjų diskų varžtą ir sukite pjaunamuosius diskus, kol visiškai priveršite pjaunamuosius diskus. Varžtas, laikantis pjaunamuosius diskus, turi būti priveržtas 15 Nm (130 col. svar.) jėga.

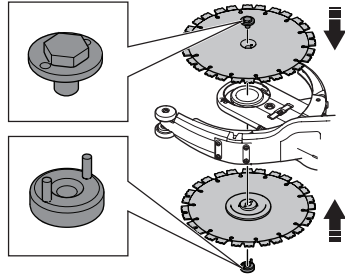

DĖMESIO! Prieš pradėdami pjaustyti nepamirškite įtempti diržą ir patikrinti diržo įtempį. Žr. nurodymus, pateiktus skyriuje „Pavaros diržo patikra ir reguliavimas“.

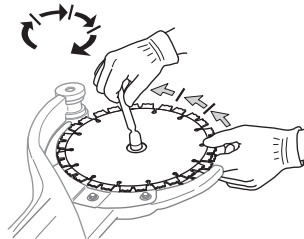

Pjaunamųjų diskų apsaugai

- Apsagai visada turi būti pritvirtinti prie pjaustytuvo. Prieš pradėdami pjaustymo darbus patikrinkite, ar apsaugai sumontuoti tvirtai ir veikia tinkamai.

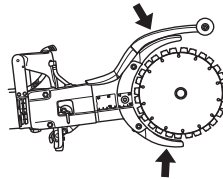

DARBAS

Saugos priemonės

Bendroji informacija

Niekada nenaudokite įrenginio, jei nelaimės atveju nebūtų kaip iškviešti pagalbą.

Asmens saugos priemonės

Naudodami įrenginį, visada dėvėkite patvirtintas asmens saugos priemones. Asmens saugos priemonės nepašalina rizikos susižeisti, tačiau nelaimingo atsitikimo atveju mažiau nukentėsite. Paprašykite pardavėjo išrinkti jums tinkamiausias priemones.



ĮSPĖJIMAS! Naudojant pjovimo, šlifavimo, gręžimo, pjovimo, šveitimo ar formavimo įrankius, gali atsirasti dulkių ir garų, kurie išskiria kenksmingas chemines medžiagas. Pasidomėkite medžiagų, su kuriomis dirbsite, sudėtimi, ir naudokite tinkamą respiratorių.

Ilgalaikis triukšmo poveikis gali negrįžtamai pakenkti klausai. Visada naudokite patvirtintas apsaugines ausines. Kai dėvite klausos apsaugos priemones, įsiklausykite, ar nėra įspėjamųjų signalų ar šūksnių. Visada, vos tik išjungę variklį, nusiimkite klausos apsaugos priemones.

Visada dėvėkite:

- Patvirtintą apsauginį šalną.
- Apsauginės ausinės.
- Patvirtintas akių apsaugos priemones. Jei naudojate veido skydelį, būtinai dėvėkite patvirtintus apsauginius akinius. Patvirtinti apsauginiai akiniai yra tie, kurie atitinka ANSI Z87.1 JAV arba EN 166 ES šalims standartą. Apsauginiai skydeliai turi atitikti standarto EN 1731 reikalavimus.
- Patvirtinta kvėpavimo takų apsauga.
- Apsauginės pirštinės
- Patvarias ir neslidžias pirštines.
- Ne per didelę, patvarią ir patogią aprangą, leidžiančią laisvai judėti. Pjaunant šoka kibirkštys, nuo kurių gali užsiliepsnoti drabužiai. Husqvarna® rekomenduoja vilkėti drabužius iš ugniai atsparios medvilnės arba storo džinsinio audinio. Nevilkėkite rūbų, pasiūtų iš tokių audinių kaip nailonas, polisteris ar viskozė. Užsiliepsnoję tokie audiniai gali išsilydyti ir prilipti prie odos. Nemūvėkite šortų.
- Aulinius batus su plienine pirštų apsauga ir rantų padu.

Kitos saugos priemonės



ĮSPĖJIMAS! Dirbantis įrenginys gali kibirkščiuoti ir sukelti gaisrą. Gaisro gesinimo priemonės visada laikykite lengvai pasiekiamoje vietoje.

- Gesintuvas
- Pirmosios pagalbos rinkinys

Bendrieji saugos įspėjimai

Šiame skyrelyje aprašomos esminės saugaus mašinos naudojimo taisyklės. Pateikta informacija niekada nepakeis tų žinių ir praktinės patirties, kurių turi profesionalas. Jei tam tikroje situacijoje pasijutote nesaugiai, prietaisą išjunkite ir kreipkitės pagalbos į specialistą. Kreipkitės į prekybos agentą, techninės priežiūros atstovą arba patyrusį naudotoją. Nemėginkite atlikti darbo, dėl kurio nesate tikras!

- Prieš naudodami įrenginį atidžiai perskaitykite operatoriaus vadovą ir įsitikinkite, ar viską gerai supratote. Taip pat rekomenduojama, kad pirmą kartą įrenginį naudojantys operatoriai prieš darbą gautų praktines instrukcijas.
- Atminkite, kad Jūs, operatorius, atsakote už tai, kad nekiltų pavojus žmonėms ir jų nuosavybei.
- Įrenginys turi būti švarus. Ženkilai ir lipdukai turi būti puikiai įskaitomi.



ĮSPĖJIMAS! Perskaitykite visus įspėjimus dėl saugos ir instrukcijas. Nesilaikant perspėjimų ir instrukcijų galima sukelti gaisrą, gauti elektros smūgį ir (ar) sunkiai susižaloti.

Saugokite visus įspėjimus ir instrukcijas, nes jų gali prireikti vėliau.

Terminas elektros įrankis“ įspėjimuose reiškia iš elektros tinklo maitinamą (laidinį) elektros įrankį arba akumulatoriumi maitinamą (belaidį) elektros įrankį.

Sauga darbo vietoje

- **Darbo vieta turi būti švari ir gerai apšviesta.** Netvarkingose arba tamsiose darbo vietose įvyksta nelaimės.
- **Nenaudokite elektros įrankių sprogiuose aplinkose, pavyzdžiui, ten, kur yra lengvai užsidegančių skysčių, dujų arba dulkių.** Elektros įrankiai kibirkščiuoja, todėl gali užsiliepsnoti dulks arba garai.
- **Naudodami įrenginį, neleiskite arti būti vaikams ir pašaliniam asmenims.** Išsiblaškę galite prarasti įrenginio kontrolę.
- Nenaudokite įrenginio prastomis oro sąlygomis, pavyzdžiui, tirštame rūke, lyjant, pučiant stipriam vėjui, stipriai šalant ir pan. Darbas blogomis oro sąlygomis vargina ir gali susidaryti pavojingos darbo sąlygos, pavyzdžiui, slidūs paviršiai.

DARBAS

- Niekada nepradėkite dirbti įrenginiu, kol iš darbo zonos nepašalinote kliūčių ir tvirtai neatsistojote. Apsidairykite, ar nėra galimų kliūčių, jei reiktų netikėtai atsitraukti. Prieš pjaunant įsitikinkite, ar jokia pjaunamos medžiagos dalis neatsipalaiduos ir nenukris, sužeisdama operatorių. Būkite ypą atsargūs dirbdami ant nuožulnaus paviršiaus.



ĮSPĖJIMAS! Saugus pjaustytuvo atstumas yra 15 metrų (50 pėdų). Jūs esate atsakingi už tai, kad darbo zonoje nebūtų nei gyvūnų, nei pašalinių asmenų. Nepradėkite pjauti, kol darbo zona neištuštėja ir jūs tvirtai neatsistojate.

Asmens sauga

- **Išlikite budrūs, naudodami elektros įrankį stebėkite savo veiksmus ir vadovaukitės sveiku protu. Nenaudokite elektros įrankio, jei esate pavargę, apsvaigę nuo narkotikų, alkoholio arba vaistų.** Dirbant elektros įrankiais netgi akimirksnis neatidumo gali būti sunkaus susižalojimo priežastimi.
- **Naudokite asmenines apsaugines priemones. Visuomet užsidėkite akių apsaugos priemones.** Dėl atitinkamomis sąlygomis naudojamų apsauginių priemonių, pavyzdžiui, respiratorių, neslystančių apsauginių batų, šalmo arba apsauginių ausinių, sumažėja sužeidimų rizika.
- **Saugokitės atsitiktinio įsijungimo. Prieš prijungdami įrenginį prie maitinimo šaltinio ir (arba) akumuliatorių bloko, paimdami arba nešdami įrenginį, įsitikinkite, kad jungiklis yra išjungimo (OFF) padėtyje.** Jei nešate elektros įrankį laikydami pirštą ant jungiklio ar prijungiate jį prie maitinimo šaltinio, kai jungiklis yra įjungimo (ON) padėtyje, gali įvykti nelaimingas atsitikimas.
- **Prieš įjungdami elektros įrankį, išimkite iš jo visus reguliavimo raktus ar veržliaraktčius.** Besisukančioje elektros įrankio dalyje paliktas veržliaraktis arba raktas gali sužeisti.
- **Per plačiai neužsimokite. Visada tvirtai stovėkite ant kojų ir laikykite pusiausvyrą.** Tokiu būdu geriau kontroliuosite elektros įrankį netikėtose situacijose.
- **Tinkamai apsirenkite. Niekada nedėvėkite palaidų drabužių ar papuošalų. Nelaikykite plaukų, drabužių ir pirštinių arti judančių dalių.** Palaidi drabužiai, papuošalai arba ilgi plaukai gali užkliūti už judančių dalių.
- **Jeigu yra įtaisai, skirti dulkių surinkimo įrenginiams prijungti, įsitikinkite, kad jie tinkamai prijungti ir naudojami.** Naudojant dulkių surinkimo įrenginius, sumažėja su dulkelėmis susijusių pavojų rizika.
- Varikliui veikiant laikykitės atokiau nuo pjovimo diskų.

Elektrosauga

- **Elektros įrankių kištukai turi atitikti elektros lizdus. Niekada nebandykite kokių nors būdu perdaryti kištuko. Jei naudojate įžemintus elektros įrankius, nenaudokite jokių kištuko adapterių.** Jeigu kištukai nėra perdaryti ir atitinka elektros lizdus, elektros smūgio pavojus yra mažesnis.
- **Nesilieskite prie elektros laidininkų paviršių, pavyzdžiui, vamzdžių, radiatorių, viryklių ir šaldytuvų.** Jei kūnas taps elektros laidininku, išskyla elektros smūgio pavojus.
- **Nelaikykite elektros įrankių lietuje arba drėgnoje aplinkoje.** Į įrenginį patekęs vanduo padidina elektros smūgio pavojų.
- **Tinkamai naudokite laidą. Niekada neneškite įrankio laikydami už laido, netraukite jo ir nebandykite traukdam už jo ištraukti elektros įrankio kištuką. Laikykite laidą atokiai nuo šilumos šaltinių, tepalų, aštrių briaunų ar judančių dalių.** Dėl pažeistų arba susipainiojusių laidų padidėja elektros smūgio rizika.
- **Jei elektros įrankį naudojate lauke, naudokite lauke skirtą naudoti ilgintuvą.** Naudojant lauke skirtą naudoti ilgintuvą, sumažėja elektros smūgio rizika.
- Jeigu elektros įrankį būtina naudoti drėgnoje aplinkoje, naudokite liekamosios srovės įtaisų (LSĮ) apsaugotą įrenginį. Naudojant LSĮ, sumažėja elektros smūgio pavojus.
- Patikrinkite, ar maitinimo kabelis ir jo ilgintuvas nepažeisti ir geros būklės. Įrenginio nenaudokite, jeigu jo kabelis yra pažeistas, atiduokite jį remontuoti į įgaliotąsias technines priežiūros dirbtuves. Pernelyg maži laidų matmenys gali sumažinti įrenginio pajėgumus ir sukelti perkaitimą.
- Įrenginįjunkite prie įžeminto elektros lizdo. Patikrinkite, ar elektros tinklo įtampa atitinka tą, kuri yra nurodyta ant įrenginio tipo plokštelės.
- Prieš pradėdam gręžti maitinimo kabelį perkelkite sau už nugaros, kad jo nepažeistumėte.



ĮSPĖJIMAS! Negalima plauti mašinos naudojant slėgį, nes vanduo gali patekti į elektros sistemą arba variklį ir sugadinti mašiną ar sąlygoti trumpąjį sujungimą.



ĮSPĖJIMAS! Ilgalaikė vibracija gali pakenkti silpnesnės sveikatos žmonių kraujo apytakai ir nervų sistemai. Pajutę somatinius negalavimo požymius, kreipkitės į gydytoją. Pirmieji simptomai gali būti: kūno tirpimas, jautrumo praradimas, peršėjimas, smelkimas, skausmas, sumažėjusi jėga ar silpnumas, odos spalvos ar jos struktūros pakitimai. Šie simptomai dažniausiai pasireiškia pirštuose, plaštakose ir rankų sąnariuose.

Elektros įrankių naudojimas ir priežiūra

- Prieš naudodami įrenginį atidžiai perskaitykite naudojimo instrukciją ir įsitikinkite, ar viską gerai supratote.

DARBAS

- Mašina skirta tik kietoms medžiagoms pjaustyti, pvz., betonui, plytom, mūriniai, taip pat vamzdžiams, pagamintiems iš ketaus ir cemento.



ĮSPĖJIMAS! Pjaustytuvas – pavojingas darbo įrankis, jei neapdairiai ar neteisingai juo naudositės, galite rimtai ar net mirtinai susižeisti. Todėl ypač svarbu perskaityti ir suprasti šio operatoriaus vadovo turinį.

- **Dirbdami su elektros įrankiu nenaudokite jėgos. Naudokite savo darbui tinkamą elektros įrankį.** Naudojant tam tikslui skirtą elektros įrankį, darbas bus atliktas saugiau ir greičiau.
- **Jeigu paspaudus jungiklį elektros įrankis neįsijungia arba neišsijungia, nenaudokite įrankio.** Elektros įrankis, kurio nepavyksta tinkamai valdyti jungikliu, kelia pavojų ir turi būti taisomas.
- **Prieš reguliuodami elektros įrankius, keisdami priedus arba padėdami saugoti, ištraukite maitinimo kabelio kištuką iš elektros lizdo ir (arba) atjunkite akumuliatorių bloką.** Tokios prevencinės apsaugos priemonės mažina netyčinio elektros įrankio įjungimo riziką.
- **Nenaudojamus elektros įrankius laikykite vaikams nepasiekiamoje vietoje ir neleiskite naudoti elektros įrankio asmenims, kurie nemoka juo naudotis arba nėra susipažinę su šiomis instrukcijomis.** Nekvalifikuotų naudotojų rankose elektros įrankiai yra pavojingi.
- **Pržiūrėkite elektros įrankius. Patikrinkite, ar sureguliuotos ir nestringa judančios dalys, ar nėra sulūžusių dalių ir kitų veiksmių, kurie gali daryti įtaką elektros įrankio veikimui. Prieš naudojant, sugedusį elektros įrankį reikia sutaisyti.** Daug nelaimingų atsitikimų įvyksta dėl netinkamai pržiūrimų elektros įrankių.
- **Pjovimo įrankiai turi būti pagaldėti ir švarūs.** Naudojant tinkamai pržiūrėtus pjovimo įrankius su aštriomis pjovimo briaunomis, mažesnė tikimybė, kad užstrigs, ir paprasčiau valdyti.
- **Elektros įrankius, priedus, įrankių galastuvus ir pan. naudokite taip, kaip nurodyta šiame operatoriaus vadove, atsižvelgdami į darbo sąlygas ir atliekamą darbą.** Naudojant elektros įrankį ne pagal paskirtį, galite patekti į pavojingą padėtį.



ĮSPĖJIMAS! Be gamintojo leidimo jokių atveju negalima keisti originalios įrenginio konstrukcijos. Visada naudokite originalias atsargines dalis. Nesuderinti konstrukcijos pakeitimai bei nepritaikytos detalės gali sukelti rimtus kūno sužalojimus ir net mirtį.

- Įsitinkinkite, kad darbo zonoje ir pjaunamoje medžiagoje nėra išvedžiota jokių vamzdžių ar elektros laidų.

- Visuomet išsiaiškinkite ir pasižymėkite dujų vamzdžių kelią. Pjauti arti dujų vamzdžių visuomet yra pavojinga. Jei pjaunate tokioje vietoje, kurioje galima sukelti sproginą, užtikrinkite, kad nesudarytų žiežirbų. Neblaškykite savo dėmesio ir susitelkite į užduotį. Dėl tokio neatidumo galima sunkiai ar mirtinai susižeisti.
- Naujus pjaunamuosius diskus apžiūrėkite dėl galimų gedimų transportuojant ir laikant sandėlyje.
- Pjovimo įrangos apsauga visada turi būti uždėta, kai įrenginys veikia.

Techninė priežiūra

- **Elektros įrankio techninę priežiūrą, naudodamas tik tokias pačias pakaitines dalis, privalo atlikti kvalifikuotas remonto specialistas.** Tokiu būdu bus užtikrinta elektros įrankio sauga.

Visada vadovaukitės sveiku protu

Neįmanoma numatyti visų situacijų, kurios gali iškilti. Visada elkitės atsargiai ir vadovaukitės sveiku protu. Jei tam tikroje situacijoje pasijutote nesaugiai, įrenginį išjunkite ir kreipkitės pagalbos į specialistą. Kreipkitės į prekybos atstovą, techninės priežiūros atstovą arba patyrusį naudotoją. Nesistenkite atlikti darbo, kuriam nesate pakankamai kvalifikuotas!



ĮSPĖJIMAS! Netinkamai ar neatsargiai naudojant įrenginį, jis gali sunkiai ar mirtinai sužaloti operatorių ar kitus asmenis.

Niekada neleiskite vaikams ar kitiems neapmokytiems įrenginiu dirbti asmenims jį naudoti ar techniškai pržiūrėti.

Niekuomet niekam neleiskite dirbti įrenginiu prieš tai neišitikinę, kad jie perskaitė ir suprato operatoriaus vadove pateiktas instrukcijas.

Niekada nenaudokite techniškai netvarkingo įrenginio. Vykdykite šiame vadove nurodytas tikrinimo, techninės priežiūros ir remonto procedūras. Kai kuriuos techninės priežiūros ir remonto darbus gali atlikti tik apmokyti ir kvalifikuoti specialistai. Žiūrėkite nurodymus, pateikiamus skyriuje „Techninė priežiūra“.

Pagrindiniai darbo principai



ĮSPĖJIMAS! Šiame skyrelyje aprašomos pagrindinės saugaus darbo pjaustytuvu taisyklės. Ši informacija niekada negali pakeisti profesionalių įgūdžių ir patirties. Jei tam tikroje situacijoje pasijutote nesaugiai, įrenginį išjunkite ir kreipkitės pagalbos į specialistą. Kreipkitės į prekybos agentą, aptarnavimo dirbtuves arba patyrusį pjaustytuvo naudotoją. Nesistenkite atlikti darbo, kuriam nesate pakankamai kvalifikuotas!

Nepakreipkite pjaustytuvo į šoną, nes diskas gali įstrigti arba sulūžti, sužeisdamas žmones.

Visada venkite grandymo šoniniais ašmenų paviršiais; beveik visais atvejais jie bus pažeisti, sulūš ir padarys labai didelę žalą. Naudokite tik pjaunančiąją dalį.

Plastikinės medžiagos pjaustymas deimantiniais diskais gali sukelti atitranką, kuomet medžiaga išsilydo dėl karščio, kuris susidaro pjaustant, ir prilimpa prie disko. Niekada deimantiniu disku nepjaukite plastikinių medžiagų!

Pjaunant metalą skrenda kibirkštys, kurios gali sukelti gaisrą. Nenaudokite įrenginio arti degių medžiagų ar dujų.

Aušinimas vandeniu

Pjovimo diskus visada aušinkite vandeniu. Sausasis pjovimas tuojau pat sukelia perkaitimą ir įrenginio ir pjovimo peilio gedimą, taip pat galima sunkiai susižaloti.



Esant mažam vandens slėgiui, pvz., kai vanduo imamas iš vandens rezervuaro, šią sklendę galima išmontuoti, kad vandens srovė būtų tokia, kokios reikia.

DĖMESIO! Svarbu nenaudoti per stiprios vandens srovės išardžius sklendę, nes gali praslysti dirželis.

Pjovimo technika

- Pjaunamąją detalę atremkite tokiu būdu, kad būtų galima numatyti, kas gali įvykti, o pjovimo metu pjūvis išliktų atviras.

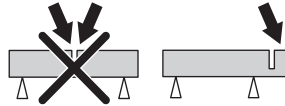

- Įrenginį visada laikykite tvirtai suėmę abiem rankomis. Laikykite taip, kad nykščiai ir pirštai apimtų rankenas.

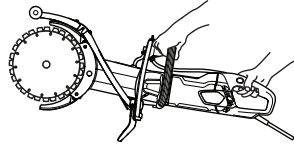

- Patikrinkite, ar įrenginiu veikiant diskas nesisiečia su koku daiktu.
- Pradėkite pjauti, kai variklis pasiekia didžiausius sukčius.
- Pjauti pradėkite atsargiai, per daug nespausdami disko. Visada pjaukite, kai pjovimo diskas sukasi didžiausiu greičiu.
- Pjaukite ta pačia kryptimi, kai pjaunate padarytame pjūvyje. Venkite pjauti įžambiai kitam pjūviui, priešingu atveju pjaunamasis diskas gali užstrigti arba įrenginys gali šokti į priekį ir sukelti atitranką.

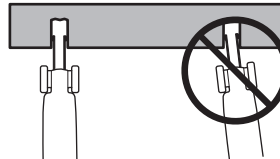

- Visada pjaukite iš viršaus žemyn (A).
- Atitraukite pjaunamuosius diskus ir laužiamuoju įrankiu pašalinkite medžiagą, likusią tarp pjūvių (B).

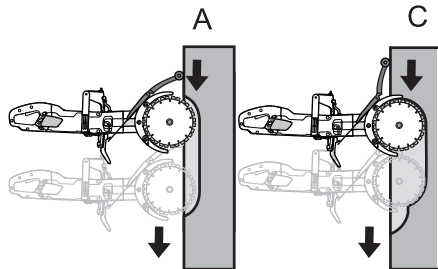

DARBAS

- Pjaukite išilgai to paties pjūvio, tik šįkart pjūvis ruošinyje turi būti ilgesnis (C), paskui laužiamuoju įrankiu vėl pašalinkite tarp pjūvių likusią medžiagą.

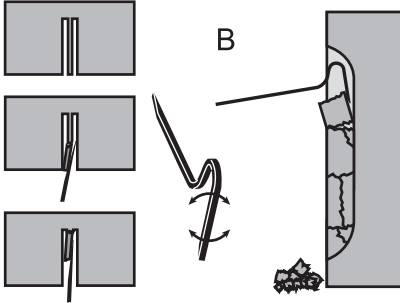

ĮSPĖJIMAS! Kai pjaunate vertikaliai, pjaukite nuo pjūvio viršaus žemyn. Draudžiama pjauti nuo pjūvio apačios aukštyn, dėl atatranks galite susižaloti.

- Šiuos veiksmus kartokite tol, kol pasieksite pagedaujama pjovimo gyli (D, E).

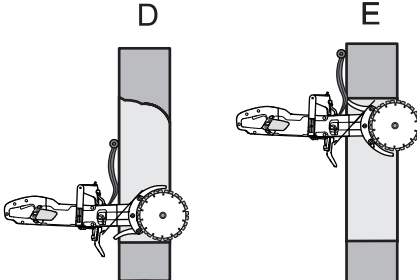

- Pjaunamųjų diskų apsaugai sukonstruoti taip, kad juos būtų galima lengvai pritaikyti prie pjūvio ruošinyje gylio.

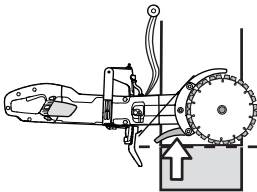

ĮSPĖJIMAS! Niekomet nebandykite disko šonu šlifuoti medžiagos: tikrai pažeisite diską, jis sutrūks ir gali sunkiai sužaloti. Naudokite tik pjaunamąją dalį.

Nepakreipkite pjaustytuvo į šoną, nes diskas gali įstrigti arba sulūžti, sužeisdamas žmones.

Švelnus pjovimas

Norint įjungti švelnų pjovimą, reikia sureguliuoti apsaugą nuo taškymosi.

- Atlaisvinkite fiksatorių.

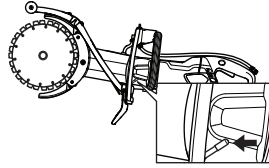

- Apsaugą nuo taškymosi patraukite į šoną.

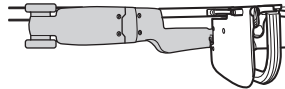
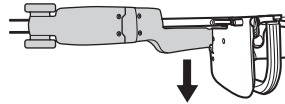

- Pritvirtinkite fiksatorių.

Atatranka

Atatranka – tai staigus atgalinis pjūklo judėjimas, galimas geležtei įstrigus (jį privėrus, užsikirtus, persukus) vadinamojoje atatranks zonoje. Daugeliu atvejų atatranka yra nedidelė, jaučiami tik nedideli priekinės rankenos truktelėjimai. Tačiau atatranks jėga gali būti ir labai didelė. Jei nebūssite atidūs ar nelaisysite pjūklo tvirtai, jis gali būti atmetas į jus.



ĮSPĖJIMAS! Atatranks jėga gali būti labai netikėta ir stipri, todėl pjūklas gali būti atmetas į jus. Gali sunkiai, net mirtinai sužaloti. Todėl ypač svarbu, kad jūs suprastumėte, kas gali sukelti atatranks smūgius. Jų galite išvengti, jei dirbsite taisyklingai.

Atatranks priežastis

Atatranka galima pjaunant pjūklo atatranks zonoje, pavyzdžiui, aukštyn arba savęs link.

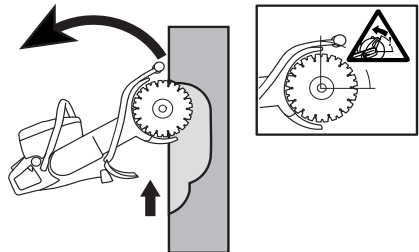

Pagrindinės taisyklės

- Niekada nepjaukite aukštyrą ar savęs link, nes atatrakos zona tampa pjovimo zona.

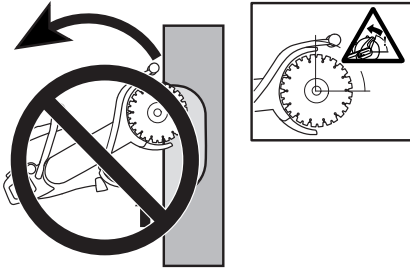

- Įrenginį visada laikykite tvirtai suėmę abiem rankomis. Laikykite taip, kad nykščiai ir pirštai apimtų rankenas.

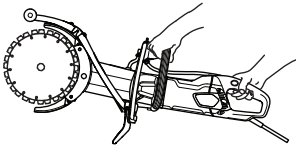

- Tvirtai laikykite pusiausvyrą ir tvirtai remkitės į žemę kojomis.
- Kai pjaunate vertikaliai, pjaukite nuo pjūvio viršaus žemyn.
- Visada pjaukite, kai pjovimo diskas sukasi didžiausiu greičiu.
- Nepjaukite viršutine (atatrakos zonos) geležtės dalimi. Stenkitės geležtės nesukti ir nestumti šonu į pjūvį. Tai gali sukelti atatraką.
- Būkite atsargūs, įleisdami diską į anksčiau pradėtą pjūvį. Patikrinkite, ar pjūvis pakankamai platus, o geležtė jame nėra palinkusi. Tai gali sukelti atatraką.
- Stovėkite patogiu atstumu nuo pjaunamo daikto.
- Niekada nepjaukite virš savo pečių linijos.
- Niekada nepjaukite stovėdami ant kopėčių. Jei pjūvis yra virš pečių linijos, naudokite pakylą arba pastolius.

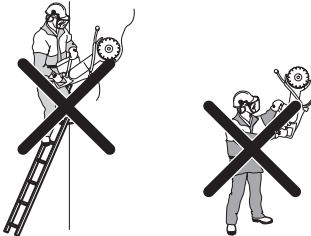

- Stebėkite, kad pjaunamas daiktas nepajudėtų ar neįvyktų kas nors kita, dėl ko pjūvis galėtų suspausti diską.

Disko įtraukimas

Patraukite viršun, kai apatinės pjaunamųjų diskų dalys staiga užstringa arba susispaudžia pjūvis. (Kaip to išvengti, skaitykite skyriuose „Pagrindinės taisyklės“ ir „Užstringimas/sukimasis“, žr. toliau.)

Suspaudimas ir sukimasis

Diskas suspaudžiamas tuomet, kai pjūvis susispaudžia. Įrenginį gali staiga ir labai stipriai truktelėti žemyn.

Kaip išvengti suspaudimo

Atremkite pjaunamą daiktą taip, kad pjūvis liktų atviras ir pjaunant, ir pabaigus pjovimą.

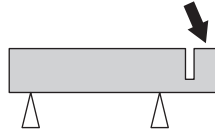

Patikrinkite variklio apsakas

Reguliariai tachometru tikrinkite variklio apsakų skaičių prie darbinės temperatūros, pilnai akceleruojant ir nesant apkrovimui.

ĮJUNGIMAS IR IŠJUNGIMAS

Prieš užvedant



ĮSPĖJIMAS! Prieš užvedami atkreipkite dėmesį:

Įrenginį junkite prie įžeminto elektros lizdo.

Patikrinkite, ar elektros tinklo įtampa atitinka tą, kuri yra nurodyta ant įrenginio tipo plokštelės.

Stovėkite tvirtai ir žiūrėkite, kad pjovimo diskas ko nors nekliudytų.

Žiūrėkite, kad darbo zonoje nesimaišytų kiti žmonės ar gyvuliai.

Vandens prijungimas

- Vandens žarną prijunkite prie vandens šaltinio (A). Vandens srovę reguliuojama vandens čiaupu (B).

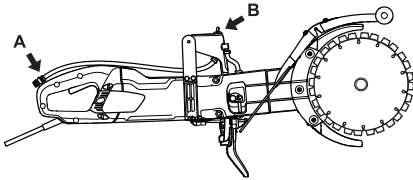

Liekamosios srovės įtaisas



ĮSPĖJIMAS! Niekuomet nenaudokite įrenginio be įžeminimo grandinės pertraukiklio, kuris yra jo komplekte. Dėl tokio neatidumo galima sunkiai ar netgi mirtinai susižeisti.

- Įsitikinkite, kad įjungtas apsauginis srovės atjungimo įrenginys. Degantis šviesos diodas rodo, kad įžeminimo grandinės pertraukiklis įjungtas ir kad įrenginį galima įjungti. Jeigu šviesos diodas nedega, spustelėkite RESET (žalia) mygtuką.



- Patikrinkite apsauginis srovės atjungimo įrenginį. Žr. nuorodas skyrelyje Įrenginio apsauginių dalių patikra ir techninė priežiūra“.

Užvedimas

- Kaire ranka tvirtai laikykite priekinę rankeną.
- Dešinė ranka tvirtai laikykite galinę rankeną.

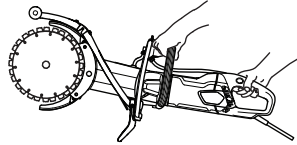

- Dešinės rankos nykščiu nuspauskite srovės jungiklio užraktą ir nuspauskite srovės jungiklį.

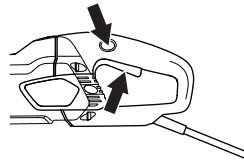

- Įjunkite įrenginį saugiai be apkrovos veikti bent 30 sekundžių.

Išjungimas

- Išjunkite variklį atleisdami maitinimo jungiklį.

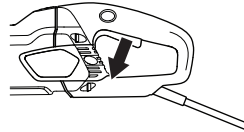

ĮSPĖJIMAS! Įsitikinkite, kad pjovimo diskas gali laisvai sukis iki jam visiškai sustojant. Elgdamiesi neatsargiai galite sunkiai susižeisti.

TECHNINĖ PRIEŽIŪRA

Bendroji informacija



ĮSPĖJIMAS! Naudotojas gali atlikti tik tokius techninės priežiūros ir remonto darbus, kurie aprašyti šiame operatoriaus vadove. Sudėtingesnius darbus turi atlikti įgaliotųjų techninės priežiūros dirbtuvių darbuotojai.

Patikrą ir/arba priežiūrą atlikite išjungę variklį, o kištuką ištraukę iš lizdo.

Dėvėkite asmens saugos priemones. Žr. instrukcijas skyriuje „Asmens saugos priemonės“.

Įrenginio tarnavimo ar eksploatacijos laikas gali sutrumpėti, o nelaimingų atsitikimų pavojus gali padidėti, jei įrenginys nebus tinkamai prižiūrimas, o aptarnavimas ir / arba remonto darbai nebus atliekami profesionaliai. Jei jums reikia papildomos informacijos, kreipkitės į artimiausias aptarnavimo dirbtuves.

Techninės priežiūros grafikas

Techninės priežiūros grafike nurodyta, kurioms įrenginio dalims ir kokiais intervalais reikalinga priežiūra. Intervalai apskaičiuoti kasdien naudojamam įrenginiui, todėl gali skirtis priklausomai nuo įrenginio naudojimo dažnio.

	Kasdienė techninė priežiūra	Savaitinė priežiūra / 40 valandų	Mėnesinė techninė priežiūra
Valymas	Išvalykite įrenginį.		
	Aušinamo oro įsiurbimo sistema		
Funkcinė patikra	Bendroji patikra	Šepetėliai	Varantysis ratukas
	Vandens sistema	Pavaros diržas	
	Srovės jungiklis*		
	Srovės jungiklio užraktas*		
	Disko apsauga*		
	Pjovimo diskas**		

TECHNINĖ PRIEŽIŪRA

Valymas



ĮSPĖJIMAS! Plaudami įrenginio vidų nenaudokite aukšto slėgio valymo įrenginio.

Pjovimo proceso metu į įrenginį gali patekti drėgmės ir pusrslų. Švarus vanduo neįtakoja įrenginio veikimo.

Pjaudami medžiagas, kuriose yra druskos, pavyzdžiui betoną ar plytas, po darbo turite praskalauti įrenginį. Išvalymas sumažina apnašų kaupimąsi variklio viduje, kas gali sukelti nuotėkį tarp elektros komponentų, o tai priverčia netikėtai suveikti atsarginį srovės atjungimo įrenginį.

- Kasdien išvalykite įrenginį po darbo praskalaudami jį švariu vandeniu.
- Mašiną pastatykite galine rankena į viršų. Švariu vandeniu praskalaukite oro paėmimo angas, esančias prie galinės rankenos. Vanduo išbėgs per priekines oro išleidimo angas.
- Prijunkite kištuką ir leiskite varikliui apie 30 sekundžių paveikti, kad pagreintumėte jo džiūvimą.

Aušinimo sistema

- Įrenginys turi efektyvų ventiliatorių, kuris aušina variklį. Šaltas oras patenka per groteles, esančias prie įrenginio galinės rankenos, praeina statorių ir rotorių ir išeina per priekinę variklio korpuso dalį.

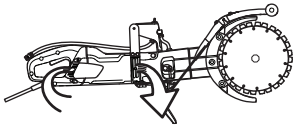

- Tam, kad įrenginys visada būtų gerai aušinamas, aušinimo oro angos turi būti neužkimštos ir švarios. Įrenginį reguliariai papūškite suspaustu oru.

Funkcinė patikra

Bendroji patikra



ĮSPĖJIMAS! Įrenginio niekada nenaudokite, jeigu pažeisti jo elektros kabeliai. Galite sunkiai ar net mirtinai susižaloti.

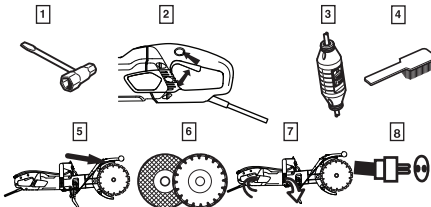

- 1 Patikrinkite, ar veržlės ir varžtai yra priveržti.
- 2 Patikrinkite, ar srovės jungiklis veikia saugiai.

- 3 Liekamosios srovės įtaiso patikra
- 4 Nuvalykite įrenginio išorę.
- 5 Pjovimo disko apsaugos patikra
- 6 Pjovimo disko būklės kontrolė.
- 7 Patikrinkite ir išvalykite aušinimo oro angas.
- 8 Patikrinkite, ar maitinimo kabelis ir jo ilgutuvus nepažeisti ir geros būklės. Įrenginio nenaudokite, jeigu jo kabelis yra pažeistas, atiduokite jį remontuoti į įgaliotąsias techninės priežiūros dirbtuves.

Pavaros diržas

DĖMESIO! Varantysis dirželis yra visiškai hermetiškas ir gerai apsaugotas nuo dulkių, purvo ir mechaninio poveikio pjovimo metu.

Pavaros diržo įtempimas

- Patikrinkite varomojo dirželio įtempimą. Į plyšį įkiškite atsuktuvą.
- Tinkamai įtemptas dirželis turėtų įlįkti maždaug 5 mm.

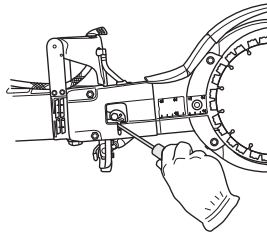

- Įtempkite pavaros diržą.
- Atsukite šias dvi veržles.
- Atlaisvinkite tvirtinimo varžtą.

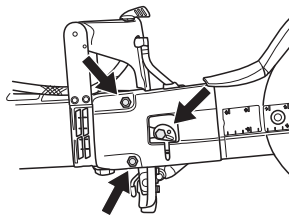

TECHNINĖ PRIEŽIŪRA

- Pasukite ekscentrinę plokštę prieš laikrodžio rodyklę naudodami atsuktuvą ar „torx“ įrankį. Taip įtempiamas dirželis, kadangi strypas pastumiamas į priekį.

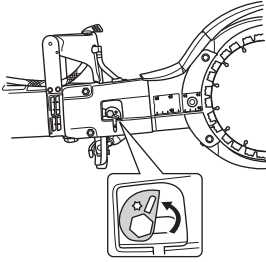

- Priveržkite veržles.
- Tvirtai užsukite varžtą. Tvirtai laikykite ekscentrinę plokštę, kad priveržiant varžtus ji nejudėtų.

DĖMESIO! Naujas dirželis turi būti dar kartą priveržtas po 30–60 minučių veikimo.

Pavaros diržo keitimas

- Atlaisvinkite dirželį.
- Nuimkite pjovimo diskus.

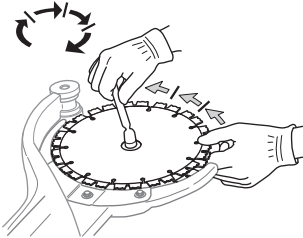

- Atsukę veržles, prispaudžiantį varžtą ir ekscentriką nuimkite dirželio gaubtą.

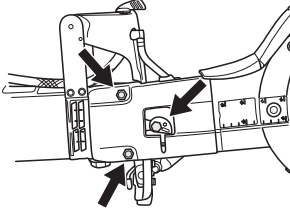

- Atjunkite vandens žarną.

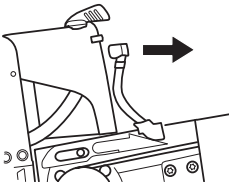

- Atlaisvinkite varantįjį mechanizmą. Veržliaraktį naudokite kaip svirtą. (Kaip svirtą galite naudoti veržliaraktį su skirtingomis galvutėmis arba guolių suveržimo įrankį).

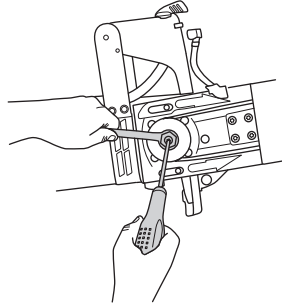

- Nuimkite pjovimo svirtį, tiesiog ištraukdami ją iš įrenginio.

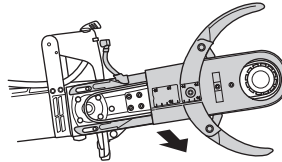

- Atsukite penkis varžtus, kuriais apsaugai pritvirtinti prie pjovimo svarto.

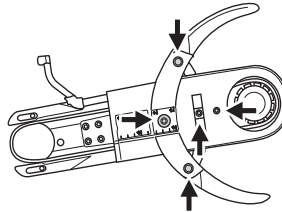

- Nuimkite seną dirželį ir uždėkite naują.
- Ant pjovimo rankenos uždėkite apsaugas.
- Pritvirtindami vedančiąją žvaigždutę į įrenginį įstatykite pjovimo rankeną.
- Pakeiskite vandens žarną.
- Iš naujo uždėkite dirželio apsaugą, veržles, prispaudžiantį varžtą ir ekscentriką.
- Vėl uždėkite pjaunamuosius diskus ir užveržkite veržlę. Žr. skyriuje „Pjaunamųjų diskų montavimas“ pateiktus nurodymus.
- Priveržkite direlį, veržles ir varžtą. Žr. nurodymus, pateiktus skyriuje „Pavaros diržo patikra ir reguliavimas“.

SVARBU! Prieš pradėdami pjaustyti nepamirškite įtempti diržą ir patikrinti diržo įtempį. Žr. nurodymus, pateiktus skyriuje „Pavaros diržo patikra ir reguliavimas“.

Anglinių šepetėlių keitimas

- Mažiausiai kartą per mėnesį tikrinkite šepetėlius. Jei šepetėliai nusidėvėję, įskilę ar kitaip deformuoti, pakeiskite juos naujais.
- Keičiant šepetėlius, turi būti keičiami visi šepetėliai.
- Atsukę abu varžtus, nuimkite apžiūros langelį.

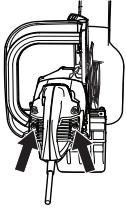

- Atsukite kabelį, kuris laiko šepetėlį, o po to pakelkite spyruoklę ir iškelkite šepetėlį iš laikiklio.

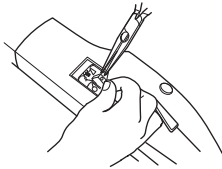

- Šepetėlių laikiklius nuvalykite sausu teptuku.
- Atsargiai išpūskite dulkes.
- Pritvirtinkite naujus anglinius šepetėlius ir patikrinkite, ar jie lengvai slysta šepetėlių laikikliuose.
- Nuleiskite spyruokles ir prisukite kabelį.
- Naujus šepetėlius reikia įvažinėti maždaug 40 minučių laisva eiga.

Vandens čiulptas

- Patikrinkite ir, jeigu reikia, nuvalykite sklendę. Nenaudokite deformuotų, nusidėvėjusių arba pažeistų žarnų.

Išmetimas, perdirbimas

Šį įrenginį būtina priduoti atitinkamam perdirbimo centrui atsižvelgiant į vietos reikalavimus.

Jeį produktas bus išmestas tinkamai, tai padės išvengti neigiamos įtakos aplinkai ir žmonėms.

Dėl išsamesnės informacijos apie produkto išmetimą susisiekite su savo savivaldybe, komunalinių atliekų išvežimo bendrove arba parduotuve, iš kurios produktą pirkote.

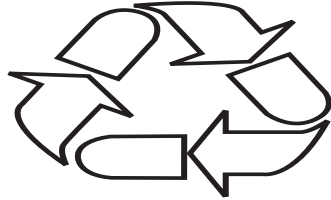

TECHNINIAI DUOMENYS

Techniniai duomenys

Techniniai duomenys	K 4000 Cut-n-Break	
Apsaugos klasė	I	
Maks. ašmenų greitis, aps./min.	230V, 50Hz	4200
	120V, 60Hz	3900
Nominali įtampa, V		
Europe	230	
Jungtinė Karalystė	110	
Nominali galia, W		
Europe	230V, 50Hz	2700/12 A
Jungtinė Karalystė	110V, 50Hz	2200/20 A
Svoris		
Pjaustytuvas be kabelio (be pjovimo diskų), kg (svarai)	8.4 / 18.5	
Pjaustytuvas be kabelio (su pjovimo diskais), kg (svarai)	8.9 / 19.6	
Aušinimas vandeniui		
Aušinimas vandeniui	Taip	
Vandens prijungimas	Gardena" tipo	
Rekomenduojamas vandens slėgis, bar / PSI	0.5–8 / 7.3–116	

Triukšmo emisijos (žr. 1 pastabą)	
Garso stiprumo lygis, išmatuotas dB (A)	115
Garso lygiai (žr. 2 pastabą)	
Operatoriaus ausį veikiantis garso slėgis, dB(A)	104
Ekvivalentiniai vibracijos lygiai, a_{hveq} (žr. 3 pastabą)	
Priekinėje rankenoje, m/s^2	3.6
Galinė rankena, $m/sek.^2$	3.8

1 pastaba: Triukšmo emisija į aplinką išmatuota kaip garso stiprumas (L_{WA}) pagal EN 60745-1. Nurodyto triukšmo galios lygio paklaida – 3 dB(A).

2 pastaba: Triukšmo slėgio lygis pagal EN 60745-1. Nurodyto triukšmo slėgio lygio paklaida – 3 dB(A).

3 pastaba: Pagal EN 60745-2-22 ekvivalentiškas vibracijos lygis apskaičiuojamas kaip vibracijos lygių įvairiomis darbo sąlygomis dinaminės svartinės energijos suma. Pateiktuose vibracijos lygio duomenyse yra $1.5 m/s^2$ tipiška statistinė sklaida (standartinis nuokrypis).

Pjovimo įranga

Pjovimo diskas, mm/collai	Perdavimo santykis	Maks. periferinis greitis, m/s	Pjovimo gylis, mm/coliai
230 / 9	45 / 79	60	400 / 16

Rekomenduojami laidų matmenys

Laidų plotas	1,5 mm ²	2,5 mm ²
lėjimo įtampa, 100–120 V	20 m	40 m
lėjimo įtampa 220–240 V	30 m	50 m

TECHNINIAI DUOMENYS

EB atitikties deklaracija

(galioja tik Europoje)

Husqvarna AB, SE561 82 Huskvarna, Švedija, tel.: +46-36-146500, prisiimdama visą atsakomybę, pareiškia, kad pjaustytuvas **Husqvarna K 4000 Cut-n-Break**, kurio serijos numeriai prasideda nuo 2018 m. ir vėliau (metai, po kurių yra pateiktas serijos numeris, yra aiškiai nurodyti techninių duomenų plokštelėje), atitinka TARYBOS DIREKTYVOS reikalavimus:

- 2006 m. gegužės 17 d. direktyva **2006/42/EB** dėl mašinų.
- 2014 m. vasario 26 d. direktyva **2014/30/ES** dėl elektromagnetinio suderinamumo.
- 2011 m. birželio 8 d. direktyva **2011/65/ES** dėl tam tikrų pavojingų medžiagų naudojimo.

Taikyti tokie standartai: EN ISO 12100:2010, EN 55014-1:2006+A1:2009+A2:2011, EN 55014-2:1997+A1:2001+A2:2008, EN 61000-3-2:2014, EN 61000-3-3:2013, EN 60745-1:2009, EN 60745-2-22:2011+A11:2013.

Partille, 2018 m. sausio 1 d.

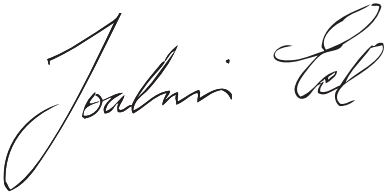

Joakim Ed

Pasaulinio tyrimų ir plėtros centro direktorius

Husqvarna AB“ statybos įranga

(Igaliojasis Husqvarna AB“ atstovas, atsakingas už techninę dokumentaciją.)

УСЛОВНЫЕ ОБОЗНАЧЕНИЯ

Условные обозначения на машине:

ПРЕДУПРЕЖДЕНИЕ! При неправильном или небрежном использовании машина может быть опасным инструментом, который может причинить серьезные повреждения или травму со смертельным исходом для пользователя или для других.

Перед началом работы с инструментом внимательно прочитайте руководство по эксплуатации и убедитесь, что понимаете приведенные здесь инструкции.

Пользуйтесь средствами индивидуальной защиты. См. инструкции в разделе 'Средства индивидуальной защиты'.

Данное изделие отвечает требованиям соответствующих директив ЕС.

ПРЕДУПРЕЖДЕНИЕ! При резке образуется пыль, вдыхание которой может привести к травмам. Используйте рекомендованный респиратор. Всегда обеспечивайте надлежащую вентиляцию.

ПРЕДУПРЕЖДЕНИЕ! Искры от режущего диска могут стать причиной воспламенения горючего материала, например, бензина (топлива), дерева, сухой травы и т.д.

Необходимо во всех случаях использовать водяное охлаждение.

ПРЕДУПРЕЖДЕНИЕ! Отдача может быть внезапной, резкой и сильной, что может привести к опасным для жизни травмам. Прежде чем приступить к работе, внимательно прочитайте инструкции.

ПРЕДУПРЕЖДЕНИЕ! Убедитесь в отсутствии трещин или других повреждений на дисках.



ПРЕДУПРЕЖДЕНИЕ! Не используйте полотна для дисковой пилы



Всегда выполняйте разрез в надлежащем направлении. См. инструкции по безопасности!

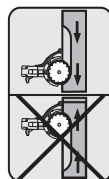

Паспортная табличка

Строка 1: Марка, модель (X,Y)

Строка 2: Серийный № с датой производства (Y, W, X): Год, неделя, порядковый №

Строка 3: Код изделия (X)

Строка 4: Изготовитель

Строка 5: A: Макс. частота вращения выходного вала, B: Диаметр режущего диска, C: Диаметр болта режущего диска

Строка 6: D: Входное напряжение, E: Входной ток, F: Входная частота

Строка 7: Страна изготовителя

Обозначения, касающиеся охраны окружающей среды. Символы на изделии либо на упаковке обозначают, что данное изделие не должно утилизироваться в качестве бытовых отходов.

Вместо этого должно быть передано в соответствующий пункт для переработки электрического и электронного оборудования.

Обеспечив соответствующую утилизацию данного изделия, вы можете предотвратить потенциально негативное влияние на окружающую среду и здоровье людей, которое иначе могло бы быть последствием неправильной утилизации данного изделия.

Более подробную информацию о переработке данного изделия получите в Городском управлении, у службы, обеспечивающей переработку бытовых отходов либо в магазине, где Вы приобрели изделие.

Другие символы/наклейки на машине относятся к специальным требованиям сертификации на определенных рынках.

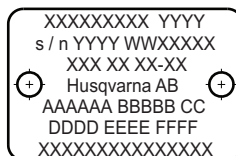

УСЛОВНЫЕ ОБОЗНАЧЕНИЯ

Пояснение к уровням предупреждений

Существует три уровня предупреждений.

ПРЕДУПРЕЖДЕНИЕ!



ПРЕДУПРЕЖДЕНИЕ! Указывает на опасность, которая может привести к смерти или тяжелой травме, если она не будет предотвращена.

ВНИМАНИЕ!



ВНИМАНИЕ! Указывает на опасность, которая может привести к умеренной или легкой травме, если она не будет предотвращена.

ПРИМЕЧАНИЕ!

ПРИМЕЧАНИЕ! Используется для описания работы, не связанной с травмами.

СОДЕРЖАНИЕ

Содержание

УСЛОВНЫЕ ОБОЗНАЧЕНИЯ	
Условные обозначения на машине:	68
Пояснение к уровням предупреждений	69
СОДЕРЖАНИЕ	
Содержание	70
ОПИСАНИЕ	
Уважаемый покупатель!	71
СПИСОК КОМПОНЕНТОВ	
Список компонентов резака	72
СРЕДСТВА ЗАЩИТЫ МАШИНЫ	
Общие сведения	73
РЕЖУЩИЕ ДИСКИ	
Общие сведения	75
Алмазные диски для различных материалов	75
Водяное охлаждение	75
Заточка алмазных дисков	76
Транспортировка и хранение	76
СБОРКА	
Сборка	77
ЭКСПЛУАТАЦИЯ	
Защитное снаряжение	78
Общие предупреждения о мерах техники безопасности	78
Основные методы работы	82
ЗАПУСК И ОСТАНОВКА	
Перед запуском	86
Запуск	86
Остановка	86
ТЕХНИЧЕСКОЕ ОБСЛУЖИВАНИЕ	
Общие сведения	87
График технического обслуживания	87
Очистка	88
Проверка работоспособности	88
Замена угольных щеток	90
Кран подачи воды	90
Утилизация	91
ТЕХНИЧЕСКИЕ ДАННЫЕ	
Технические данные	92
Режущий инструмент	92
Рекомендуемые размеры кабеля	92
Декларация соответствия ЕС	93

Уважаемый покупатель!

Благодарим вас за выбор продукции компании Husqvarna!

Надеемся, что вы останетесь довольны этим изделием, и оно прослужит вам долго. Приобретение какого-либо из наших изделий дает вам право на профессиональную помощь по его ремонту и обслуживанию. Если инструмент был приобретен не у нашего авторизованного дилера, узнайте адрес ближайшей сервисной мастерской.

Настоящее руководство по эксплуатации является ценным документом. Следите за тем, чтобы оно всегда было поблизости на рабочем месте. Выполняя требования инструкций (по эксплуатации, ремонту, техническому обслуживанию и т.д.), вы значительно продлите срок службы инструмента и увеличите его вторичную стоимость. В случае продажи инструмента убедитесь, что руководство по эксплуатации передано новому владельцу.

Более 300 лет инновационных разработок

Шведская компания Husqvarna AB ведет свою историю с 1689 года, когда король Швеции Карл XI постановил открыть фабрику по изготовлению мушкетов. Уже тогда был заложен фундамент инженерного мастерства, послуживший основой для разработки целого ряда ведущих в мире изделий в таких отраслях, как охотничье оружие, велосипеды, мотоциклы, бытовые приборы, швейные машины и инструменты для работы вне помещений.

Husqvarna — это мировой лидер по производству электроинструментов для работы вне помещений: в лесном хозяйстве, при разбивке парков, для ухода за газонами и садами, а также режущего оборудования и алмазных инструментов для строительства и обработки камня.

Ответственность пользователя

Ответственность за наличие у оператора достаточного объема знаний и навыков по технике безопасности при работе с инструментом возлагается на владельца/работодателя. Руководители и операторы обязаны прочитать настоящее руководство по эксплуатации и понять его содержание до начала работы. Они должны ознакомиться со следующей информацией:

- Инструкции по технике безопасности при работе с инструментом.
- Сферы применения и ограничения для инструмента.

- Порядок эксплуатации и технического обслуживания инструмента.

Эксплуатация данного инструмента может регулироваться законодательством вашей страны. Перед началом работы с инструментом ознакомьтесь с законодательными требованиями, которые действуют на месте проведения работ.

Сохранение за собой прав производителем

Вся информация и другие данные в настоящем руководстве по эксплуатации действительны на дату, когда настоящее руководство по эксплуатации было сдано в печать.

Компания Husqvarna AB постоянно работает над дальнейшим совершенствованием своей продукции и поэтому оставляет за собой право на внесение изменений в конструкцию и внешний вид своих изделий без предварительного уведомления.

СПИСОК КОМПОНЕНТОВ

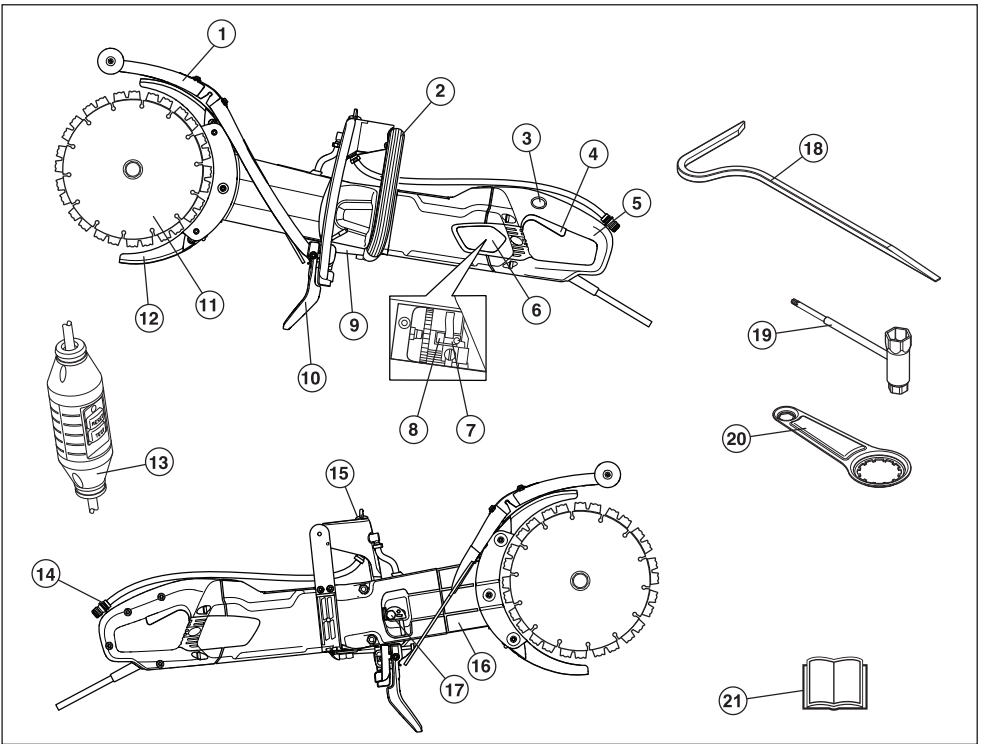

Список компонентов резака

- | | |
|--------------------------------|---|
| 1 Брызговик | 12 Защитные щитки режущего инструмента |
| 2 Передняя рукоятка | 13 Выключатель дифференциального тока (ВДТ) |
| 3 Фиксатор выключателя питания | 14 Штуцер подключения шланга с водой |
| 4 Выключатель питания | 15 Кран подачи воды |
| 5 Задняя рукоятка | 16 Кронштейн режущего узла |
| 6 контрольная крышка корпуса | 17 Натяжитель ремня |
| 7 Угольные щетки | 18 Инструмент для выламывания |
| 8 Держатель щетки | 19 Универсальный ключ |
| 9 Паспортная табличка | 20 Инструмент для подшипников |
| 10 Брызговик | 21 Руководство по эксплуатации |
| 11 Режущие инструменты | |

Общие сведения

В данном разделе рассматриваются различные защитные приспособления агрегата, их назначение, а также процедуры проверки и технического обслуживания для обеспечения его исправной работы. Чтобы найти, где именно расположены данные части агрегата, см. раздел 'Список компонентов'.



ПРЕДУПРЕЖДЕНИЕ! Ни в коем случае не используйте агрегат с неисправными защитными приспособлениями! Проводите проверку, работы по техническому и сервисному обслуживанию, перечисленные в данном разделе.

Для обслуживания и ремонта агрегата требуется специальная подготовка. Это особенно относится к защитным приспособлениям агрегата. Если агрегат не прошел какие-либо из описанных ниже проверок, свяжитесь с сервисной мастерской. При приобретении вами любого из наших изделий мы гарантируем доступность профессиональной помощи по его ремонту и сервисному обслуживанию. Если агрегат был приобретено не у нашего сервисного дилера, узнайте адрес ближайшего сервисного центра.

Выключатель питания

Выключатель питания предназначен для запуска и остановки агрегата.

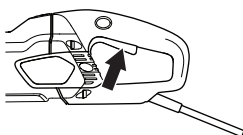

Проверка выключателя питания

- Запустите инструмент, отпустите выключатель питания и проверьте, чтобы двигатель и режущий диск остановились.

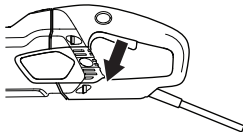

- Неисправный выключатель питания необходимо заменить в авторизованной сервисной мастерской.

Фиксатор выключателя питания

Фиксатор выключателя питания предназначен для предотвращения его случайного

включения. При нажатии на фиксатор (A) выключатель (B) разблокируется.

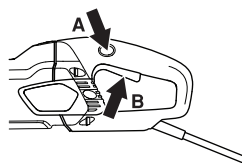

Фиксатор выключателя питания остается вжатым, пока нажат выключатель питания. Когда рукоятка отпущена, выключатель питания и фиксатор выключателя возвращаются в исходное положение. Данное перемещение производится при помощи двух независимых возвратных пружин. В этом положении инструмент останавливается, а выключатель блокируется.

Проверка фиксатора выключателя питания

- Проверьте, чтобы выключатель питания был зафиксирован, когда фиксатор выключателя находится в исходном положении.

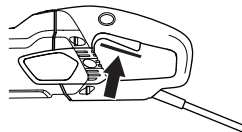

- Нажмите на фиксатор выключателя и удостоверьтесь, что он возвращается в первоначальное положение при его освобождении.

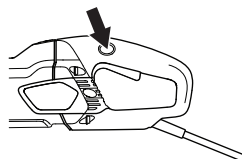

- Проверьте, чтобы выключатель и фиксатор выключателя перемещались свободно, а возвратные пружины работали исправно.

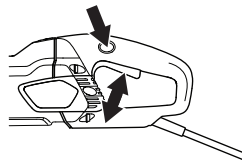

- Включите инструмент, отпустите выключатель и проверьте, чтобы двигатель и режущие диски остановились.

Плавный пуск и защита от перегрузки

Агрегат оснащен плавным пуском с электронным управлением и защитой от перегрузки.

СРЕДСТВА ЗАЩИТЫ МАШИНЫ

Двигатель начинает пульсировать, если нагрузка на инструмент превышает определенный уровень. При уменьшении нагрузки двигатель возвращается в нормальное состояние, и можно возобновлять резку.

Электронная система отключает питание, если инструмент работает в течение определенного времени с пульсирующим двигателем. Чем выше нагрузка, тем быстрее производится выключение.

Электронная система незамедлительно отключает питание в случае заклинивания режущего инструмента.

Защитные щитки режущего инструмента

Этот щиток устанавливается над и под режущим диском и предназначен для предотвращения выброса частей режущего диска или фрагментов материала в сторону оператора.

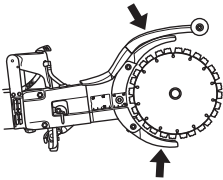

Проверка защитного щитка режущих дисков



ПРЕДУПРЕЖДЕНИЕ! Каждый раз перед запуском агрегата проверяйте правильность установки всех кожухов и щитков. Убедитесь, что режущий диск установлен надлежащим образом, и на нем отсутствуют следы повреждений. Поврежденный режущий диск может стать причиной травмы. См. инструкции в разделе 'Сборка'.

- Проверьте, чтобы защитный щиток был целым, и чтобы на нем не было каких-либо трещин или деформаций.
- Ни в коем случае не пользуйтесь поврежденным или неправильно установленным щитком.

Брызговик

Брызгоотражатель обеспечивает защиту от вылетающего мусора, брызг воды и бетонного шлама.

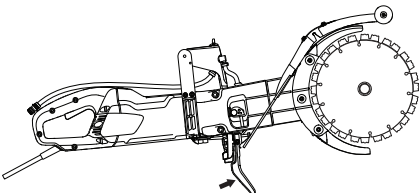

Проверка брызгоотражателя

Убедитесь в отсутствии трещин или отверстий, возникших в результате ударов шлама о брызгоотражатель. В случае повреждения щитка замените его.

Выключатель дифференциального тока (ВДТ)

Устройства защитного отключения предназначены для защиты от короткого замыкания в электрической цепи.

Светодиод показывает, что устройство защитного отключения включено, и агрегат можно включать. Если светодиод не горит, нажмите (зеленую) кнопку RESET (СБРОС).



Проверьте выключатель дифференциального тока

- Подключите агрегат к розетке. Нажмите (зеленую) кнопку RESET (СБРОС), загорится красный светодиод.



- Включите инструмент.
- Нажмите кнопку TEST (ДИАГНОСТИКА) (синяя).



- Устройство защитного отключения должно сработать, и агрегат мгновенно отключится. В противном случае обратитесь к вашему дилеру.
- Выполните сброс с помощью (зеленой) кнопки RESET (СБРОС).

РЕЖУЩИЕ ДИСКИ

Общие сведения



ПРЕДУПРЕЖДЕНИЕ! Режущий диск может лопнуть и причинить тяжелые травмы оператору.

Режущий диск необходимо проверить перед его установкой на резак, а также следует проводить регулярную проверку диска во время использования. Проверьте диск на наличие трещин, потерянных сегментов (алмазные диски) и отломанных частей. Не используйте поврежденный режущий диск.

Проверяйте целостность каждого нового режущего диска, проводя испытательный прогон с полностью открытой дроссельной заслонкой в течение примерно 1 минуты.

Пользуйтесь только оригинальными режущими дисками, разработанными компанией Husqvarna для использования на данном инструменте.

Husqvarna выпускает предупреждения и рекомендации по эксплуатации режущих дисков и надлежащему уходу за ними. Данные предупреждения поставляются вместе с режущими дисками. Изучите и соблюдайте все инструкции компании Husqvarna.

- Агрегат должен эксплуатироваться только со специальными алмазными дисками Husqvarna, предназначенными для инструментов Cut-n-Break. Диски снабжены встроенным ремненным шкивом и одобрены для ручной резки.
- Алмазные диски состоят из стального сердечника с сегментами, содержащими промышленные алмазы.
- Всегда пользуйтесь только заточенным режущим алмазным диском.
- Убедитесь в отсутствии трещин или других повреждений на дисках. Заменяйте диски при необходимости.

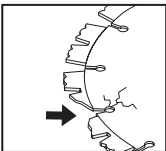

Алмазные диски для различных материалов



ПРЕДУПРЕЖДЕНИЕ! Ни в коем случае не используйте режущий диск по материалу, для которого он не предназначен.

Запрещается использовать алмазный диск для резки пластмассы. При резке выделяется тепло, которое может расплавить пластмассу, которая прилипнет к диску и вызовет отдачу.

При резке металла образуются искры, которые могут привести к возникновению пожара. Не пользуйтесь инструментом вблизи воспламеняющихся веществ или газов.

- Алмазные кольца идеально подходят каменной и кирпичной кладки и железобетона. За помощью по правильному выбору режущего инструмента обращайтесь к дилеру.
- Алмазные режущие диски выпускаются нескольких классов твердости. 'Мягкий' алмазный режущий диск обладает достаточно низким сроком службы и большой режущей производительностью. Он используется для твердых материалов, таких как гранит и твердый бетон. 'Твердый' алмазный диск обладает более долгим сроком службы, более низкой режущей производительностью и должен использоваться для мягких материалов, таких как кирпич и асфальт.

Водяное охлаждение



ПРЕДУПРЕЖДЕНИЕ! Непрерывно охлаждайте алмазные диски для влажной резки водой, чтобы не допустить их нагревания, которое может вызвать деформацию алмазного диска и привести к повреждению инструмента и травмам.

- Необходимо во всех случаях использовать водяное охлаждение.
- Использование алмазных дисков для влажной резки без воды представляет собой угрозу безопасности, т.к. может вызвать чрезмерное накопление тепла, что приводит к ухудшению технических характеристик и серьезному повреждению диска.

РЕЖУЩИЕ ДИСКИ

- Вода охлаждает режущий инструмент и увеличивает срок его службы, а также снижает образование пыли.



Заточка алмазных дисков

Алмазные диски могут затупиться при неправильном давлении подачи или при резке некоторых материалов, таких как высокоармированный бетон. Работа тупым алмазным диском приводит к перегреву, который может вызвать отслаивание алмазных сегментов.

Чтобы заточить такие диски, разрежьте мягкий материал, например песчаник или кирпич.

Транспортировка и хранение

- Во время транспортировки и хранения инструмента убедитесь, что инструмент закреплен, а режущие диски защищены надлежащим образом.
- Перед использованием проверьте все диски на предмет повреждений при транспортировке или хранении.

Сборка



ПРЕДУПРЕЖДЕНИЕ! Всегда вынимайте вилку из сетевой розетки перед выполнением работ по очистке, техническому обслуживанию или сборке.

Установка дисков



ВНИМАНИЕ! При замене диска необходимо заменить комплект винтов.

- Диски Husqvarna специально разработаны и одобрены для ручной резки с использованием K 4000 Cut-n-Break. Диски снабжены встроенными половинами ременного шкива и должны заменяться парами.
- Ослабьте гайки и зажимной болт и высвободите планку. В результате приводной ремень занимает наиболее удобное положение для установки новых дисков. Зажать приводной ремень не так просто.

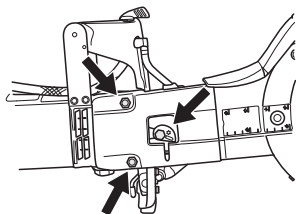

- Снимите старые диски, открутив центральную гайку. После снятия дисков проверьте приводной ремень на предмет износа. При замене приводного ремня см. инструкции в разделе 'Замена приводного ремня'.

ПРИМЕЧАНИЕ! Очень важно, чтобы диски могли вращаться при затянутой гайке. Это обеспечивает, что ремень не зажат на дисках между встроенными в диски половинами приводного шкива, когда диски/приводной шкив ремня стягиваются гайкой. Лучше всего делать это поочередно, то есть слегка затянуть, немного повернуть и повторять это, пока диски не будут закреплены.

- Разместите диски по обеим сторонам шины. Вставьте направляющие штифты гайки в диски и шайбу болта.

- Поворачивайте диски вручную, затягивая болт диска. Это особенно важно для защиты ремня от зажатия между половинами шкива, которые встроены в диски. Затягивайте болт диска попеременно с поворачиванием дисков, пока диски не будут полностью затянуты. Момент затяжки крепежного болта диска: 130 дюйм-фунтов (15 Н·м).

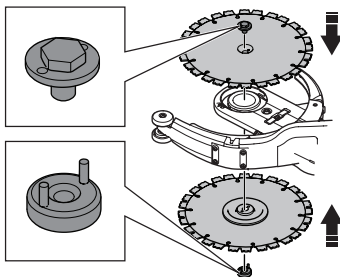

ПРИМЕЧАНИЕ! Не забудьте натянуть ремень и проверить его регулировку до начала работы. См. инструкции в разделе 'Проверка и регулировка приводного ремня'.

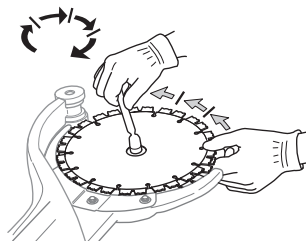

Защита дисков

- На инструменте во всех случаях должны быть установлены защитные щитки. Проверьте правильность крепления и функционирования щитков до начала работы.

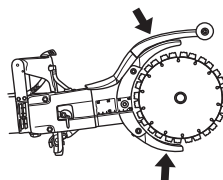

Защитное снаряжение

Общие сведения

Запрещается пользоваться инструментом в ситуации, при которой вы не сможете позвать на помощь при несчастном случае.

Средства индивидуальной защиты

Каждый раз при работе с инструментом следует использовать рекомендованные средства индивидуальной защиты. Средства индивидуальной защиты не могут полностью исключить риск получения травмы, но при несчастном случае они снижают тяжесть травмы. За помощью по правильному выбору оборудования обращайтесь к дилеру.



ПРЕДУПРЕЖДЕНИЕ! При использовании таких изделий, как резак, шлифовальные машины, бурильные машины, пилы, которые шлифуют или придают материалу необходимую форму, могут образовываться пыль и испарения, содержащие опасные химические вещества. Определите характер материала, подлежащего обработке, и используйте соответствующий респиратор.

Продолжительное воздействие шума влечет за собой необратимое ухудшение слуха. Всегда пользуйтесь рекомендованными защитными наушниками. Всегда следите за предупреждающими сигналами или криками, когда пользуетесь защитными наушниками. Снимайте наушники сразу же после остановки двигателя.

Всегда используйте:

- Апробированный защитный шлем.
- Защитные наушники.
- Сертифицированные защитные очки. Если вы используете защитный щиток для лица, также необходимо носить сертифицированные защитные очки. Под сертифицированными защитными очками подразумеваются очки, отвечающие нормативам ANSI Z87.1 для США или EN 166 для стран ЕС. Защитный щиток должен соответствовать стандарту EN 1731.
- Апробированный респиратор.
- Защитные перчатки.
- Прочные перчатки с нескользящим захватом.

- Плотно прилегающая, прочная и удобная одежда, не стесняющая свободу движений. В процессе резки образуются искры, которые могут вызвать воспламенение одежды. Husqvarna рекомендует носить одежду из огнестойкого хлопка или плотной хлопчатобумажной ткани. Не используйте одежду, изготовленную из таких материалов, как нейлон, полиэстер или вискоза. В случае воспламенения такой материал может расплавиться и прилипнуть к коже. Не носите шорты
- Обувь со стальным носком и с нескользящей подошвой.

Прочее защитное снаряжение



ВНИМАНИЕ! При работе с инструментом могут возникать искры, способные стать причиной пожара. Всегда держите под рукой средства для тушения пожара.

- Огнетушитель
- Аптечка первой помощи

Общие предупреждения о мерах техники безопасности

В этом разделе рассматриваются основные правила техники безопасности при работе с агрегатом. Данная информация ни в коем случае не является заменой профессиональным знаниям и практическому опыту. Если в какой-либо ситуации вы почувствуете себя неуверенно, прекратите работу и обратитесь за советом к специалисту. Обратитесь к своему дилеру, специалисту по обслуживанию или опытному пользователю. Ни в коем случае не пользуйтесь инструментом в ситуациях, когда вы не чувствуете себя достаточно квалифицированным!

- Перед началом работы с инструментом внимательно прочитайте руководство по эксплуатации и убедитесь, что понимаете приведенные здесь инструкции. Мы также рекомендуем, чтобы операторы-новички перед началом работы прошли практическое обучение.
- Помните, что именно вы, оператор, несете ответственность предотвращение травм и материального ущерба в результате несчастных случаев или происшествий.

ЭКСПЛУАТАЦИЯ

- Инструмент необходимо содержать в чистоте. Знаки и наклейки должны быть хорошо видны.



ПРЕДУПРЕЖДЕНИЕ! Внимательно прочитайте все предупреждения и информацию о мерах безопасности. Несоблюдение предупреждений и инструкций по технике безопасности может привести к поражению электрическим током, пожару и/или тяжелым травмам.

Сохраните все предупреждения и инструкции для последующего обращения.

Термин 'электроинструмент' в данном документе означает работающий от сети электроснабжения (проводной) или от аккумуляторной батареи (беспроводной) электрический инструмент.

Техника безопасности на рабочем месте

- Рабочее место должно содержаться в чистоте и быть хорошо освещено. Загромождения или отсутствие освещения могут стать причиной несчастных случаев.
- Не пользуйтесь электроинструментами во взрывоопасной атмосфере, например, в присутствии легковоспламеняющихся жидкостей, газов или пыли. Электроинструменты производят искры, которые могут воспламенить пыль или пары топлива.
- Не позволяйте детям и посторонним лицам приближаться к вам во время использования электроинструмента. Это может отвлечь ваше внимание и привести к потере управления.
- Запрещается использовать агрегат в плохих погодных условиях, включая густой туман, дождь, сильный ветер, мороз и т.д. Работа в плохую погоду сильно утомляет и вызывает дополнительные риски, например, из-за скользких поверхностей.
- Ни в коем случае не начинайте работу с использованием агрегата, пока участок работы не будет очищен, а вы не будете устойчиво стоять. Следите за возможными неожиданно перемещающимися препятствиями. Следите за тем, чтобы при резке не вываливался и не падал какой-либо материал, способный стать причиной травм

оператора. Будьте особенно внимательны при работе на склонах.



ПРЕДУПРЕЖДЕНИЕ! Безопасное расстояние от бензореза составляет 15 метров (50 футов). На вас лежит ответственность за то, чтобы в зоне работ не было животных и посторонних лиц. До начала работ обеспечьте расчистку рабочей зоны и устойчивость собственного положения.

Электрическая безопасность

- Штепсельная вилка электроинструмента должна соответствовать электрической розетке. Запрещается вносить какие-либо изменения в конструкцию вилки. Не пользуйтесь никакими штепсельными переходниками при работе с заземленными электроинструментами. Использование оригинальной штепсельной вилки и соответствующей ей розетки значительно снижает риск поражения электрическим током.
- Избегайте физического контакта с заземленными поверхностями, такими как трубы, батареи отопления, электрические плиты и холодильники. Заземление тела увеличивает риск поражения электрическим током.
- Не подвергайте электроинструмент воздействию дождя или высокой влажности. Попадание воды внутрь электроинструмента увеличивает риск поражения электрическим током.
- Используйте шнур электроинструмента только по прямому назначению. Никогда не носите и не тяните электроинструмент за шнур и не дергайте за него, чтобы выключить инструмент из розетки. Не допускайте контакта шнура с источниками тепла, маслом, острыми углами или движущимися деталями. Поврежденный или спутанный шнур повышает риск поражения электрическим током.
- При работе с электроинструментом вне помещений используйте подходящий удлинительный шнур для наружных работ. Применение подходящего шнура для наружных работ снижает риск поражения электрическим током.
- Если неизбежно требуется применение электроинструмента во влажной среде, в обязательном порядке используйте для защиты устройство защитного отключения (УЗО). Применение УЗО снижает опасность поражения электрическим током.

ЭКСПЛУАТАЦИЯ

- Убедитесь, что шнур и удлинительный шнур не повреждены и находятся в надлежащем состоянии. Эксплуатация агрегата с поврежденным кабелем запрещена, передайте его в авторизованную сервисную мастерскую для проведения ремонта. При использовании кабеля недостаточного размера возникает риск снижения мощности и перегрева инструмента.
- Инструмент должен быть подключен к заземленной сетевой розетке. Убедитесь, что напряжение в сети соответствует значению, указанному на паспортной табличке инструмента.
- Перед началом работы с инструментом шнур должен находиться позади вас во избежание его повреждения в ходе работы.



ПРЕДУПРЕЖДЕНИЕ! Не мойте инструмент водой под большим давлением, т.к. вода может попасть в электрическую систему или двигатель и привести к повреждению инструмента или вызвать короткое замыкание.

Личная безопасность

- При работе с электроинструментом будьте бдительны, следите за своими действиями и руководствуйтесь здравым смыслом. Не используйте электроинструмент, если вы устали или находитесь под воздействием наркотических средств, алкоголя или медицинских препаратов. Малейшая невнимательность может обернуться тяжелыми травмами.
- Пользуйтесь средствами индивидуальной защиты. Всегда носите защитные очки. Специальные средства защиты, такие как респиратор, противоскользящая защитная обувь, каска или средства защиты органов слуха, существенно снижают риск получения травм.
- Принимайте меры по предотвращению непреднамеренного включения. Прежде чем подключать агрегат к источнику питания и/или аккумуляторному блоку, брать его в руки или переносить, убедитесь, что выключатель находится в положении OFF (Выкл.). Не переносите электроинструменты, держа палец на переключателе, а также не подавайте питание на электроинструменты с включенным переключателем, т.к. это может привести к несчастному случаю.
- Уберите все гаечные и регулировочные ключи, прежде чем включить электроинструмент. Ключ, оставленный на

- возвращающейся части электроинструмента, может стать причиной травмы.
- Не вытягивайте руки с инструментом слишком далеко. Всегда сохраняйте устойчивость и равновесие. Это позволяет лучше контролировать электроинструмент в непредвиденной ситуации.
- Надевайте соответствующую одежду. Не надевайте свободную одежду или украшения. Не допускайте приближения волос, одежды и перчаток к движущимся частям. Свободная одежда, украшения или длинные волосы могут попасть в движущиеся части.
- Если инструмент оборудован дополнительными устройствами для сбора и удаления пыли, убедитесь, что они подключены и используются надлежащим образом. Применение устройств для сбора пыли способствует снижению опасностей, связанных с наличием пыли.
- Находитесь на безопасном расстоянии от режущего инструмента при работе двигателя.



ПРЕДУПРЕЖДЕНИЕ! Длительное воздействие вибрации может привести к нарушению кровообращения или расстройствам нервной системы у людей с нарушенным кровообращением. В случае появления симптомов длительного воздействия вибрации обратитесь к врачу. К таким симптомам относятся онемение, потеря чувствительности, покалывание, пощипывание, боли, слабость, изменение цвета и состояния кожи. Обычно подобные симптомы проявляются на пальцах, кистях рук или запястьях.

Эксплуатация и обслуживание электроинструмента

- Прежде чем приступить к работе с машиной внимательно прочитайте инструкцию и убедитесь, что Вам все понятно.
- Агрегат предназначен для резки только твердых материалов, таких как бетон,

ЭКСПЛУАТАЦИЯ

кирпич, каменная и кирпичная кладка, чугун и цементные трубы.



ПРЕДУПРЕЖДЕНИЕ! При неправильном или небрежном использовании резак может быть опасным и причинить тяжелые, и даже смертельные травмы. Чрезвычайно важно, чтобы вы прочитали настоящее руководство по эксплуатации и поняли его содержание.

- Не применяйте чрезмерную силу при использовании электроинструмента. Используйте электроинструмент, соответствующий задаче. Правильный выбор электроинструмента позволяет выполнить работу качественнее, безопаснее и с расчетной скоростью.
- Не пользуйтесь электроинструментом, если его переключатель не работает. Любой электрический инструмент, которым невозможно управлять с помощью переключателя, представляет опасность и подлежит обязательному ремонту.
- Перед выполнением регулировок электроинструмента, заменой принадлежностей или помещением на хранение отключите его от источника питания и/или блока аккумулятора. Эти меры предосторожности позволяют снизить риск случайного включения электроинструмента.
- Храните неиспользуемые электроинструменты в недоступном для детей месте и не позволяйте работать с инструментом лицам, не ознакомленным с ним или с настоящими инструкциями по эксплуатации. Электроинструменты в руках необученных пользователей являются источником опасности.
- Поддерживайте электроинструменты в исправном состоянии. Проверяйте электроинструмент на несоосность и заедание движущихся частей, поломки деталей и иные неисправности, которые могут повлиять на его работу. В случае их обнаружения произведите ремонт перед использованием электроинструмента. Многие несчастные случаи происходят из-за недостаточного тщательного ухода за электроинструментами.
- Поддерживайте остроту и чистоту режущих инструментов. Исправные режущие инструменты с острыми режущими кромками меньше подвержены поломкам и более просты в управлении.

- Используйте электроинструмент, принадлежности, навесной инструмент и т.д. в соответствии с данными инструкциями, принимая во внимание условия работы и специфику выполняемой задачи. Применение электроинструмента не по назначению может представлять опасность.



ПРЕДУПРЕЖДЕНИЕ! Ни при каких обстоятельствах не допускается внесение изменений в конструкцию инструмента без разрешения производителя. Пользуйтесь только оригинальными принадлежностями. Внесение несанкционированных изменений и/или использование неразрешенных принадлежностей может привести к тяжелой травме или смерти оператора или других лиц.

- Убедитесь, что в рабочей зоне и в разрезаемом материале не проложено каких-либо труб или электрических кабелей.
- Всегда проверяйте и отмечайте маршруты прокладки газовых труб. Резка вблизи газовых труб представляет большую опасность. Во избежание опасности взрыва следите, чтобы при резке не образовывались искры. Не теряйте концентрации и не отвлекайтесь от работы. Небрежность может привести к тяжелым травмам или смерти.
- Проверяйте новые диски на предмет повреждений при транспортировке или хранении.
- Во время работы инструмента во всех случаях должен быть установлен защитный щиток режущего инструмента.

Сервисное обслуживание

- Сервисное обслуживание электроинструмента должно производиться квалифицированными специалистами по ремонту с использованием только идентичных запасных частей. Это гарантирует поддержание электроинструмента в безопасном состоянии.

Всегда руководствуйтесь здравым смыслом

Невозможно предвидеть все ситуации, с которыми вы можете столкнуться. Будьте всегда осторожны и руководствуйтесь здравым смыслом. Если в какой-либо ситуации вы почувствуете себя неуверенно, прекратите работу и обратитесь за советом к специалисту. Обратитесь к своему дилеру, специалисту по

ЭКСПЛУАТАЦИЯ

обслуживанию или опытному пользователю. Ни в коем случае не пользуйтесь инструментом в ситуациях, когда вы не чувствуете себя достаточно квалифицированным!



ПРЕДУПРЕЖДЕНИЕ! При неправильном или небрежном использовании машина может быть опасным инструментом, который может причинить серьезные повреждения или травму со смертельным исходом для пользователя или для других.

Ни в коем случае не позволяйте использовать или обслуживать инструмент детям или взрослым, не имеющим соответствующей подготовки.

Ни в коем случае не позволяйте использовать инструмент посторонним лицам, не убедившись сначала в том, что они прочитали и поняли содержание руководства по эксплуатации.

Запрещается пользоваться неисправным инструментом. Проводите регулярные проверки средств защиты, уход и обслуживание в соответствии с данным руководством. Некоторые операции по уходу и обслуживанию должны выполняться только квалифицированными специалистами. См. инструкции в разделе 'Техническое обслуживание'.

Основные методы работы



ПРЕДУПРЕЖДЕНИЕ! В этом разделе рассматриваются основные правила техники безопасности при работе с резаком. Данная информация ни в коем случае не является заменой профессиональным знаниям и практическому опыту. Если в какой-либо ситуации вы почувствуете себя неуверенно, прекратите работу и обратитесь за советом к специалисту. Обратитесь к вашему дилеру, специалисту по обслуживанию или опытному пользователю. Ни в коем случае не пользуйтесь инструментом в ситуациях, когда вы не чувствуете себя достаточно квалифицированным!

Не наклоняйте инструмент вбок, это может привести к застреванию или облому диска и стать причиной травм.

Всячески избегайте шлифовки боковой стороной режущего кольца, в таком случае оно почти точно будет повреждено или сломано, что может привести к громадному ущербу. Пользуйтесь только режущей частью.

Резка пластика алмазным диском может вызвать отдачу, когда материал плавится при высокой температуре, возникающей при резке, и прилипает к режущему инструменту. Ни в коем случае не используйте алмазные диски для резки пластика!

При резке металла образуются искры, которые могут привести к возникновению пожара. Не пользуйтесь инструментом вблизи воспламеняющихся веществ или газов.

Водяное охлаждение

Необходимо во всех случаях использовать водяное охлаждение. Сухая резка вызывает немедленный перегрев и поломку инструмента и режущего инструмента, что влечет за собой риск травм.



ЭКСПЛУАТАЦИЯ

При низком давлении воды, например, при использовании бака с водой, дроссельный клапан можно снять для обеспечения надлежащего расхода воды.

ПРИМЕЧАНИЕ! Важно не допускать чрезмерного нерегулируемого расхода воды, чтобы ремень не проскальзывал.

Техника резки

- Обеспечьте опору обрабатываемому объекту, чтобы можно было предсказать его поведение, и чтобы разрез оставался открытым во время резки.

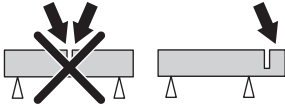

- Во всех случаях крепко держите инструмент обеими руками. Держите его так, чтобы пальцы полностью охватывали рукоятки.

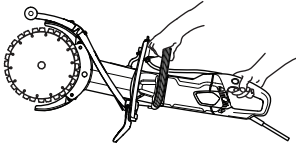

- Проверяйте, чтобы диск не соприкасался с чем-либо при запуске инструмента
- Начинайте резать, когда двигатель работает на максимальных оборотах.
- Начинайте резку мягко, дайте инструменту работать, не прилагая усилий и не вдавливая диск. Режьте всегда на максимальных оборотах.
- Продолжайте существующие разрезы в том же направлении. Избегайте резки под углом к существующему резу; в противном случае возникает риск защемления диска, или агрегат будет 'въедаться' в рез, что приведет к отдаче.

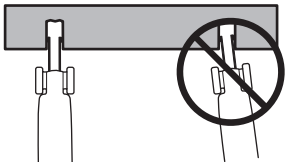

- Всегда выполняйте резку сверху вниз (А).

- Уберите резак и с помощью лома извлеките материал, оставшийся в разрезе (В).

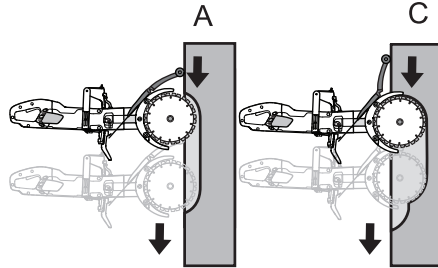

- Продолжите разрез глубже в обрабатываемом объекте (С) и повторно удалите материал ломом.

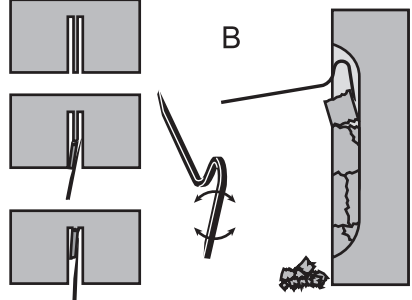

ПРЕДУПРЕЖДЕНИЕ! Всегда выполняйте вертикальные разрезы сверху вниз. Запрещается выполнять разрезы снизу вверх. Это может вызвать отдачу и привести к травме.

- Повторяйте эти операции до достижения требуемой глубины разреза (D, E).

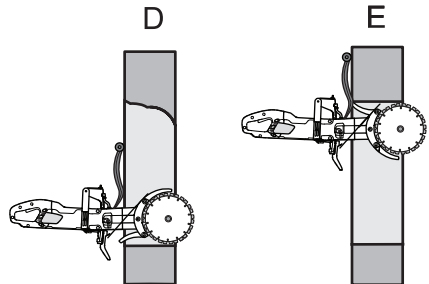

ЭКСПЛУАТАЦИЯ

- Конструкция щитков дисков позволяет им легко изменять положение в зависимости от глубины разреза.

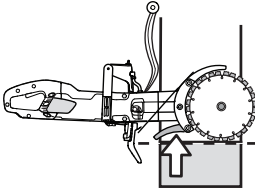

ПРЕДУПРЕЖДЕНИЕ! Всячески избегайте шлифовки боковой стороной диска, в таком случае он почти точно будет поврежден или сломан, что может привести к громадному ущербу. Пользуйтесь только режущей частью.

Не наклоняйте инструмент вбок, это может привести к застреванию или облому диска и стать причиной травм.

Плавное резание

Для выполнения плавного резания необходимо отрегулировать брызговик.

- Откройте защелку.

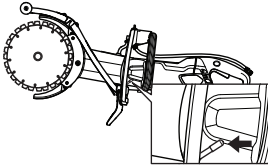

- Сдвиньте брызговик в сторону.

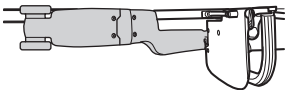
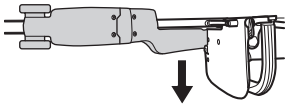

- Зафиксируйте защелку.

Отдача

Отдача – это внезапное движение пилы назад, которое может произойти в случае остановки (защемления, заклинивания, перекоса) режущего инструмента в так называемой зоне отдачи. Большая часть отдачи невелика по силе и ощущается как небольшие 'рывки' на передней рукоятке. Однако отдача может быть и очень мощной. При невнимательности или слабом захвате пила может быть отброшена назад на оператора.



ПРЕДУПРЕЖДЕНИЕ! Отдача может быть очень неожиданной и мощной и отбросить пилу на оператора. Она может причинить тяжёлые или даже смертельные ранения. Важно знать причины отдачи и способы избежать ее с использованием надлежащей техники резки.

Причина отдачи

Отдача происходит при резке зоной отдачи диска, например, при резке 'вверх' или на себя.

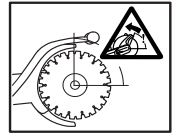
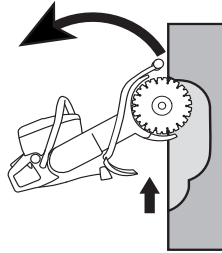

Общие правила

- Запрещается выполнять разрезы снизу вверх или на себя, чтобы не использовать при резке зону отдачи.

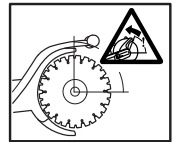
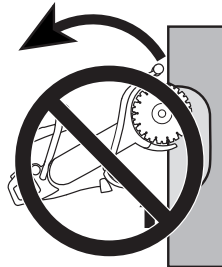

ЭКСПЛУАТАЦИЯ

- Во всех случаях крепко держите инструмент обеими руками. Держите его так, чтобы пальцы полностью охватывали рукоятки.

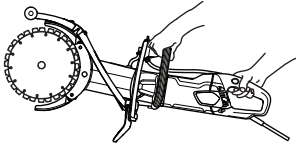

- Сохраняйте прочное равновесие и надежную опору ног.
- Всегда выполняйте вертикальные разрезы сверху вниз.
- Режьте всегда на максимальных оборотах.
- Запрещается пилить с помощью верхнего квадранта (зоны отдачи) режущего инструмента. Избегайте перекоса режущего инструмента, не поворачивайте и не наклоняйте диски в разрезе. Это может привести к возникновению отдачи.
- Будьте осторожны при вводе диска в уже имеющийся разрез. Убедитесь, что разрез достаточно широк, и диски в разрезе не находятся под углом. Это может привести к возникновению отдачи.
- Стойте на удобном расстоянии от обрабатываемого объекта.
- Никогда не производите резку выше уровня плеч.
- Ни в коем случае не производите резку, стоя на лестнице. Используйте платформу или помост, если место реза находится выше уровня плеч.

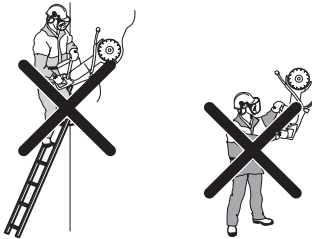

- Следите, чтобы обрабатываемый объект не сдвинулся или не произошло что-либо другое, что заставило бы разрез сомкнуться и зажать диск.

Втягивание

Втягивание происходит, когда нижняя часть дисков внезапно останавливается, или когда разрез смыкается. (Способы избежать этого см. в разделах 'Основные правила' и 'Защемление/вращение' ниже.)

Защемление/вращение

Если разрез сжимается, это может привести к заклиниванию. Агрегат может резко, очень сильным рывком, потянуть вниз.

Как можно избежать защемления

Опора под объектом должна стоять так, чтобы разрез оставался открытым во время и при завершении резки.

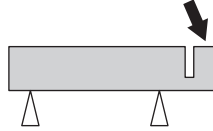

Проверьте частоту вращения двигателя

Регулярно пользуйтесь тахометром, чтобы проверять обороты двигателя на рабочей температуре, на полном газе и без нагрузки.

ЗАПУСК И ОСТАНОВКА

Перед запуском



ПРЕДУПРЕЖДЕНИЕ! Перед началом работ проследите за следующим:

Инструмент должен быть подключен к заземленной сетевой розетке.

Убедитесь, что напряжение в сети соответствует значению, указанному на паспортной табличке инструмента.

Вы должны стоять устойчиво, а режущий диск не должен ни к чему прикасаться.

Убедитесь, чтобы в рабочей зоне не находилось людей и животных.

Штуцер подключения шланга с водой

- Подсоедините водяной шланг к источнику водоснабжения (А). Поток воды регулируется краном подачи воды (В).

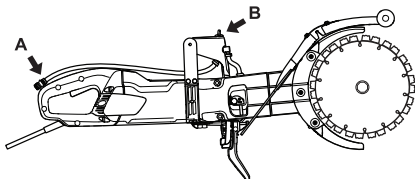

Выключатель дифференциального тока (ВДТ)



ПРЕДУПРЕЖДЕНИЕ! Запрещается использование инструмента без устройства защитного отключения, входящего в комплект поставки. Небрежность может привести к тяжелым травмам или даже смерти.

- Убедитесь, что устройство защитного отключения включено. Светодиод показывает, что устройство защитного отключения включено, и агрегат можно включать. Если светодиод не горит, нажмите (зеленую) кнопку RESET (СБРОС).



- Проверьте устройство защитного отключения. См. инструкции в пункте 'Проверка, техническое обслуживание и ремонт защитных приспособлений агрегата'.

Запуск

- Возьмитесь за переднюю рукоятку левой рукой.
- Обхватите заднюю рукоятку правой рукой.

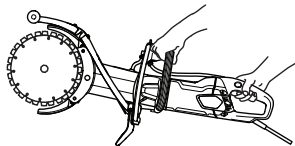

- Прижмите фиксатор выключателя питания большим пальцем правой руки и нажмите на выключатель питания.

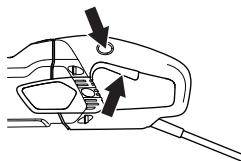

- Поставьте инструмент на холостой ход с соблюдением правил безопасности минимум на 30 секунд.

Остановка

- Остановите двигатель, отпустив выключатель питания.

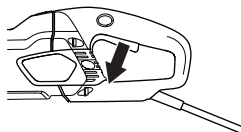

ПРЕДУПРЕЖДЕНИЕ! Подождите, пока диск не остановится; не пытайтесь остановить его принудительно. Небрежность может привести к тяжелым травмам.

ТЕХНИЧЕСКОЕ ОБСЛУЖИВАНИЕ

Общие сведения



ПРЕДУПРЕЖДЕНИЕ! Пользователь может выполнять только те работы по техническому обслуживанию, которые описаны в данном руководстве по эксплуатации. Обслуживание большого объема должно выполняться авторизованной сервисной мастерской.

Проверка и/или обслуживание должны выполняться при выключенном двигателе, штепсель при этом должен быть вынут из разъема.

Пользуйтесь средствами индивидуальной защиты. См. инструкции в разделе 'Средства индивидуальной защиты'.

Срок службы машины может укорачиваться, а риск возникновения аварии повышаться, если техническое обслуживание машины не выполняется должным образом, а сервис и/или ремонт проводятся непрофессионально. Если требуется дополнительная информация, обращайтесь в ближайшую мастерскую по обслуживанию.

График технического обслуживания

В графике технического обслуживания перечислены компоненты инструмента, требующие технического обслуживания, а также указан интервал его выполнения. Эти интервалы рассчитаны на основе ежедневной эксплуатации инструмента и могут отличаться в зависимости от частоты использования.

	Ежедневное техобслуживание	Еженедельное техническое обслуживание/каждые 40 часов	Ежемесячное техобслуживание
Очистка	Очистите агрегат.		
	Воздухозаборник охлаждающего воздуха		
Проверка работоспособности	Общая проверка	Угольные щетки	Ведущее колесо
	Система подачи воды	Приводной ремень	
	Выключатель питания*		
	Фиксатор выключателя питания*		
	Защитный щиток режущего диска*		
	Режущий диск**		

Очистка



ПРЕДУПРЕЖДЕНИЕ! Не используйте мойку высокого давления для очистки внутри инструмента.

Агрегат выдерживает работу в условиях влажного воздуха и попадание брызг в процессе резки. Чистая вода не влияет на функционирование инструмента.

После завершения работ по резке материалов, содержащих соль, например цемента или кирпича, необходимо промыть инструмент. Очистка снижает риск образования отложений внутри двигателя, которые могут вызывать ток утечки между электрическими компонентами, что в свою очередь может привести к случайному срабатыванию устройства защитного отключения.

- Ежедневно после завершения работы промывайте инструмент чистой водой.
- Расположите инструмент задней рукояткой вверх. Промойте воздухозаборники у задней рукоятки чистой водой. Вода выйдет наружу через передние воздушные отверстия.
- Подключите штекер и запустите двигатель примерно на 30 секунд, чтобы ускорить высыхание двигателя.

Система охлаждения

- Агрегат оснащен производительным вентилятором для охлаждения двигателя. Охлаждающий воздух всасывается через решетку у задней рукоятки инструмента, проходит по статору и ротору и выходит через переднюю часть корпуса двигателя.

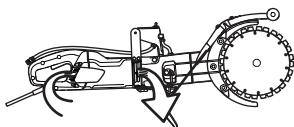

- Чтобы агрегат всегда получал надлежащее охлаждение, сопла подачи воздуха охлаждения должны быть открыты и содержаться в чистоте. Регулярно продувайте агрегат сжатым воздухом.

Проверка работоспособности

Общая проверка



ПРЕДУПРЕЖДЕНИЕ! Ни в коем случае не используйте поврежденные кабели. Они могут стать причиной тяжелых и даже смертельных травм.

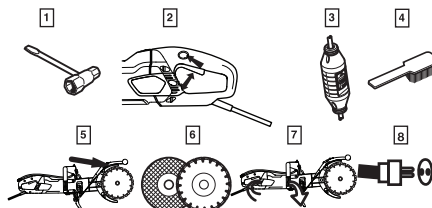

- 1 Проверьте затяжку гаек и винтов.
- 2 Проверьте плавность работы выключателя питания.
- 3 Проверьте выключатель дифференциального тока
- 4 Очистите инструмент снаружи.
- 5 Проверка защитного щитка режущего диска
- 6 Проверьте состояние режущего диска.
- 7 Проверьте и очистите сопла подачи охлаждающего воздуха.
- 8 Убедитесь, что шнур и удлинительный шнур не повреждены и находятся в надлежащем состоянии. Эксплуатация агрегата с поврежденным кабелем запрещена, передайте его в авторизованную сервисную мастерскую для проведения ремонта.

ТЕХНИЧЕСКОЕ ОБСЛУЖИВАНИЕ

Приводной ремень

ПРИМЕЧАНИЕ! Приводной ремень полностью закрыт кожухом и хорошо защищен от пыли, грязи и механических повреждений при резке.

Натяжение приводного ремня

- Проверьте натяжение приводного ремня. Вставьте отвертку в паз.
- Правильно отрегулированный приводной ремень имеет ход около 5 мм.

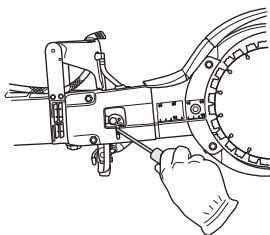

- Натяните приводной ремень.
- Ослабьте две гайки.
- Ослабьте зажимной болт.

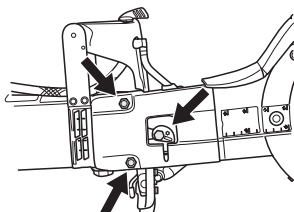

- Поверните эксцентриковую пластину против часовой стрелки отверткой или битой с наконечником Torx. В результате планка сдвигается вперед, и приводной ремень натягивается.

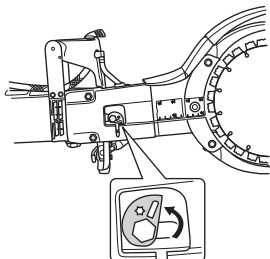

- Затяните гайки.
- Туго затяните болт. Удерживайте эксцентриковую пластину, чтобы она не сдвинулась при затяжке винтов.

ПРИМЕЧАНИЕ! Новый приводной ремень необходимо натянуть один раз после 30–60 минут работы.

Замена приводного ремня

- Ослабьте натяжение ремня.
- Снимите режущие диски.

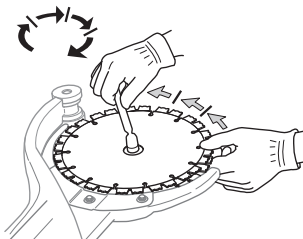

- Снимите крышку ремня, открутив гайки, зажимной болт и эксцентриковый кулачок.

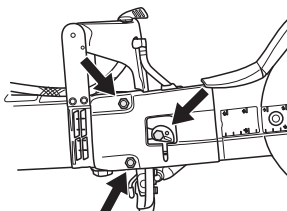

- Ослабьте водяной шланг.

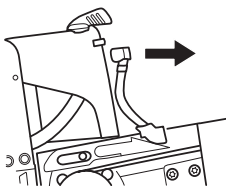

- Ослабьте приводную шестерню. Используйте гаечный ключ в качестве стопора. (В качестве стопора можно использовать универсальный ключ или инструмент для подшипников.)

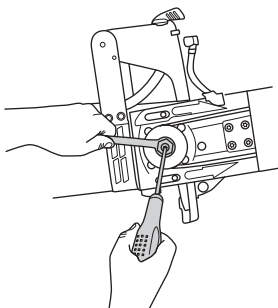

ТЕХНИЧЕСКОЕ ОБСЛУЖИВАНИЕ

- Снимите кронштейн режущего узла, вытащив его по прямой из инструмента.

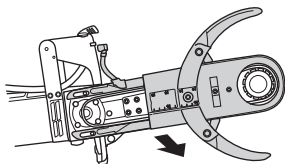

- Открутите пять винтов, удерживающих щитки на кронштейне режущего узла.

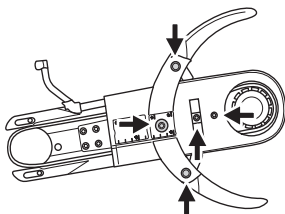

- Снимите старый приводной ремень и установите новый.
- Установите щитки на место на кронштейн режущего узла.
- Установите кронштейн режущего узла на инструмент и затяните приводной шкив.
- Установите на место водяной шланг.
- Установите на место крышку ремня, гайки, зажимной болт и эксцентриковый кулачок.
- Установите на место диски и затяните гайку. См. инструкции в разделе 'Установка дисков'.
- Натяните приводной ремень, затяните гайки и болт. См. инструкции в разделе 'Проверка и регулировка приводного ремня'.

ВАЖНО! Не забудьте натянуть ремень и проверить его регулировку до начала работы. См. инструкции в разделе 'Проверка и регулировка приводного ремня'.

Замена угольных щеток

- Проверьте угольные щетки не реже чем раз в месяц. Если угольные щетки изношены, с трещинами или иными повреждениями, их следует заменить новыми.
- При замене щеток необходимо заменять все щетки.
- Снимите контрольную крышку, отвернув оба винта.

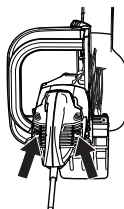

- Открутите кабель, которым закреплена угольная щетка. Поднимите пружину и затем достаньте угольную щетку из держателя щетки.

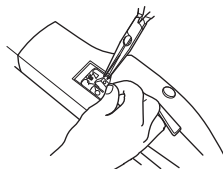

- Очистите держатели щеток сухой кистью.
- Осторожно сдуйте пыль.
- Установите новые угольные щетки и одновременно проверьте, чтобы они легко скользили в держателях щеток.
- Опустите пружины и затяните кабель.
- Новые угольные щетки должны проработать примерно 40 минут на холостых оборотах.

Кран подачи воды

- Проверьте и очистите при необходимости дроссельный клапан. Не используйте деформированные, изношенные или поврежденные шланги.

Утилизация

По завершении срока службы данное изделие подлежит сдаче в пункт переработки в соответствии с местными нормативами.

Обеспечив соответствующую утилизацию данного изделия, вы можете предотвратить потенциально негативное влияние на окружающую среду и здоровье людей, которое иначе могло быть последствием неправильной утилизации данного изделия.

Более подробную информацию о переработке данного изделия получите в Городском управлении, у службы, обеспечивающей переработку бытовых отходов либо в магазине, где Вы приобрели изделие.

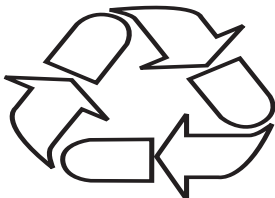

ТЕХНИЧЕСКИЕ ДАННЫЕ

Технические данные

Технические данные	K 4000 Cut-n-Break	
Класс защиты	I	
Макс. скорость диска, об/мин	230V, 50Hz	4200
	120V, 60Hz	3900
Номинальное напряжение, В		
Европа	230	
Великобритания	110	
Номинальная выходная мощность, Вт		
Европа	230V, 50Hz	2700/12 A
Великобритания	110V, 50Hz	2200/20 A
Вес		
Ручной резчик без кабелей (без режущих дисков), кг / фунт	8.4 / 18.5	
Ручной резчик без кабелей (с режущими дисками), кг / фунт	8.9 / 19.6	
Водяное охлаждение		
Водяное охлаждение	Да	
Штуцер подключения шланга с водой	Тип 'Gardena'	
Рекомендуемое давление воды, бар / фунт на кв. дюйм	0.5-8 / 7.3-116	

Излучение шума (см. примечание 1)		
Уровень мощности звука, измеренный, дБ(А)	115	
Уровни шума (см. примечание 2)		
Уровень шумового давления на уши оператора, дБ(А)	104	
Эквивалентные уровни вибрации, a_{hveq} (см. примечание 3)		
На передней ручке, m/c^2	3.6	
Задняя рукоятка, m/c^2	3.8	

Примечание 1: Эмиссия шума в окружающую среду измеряется как мощность звука (L_{WA}) в соответствии с EN 60745-1. Указанные данные об уровне шумовой мощности имеют типичный статистический разброс 3 дБ (А).

Примечание 2: Уровень шумового давления в соответствии с EN 60745-1. Указанные данные об уровне шумового давления имеют типичный статистический разброс 3 дБ (А).

Примечание 3: Эквивалентный уровень вибрации, согласно EN 60745-2-22, вычисляется как взвешенная по времени сумма энергии для разных уровней вибрации при различных условиях работы. Указанные данные об уровне вибрации имеют типичный статистический разброс (стандартное отклонение) в $1,5 m/c^2$.

Режущий инструмент

Режущий диск, мм/дюйм	Передаточное отношение	Макс. окружная скорость, м/с	Глубина реза, мм/дюйм
230 / 9	45 / 79	60	400 / 16

Рекомендуемые размеры кабеля

Сечение кабеля	1,5 мм ²	2,5 мм ²
Входное напряжение 100–120 В	20 м	40 м
Входное напряжение 220–240 В	30 м	50 м

ТЕХНИЧЕСКИЕ ДАННЫЕ

Декларация соответствия ЕС

(Только для Европы)

Husqvarna AB, SE-561 82 Huskvarna, Швеция, тел.: +46-36-146500, настоящим с полной ответственностью заявляет, что портативный резчик Husqvarna K 4000 Cut-n-Break с серийными номерами 2018 года и далее (год производства четко указан на паспортной табличке рядом с серийным номером) соответствует требованиям ДИРЕКТИВЫ СОВЕТА ЕС:

- от 17 мая 2006 года 'о машинах и механизмах' 2006/42/ЕС.
- от 26 февраля 2014 года 'об электромагнитной совместимости' 2014/30/EU.
- от 8 июня 2011 года 'об ограничении по использованию определенных опасных веществ' 2011/65/EU.

Применяются следующие стандарты: EN ISO 12100:2010, EN 55014-1:2006+A1:2009+A2:2011, EN 55014-2:1997+A1:2001+A2:2008, EN 61000-3-2:2014, EN 61000-3-3:2013, EN 60745-1:2009, EN 60745-2-22:2011+A11:2013.

Партилле, 1 января 2018 года

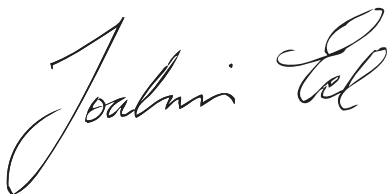

Joakim Ed

Директор международного отдела разработок

Подразделение строительного оборудования Husqvarna AB

(Уполномоченный представитель Husqvarna AB, ответственный за техническую документацию.)

**EE - Originaaljuhend, LV - Instrukcijas oriģinālvalodā,
LT - Originalios instrukcijos, RU - Оригинальные инструкции**

1159494-40



2020-01-14 Rev2