

# Návod k použití

## **K950**

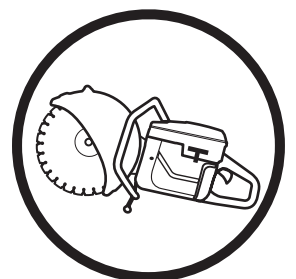

Než začnete stroj používat, prostudujte si, prosím, pečlivě návod k použití a  
ubezpečte se, že jste dokonale pochopili pokyny v něm uvedené.

**Czech**

# VYSVĚTLENÍ SYMBOLŮ

## Vysvětlení symbolů

**VÝSTRAHA!** Při nesprávném nebo neopatrném použití se zařízení může stát nebezpečným nástrojem, což může obsluze nebo dalším osobám způsobit závažná nebo smrtelná zranění.



Než začnete stroj používat, prostudujte si, prosím, pečlivě návod k použití a ubezpečte se, že jste dokonale pochopili pokyny v něm uvedené.



Vždy používejte:

- Ochranná přilba
- Ochrana sluchu
- Ochranné brýle či štít



Tento výrobek vyhovuje platným předpisům CE.



**VÝSTRAHA!** Při řezání vzniká prach, který může při vdechnutí způsobit zranění. Použijte schválenou dýchací masku. Vyvarujte se vdechování benzínových výparů a výfukových plynů. Vždy zajistěte dobré větrání.



**VÝSTRAHA!** Jiskry od řezného kotouče mohou způsobit požár v hořlavých materiálech, jako: benzín, dřevo, suchá tráva a jiné.



Emise hluku do okolí dle direktivy Evropského společenství. Emise stroje je udána v kapitole Technické údaje a na nálepce.



Před zahájením jakékoli kontroly či údržby vypněte motor přesunutím vypínače do polohy STOP.



Vždy používejte ochranné rukavice.



Pro zajištění správné funkce je nutné zařízení pravidelně čistit.

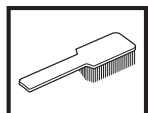

Vizuální kontrola.

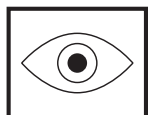

Je nutno používat ochranné brýle či štít.



Provozní poloha



Zarážka s návratem do provozní polohy pomocí vratné pružiny.



Zarážka, v pevné poloze.



**Další symboly/štítky na zařízení se týkají zvláštních certifikačních požadavků pro určité obchodní trhy.**

## Obsah

### VYSVĚTLENÍ SYMBOLŮ

Vysvětlení symbolů ..... 2

### OBSAH

Obsah ..... 3

### CO JE CO?

Co je co na zkracovačce? ..... 4

### BEZPEČNOSTNÍ PŘEDPISY

Opatření před použitím nové zkracovačky ..... 5

Osobní ochranné pomůcky ..... 5

Bezpečnostní vybavení stroje ..... 6

Kontrola a údržba bezpečnostního vybavení stroje ..... 7

Obecná bezpečnostní opatření ..... 8

Obecné pracovní pokyny ..... 9

Řezací kotouče ..... 11

### MONTÁŽ

Montáž řezací hlavy ..... 13

Kontrola hnací osy a podložek příruby. .... 13

Montáž řezacího kotouče ..... 13

Kryt řezacího disku ..... 13

### MANIPULACE S PALIVEM

Palivo ..... 14

Plnění paliva ..... 14

### STARTOVÁNÍ A VYPÍNÁNÍ

Startování a vypínání ..... 15

### ÚDRŽBA

Napínání hnacího řemene. .... 16

Výměna hnacího řemene ..... 16

Řemenice a spojka řemene ..... 16

Karburátor ..... 16

Palivový filtr ..... 17

Vzduchový filtr ..... 17

Startér ..... 18

Zapalovací svíčka ..... 19

Chladicí systém ..... 19

Tlumič výfuku ..... 19

Všeobecné pokyny pro údržbu ..... 20

### TECHNICKÉ ÚDAJE

Řezné vybavení ..... 21

ES Prohlášení o shodě ..... 22

# CO JE CO?

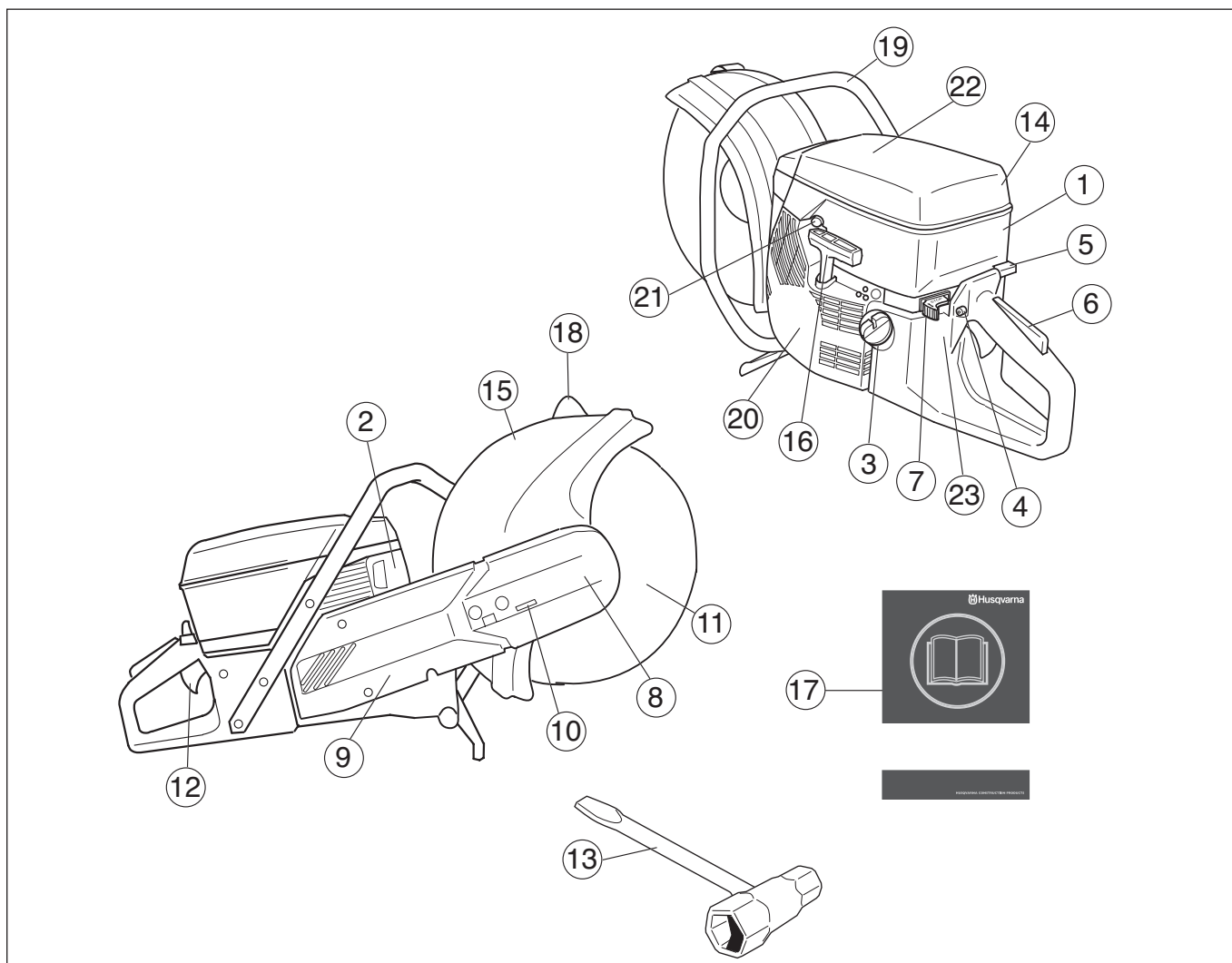

## Co je co na zkracovačce?

- |                                    |  |
|------------------------------------|--|
| 1 Kryt válce                       | 13 Kombinovaný klíč                                      |
| 2 Tlumič výfuku                    | 14 Kryt vzduchového filtru                               |
| 3 Palivová nádrž                   | 15 Ochranný kryt řezacího kotouče/protiostříkový kryt    |
| 4 Zarážka plynu startu             | 16 Startovací madlo                                      |
| 5 Sytič                            | 17 Návod k použití                                       |
| 6 Pojistka páčky plynu             | 18 Seřizovací rukojeť pro ochranný kryt řezacího kotouče |
| 7 Stop spínač (vypínač zapalování) | 19 Přední rukojeť  |
| 8 Řezací hlava                     | 20 Startér   |
| 9 Řezací rameno                    | 21 Dekompresní ventil                                    |
| 10 Napínač řemene                  | 22 Výstražný štítek                                      |
| 11 Řezací kotouč                   | 23 Typový štítek   |
| 12 Páčka plynu                     |  |

# BEZPEČNOSTNÍ PŘEDPISY

## Opatření před použitím nové zkracovačky

- Pečlivě si prostudujte návod k použití.
- Zkontrolujte montáž řezného disku, viz kapitola "Montáž".
- Uveďte motor do chodu a zkontrolujte nastavení otáček chodu naprázdno v kapitole Údržba. Pokud je karburátor nastaven správným způsobem, řezací kotouč by měl být při otáčkách chodu naprázdno v klidu. Nastavení otáček chodu naprázdno je popsáno v tomto Návodu k obsluze. Nastavte správné otáčky podle těchto pokynů. Nepoužívejte motorovou rozbrušovací pilu, jestliže nejsou otáčky chodu naprázdno správně seřizené!
- Zajistěte pravidelné kontroly a provádění základního seřízení a oprav rozbrušovací pily u autorizovaného dodavatele společnosti Husqvarna.



**VÝSTRAHA!** Konstrukce zařízení nesmí být za žádných okolností upravována bez svolení výrobce. Vždy používejte originální příslušenství. Nepovolené úpravy a/nebo příslušenství může vést k vážnému nebo smrtelnému zranění obsluhy nebo jiných osob.



**VÝSTRAHA!** Při použití výrobků, které řezou, brousí, vrtají, dobrušují nebo formují materiál, může vznikat prach a výpary, které mohou obsahovat škodlivé chemikálie. Zjistěte, z čeho sestává materiál, s kterým pracujete, a použijte vhodnou obličejovou nebo dýchací masku.



**VÝSTRAHA!** Motorová rozbrušovací pila je nebezpečný nástroj, když se používá nedbalým nebo nesprávným způsobem, a může způsobit vážná nebo dokonce smrtelná zranění. Je mimořádně důležité, abyste si prostudovali tento Návod k obsluze a pochopili jeho obsah.



**VÝSTRAHA!** Systém zapalování tohoto stroje vytváří během provozu elektromagnetické pole. Toto pole může za určitých okolností narušovat funkci kardiostimulátoru. Pro snížení rizika vážného poranění doporučujeme osobám s kardiostimulátorem konzultaci s lékařem a výrobcem kardiostimulátoru předtím, než začnou stroj používat.

Společnost Husqvarna Construction Products dodržuje zásadu průběžného vývoje produktů. Společnost Husqvarna si vyhrazuje právo změny konstrukce a vzhledu bez předchozího oznámení a zavedení změn konstrukce bez dalších závazků.

Veškeré informace a údaje v tomto návodu na obsluhu byly platné v okamžiku jeho předání do tisku.

## Osobní ochranné pomůcky



**VÝSTRAHA!** Při každém použití stroje je nutné používat schválené osobní ochranné pomůcky. Osobní ochranné pomůcky nemohou vyloučit nebezpečí úrazu, ale sníží míru poranění v případě, že dojde k nehodě. Požádejte svého prodejce o pomoc při výběru správného vybavení.

- Ochranná přilba
- Ochrana sluchu
- Ochranné brýle či štít



- Dechová rouška

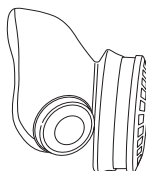

- Silné rukavice s jistým úchopem.

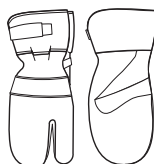

- Přiléhavý, silný a pohodlný oděv, který dovolí plnou pohyblivost.



- Použijte ochranu nohou, doporučenou pro ten materiál, který chcete řezat.
- Vysoké boty s ocelovou špičkou a neklouzavou podrážkou



- Vždy mějte po ruce soupravu pro poskytování první pomoci.



# BEZPEČNOSTNÍ PŘEDPISY

## Bezpečnostní vybavení stroje

Tato část popisuje bezpečnostní vybavení stroje, jeho účel a způsob, kterým by se měla provádět kontrola a údržba, aby byla zajištěna jeho správná funkce. Pokud chcete zjistit, kde je toto vybavení na stroji umístěno, prostudujte si část Co je co?



**VÝSTRAHA! Nikdy nepoužívejte stroj, který má poškozené bezpečnostní vybavení! Pravidelně provádějte kontrolu a údržbu popsanou v této části.**

## Antivibrační systém

Stroj je vybaven antivibračním systémem, který je konstruován tak, aby minimalizoval vibrace a usnadňoval práci se strojem.

Antivibrační systém stroje snižuje přenos chvění mezi jednotkou motoru/řezným mechanismem a rukojetí stroje.

Tělo motoru včetně řezacího vybavení je izolováno od rukojetí pomocí prvků, tlumících vibrace.

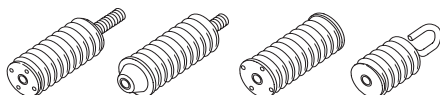

## Stop spínač (vypínač zapalování)

Pomocí vypínače zapalování se vypíná motor.

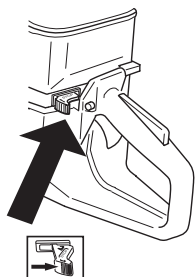

## Tlumič výfuku



**VÝSTRAHA! Během práce se strojem se tlumič výfuku zahřívá na vysokou teplotu a zůstává horký i krátce po vypnutí stroje. Nedotýkejte se tlumiče výfuku, dokud nevychladne!**

Tlumič výfuku je určen k omezení úrovně hluku na minimum a k usměrnění výfukových plynů směrem od uživatele.

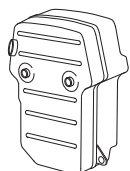

**VÝSTRAHA! Výfukové plyny z motoru jsou horké a mohou obsahovat jiskry, které by mohly zažehnout požár. Nikdy nespouštějte zařízení uvnitř budovy nebo v blízkosti hořlavých materiálů!**

## DŮLEŽITÉ INFORMACE

U tlumičů výfuku je velmi důležité, aby se uživatel řídil pokyny pro kontrolu a údržbu stroje. Prostudujte si pokyny v části Kontrola a údržba bezpečnostního vybavení stroje.



**VÝSTRAHA! Vnitřní prostor tlumiče výfuku obsahuje chemikálie, které mohou způsobit rakovinu. V případě poškození tlumiče výfuku se vyvarujte se kontaktu s těmito částmi.**

## Pojistka páčky plynu

Zarážka regláže plynu je konstruována tak, aby zamezila nedobrovolné aktivaci regláže plynu. Stlačíte-li zarážku (A) uvolní se regláž plynu (B).

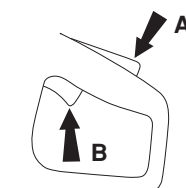

Zarážka zůstane stlačena tak dlouho jak je stlačena regláž plynu. Po puštění rukojetí jde jak škrtková klapka tak i zarážka plynu do své výchozí polohy. Toto se děje pomocí dvou na sobě nezávislých systémů zpětných pružin. To znamená, že se škrtková klapka automaticky zarazí v poloze volnoběhu.

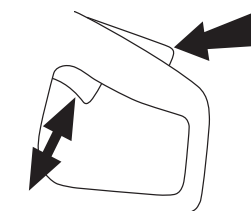

## Kryt řezacího disku



**VÝSTRAHA! Před uvedením pily do chodu se vždy ujistěte, že ochranný kryt řezacího kotouče je správným způsobem upevněn.**

Tento kryt je namontován nad řezacím kotoučem a je konstruován tak, aby chránil uživatele před odmrštěnými odřezky.

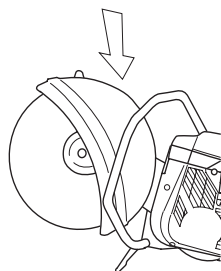

# BEZPEČNOSTNÍ PŘEDPISY

## Kontrola a údržba bezpečnostního vybavení stroje



**VÝSTRAHA!** Servis a opravy stroje vyžadují speciální odborné školení. To platí zejména pro bezpečnostní vybavení stroje. V případě, že by stroj nevyhověl při některé z níže uvedených kontrol, je nutno vyhledat servisní opravnu. Každému zákazníkovi, který zakoupí kterýkoli z našich výrobků, zaručíme dostupnost profesionálních oprav a servisních prací. Pokud prodejce, který vám stroj prodal, neposkytuje servisní práce, požádejte jej o adresu naší nejbližší servisní opravny.

## Antivibrační systém

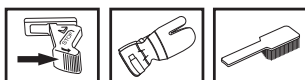

Pravidelně kontrolujte, zda se na blocích antivibračního systému neobjevují trhliny či deformace.

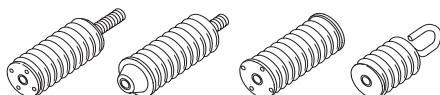

Zkontrolujte, zda jsou antivibrační bloky pevně uchyceny k jednotce motoru i k rukojetím.

## Stop spínač (vypínač zapalování)

Nastartujte motor a zkontrolujte, zda se motor zastaví při přesunutí vypínače zapalování do vypnuté polohy.

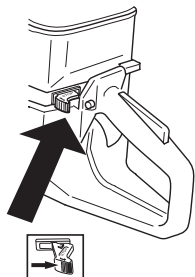

## Tlumič výfuku

Nikdy nepoužívejte stroj, který má poškozený tlumič výfuku.



Pravidelně kontrolujte, zda je tlumič výfuku bezpečně upevněn k zařízení.

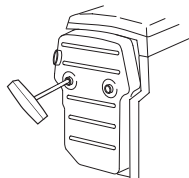

## Pojistka páčky plynu

- Zkontrolujte, zda při uvolnění pojistky páčky plynu zapadne páčka plynu do polohy, při které je motor ve volnoběžných otáčkách.



- Stiskněte pojistku páčky plynu a zkontrolujte, zda se po uvolnění vrátí do své výchozí polohy.

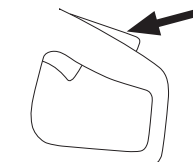

- Zkontrolujte, zda se páčka plynu a její pojistka volně pohybují a zda jejich vratné pružiny fungují správně.

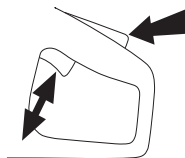

- Uvedte motorovou rozbrušovací pilu do chodu a zcela otevřete škrticí klapku. Uvolněte ovládání škrticí klapky a zkontrolujte, zda se řezací kotouč zastaví a zůstane v klidu. Pokud se řezací kotouč otáčí, když je nastavena poloha otáček chodu naprázdno, je třeba zkontrolovat na karburátoru nastavení volnoběžných otáček. Viz pokyny v kapitole Údržba.

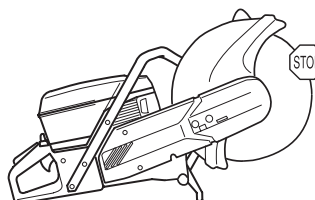

## Kontrola krytu řezacího disku.

Nikdy nepoužívejte poškozený nebo nesprávně upevněný ochranný kryt řezacího kotouče.

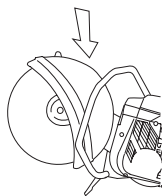

**VÝSTRAHA!** Před spuštěním stroje vždy zkontrolujte, že je kryt správně namontován. Zkontrolujte také, zda je řezací kotouč správně namontován a zda není poškozen. Poškozený řezací kotouč může způsobit úraz. Viz pokyny v části Montáž

Zkontrolujte, že je kryt kompletní a že nemá žádné trhlinky ani deformace.

## Obecná bezpečnostní opatření

- Rozbrušovací pila je určena k řezání tvrdých materiálů, například zdiva. Uvědomte si nebezpečí zpětného odrazu pily při řezání měkkých materiálů. Viz pokyny v části Jak zabránit zpětnému rázu.
- Nepracujte se zkracovačkou aniž byste nejprve pročetli a pochopili obsah v tomto návodu k použití. Veškerý servis kromě bodů vyjmenovaných v kapitole "Kontrola, údržba a servis bezpečnostního vybavení zkracovačky" je nutno svěřit k provedení vyškolenému personálu servisu
- Nikdy nepoužívejte stroj, jste-li unaveni, jestliže jste požíli alkohol nebo jestliže užíváte léky, které by mohly ovlivnit váš zrak, úsudek nebo pohybovou koordinaci.
- Používejte osobní ochranné pomůcky. Viz pokyny v části Osobní ochranné pomůcky.
- Nikdy nepoužívejte stroj, jehož konstrukce byla jakkoli pozměněna oproti jeho původním specifikacím.
- Nikdy nepoužívejte stroj, který není zcela v pořádku. Pravidelně provádějte kontroly a údržbu podle servisních pokynů popsaných v této příručce. Některé úkony údržby a opravy mohou provádět pouze vyškolení a kvalifikovaní odborníci. Viz pokyny v části Údržba.
- Nedovolte pracovat se strojem nikomu, kdo si předem nepřečetl a neporozuměl obsahu návodu k použití.
- Nikdy nepracujte se strojem uvnitř místnosti. Mějte na vědomí nebezpečí vdechování výfukových plynů motoru.

## Přeprava a přechovávání

Nepřechovávejte ani nepřpravujte zkracovačku s nasazeným řezným kotoučem.

Přechovávejte zkracovačku v uzamykatelném prostoru mimo dosah dětí a nepovolaných osob.

Všechny řezné kotouče je nutno po použití se stroje sejmout a dobře přechovávat. Přechovávejte kotouč v prostoru suchém, kde nemůže dojít k mrazu.

Buďte zvláště opatrní s abrazivními kotouči. Abrazivní kotouče je nutno přechovávat na vodorovné ploše. Jsou-li kotouče dodány s podložkou je nutno použít mezipodložku tak, aby se udržely ploché. Přechovááte-li abrazivní disk ve vlhku, může dojít k porušení vyvážení a tím k poškození.

Prohlédněte pozorně nové kotouče, zda nejsou poškozeny po přepravě nebo přechovávání.

## Bezpečnost při manipulaci s palivem



### (Doplňování paliva/Směs paliva/Skladování)



**VÝSTRAHA! Dbejte zvýšené opatrnosti při manipulaci s palivem. Mějte na paměti nebezpečí požáru, exploze nebo vdechování benzínových výparů.**

- Nikdy nedoplňujte palivo do stroje za chodu motoru.
- Při doplňování paliva či míchání směsi (benzín a olej pro dvoudobé motory) zajistěte dostatečné větrání.
- Před zahájením startování se s motorovým foukačem přemístěte alespoň 3 m od místa, kde jste doplňovali palivo.

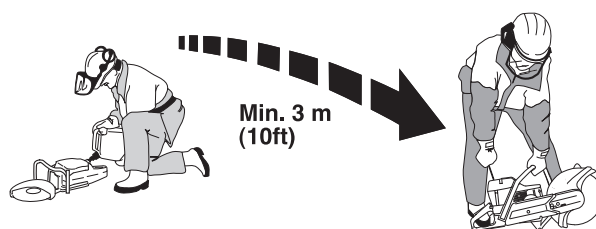

- Stroj nikdy nespustíte:
  - Pokud jste jej při tankování polili palivem. Je třeba všechno rozlité palivo setřít a nechat palivo se vypařit.
  - Jestliže jste potřísnili palivem sebe nebo oděv, převlečte se. Omyjte ty části těla, které byly v kontaktu s palivem. Použijte mýdlo a vodu.
  - Jestliže ze stroje uniká palivo. Pravidelně kontrolujte těsnost uzávěru palivové nádrže a přívodů paliva.
- Stroj i palivo je třeba přechovávat a přepravovat tak, aby se eventuální ucházející palivo a benzínové výpary nedostaly do kontaktu s jiskrami nebo otevřeným ohněm, například od elektrických strojů, elektrických motorů, elektrických spínačů/vypínačů, tepelných kotlů apod.
- Palivo vždy skladujte ve schválených nádobách určených k tomuto účelu.
- Před uložením stroje na delší dobu je nutno vyprázdnit nádržku na palivo. Zjistěte na vaší nejbližší benzínové čerpací stanici, kam lze odevzdat zbylé palivo.
- Používejte vždy nádrž paliva Husqvarna s ochranou proti přeplnění.



**VÝSTRAHA! Mějte na paměti nebezpečí požáru, exploze a vdechování. Před tankováním zastavte motor. Nepiňte natolik, až palivo přeteče. Všechno rozlité palivo na zemi a na stroji otřete. Jestliže jste sebe nebo váš oděv polili palivem. Převlečte se. Před nastartováním stroje jej přestěhujte nejméně 3 metry od místa tankování.**



# BEZPEČNOSTNÍ PŘEDPISY

## Obecné pracovní pokyny



**VÝSTRAHA!** Tento oddíl popisuje základní bezpečnostní pravidla při práci se zkracovačkou. Daná informace nemůže nikdy nahradit ty vědomosti, které pracovník nabyde formou školení a praktické zkušenosti. Octnete-li se v situaci, kde se cítíte nejistý co do dalšího použití, obraťte se k odborníkovi. Obráťte se k vašemu prodejci, vašemu servisu nebo ke zkušenému pracovníkovi se zkracovačkou. Vyhněte se všemu používání, ke kterému se necítíte dostatečně vyškolení!

## Základní bezpečnostní pravidla

- Sledujte své okolí:
  - Abyste zabezpečili, že žádní lidé, zvířata ani nic jiného nemůže ovlivnit vaši kontrolu nad strojem.
  - Abyste zabránili nebezpečí, že se dříve uvedené dostane do styku s rezným diskem.
- Nepoužívejte za nepříznivého počasí. Např. hustá mlha, déšť, silný vítr, velký chlad atd. Práce za špatného počasí je namáhavá a může vést k nebezpečným okolnostem, např. ke kluzkému podloží.
- Nikdy nezačínáte pracovat se strojem dokud není pracovní plocha prázdná a vy nestojíte pevně. Ujistěte se o tom, že nemůže při práci dojít ke spadnutí materiálu a tím ke škodám a úrazu. Buďte velmi opatrní při práci ve svahu.
- Dbejte na to, aby se žádné části oděvu nebo těla nedostaly do kontaktu s rotujícím řezacím vybavením.
- Držte se v dostatečné vzdálenosti od rotujícího řezacího vybavení.
- Je-li stroj v chodu, musí být kryt řezacího vybavení vždy namontován.
- K vytvoření bezpečného pracovního prostředí se ujistěte, že je pracovní plocha řádně osvětlena.



**VÝSTRAHA!** Nepřesuňte stroj s rotujícím řezacím vybavením.

- Vždy dbejte na to, abyste při práci pevně a stabilně stáli.
- Zkontrolujte, že nejsou v prostoru řezání taženy trubky nebo elektrická vedení.



**VÝSTRAHA!** Používejte stroj vždy pouze v prostorech s dobrou ventilací. Nedbalost může vést k těžkému úrazu nebo smrti.

## Řezání



**VÝSTRAHA!** Bezpečnostní vzdálenost od rozbrušovacího stroje je 15 metrů. Jste zodpovědní za to, že se v pracovním okruhu nezdržují zvířata a diváci. Nezačnete řezat pokud není pracovní okruh volný a pokud vy nestojíte pevně.

## Všeobecně

- Začnete řezat s motorem na maximální otáčky.
- Držte stroj vždy pevně oběma rukama. Držte jej tak, aby se palce i prsty sevřely kolem držadel.

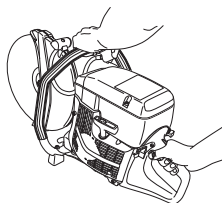

**VÝSTRAHA!** Nadměrné vystavení vibracím může u osob se zhoršenou funkcí krevního oběhu vést k poruchám oběhového nebo nervového systému. V případě, že byste pocítili příznaky obtíží způsobených nadměrným vystavením vibracím, obraťte se na svého lékaře. Mezi tyto příznaky může patřit znecitlivění některých částí těla, ztráta citu v ruce, brnění, píchání, bolest, ztráta síly, změna barvy nebo stavu kůže. Tyto příznaky se normálně objevují na prstech, rukou a zápěstích.

## Technika řezání

Níže popsaná technika je všeobecného charakteru. Zkontrolujte údaje, protože každý disk má individuální vlastnosti řezání (např. diamantové kotouče vyžadují menší podávací tlak než abrasivní/brusné disky).

- Podepřete opracovávaný kus tak, aby se dalo předpokládat, co se může stát a tak, aby řez zůstal během práce otevřený

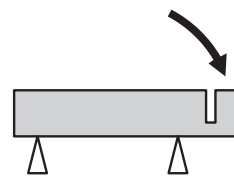
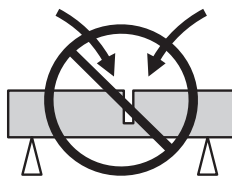

- Před spuštěním stroje zkontrolujte, že není disk s ničím ve styku.
- Řežte vždy na maximální otáčky.
- Nastartujte řezání měkce, nechte stroj pracovat, aniž byste nutili nebo tlačili na disk.

# BEZPEČNOSTNÍ PŘEDPISY

- Pohybujte diskem vpřed a vzad tak, abyste měli co nejmenší kontaktní plochu mezi diskem a řezaným materiálem. Tím udržujete teplotu disku co nejnižší a řezání je účinné.

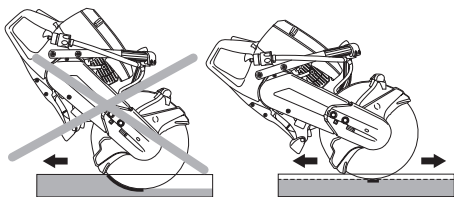

- Posunujte stroj ve směru řezacího disku. Tlak ze strany může zničit disk a je velmi nebezpečný.

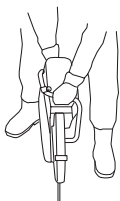

- Kryt řezacího vybavení je nutno nastavit tak, aby zadní část naléhala na opracovávaný kus. Odpad a jiskry od řezaného materiálu se sbírají v krytu a odvádí se od uživatele.

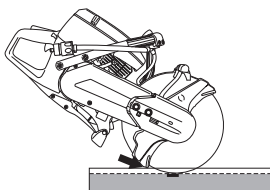

**VÝSTRAHA!** Naprosto se vyvarujte řezání pomocí boku kotouče; dojde takřka jistě k jeho poškození, zlomení a toto může způsobit velkou škodu. Užívejte pouze řezný díl.

**Nenaklánějte rozbrušovací pilu do strany, toto může způsobit uvážnutí kotouče nebo jeho zlomení a tím může dojít k úrazu.**

## Ostření diamantových kotoučů

Diamantové kotouče mohou být tupé, používáte-li nesprávný podávací tlak nebo při řezání některých materiálů jako silně vyztužený beton. Práce s tupým diamantovým kotoučem způsobí přehřátí, což vede k odpadnutí diamantových segmentů.

Naostřete kotouč tak, že řežete v měkkém materiálu, jako je písekovec nebo cihla.

## Vibrace v kotoučích

Používáte-li příliš velký nátlak, může disk ztratit svou kulatost a může začít vibrovat.

Menší nátlak může eliminovat vibraci. Jinak vyměňte disk. Je nutno, abyste použili disk, určený k práci s tím materiálem, který budete řezat.

## Jak zabránit zpětnému rázu



**VÝSTRAHA!** Odrazy mohou být bleskově rychlé, náhlé a tvrdé a mohou odrazit zkracovačku a řezný disk směrem k uživateli. Je-li řezný disk v pohybu ve chvíli kdy a když udeří uživatele může dojít k těžkému úrazu, dokonce i k ohrožení života. Je nutné, abyste pochopil, co způsobí odrazy a to, že je možné se jim vyhnout opatrností a správnou pracovní technikou.

## Co je to zpětný ráz?

Odraz nazýváme náhlou reakci, kdy se zkracovačka a řezný disk odrazí od předmětu, který se dostal do styku s horním kvadrantem disku, tj. sektorem rizika odrazu.

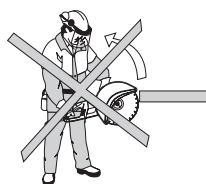

## Obecná pravidla

- Nikdy nezačínáte řezat horní čtvrtinou kotouče, jak je uvedeno na obrázku; této části se říká také zóna zpětného odrazu.

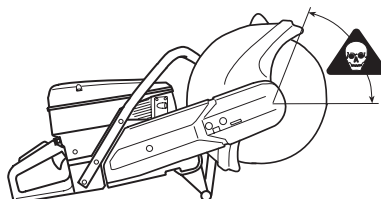

- Držte stroj vždy pevně oběma rukama. Držte jej tak, aby se palce i prsty sevřely kolem držadel.

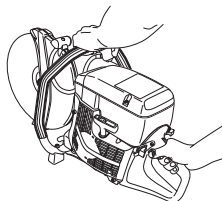

- Držte dobře rovnováhu a stůjte pevně.
- Řežte vždy na maximální otáčky.
- Stůjte v pohodlné vzdálenosti od zpracovávaného kusu.
- Buďte opatrní při vsunutí kotouče do stávajícího řezu.
- Nikdy neřežte výše než jsou vaše ramena.
- Dejte pozor na to, zda se zpracovávaný kus nepřesune nebo nestane-li se něco jiného, co by mohlo způsobit sevření řezu a uskřípnutí kotouče.

## Zasuňte

Pull in vznikne, dojde-li k náhlému zastavení spodního dílu disku nebo k uzavření řezu. (Pročtěte si níže uvedený text pod titulkem "Základní pravidla" a "Smáčknutí/rotace", který probírá to jak se tomu vyhneme.)

# BEZPEČNOSTNÍ PŘEDPISY

## Uskřípnutí/rotace

Sevře-li se řez, dojde k uskřípnutí. Stroj se může náhle velmi silným pohybem strhnout dolů.

### Jak se vyhnout uskřípnutí

Podepřete zpracovávaný kus tak, aby řez zůstal otevřený jak během řezání tak i po jeho dokončení.

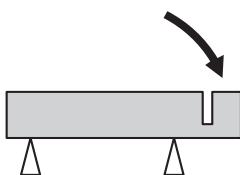

## Řezací kotouče



**VÝSTRAHA!** Řezací kotouč se může rozbít a způsobit uživateli velké škody.

Nikdy nepoužívejte řezací kotouč s označením nižšího počtu otáček než co je uvedeno na rozbrušovací pile.

Nikdy nepoužívejte řezný kotouč k řezání jiného materiálu než toho, pro který je určen.



**VÝSTRAHA!** Řezáním umělých hmot pomocí diamantového nebo nouzového kotouče může dojít ke zpětnému odrazu při rozpouštění materiálu vlivem tepla vznikajícího při řezání a jeho přilepení ke kotouči.

## Všeobecně

Zkracovací disky jsou ve dvou základních provedeních: abrasivní disky a diamantové kotouče.

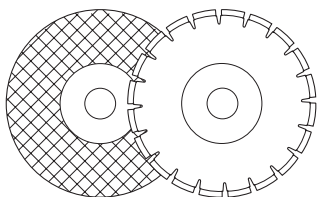

Při přepravě stroje vždy vyjměte řezný disk.

Dohlédněte na to, aby byla použita správná nábojnice k tomu řeznému disku, který je nasazen na stroji. Viz návod pod rubrikou Montáž řezného disku.

Nejekonomičtější jsou nejčastěji řezací disky o vysoké kvalitě. Řezací disky o nižší kvalitě mají často nižší řezací schopost a kratší životnost, což znamená vyšší náklady ve vztahu k množství opracovaného materiálu.

## Chlazení vodou



**VÝSTRAHA!** Vodní chlazení, které se používá při řezání betonu, chladí řezací disk a zvyšuje jeho životnost a zmenšuje tvorbu prachu. Mezi negativními stránkami je nutno jmenovat těžkosti při velmi nízkých teplotách, riziko poškození podlah a jiných částí stavby a nebezpečí uklouznutí.

Po použití abrasivního disku s vodním chlazením nechte disk jít až do jeho uschnutí, asi půl minuty. Přechováváte-li abrasivní disk ve vlhku, může dojít k porušení vyvážení a tím k poškození.

## Ruční vysokorychlostní stroje

Naše řezací kotouče jsou vyrobeny pro vysokorychlostní přenosné rozbrušovací pily. Používáte-li řezací kotouče od jiných výrobců, zkontrolujte, zda jejich kotouče splňují všechny předpisy a požadavky, které jsou nutné pro tento druh rozbrušovací pily.

## Zvláštní typy

Některé řezací kotouče jsou konstruovány pro pevné zařízení a k použití s příslušenstvím. Tyto kotouče nelze používat k přenosným rozbrušovacím pilám.

Vždy se spojte s místními úřady a zkontrolujte, zda postupujete dle příslušných předpisů.

## Abrazivní kotouče

Řezací materiál v abrazivních kotoučích tvoří brusná zrnka, spojená pomocí organických pojidel. "Zesílené řezací kotouče" jsou vybudovány na bázi textilu nebo vláken, což zabrání úplnému rozlomení při maximálním počtu otáček, kdyby došlo k popraskání nebo poškození kotouče.

Prestanda řezacího kotouče je dána typem a velikostí brusných zrněk a typem a tvrdostí pojidla.

Brusné kotouče, typy a použití		
Použití		
Typ kotouče	Materiály	Chlazení vodou
Beton	Beton, asfalt, kamenné zdivo, litina, hliník, měď, mosaz, kabely, pryž, umělá hmota atd.	Lze jej použít ke snížení vzniku prachu. Uvedte brusný kotouč do sucha po dobu asi půl minuty po jeho použití s vodním chlazením.
Kov	Ocel, legované oceli a jiné tvrdé kovy.	NENÍ doporučeno

Řezací kotouč musí být označen stejným počtem otáček nebo vyšším ve srovnání s tím, který je uveden na štítku na rozbrušovací pile. Nikdy nepoužívejte řezací kotouč s nižším počtem otáček než s tím, který je uveden na rozbrušovací pile.

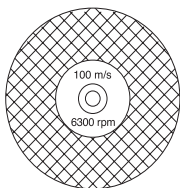

Dohlédněte na to, aby nebyl řezací kotouč poškozen nebo neměl trhlinky.

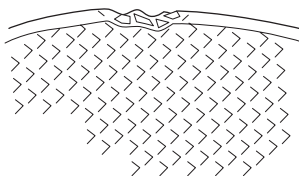

Zkuste abrazivní disk tím, že jej pověsíte na prst a lehce na něj ťuknete rukojetí šroubováku nebo jiným předmětem. Neuslyšíte-li zcela jasný a zvonivý tón, je disk poškozený.

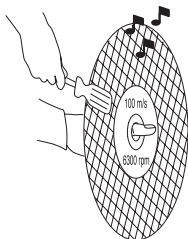

## Diamantové kotouče

Diamantové kotouče se skládají z ocelové kostry opatřené segmenty s průmyslovými diamanty.

Diamantové kotouče dají nižší náklady na pracovní úkon, méně častou výměnu kotouče a konstantní hloubku řezu.

Při použití diamantového kotouče dohlédněte na to, aby se otáčel ve směru šipky na kotouči.

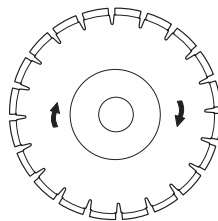

Používejte vždy jen ostrý diamantový kotouč. Naostřete kotouč tak, že řežete v měkkém materiálu, jako je pískovec nebo cihla.

Diamantové kotouče jsou v provedení o několika stupních tvrdosti. "Měkký" diamantový kotouč má poměrně krátkou životnost a velkou schopnost řezání. Používá se v tvrdých materiálech, jako je žula a tvrdý beton. "Tvrdý" diamantový kotouč má delší životnost, menší schopnost řezání a je použitelný v měkkých materiálech, jako je cihla a asfalt.

### Materiály

Diamantové řezací kotouče jsou vhodné pro kamenné, železobetonové a další kompozitní materiály. Diamantové kotouče nejsou vhodné pro řezání kovu.

### Diamantové kotouče k řezání za mokra



**VÝSTRAHA! Ochlazujte diamantové kotouče k řezání za mokra po celou dobu vodou, abyste zabránili přehřátí, které může způsobit zlomení diamantového kotouče a uvolnění kousků, následkem je poškození.**

Diamantové kotouče k řezání za mokra je nutno při řezání stále polévat vodou, aby se chladil kotouč a aby se sbíral prach, vznikající při řezání.

### Diamantové kotouče k řezání za sucha

Diamantové kotouče k řezání za sucha tvoří novou generaci řezacích disků, nevyžadujících vodní chlazení. Stále ještě se však diamantové kotouče poškozuji příliš silným horkem. Je ekonomické nechat kotouč vychladnout tím, že jej vyjmete z řezu po každých 30–60 vteřinách a necháte jej rotovat ve vzduchu až vychladne.

# MONTÁŽ

## Montáž řezací hlavy

Demontujte šroub (1) a matici (2). Vyjměte ochranný kryt. Namontujte hnací řemen na buben spojky. Namontujte ochranný kryt a dotáhněte šrouby.

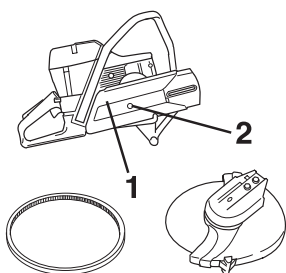

Nasaďte hnací řemen na řemenici řezací hlavy (2).

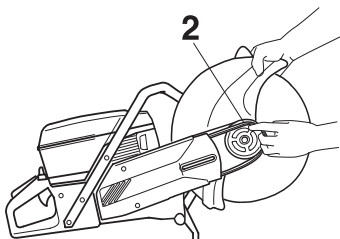

Umístěte ochranný kryt řemene a zajistěte řezací hlavici společně s ochranným krytem řemene. Dotáhněte rukou šrouby (4).

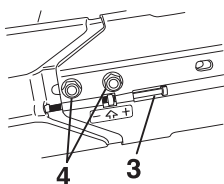

Našroubujte napínací šroub (3) tak, že čtyřhranná matice je vyrovnaná se šipkou na ochranném krytu řemene. Zatřeste řezací hlavou, aby se zajistilo, že pružina napne řemen. Tím se automaticky nastaví správné napnutí řemene. Dotáhněte oba šrouby (4) pomocí kombinovaného klíče. **UPOZORNĚNÍ!** Když je řemen namontován, je nutno napnutí řemene po spotřebování prvních dvou náplní palivové nádrže znovu nastavit.

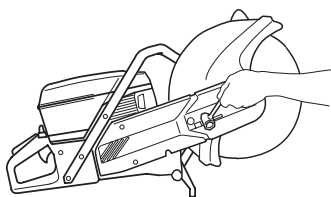

## Kontrola hnací osy a podložek příruby.



Zkontrolujte, že jsou závity hnací osy nepoškozeny.

Zkontrolujte, že kontaktní plochy řezacího disku a podložek příruby nejsou poškozené, mají správný rozměr a jsou čisté a běží správně na hnací ose.

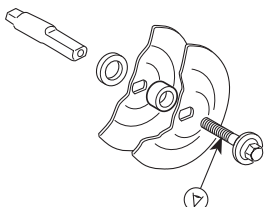

Nepoužívejte nikdy křivé, uražené, naražené nebo znečištěné podložky příruby. Nepoužívejte podložky příruby různých rozměrů.

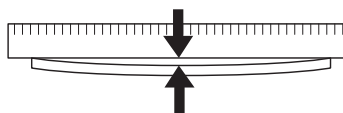

## Montáž řezacího kotouče

Řezací kotouč Husqvarna je zvlášť vyrobený a schválený k řezání volnou rukou. Štítky z tvrdého papíru na obou stranách rozbrušovací pily slouží k rozdělení tlaku od podložky příruby a zabraňují prokluzování kotouče.

Disk se umístí na vložku (C) mezi vnitřní podložkou příruby (A) podložkou příruby (B). Podložka příruby se natočí tak, aby správně dosedla na osu.

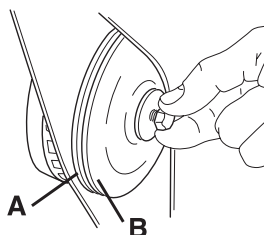

Hřídel lze zajistit pomocí šroubováku, ocelového kolíku nebo podobného nástroje. Tento nástroj se zasune co možná nejdále. Řezací kotouč se dotahuje ve směru chodu hodinových ručiček.

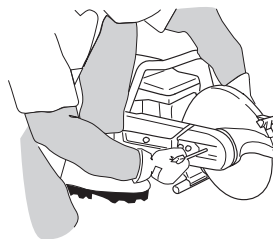

Šroub, který drží řezací kotouč, se utáhne pomocí momentu 15–25 Nm.

## Kryt řezacího disku

Kryt musí být vždy namontován na stroji. Kryt řezacího vybavení je nutno nastavit tak, aby zadní část náležala na opracovávaný kus. Odpad a jiskry od řezaného materiálu se sbírají v krytu a odvádí se od uživatele.

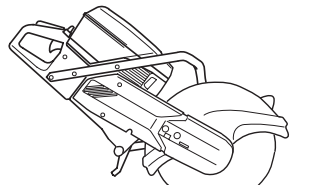

**VÝSTRAHA!** Ochranný kryt řezacího kotouče 16" by se měl používat pouze na motorových rozbrušovacích pilách původně vybavených ochranným krytem řezacího kotouče 16". Pokud je namontován ochranný kryt zakoupený jako náhradní díl na motorové rozbrušovací pile, která je vybavena ochranným krytem 12" nebo 14", řezací kotouč 16" bude mít příliš vysoké otáčky. Řezací kotouč otáčející se příliš vysokými otáčkami může prasknout nebo způsobit vážné poškození.



# MANIPULACE S PALIVEM

## Palivo

**VAROVÁNÍ!** Stroj je poháněn dvoudobým motorem, který vyžaduje výhradně použití směsi benzínu a oleje pro dvoudobé motory. Aby se zaručilo správné složení směsi, je velmi důležité přesně odměřovat množství přidávaného oleje. Když mícháte malá množství paliva, i malé nepřesnosti mohou výrazně ovlivnit poměr směsi.



**VÝSTRAHA!** Při manipulaci s palivem vždy zajistěte dostatečné větrání.

## Benzín

- Používejte vždy kvalitní olovnatý či bezolovnatý benzín.

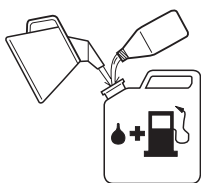

- Nejnižší doporučené oktanové číslo je 90 (RON). Pokud použijete do motoru benzín s oktanovým číslem menším než 90, může dojít k tzv. klepání motoru. Výsledkem je vysoká teplota motoru, která může být příčinou jeho vážného poškození.

## Olej pro dvoudobé motory

- Abyste dosáhli co nejlepších výsledků a výkonu, používejte olej pro dvoudobé motory HUSQVARNA, který je vyráběn speciálně pro naše vzduchem chlazené dvoudobé motory.
- Nikdy nepoužívejte olej pro dvoudobé motory chlazené vodou, někdy také nazývaný olej pro lodní motory (tzv. TCW).
- Nikdy nepoužívejte olej určený pro čtyřdobé motory.

## Poměr směsi

1:50 (2%) s olejem pro dvoudobé motory HUSQVARNA nebo podobným.

1:33 (3%) s ostatními oleji určenými pro dvoudobé motory chlazené vzduchem, klasifikovanými pro JASO FB/ISO EGB.

Benzín, litrů	Olej pro dvoudobé motory, litrů	
	2% (1:50)	3% (1:33)
5	0,10	0,15
10	0,20	0,30
15	0,30	0,45
20	0,40	0,60

## Míchání směsi

- Vždy míchejte benzín a olej v čisté nádobě určené na pohonné hmoty.
- Míchání začněte vždy nalitím poloviny dávky benzínu. Potom přidejte celou dávku oleje. Směs paliva dobře promíchejte (protřepejte). Přidejte zbývající polovinu dávky benzínu.

- Směs paliva před nalitím do palivové nádrže zařízení důkladně promíchejte (protřepejte).

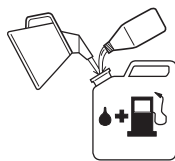

- Nemíchejte větší dávku paliva než na jeden měsíc dopředu.
- Pokud po delší dobu stroj nepoužíváte, vyprázdněte a vyčistěte palivovou nádrž.

## Plnění paliva



**VÝSTRAHA!** Při této činnosti hrozí nebezpečí požáru, které můžete snížit, když budete dodržovat následující opatření:

**V blízkosti nádrží s palivem nekuřte a neumísťujte horké předměty.**

**Před doplňováním paliva vždy vypněte motor.**

**Před doplňováním paliva otvírejte uzávěr nádrže pomalu, aby se mohl zvolna uvolnit přetlak.**

**Po doplnění paliva pečlivě uzavřete uzávěr palivové nádrže.**

**Nikdy nestartujte motor stroje v prostoru doplňování paliva.**

- Zajistěte, aby rukojeť byla suchá a bez zbytků oleje nebo paliva.
- Dbejte na to, aby palivo bylo důkladně promíseno tím, že nádobu s benzínem před tankováním protřepejte.



- Při doplňování paliva je nutná vysoká míra opatrnosti. Stroj před jeho uvedením do provozu přemístěte minimálně tři metry od místa doplňování paliva. Zkontrolujte, že víčko palivové nádrže je náležitým způsobem dotažené.

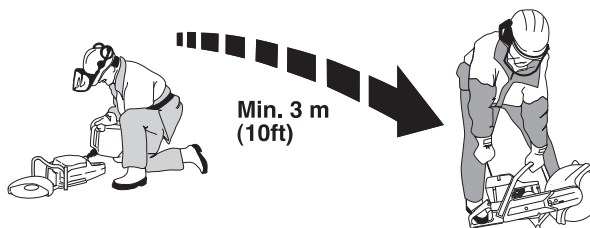

- Očistěte okolí víčka benzínové nádrže. Čistěte pravidelně nádrž na benzín a na olej. Palivový filtr je nutno měnit nejméně jednou za rok. Nečistoty v nádrži vedou k poruchám provozu.

# STARTOVÁNÍ A VYPÍNÁNÍ

## Startování a vypínání



**VÝSTRAHA!** Před startováním nezapomínejte na následující:

Neuvádějte motorovou rozbrušovací pilu do chodu bez namontovaného ochranného krytu řemene. V opačném případě by se mohla uvolnit spojka a způsobit zranění osob.

Nikdy nespouštějte motor stroje v prostoru doplňování paliva.

Zajistěte, abyste Vy a stroj měli dobrou pracovní polohu a aby se řezací kotouč volně otáčel.

Zajistěte, aby se v pracovní oblasti a jejím okolí nezdržovaly nepovolané osoby či zvířata.

## Spouštění studeného motoru



**Zapalování:** Přesuňte vypínač zapalování doleva.

**Sytič:** Vytáhněte zcela ovládač sytiče.

**Zarážka plynu startu:** Stlačte zarážku regláže plynu, regláž plynu a potom zarážku startovacího plynu (A). Pusťte regláž plynu a tato je zablokována v poloze polovičního plynu. Zarážka se povolí úplným stlačením regláže plynu.

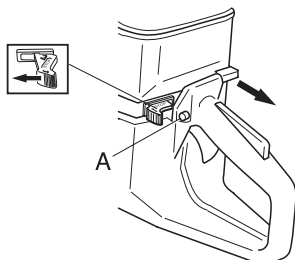

## Automatický dekompresní ventil

Stroj je vybaven automatickým dekompresním ventilem pro snazší start pily.

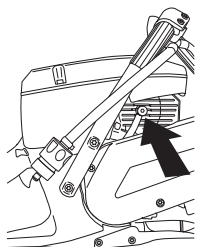

## Spouštění teplého motoru

Startujte stejně jako v případě chladného motoru, pouze bez nastavení regláže sytiče do polohy syčení.

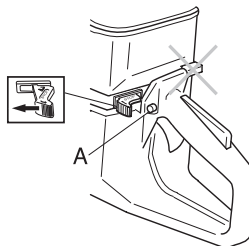

## Startování



**VÝSTRAHA!** Při uvádění motoru do chodu se řezací kotouč otáčí. Ujistěte se, že se může otáčet volně.

Uchopte přední rukojeť levou rukou. Pravou nohu položte na spodní část zadní rukojeti a přitom přitlačte rozbrušovací pilu k zemi. **Nikdy nemotejte startovací lanko kolem ruky.**

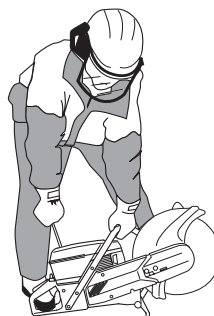

Uchopte pravou rukou startovací rukojeť a zvolna vytáhněte startovací lanko až pocítíte odpor (v této chvíli došlo k zaskočení západek ve startovacím mechanismu) a potom rychle a silně za lanko zatahejte.

**VAROVÁNÍ!** Nevytahujte celou délku lanka startéru, nepouštějte startovací madlo a nenechávejte plně vytažené lanko samovolně navíjet. To by mohlo stroj poškodit.

Při nastartování motoru dejte rychle plný plyn a plyn startu se automaticky vypne.

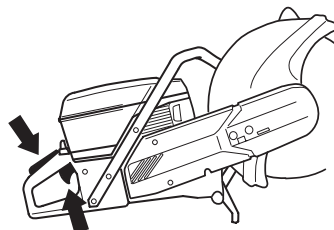

## Vypínání

Motor se uvede do klidu vypnutím zapalování pomocí spínače zastavení.

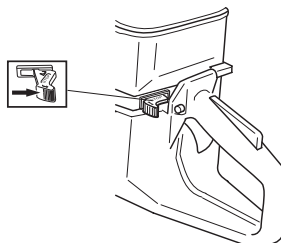

## Napínání hnacího řemene.

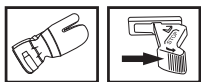

- Hnací řemen je zcela vestavěn a dobře chráněn před prachem a nečistotami.
- Při napínání hnacího řemene mírně uvolněte matice (A) a přitom přidržujte řezací hlavu a ochranný kryt řemene.

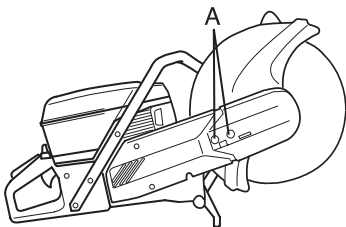

- Našroubujte napínací šroub tak, že čtyřhranná matice (B) je vyrovnána se šipkou na ochranném krytu. Zatřeste řezací hlavou, aby se zajistilo, že pružina napne řemen. Řemen je nyní automaticky správným způsobem napnutý.

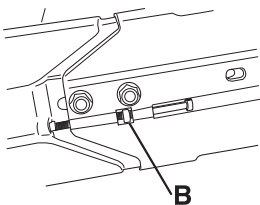

- Dotáhněte matice upevňující řezací hlavu.

**DŮLEŽITÉ INFORMACE** Napnutí nového řemene se musí znovu nastavit po spotřebování jedné nebo dvou náplní palivové nádrže.

## Výměna hnacího řemene



- Uvolněte dva šrouby (A).

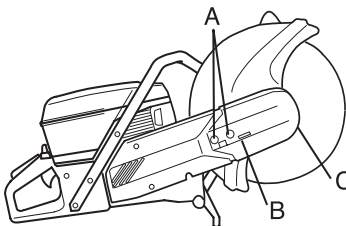

- Otočte napínací šroub (B), až se napínání zastaví.
- Vymontujte dva šrouby (A).
- Vyjměte přední ochranný kryt řemene (C).
- Sejměte řemen z řemenice.
- Vymontujte řezací hlavu.
- Vymontujte šroub (D). Vymontujte boční kryt.

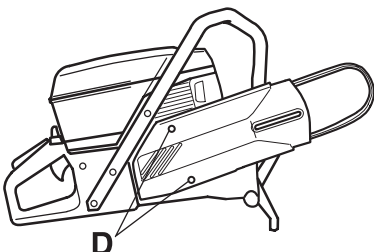

- Vyměňte hnací řemen.
- Montáž se provádí v opačném pořadí, než bylo uvedeno při demontáži.
- Zkontrolujte, zda ochranný kryt řezacího kotouče nemá trhlinky nebo nevykazuje jiné známky poškození. V případě poškození jej vyměňte.



**VÝSTRAHA!** Nikdy nepoužívejte motorovou rozbrušovací pilu bez ochranného krytu nad řezacím kotoučem.

## Řemenice a spojka řemene

Nikdy neuvádějte motor do chodu, jsou-li řemenice a spojka demontovány za účelem údržby.

## Karburátor

Veškeré výrobky Husqvarna jsou konstruovány a vyrobeny dle specifikací, které snižují obsah škodlivin ve výfukových plynech. Po spotřebování cca 8–10 palivových nádrží je motor zaběhnutý. K zaručení optimální funkce a minimálního obsahu škodlivin ve výfukových plynech je zapotřebí po zjetí provést seřízení karburátoru, toto svěřte vašemu prodejci/servisu (on má k dispozici otáčkoměr), tam Vám karburátor nastaví.

## Funkce



**VÝSTRAHA!** Neuvádějte rozbrušovací pilu do chodu bez namontovaného řezacího ramene nebo řezací hlavy. V opačném případě by se mohla uvolnit spojka a způsobit zranění osob.

- Karburátor ovládá otáčky motoru pomocí škrtící klapky. Vzduch a palivo se směšuje v karburátoru.

## Trysky

Karburátor je opatřen pevnými tryskami, aby byla ve stroji vždy správná směs paliva a vzduchu. Jestliže motor nemá sílu nebo akceleruje pomalu, proveďte následující:

- Zkontrolujte vzduchový filtr a v případě potřeby jej vyměňte.
- Jestliže to nepomůže, spojte se s autorizovanou servisní dílnou.

## Konečné nastavení otáček volnoběhu T

Seřídte počet otáček volnoběhu pomocí šroubu T. Je-li potřeba seřízení otáčejte nejprve šroubem volnoběhu po směru chodu hodinových ručiček až se řezací disk začne otáčet. Potom točte šroubem proti směru chodu hodinových ručiček až se disk přestane otáčet. Správně seřízeného volnoběhu je dosaženo akceleruje-li motor bez váhání.

Doporučený počet otáček při volnoběhu je: 2500 ot/min



**VÝSTRAHA!** Pokud nelze nastavit počet otáček volnoběhu tak, aby řezné vybavení zůstalo v klidu, je nutné se obrátit k prodejci/servisu. Nepoužívejte stroj, dokud není správně seřízen nebo opraven.



## Palivový filtr

- Palivový filtr je umístěn uvnitř palivové nádrže.
- Palivová nádrž musí být při plnění chráněna proti znečištění. Snižuje se tím nebezpečí provozních poruch způsobených ucpáním palivového filtru umístěného uvnitř palivové nádrže.
- Filtr nelze čistit, ale musí se v případě ucpání vyměnit za nový. **Filtr je třeba vyměnit minimálně jednou za rok.**

## Vzduchový filtr



Vzduchové filtry je třeba pravidelně čistit odstraněním prachu a nečistot, aby se zabránilo:

- Poruchy karburátoru,
- Problémy při startování,
- Snížení výkonu motoru
- Zbytečné opotřebení součástí motoru,
- Nadměrnou spotřebu paliva.

Vzduchový filtrační systém se skládá z filtru z naolejované pěnové umělé hmoty (1) a papírového filtru (2):

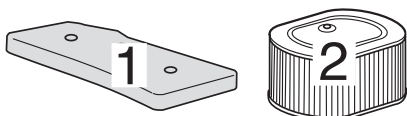

- 1 Filtr z pěnové umělé hmoty je snadno přístupný pod krytem A filtru. Tento filtr je třeba kontrolovat jednou týdně a měnit v případě potřeby. Aby se dosáhlo správného filtračního účinku, musí se filtr pravidelně vyměňovat nebo čistit a olejovat. Pro tento účel se vyrábí speciální olej firmy HUSQVARNA.

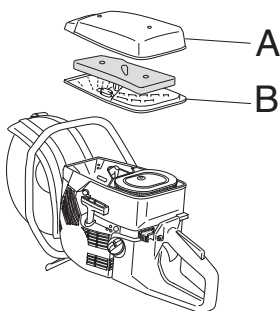

Vyjměte filtr z pěnové umělé hmoty. Vymyjte filtr pečlivě ve vlažné mýdlové vodě. Po vyčištění důkladně filtr opláchněte v čisté vodě. Vyždímejte filtr a nechte jej uschnout. **UPOZORNĚNÍ!** Stlačený vzduch může poškodit pěnovou hmotu.



Vložte filtr do igelitového sáčku a polejte jej olejem. Promněte sáček, aby se olej rovnoměrně rozdělil. Filtr v sáčku vyždímejte a přebytečný olej vylejte před namontováním vzduchového filtru zpět do stroje. Nikdy nepoužívejte normální motorový olej. Ten svou tíhou prosákne filtrem a zůstane na dně.

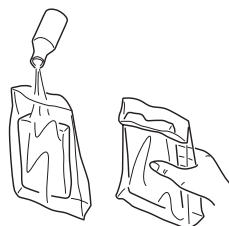

- 2 Papírový filtr je přístupný pod krytem B. Tento filtr se musí vyměnit/vyčistit při poklesu výkonu motoru nebo po jednom až dvou týdnech. Filtr se čistí vyklepáním nebo opatrným vyfoukáním stlačeným vzduchem. Upozorňujeme, že filtr se nesmí prát.

Vzduchový filtr, který byl používán po delší dobu, již nelze dokonale vyčistit. Filtr se proto musí v pravidelných intervalech měnit za nový. **Rovněž poškozený filtr je nutno vždy vyměnit.**

### DŮLEŽITÉ INFORMACE

Nedostatečná péče o vzduchový filtr způsobí tvorbu karbonu na zapalovací svíčke a nadměrné opotřebení částí motoru.

## Startér



**VÝSTRAHA!** Vratná pružina je uložena v pouzdra startéru stočená a napružená a v případě neopatrného zacházení se může vymrštit a způsobit zranění.

Při výměně vratné pružiny nebo lanka startéru dbejte vždy zvýšené opatrnosti. Vždy používejte ochranné brýle.

## Výměna přetrženého nebo opotřebovaného lanka startéru



- Povolte šrouby, které upevňují startér ke klikové skříni a vyjměte startér.

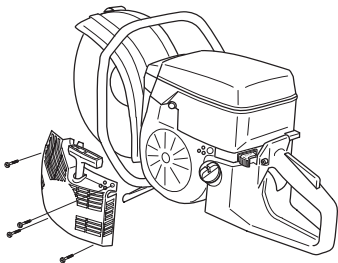

- Vytáhněte přibližně 30 cm lanka a zahákněte jej do zářezu v obvodu řemenice startéru. Uvolněte vratnou pružinu tak, že řemenici necháte pomalu otáčet zpět.

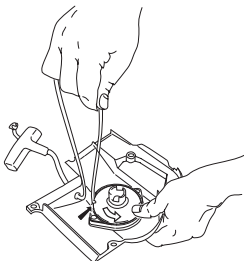

- Vyšroubujte šroub ve středu řemenice a řemenici vyjměte. Vložte a upevněte k řemenici nové lanko startéru. Na řemenici navíňte přibližně tři závity lanka startéru. Připojte vratnou pružinu k řemenici tak, aby se její konec správně zachytil v řemenici. Zašroubujte šroub ve středu řemenice. Provlékněte lanko startéru otvorem pouzdra startéru a startovacím madlem. Na konci lanka startéru udělejte pevný uzel.

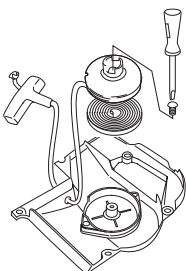

## Napínání vratné pružiny

- Zahákněte lanko startéru do zářezu v obvodu řemenice startéru a otočte řemenici startéru přibližně o dvě otáčky po směru hodinových ručiček.

**VAROVÁNÍ!** Zkontrolujte, zda je možné řemenici otočit o další 1/2 otáčky, když je lanko startéru plně vytaženo.

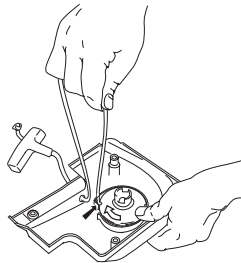

## Výměna prasklé vratné pružiny startéru



- Vyjmzte řemenici startéru. Přečtze si pokyny v části Výměna přetrženého nebo opotřebovaného lanka startéru. Uvzdomejte si, že vratná pružina je v pouzdra startéru umístěna ve stlačeném stavu.
- Uvolněte šrouby upevňující pouzdro pružiny.

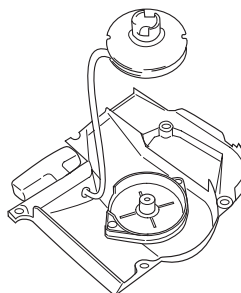

- Vyjmzte vratnou pružinu poklepáním na startér o pracovní desku. Pokud pružina bzhem montáže vyskočí, navíňte ji zpzt.
- Namažte vratnou pružinu řídkým olejem. Namontujte řemenice a napněte vratnou pružinu.

## Montáž startéru

- Před montáží startéru nejprve vytáhněte lanko startéru a přiložte startér na příslušné místo na klikové skříni. Potom pomalu uvolněte lanko startéru tak, aby zaskočily západky řemenice.

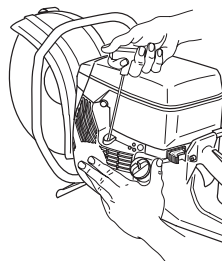

- Našroubujte a utáhněte šrouby, které upevňují startér.

## Zapalovací svíčka

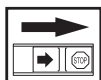

Na stav zapalovací svíčky má nepříznivý vliv:

- Nesprávné seřízení karburátoru.
- Špatná směs paliva (příliš mnoho oleje).
- Znečištěný vzduchový filtr.

Tyto faktory přispívají k tvorbě usazenin na elektrodách zapalovací svíčky, které mohou následně vést k provozním problémům a obtížím při startování.

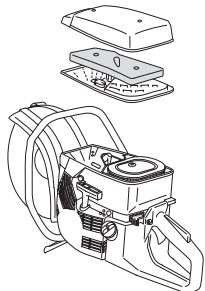

- Pokud se snižuje výkon zařízení, je obtížné jej nastartovat či dochází k problémům při volnoběžných otáčkách, vždy, než přikročíte k dalším opatřením, nejprve zkontrolujte stav zapalovací svíčky. Jestliže je zapalovací svíčka znečištěná, vyčistěte ji a zkontrolujte, zda je vzdálenost elektrod zapalovací svíčky 0,5 mm. Zapalovací svíčka by se měla vyměňovat po jednom měsíci provozu nebo i častěji, pokud je to nutné.

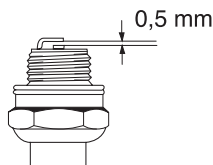

**VAROVÁNÍ!** Vždy používejte doporučený typ zapalovacích svíček! Použití jiného typu zapalovacích svíček by mohlo poškodit píst či válec.

## Chladicí systém

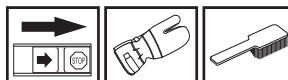

Zařízení je vybaveno chladicím systémem, který zajišťuje udržení co nejnižší provozní teploty.

Chladicí systém se skládá z následujících součástí:

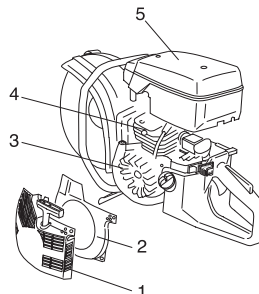

- 1 Sání vzduchu v krytu startéru.
- 2 Vodicí deska vstupu vzduchu,
- 3 Lopatky ventilátoru,
- 4 Chladicí žebra na válci,
- 5 Kryt válce

Chladicí systém je zapotřebí čistit kartáčem jednou za týden, v případě náročných podmínek ještě častěji. Znečištěný nebo ucpaný chladicí systém má za následek přehřívání zařízení, což vede k poškození válce a pístu.

## Tlumič výfuku

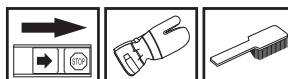

Tlumič výfuku je určen ke snížení úrovně hluku a k usměrnění výfukových plynů směrem od uživatele. Výfukové plyny jsou horké a mohou obsahovat jiskry, které by mohly způsobit požár, pokud by byly nasměrovány proti suchému a hořlavému materiálu.

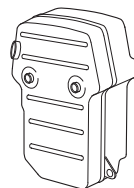

Nikdy nepracujte se strojem s poškozeným tlumičem zvuku.

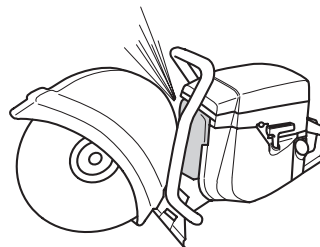

# ÚDRŽBA

## Všeobecné pokyny pro údržbu

V následujících odstavcích najdete některé pokyny k provádění obecné údržby. V případě dalších otázek se obraťte na servisní opravnu.

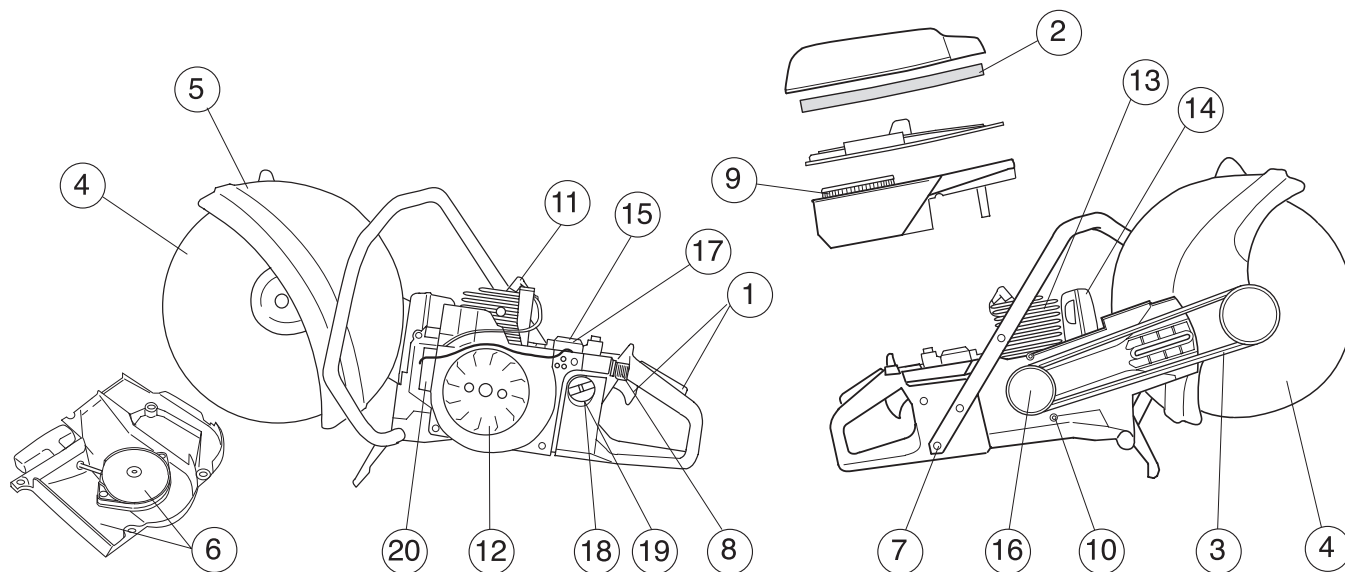

### Denní údržba

- 1 Zkontrolujte, zda součásti ovládání škrticí klapky mají volný chod (ovládání škrticí klapky a pojistka páčky škrticí klapky).
- 2 Kontrola napětí hnacího motoru.
- 3 Zkontrolujte stav řezacího kotouče a hnacího ozubeného kola.
- 4 Zkontrolujte stav ochranného krytu řezacího kotouče.
- 5 Zkontrolujte spouštěcí zařízení a šňůru spouštěcího zařízení a vyčistěte vnější povrch sání vzduchu spouštěcího zařízení.
- 6 Přesvědčte se, zda jsou matice a šrouby utažené.
- 7 Prověřte činnost vypínače.

### Týdenní údržba

- 8 Zkontrolujte, vyčistěte nebo vyměňte hlavní filtr.
- 9 Zkontrolujte rukojeti a antivibrační prvky, zda nejsou poškozené.
- 10 Vyčistěte zapalovací svíčku. Ověřte, zda je vzdálenost elektrod zapalovací svíčky 0,5 mm.
- 11 Vyčistěte lopatky ventilátoru. Zkontrolujte startér a jeho vratnou pružinu.
- 12 Vyčistěte chladicí žebra válce.
- 13 Zkontrolujte, zda je tlumič zvuku řádně připevněn a není poškozen.
- 14 Zkontrolujte funkci karburátoru.

### Měsíční údržba

- 15 Zkontrolujte papírový filtr.
- 16 Zkontrolujte opotřebování středu spojky, hnacího ozubeného kola a spojkové pružiny.
- 17 Očistěte vnější povrch karburátoru.
- 18 Zkontrolujte stav filtru paliva a hadice přívodu paliva. V případě potřeby je vyměňte.
- 19 Vyčistěte vnitřek palivové nádrže.
- 20 Překontrolujte všechny elektrické kabely a konektory.

# TECHNICKÉ ÚDAJE

<b>Motor</b>	<b>K950</b>
Obsah válce, cm <sup>3</sup>	93,6
Vrtání válce, mm	56
Zdvih, mm	38
Otáčky chodu naprázdno, ot/min	2500
Doporučené maximální rychlé otáčky bez zatížení, ot/min	9750±250
Výkon, kW/ot/min	4,5/9000

## Systém zapalování

Výrobce systému zapalování	EM
Typ zapalování	ET
Zapalovací svíčka	NGK BPMR 7A
Vzdálenost elektrod, mm	0,5

## Palivový a mazací systém

Výrobce karburátoru	Tillotson
Typ karburátoru	HS 282A
Objem palivové nádrže, litr	1,0

## Hmotnost

Motorová rozbrušovací pila bez paliva a řezacího kotouče, kg	
12" (300 mm)	9,9
14" (350 mm)	10,3
16" (400 mm)	11,2

## Emise hluku

(viz poznámka 1)

Hladina akustického výkonu, změřená dB(A)	116
Hladina akustického výkonu, zaručená L <sub>WA</sub> dB(A)	116

## Hladiny hluku

(viz poznámka 2)

Ekvivalentní hladina akustického tlaku v úrovni uší obsluhy, změřená podle EN 1454 dB(A)	103
--	-----

## Hladiny vibrací

Vibrace v držadlech, naměřené dle ISO 19432	<b>12" (300 mm)</b>	<b>14" (350 mm)</b>	<b>16" (400 mm)</b>
Přední rukojeť, ekvivalentní hodnota, m/s <sup>2</sup>	7,9	6,2	6,2
Zadní rukojeť, ekvivalentní hodnota, m/s <sup>2</sup>	9,5	9,0	8,3

Poznámka 1: Emise hluku do okolí naměřená jako efekt zvuku (L<sub>WA</sub>) dle direktivy ES 2000/14/ES.

Poznámka 2: Ekvivalentní hladina tlaku zvuku se vypočítá jako časově vážená celková energie pro hladiny tlaku zvuku za různých pracovních podmínek s následujícím časovým rozdělením: 1/2 volnoběh a 1/2 maximální počet otáček.

## Řezné vybavení

<b>Řezací kotouč</b>	<b>Max. obvodová rychlost, m/s</b>	<b>Maximální otáčky výchozího hřídele, ot/min.</b>
12" (300 mm)	80	5200
14" (350 mm)	100	5200
16" (400 mm)	100	4200

## ES Prohlášení o shodě (Platí pouze pro Evropu)

**Husqvarna Construction Products**, SE-433 81 Partille, Švédsko, tel. +46-31-949000, zaručuje tímto, že zkracovačka **K950** s číslem série roku 2006 a dále (rok je zřetelně udán na typovém štítku i s následujícím číslem série) odpovídá předpisum DIREKTIVY RADY:

- ze dne 22.června 1998 "týkající se strojů" **98/37/ES**, příloha IIA.
- ze dne 3. května 1989 "týkající se elektromagnetické kompatibility" **89/336/EEC**, a platných dodatků.
- ze dne 8. května 2000 "týkající se emise hluku do okolí" **2000/14/ES**. Posouzení shody dle Přílohy V.

Pro informaci ohledně emisí hluku viz kapitolu Technické údaje.

Byly uplatněny následující standardní normy: **SS-EN ISO 12100:2003, EN-ISO 55012:2002, EN 1454, ISO 19432**

SMP Svensk Maskinprovning AB, Fyrisborgsgatan 3, SE-754 50 Uppsala, Švédsko, provedla dobrovolné přezkoušení týkající se směrnice 2000/14/ES jménem společnosti Husqvarna AB. Číslo certifikátu je: **01/169/003** – K950.

Partille, dne 14. listopadu 2006



Ove Donnerdal, Vedoucí rozvoje





1150288-90



2006-12-08