

Brugsanvisning **K950**

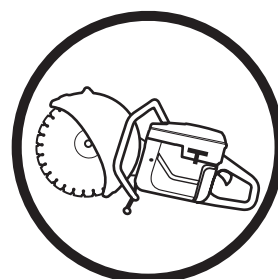

Læs brugsanvisningen omhyggeligt igennem og forstå indholdet, inden du bruger maskinen.

Danish

SYMBOLFORKLARING

Symbolforklaring

ADVARSEL! Maskinen kan ved forkert eller skødesløs brug være et farligt redskab, som kan medføre alvorlige skader eller dødsfald for brugeren eller andre.



Læs brugsanvisningen omhyggeligt igennem og forstå indholdet, inden du bruger maskinen.



Brug altid:

- Beskyttelseshjelm
- Høreværn
- Beskyttelsesbriller eller ansigtsværn



Dette produkt er i overensstemmelse med gældende CE-direktiv.



ADVARSEL! Ved skæring dannes støv, som kan forårsage skader ved indånding. Anvend godkendt åndedrætsværn. Undgå at indånde benzindampe og udstødningsgas. Sørg for god ventilation.



ADVARSEL! Gnister fra kopskiven kan forårsage brand i brændbare materialer som f.eks.: benzin, træ, tørt græs m.m.



Støjemissioner til omgivelserne i henhold til EF-direktiv. Maskinens emission fremgår af kapitlet Tekniske data og af en mærkat.



Kontrol og/eller vedligeholdelse skal udføres med slukket motor, med stopkontakten på STOP.



Brug altid beskyttelseshandsker.



Regelmæssig rengøring kræves.

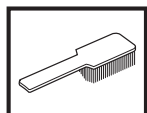

Visuel kontrol.



Beskyttelsesbriller eller ansigtsværn skal bruges.



Kørestilling.



Stop, med fjederretur til køreposition.

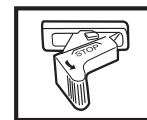

Stop, i låst position.



Andre symboler/etiketter på maskinen gælder specifikke krav for certificering på visse markeder.

INDHOLD

Indhold

SYMBOLFORKLARING

Symbolforklaring	2
------------------------	---

INDHOLD

Indhold	3
---------------	---

HVAD ER HVAD?

Hvad er hvad på kapmaskinen?	4
------------------------------------	---

SIKKERHEDSINSTRUKTIONER

Forberedelser før brug af en ny kapmaskine	5
Personligt beskyttelsesudstyr	5
Maskinens sikkerhedsudstyr	6
Kontrol, vedligeholdelse og service af maskinens sikkerhedsudstyr	7
Generelle sikkerhedsinstruktioner	8
Generelle arbejdsinstruktioner	9
Kapskiver	11

MONTERING

Montering af kapaggregat	13
Kontrol af drivaksel og flangeskiver	13
Montering af kapskive	13
Afskærmning til kapskiven	13

BRÆNDSTOFHÅNDBOG

Drivmiddel	14
Tankning	14

START OG STOP

Start og stop	15
---------------------	----

VEDLIGEHOLDELSE

Strækning af drivrem	16
Udskiftning af drivrem	16
Remhjul og kobling	16
Karburator	16
Brændstoffilter	17
Luftfilter	17
Startaggregat	17
Tændrør	18
Kølesystem	19
Lyddæmper	19
Generelle vedligeholdelsesinstruktioner	20

TEKNISKE DATA

Skæredstyr	21
EF-overensstemmelseserklæring	22

HVAD ER HVAD?

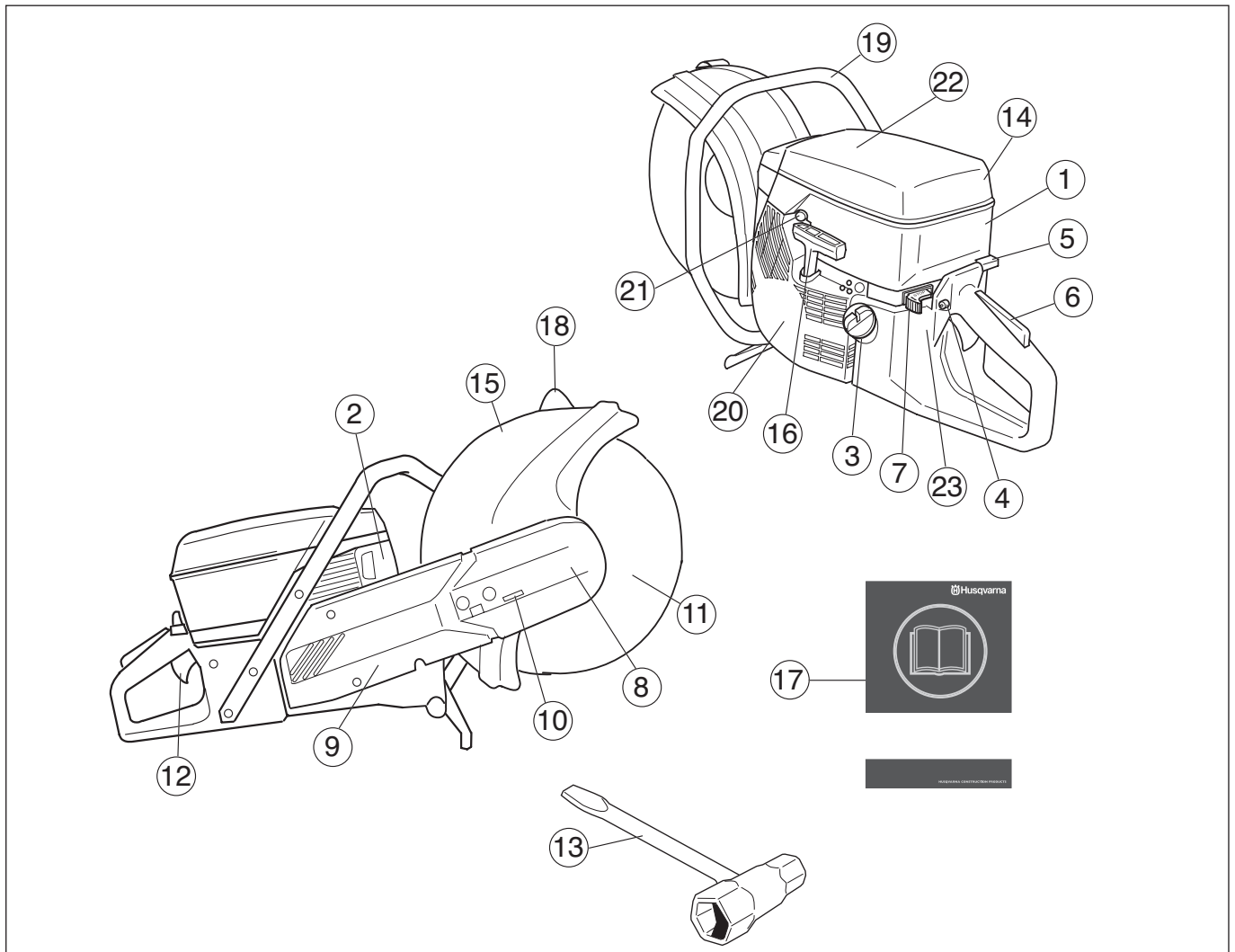

Hvad er hvad på kapmaskinen?

- | | | | |
|----|-------------------|----|---|
| 1 | Cylinderdæksel | 13 | Kombinøgle |
| 2 | Lyddæmper | 14 | Luftfilterdæksel |
| 3 | Brændstoftank | 15 | Skivebeskyttelse/stænkbeskyttelse |
| 4 | Startgaslås | 16 | Starthåndtag |
| 5 | Choker | 17 | Brugsanvisning |
| 6 | Gasreguleringslås | 18 | Justeringshåndtag til klingeafskærmning |
| 7 | Stopkontakt | 19 | Forreste håndtag |
| 8 | Kapaggregat | 20 | Startaggregat |
| 9 | Kaparm | 21 | Dekompressionsventil |
| 10 | Remstrammer | 22 | Advarselsskilt |
| 11 | Kapskive | 23 | Typeskilt |
| 12 | Gasregulering | | |

SIKKERHEDSINSTRUKTIONER

Forberedelser før brug af en ny kapmaskine

- Læs brugsanvisningen omhyggeligt igennem.
- Kontrollér kapskivens montering, se kapitlet "Montering".
- Start motoren, og kontrollér tomgangsindstillingen, se anvisningerne i afsnittet Vedligeholdelse. Ved korrekt karburatorindstilling skal skæreskiven stå stille ved tomgang. Indstillingen af omdrejningstallet for tomgang beskrives i brugsanvisningen. Indstil det korrekte omdrejningstal i henhold til disse anvisninger. Brug ikke kapmaskinen, hvis ikke tomgangsomedrejningstallet er justeret korrekt!
- Lad regelmæssigt din Husqvarna-forhandler kontrollere kapmaskinen og foretage de nødvendige indstillinger og reparationer.



ADVARSEL! Maskinens oprindelige udformning må under ingen omstændigheder ændres uden producentens samtykke. Brug altid originaltilbehør. Ikke-autoriserede ændringer og/eller ikke-godkendt tilbehør kan medføre alvorlige skader eller døden for brugeren eller andre.



ADVARSEL! Anvendelse af produkter som skærer, sliber, borer, finsliber eller former materialer kan danne støv og dampe, som kan indeholde skadelige kemikalier. Kontroller materialernes beskaffenhed og bær egnet ansigtsmaske eller åndedrætsværn.



ADVARSEL! En kapmaskine kan, hvis den bruges forkert eller skødesløst, være et farligt redskab, som kan medføre alvorlige – endog livsfarlige – personskader. Det er meget vigtigt, at du læser og forstår indholdet i denne brugsanvisning.



ADVARSEL! Maskinens tændingssystem skaber et elektromagnetisk felt under brug. Dette felt kan i nogle tilfælde påvirke pacemakere. For at reducere risikoen for alvorlige eller endda dødbringende skader anbefaler vi, at personer med pacemakere kontakter deres læge og producenten af pacemakeren, før de tager maskinen i brug.

Husqvarna Construction Products arbejder hele tiden på at forbedre produkternes konstruktion. Husqvarna forbeholder sig derfor ret til at ændre i konstruktionen uden forudgående varsel og uden yderligere forpligtelser.

Al information og alle data i denne brugsanvisning gælder fra den dato, brugsanvisningen blev indleveret til tryk.

Personligt beskyttelsesudstyr



ADVARSEL! Ved enhver anvendelse af maskinen skal der bruges godkendt personligt beskyttelsesudstyr. Det personlige beskyttelsesudstyr udelukker ikke risikoen for skader, men det mindsker effekten af en skade ved en ulykke. Bed din forhandler om hjælp ved valg af udstyr.

- Beskyttelseshjelm
- Høreværn
- Beskyttelsesbriller eller ansigtsværn



- Åndedrætsværn

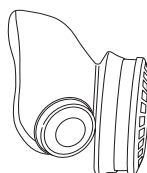

- Kraftige gribesikre handsker.

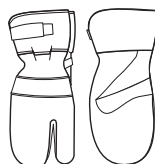

- Tætsiddende, kraftigt og bekvemt tøj, som tillader fuld bevægelsesfrihed



- Anvend benværn, der er godkendt til brug med det materiale, der skal kapes.
- Støvler med stålsnude og skridsikre såler



- Forbindingskasse skal altid findes i nærheden.



SIKKERHEDSINSTRUKTIONER

Maskinens sikkerhedsudstyr

I dette afsnit forklares mere om maskinens sikkerhedsdetaljer, hvilken funktion de har, samt hvordan kontrol og vedligeholdelse skal udføres for at sikre, at de fungerer. Se kapitel Hvad er hvad? for at se, hvor disse detaljer er placeret på maskinen.



ADVARSEL! Brug aldrig en maskine med defekte sikkerhedsdetaljer. Følg de instruktioner for kontrol, vedligeholdelse og service, der er nævnt i dette afsnit.

Vibrationsdæmpningssystem

Din maskine er udstyret med et vibrationsdæmpningssystem, som er konstrueret med henblik på at give en så vibrationsfri og behagelig brug som muligt.

Maskinens vibrationsdæmpningssystem reducerer overførslen af vibrationer mellem motorenheden/skæreudstyret og maskinens håndtagsenhed.

Motorkroppen, inklusive skæreudstyr, hænger i håndtagsenheden via såkaldte vibrationsdæmpningselementer.

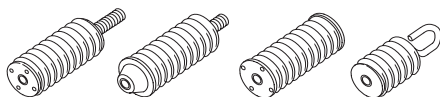

Stopkontakt

Stopkontakten skal bruges til at slukke for motoren.

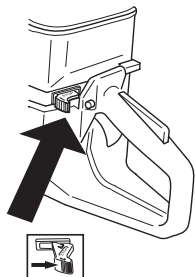

Lyddæmper



ADVARSEL! Lyddæmperen er meget varm både under og et stykke tid efter brugen. Rør ikke lyddæmperen, hvis den er varm!

Lyddæmperen er konstrueret med henblik på at give et så lavt lydniveau som muligt samt lede motorens udstødningsskaller væk fra brugeren.



ADVARSEL! Motorens udstødningsskaller er varme og kan indeholde gnister, som kan forårsage brand. Start derfor aldrig maskinen indendørs eller i nærheden af brandfarligt materiale!

VIGTIG INFORMATION

For lyddæmpere er det meget vigtigt, at instruktionerne for kontrol, vedligeholdelse og service overholdes. Se instruktionerne i afsnittet Kontrol, vedligeholdelse og service af maskinens sikkerhedsudstyr.



ADVARSEL! Lyddæmperen indeholder kemikalier, som kan være kræftfremkaldende. Undgå kontakt med disse elementer, hvis lyddæmperen bliver beskadiget.

Gasreguleringslås

Gasreguleringslåsen er beregnet til at forhindre utilsigtet aktivering af gasreguleringen. Når spærren (A) trykkes ind, frikøbes gasreguleringen (B).

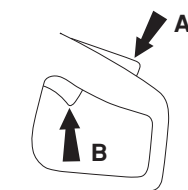

Spærren er trykket ind, så længe gasreguleringen holdes inde. Når grebet om håndtaget slippes, stilles både gasreguleringen og gasreguleringspærren tilbage til deres respektive udgangsstillinger. Dette sker via to af hinanden uafhængige retur fjedersystemer. Denne stilling betyder, at gasreguleringen automatisk låses i tomgang.

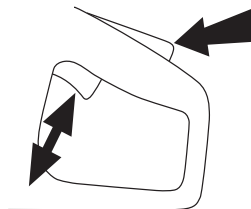

Afskærmning til kapskiven



ADVARSEL! Kontrollér altid, at klingeafskærmningen er korrekt monteret, inden maskinen startes.

Denne beskyttelse sidder oven for kapskiven og har til formål at forhindre, at dele fra skiven eller afskåret materiale slynges mod brugeren.

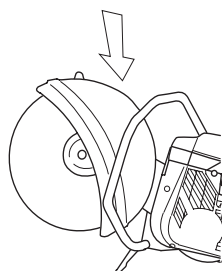

SIKKERHEDSINSTRUKTIONER

Kontrol, vedligeholdelse og service af maskinens sikkerhedsudstyr



ADVARSEL! Al service og reparation af maskinen kræver specialuddannelse. Dette gælder særligt maskinens sikkerhedsudstyr. Hvis maskinen ikke klarer nogen af de nedennævnte kontroller, skal du kontakte dit serviceværksted. Ved at købe nogle af vores produkter kan du være sikker på at få en faglig korrekt reparation og service. Hvis maskinen er købt et sted, som ikke er en af vores serviceydende forhandlere, skal du spørge dem efter det nærmeste serviceværksted.

Vibrationsdæmpningssystem



Kontrollér regelmæssigt vibrationsdæmpningselementerne for materialerevner og deformationer

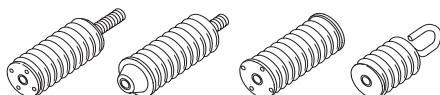

Kontrollér, at vibrationsdæmpningselementerne er fast forankrede mellem henholdsvis motorenhed og håndtagsenhed.

Stopkontakt

Start motoren, og kontrollér, at motoren slukkes, når stopkontakten sættes i stopposition.

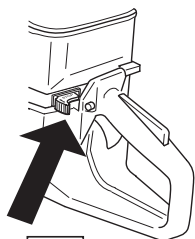

Lyddæmper

Brug aldrig en maskine med en defekt lyddæmper.



Kontrollér regelmæssigt, at lyddæmperen sidder fast i maskinen.



Gasreguleringslås

- Kontrollér, at gasreguleringen er låst i tomgangsstilling, når gasreguleringslåsen befinder sig i udgangsstilling.



- Tryk gasreguleringslåsen ind, og kontrollér, at den vender tilbage til udgangsstillingen, når den slippes.

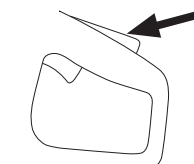

- Kontrollér, at gasreguleringen og gasreguleringslåsen går let, og at retur fjedersystemet fungerer.

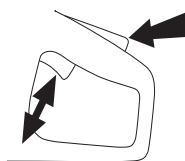

- Start kapmaskinen, og giv fuld gas. Slip gashåndtaget, og kontrollér, at skæreskiven standser, og at den forbliver stillestående. Hvis skæreskiven roterer med gashåndtaget i tomgangsstilling, skal karburatorens tomgangsjustering kontrolleres. Se anvisningerne i afsnittet Vedligeholdelse.

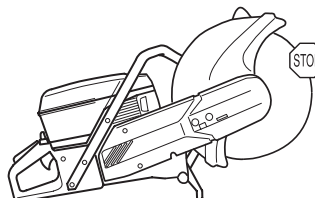

Kontrol af afskærmningen til kapskiven

Anvend aldrig en defekt afskærmning eller en afskærmning, som ikke er korrekt monteret.

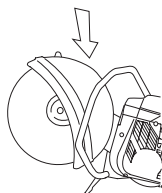

ADVARSEL! Kontrollér altid, at afskærmningen er korrekt monteret, før du starter maskinen. Kontrollér også, at kapskiven er monteret korrekt og ikke har skader. En beskadiget kapskive kan forårsage personskader. Se instruktionerne i afsnittet **Montering**.

Kontrollér, at afskærmningen er intakt, og at der ikke er revner eller deformationer.

SIKKERHEDSINSTRUKTIONER

Generelle sikkerhedsinstruktioner

- En kapmaskine er beregnet til at skære i hårde materialer som for eksempel murværk. Vær opmærksom på den større kastrisiko ved skæring i bløde materialer. Se instruktionerne i afsnittet Kastforebyggende foranstaltninger.
- Arbejd ikke med kapmaskinen uden først at have læst og forstået indholdet i denne brugsanvisning. Al service udover de punkter, som er angivet i kapitlet "Kontrol, vedligeholdelse og service af kapsavens sikkerhedsudstyr" skal udføres af kompetent servicepersonale.
- Brug aldrig maskinen, hvis du er træt, hvis du har drukket alkohol, eller hvis du tager medicin, som kan påvirke dit syn, dit overblik eller din kropskontrol.
- Brug personligt beskyttelsesudstyr. Se instruktionerne i afsnittet Personligt beskyttelsesudstyr.
- Brug aldrig en maskine, der er blevet ændret, så den ikke længere svarer til originalmodellen.
- Brug aldrig en maskine, som er behæftet med fejl. Følg vedligeholdelses-, kontrol- og serviceinstruktionerne i denne brugsanvisning. Visse vedligeholdelses- og serviceforanstaltninger må kun udføres af erfarne og kvalificerede specialister. Se instruktionerne i afsnittet Vedligeholdelse.
- Lad aldrig andre bruge maskinen, uden at du har sikret dig, at vedkommende har forstået indholdet i brugsanvisningen.
- Brug aldrig maskinen indendørs. Vær opmærksom på faren ved indånding af motorens udstødningsgasser.

Transport og opbevaring

Opbevar og transportér ikke kapmaskinen med kapskiven påmonteret.

Opbevar kapmaskinen et sted, der kan aflåses, så den er utilgængelig for børn og uvedkommende.

Alle kapskiver skal tages af kapmaskinen efter brug og opbevares forsvarligt. Opbevar kapskiven tørt og frostfrit.

Særlig forsigtighed er påkrævet med slibeskiver. Slibeskiverne skal opbevares på en plan, vandret overflade. Hvis skiverne leveres med underlæg, skal der benyttes mellemlæg til at holde dem plane. Hvis du opbevarer en slibeskive et fugtigt sted, kan dette medføre ubalance med skader til følge.

Kontrollér nye skiver med hensyn til transport- eller lagerskader.

Brændstofsikkerhed



(Tankning/Brændstofblanding/Opbevaring)



ADVARSEL! Vær forsigtig ved håndtering af brændstof. Tænk på brand-, eksplosions- og indåndningsrisikoen.

- Fyld aldrig brændstof på maskinen, når motoren kører.
- Sørg for god ventilation ved tankning og blanding af brændstof (benzin og totaktsolie).
- Flyt maskinen mindst 3 m væk fra tankningsstedet, inden du starter.

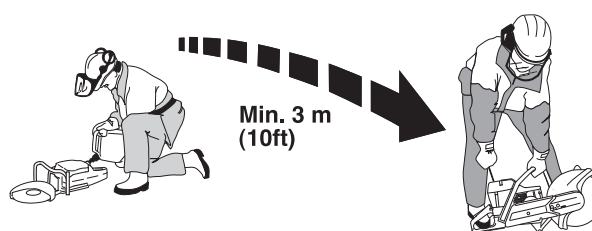

- Start aldrig maskinen:
 - Hvis du har spildt brændstof på den. Aftør alt det spildte brændstof, og lad benzinresterne fordampe.
 - Hvis du har spildt brændstof på dig selv eller dit tøj, skift tøj. Vask de legemsdele, som har været i kontakt med brændstoffet. Brug vand og sæbe.
 - Hvis maskinen lækker brændstof. Kontrollere regelmæssigt for lækage fra tankdæksel og brændstofslanger.
- Opbevar og transporter maskinen og brændstoffet, så eventuel lækage og dampe ikke risikerer at komme i kontakt med gnister eller åben ild, f.eks. fra elmaskiner, elmotorer, elkontakter/afbrydere eller oliiefyr.
- Ved opbevaring af brændstof skal særligt egnede og godkendte beholdere bruges.
- Ved længere tids opbevaring af maskinen skal brændstofftanken tømmes. Spørg på den nærmeste benzinstation, hvor du kan komme af med overskydende brændstof.
- Anvend Husqvarnas brændstoffdunk med overløbssikring.



ADVARSEL! Vær opmærksom på faren for brand og eksplosion samt risikoen ved indånding. Stop motoren før tankning. Fyld ikke så meget brændstof på, at det løber over. Aftør alt spild på underlaget og maskinen. Hvis du har fået brændstof på dig selv eller dit tøj, skal du skifte tøj. Flyt maskinen mindst 3 meter fra tankningsstedet inden start.

SIKKERHEDSINSTRUKTIONER

Generelle arbejdsinstruktioner



ADVARSEL! Dette afsnit behandler grundlæggende sikkerhedsregler for arbejde med kapmaskinen. Den givne information kan aldrig erstatte den kundskab, en faguddannet bruger har i form af uddannelse og praktisk erfaring. Når du kommer ud for en situation, som du er usikker på, skal du spørge en ekspert til råds. Henvend dig til en forhandler, til dit serviceværksted eller til en, der har erfaring med skæremaskiner. Undgå at udføre opgaver, som du ikke føler dig tilstrækkeligt kvalificeret til!

Grundlæggende sikkerhedsregler

- Hold øje med omgivelserne:
 - For at du kan være sikker på, at hverken mennesker, dyr eller andet kan påvirke din kontrol over maskinen.
 - For at sikre, at førnævnte ikke risikerer at komme i berøring med kappiven.
- Undgå anvendelse i dårligt vejr. F.eks. i tæt tåge, regn, hård vind og kraftig kulde osv. At arbejde i dårligt vejr er trættende og kan skabe farlige situationer, f.eks. glat underlag.
- Begynd aldrig at arbejde med maskinen før arbejdsområdet er ryddet, og du har sikkert fodfæste. Se efter eventuelle forhindringer ved uventet forflyttelse. Sørg for at intet materiale kan falde ned og forårsage skader, når du arbejder med maskinen. Vær meget forsigtig under arbejde i skrånende terræn.
- Sørg for, at tøj eller kropsdele ikke kan komme i kontakt med de roterende og skærende dele.
- Hold dig på afstand af skærestyret, når det roterer.
- Afskærmningen til skærestyret skal altid være monteret, når maskinen kører.
- Sørg for at arbejdsområdet er tilstrækkeligt oplyst for at skabe et sikkert arbejdsmiljø.



ADVARSEL! Undlad at flytte maskinen, når skærestyret roterer.

- Sørg altid for, at du har en sikker og stabil arbejdsposition.
- Kontrollér, at der ikke er trukket rørledninger eller elektriske kabler i kapområdet.



ADVARSEL! Brug kun maskinen i rum med god ventilation. I modsat fald kan det medføre alvorlige personskader eller dødsfald.

Kapning



ADVARSEL! Sikkerhedsafstanden til kapmaskinen er 15 meter. Du er ansvarlig for, at der hverken befinder sig dyr eller tilskuere i arbejdsområdet. Start først kapningen, når arbejdsområdet er ryddeligt, og du står stabilt.

Generelt

- Start først kapningen, når motoren har opnået sit maksimale omdrejningstal.
- Hold altid maskinen i et fast greb med begge hænder. Hold således, at tommelfingre og fingrene griber rundt om håndtagene.

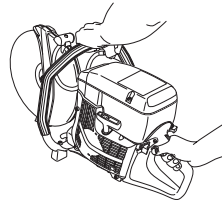

ADVARSEL! Overeksponering af vibrationer kan medføre blodkar- eller nerveskader hos personer med blodcirkulationsproblemer. Kontakt en læge, hvis du oplever kropslige symptomer, som kan relateres til overeksponering af vibrationer. Eksempler på sådanne symptomer er: følelsesløshed, mangel på følesans, ”kildren”, ”stikken”, smerte, manglende eller reduceret styrke, forandringer i hudens farve eller i dens overflade. Disse symptomer opleves almindeligvis i fingre, hænder eller håndled.

Kapningsteknik

Den teknik, som beskrives nedenfor, er af generel karakter. Kontrollér oplysninger for hver enkelt skive, hvad angår individuelle skæreegenskaber (f.eks. kræver diamantklinger mindre manøvreringstryk end slibeskiver).

- Understøt arbejdsemnet, så du har frit udsyn, og så snittet forbliver åbent under skæringen.

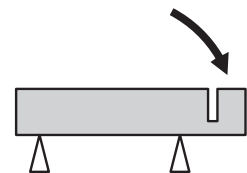
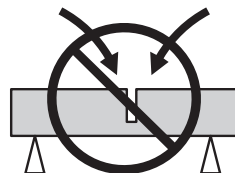

- Kontrollér, at skiven ikke er i kontakt med noget, når maskinen startes.
- Kap altid med maksimalt omdrejningstal.
- Start skæringen blødt, lad maskinen arbejde uden at tvinge eller presse skiven ind.

SIKKERHEDSINSTRUKTIONER

- Før skiven langsomt frem og tilbage, så der opnås en lille kontaktoverflade mellem skiven og arbejdsemnet. På den måde holdes skivens temperatur nede, så der opnås en effektiv skæring.

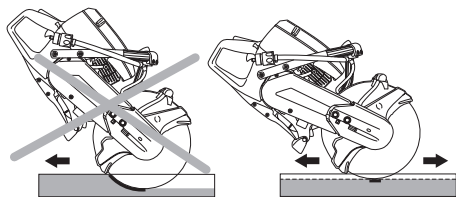

- Før maskinen ned i linje med kapskiven. Sidetryk kan forstyrre kapskiven og er meget farligt.

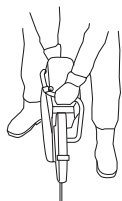

- Afskærmningen til skæreudstyret skal indstilles, så den bageste del ligger an mod emnet. På den måde fanges stænk og gnister fra emnet af afskærmningen, hvorefter de ledes væk fra operatøren.

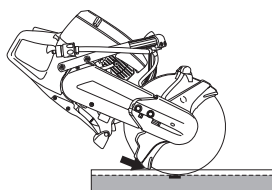

ADVARSEL! Undgå at kappe med skivens side; den vil næsten helt sikkert blive beskadiget, brækkes eller forårsage store skader. Brug kun den skærende del.

Drej ikke kapmaskinen til siden, da dette kan få skiven til at sætte sig fast eller brække med personskader til følge.

Skærpning af diamantklinger

Diamantklinger kan blive sløve, når der anvendes et forkert manøvreringstryk, eller når der skæres i visse materialer, f.eks. kraftigt armeret beton. At arbejde med en sløv diamantklinge medfører overophedning, hvilket kan medføre, at diamantsegmentet løsnes.

Skærp klingen ved at skære i et blødt materiale som sandsten eller tegl.

Vibrationer i skiver

Skiven kan blive ujævn og vibrere, hvis fremføringstrykket er for højt.

Et lavere fremføringstryk kan fjerne vibrationerne. Udskift i modsat fald skiven. Skiven skal være afpasset til emnet.

Kastforebyggende foranstaltninger



ADVARSEL! Kast kan være lynhurtige, pludselige og voldsomme og kan kaste kapmaskine og kapskive mod brugeren. Er kapskiven i bevægelse, når og hvis den rammer brugeren, kan der opstå meget alvorlige, ja endog livsfarlige personskader. Det er nødvendigt at forstå, hvad der forårsager kast, og at de kan undgås ved forsigtighed og korrekt arbejdsteknik.

Hvad er kast?

Kast er betegnelsen på en pludselig reaktion, hvor kapmaskine og kapskive kastes fra et objekt, som er kommet i kontakt med skivens øverste kvadrant, det såkaldte kastrisikoområde.

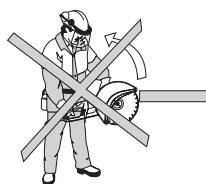

Grundregler

- Begynd aldrig at skære med skæreskivens øverste kvadrant som vist på billedet, det såkaldte kastrisikoområde.

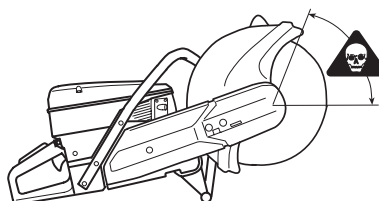

- Hold altid maskinen i et fast greb med begge hænder. Hold således, at tommelfingre og fingrene griber rundt om håndtagene.

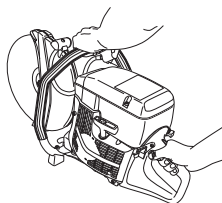

- Hold god balance og sikkert fodfæste.
- Kap altid med maksimalt omdrejningstal.
- Stå på bekvem afstand af emnet.
- Vær forsigtig ved indføring i eksisterende snit.
- Kap aldrig over skulderhøjde.
- Vær opmærksom på, om arbejdsstykket flytter på sig eller hvis der sker noget andet, som skulle kunne få snittet til at gå sammen og klemme skiven fast.

Pull in

Pull in opstår, når skivens nederste del stoppes pludseligt, eller når snittet går sammen. (Læs om, hvordan du undgår dette, i afsnittet "Grundregler" og "Klemning/rotation" herunder).

SIKKERHEDSINSTRUKTIONER

Klemning/rotation

Der er tale om klemning, når snittet går sammen. Maskinen kan pludselig blive trukket nedad med en meget kraftig bevægelse.

Hvordan man undgår klemning

Understøt arbejdsstykket, så snittet bliver åbent under kapningen, og når kapningen er afsluttet.

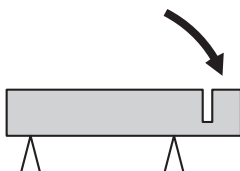

Kapskiver



ADVARSEL! En kapskive kan gå i stykker og forårsage skader for brugeren.

Anvend aldrig kapskiver med lavere omdrejningstalangivelse end kapmaskinens.

Anvend aldrig en kapskive til andet materiale end det, den er beregnet til.



ADVARSEL! Skæring af plastmateriale med diamantklinge eller redningsklinge kan medføre kast, når materialet smelter på grund af den varme, der opstår under skæringen, og sætter sig fast på skiven.

Generelt

kapskiver findes i to grundudførelser: slibeskiver og diamanttklinger.

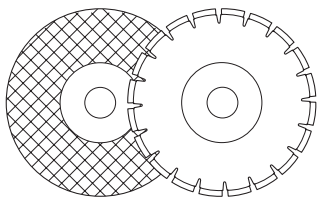

Tag altid kapskiven af, når maskinen skal transporteres.

Kontrollér, at den rigtige bøsning anvendes til den kapskive, som skal sidde på maskinen. Se instruktionerne i afsnittet Montering af skæreskive.

Kapskiver af høj kvalitet er oftest mest økonomiske. Kapskiver af lavere kvalitet har ofte en dårligere skæreevne og kortere levetid, hvilket resulterer i højere omkostninger i forhold til mængden af materiale, der trimmes.

Vandkøling



ADVARSEL! Vandkøling, der bruges ved skæring i beton, afkøler kapskiven og øger dens levetid samt reducerer støvdannelsen. Af ulemper kan nævnes, at vandkøling vanskeliggør arbejde ved meget lave temperaturer og indebærer en risiko for skader på gulv og andre byggelementer samt risiko for, at man glider.

Efter brug af slibeskive med vandkøling kører skiven tør i ca. 30 sekunder. Hvis du opbevarer en slibeskive et fugtigt sted, kan dette medføre ubalance med skader til følge.

Håndholdte maskiner med højt omdrejningstal

Vores kapskiver er beregnet til bærbare kapmaskiner med høj hastighed. Hvis der anvendes kapskiver af et andet mærke, er det vigtigt at kontrollere, at skiven opfylder alle bestemmelser og krav for denne type kapmaskine.

Specialtyper

Visse kapskiver er konstrueret til stationært udstyr og til brug med tilbehør, f.eks. udstyr til kapning af skinner. Sådanne kapskiver må ikke anvendes til bærbare kapmaskiner.

Tag altid kontakt med de lokale myndigheder og kontrollér, at De overholder gældende bestemmelser.

Slibeskiver

Det skærende materiale i slibeskiver består af slibekorn, som er føjet sammen med et organisk bindemiddel. "Forstærkede kapskiver" er opbygget med tekstil- eller fiberbase, som forhindrer, at skiven går helt i stykker ved max. arbejdsomdrejningstal, hvis den er sprækket eller beskadiget.

En kapskives ydeevne bestemmes af type og størrelse af slibepartiklerne, og type og hårdhed hos bindemidlet.

Slibeskiver, typer og anvendelse		
	Anvendelse	
Skivetype	Materiale	Vandkøling
Beton	Beton, asfalt, sten, murværk, støbejern, aluminium, kobber, messing, kabler, gummi, plast osv.	Kan anvendes for at nedsætte udvikling af støv. Efter anvendelse af slibeskive med vandkøling, skal skiven køre i ca. et halvt minut for at blive tør.
Metal	Stål, stållegeringer og andre hårde metaller.	Anbefales IKKE

Kapskiven skal være forsynet med mindst det samme omdrejningstal som maskinens mærkeskilt. Anvend aldrig en kapskive, der er beregnet til et lavere omdrejningstal end det, der er angivet på maskinens mærkeskilt.

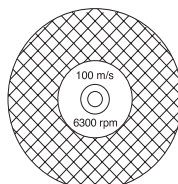

SIKKERHEDSINSTRUKTIONER

Kontrollér, at skiven er uden sprækker og andre skader.

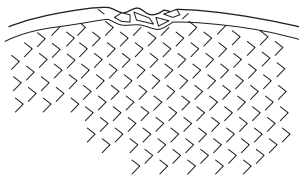

Afprøv slibeskiven ved at hænge den på en finger og slå let på den med et skruetrækterskæft eller lignende. Hvis skiven afgiver en fuldtønet klingende lyd, er den defekt.



Diamantklinger

Diamantklinger består af en ståldel med segmenter, som indeholder industri-diamanter.

Diamantklinger giver lavere udgifter pr. skæring, færre klingeskift og konstant skæredybde samt mindre støv.

Kontrollér når du anvender diamantklinge, at den roterer mod det hul som pilmarkeringen på skiven viser.

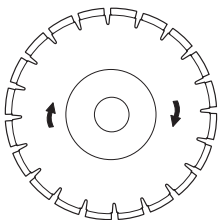

Anvend altid en skarp diamantklinge. Skærp klingen ved at skære i et blødt materiale som sandsten eller tegl.

Diamantklinger fås i flere hårdhedsgrader. En 'blød' diamantklinge har en forholdsvis kort levetid og stor trimningsevne. Den bruges i hårde materialer såsom granit og hård beton. En 'hård' diamantklinge har længere levetid og mindre trimningsevne og skal anvendes i bløde materialer såsom tegl og asfalt.

Materiale

Diamantklinger kan med fordel anvendes til alt murværk, armeret beton og andre sammensatte materialer. Diamantklinger anbefales ikke til metalskæring.

Diamantklinger til vådskæring



ADVARSEL! Afkøl kontinuerligt diamantklinger til vådskæring med vand for at forhindre overophedning, som kan få klingen til at brække og dele til at løsne sig med personskafer til følge.

Diamantklinger til vådskæring skal tilføres vand under skæringen, så klingen køles, og det støv, der dannes under skæringen, bindes.

Diamantklinger til tørskæring

Diamantklinger til tørskæring er en ny generation af kapskiver, som ikke kræver vandkøling. Diamantklinger tager dog fortsat skade af for stærk varme. Det er god økonomi at lade klingen køle af ved ganske enkelt at trække den ud af sporet for hver 30-60 sekunder og lade den rotere i luften i 10 sekunder for at køle af.

MONTERING

Montering af kapaggregat

Afmonter boltene (1) og møtrikken (2). Fjern afskærmningen. Monter drivremmen på koblingstromlen. Monter afskærmningen, og spænd skrueerne.

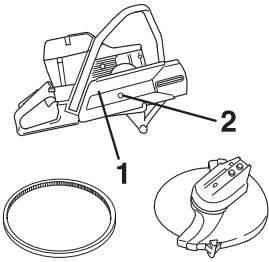

Før drivremmen over kapaggregatets remskive (2).

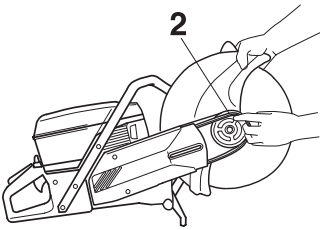

Læg remafskærmningen på, og fastgør kapaggregatet sammen med remafskærmningen. Spænd begge boltene (4) med hånden.

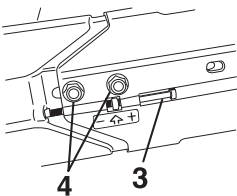

Skru spændeskruen (3) ind, så den firkantede møtrik er midt for pilen på remafskærmningen. Ryst aggregatet for at sikre, at fjederen kan stramme remmen op. Dette justerer automatisk den rette spænding på remmen. Spænd begge boltene (4) med kombinøglen. BEMÆRK! Efter at en rem er monteret, skal remspændingen efterjusteres, når skæremaskinen har kørt to tankfulde.

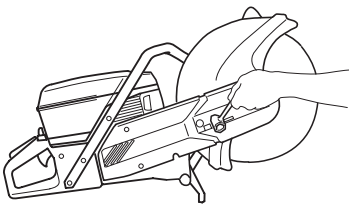

Kontrol af drivaksel og flangeskiver



Kontrollér, at drivakslens gevind er uskadede.

Kontrollér, at kapskivens og flangeskivernes kontaktoverflader har den korrekte størrelse, er intakte og rene samt løber rigtigt på drivakselen.

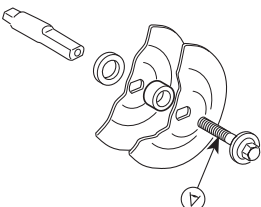

Undlad at anvende skæve, defekte eller snavsede flangeskiver. Undlad at anvende flangeskiver i forskellige størrelser.

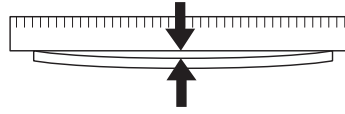

Montering af kapskive

Husqvarna-kapskiven er specialfremstillet og godkendt til frihåndskapning. Papetiketterne på hver side af kapskiven er beregnet til at fordele trykket fra flangeskiven og forhindrer, at skiven glider.

Skiven anbringes på bøsningen (C) mellem den indvendige flangeskive (A) og flangeskive (B). Flangeskiven drejes rundt, så den passer på akselen.

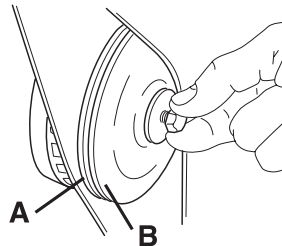

Akslen kan blokeres med en skruetrækker, stålstift eller lignende, som skubbes så langt ind som muligt. Skiven spændes fast med uret.

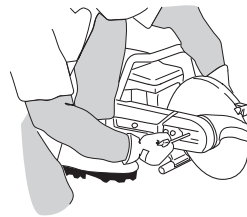

Skruen som holder kapskiven skal fastspændes med et normalt drejningsmoment på 15-25 Nm.

Afskærmning til kapskiven

Afskærmningen skal altid være monteret på maskinen. Afskærmningen til skæreudstyret skal indstilles, så den bageste del ligger an mod emnet. På den måde fanges stønk og gnister fra emnet af afskærmningen, hvorefter de ledes væk fra operatøren.

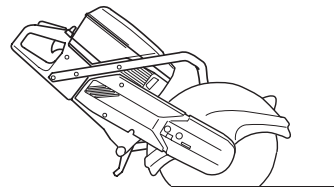

ADVARSEL! 16 tommer klingeafskærmning må kun benyttes på kapmaskiner, som fra starten er udstyret med 16 tommer klingeafskærmning. Hvis en reservedelsafskærmning monteres på en kapmaskine, der er forsynet med 12 eller 14 tommer afskærmning, vil 16 tommer skiven køre for hurtigt. En skæreskive med for høj hastighed kan gå itu eller forårsage alvorlig skade.

BRÆNDSTOFHÅNDTERING

Drivmiddel

BEMÆRK! Maskinen er udstyret med en totaktsmotor og skal altid køres på en blanding af benzin og totaktsmotorolie. For at sikre et korrekt blandingsforhold er det vigtigt at måle den oliemængde, der skal blandes, helt nøjagtigt. Ved blanding af små brændstofmængder påvirker selv små fejl i oliemængden blandingsforholdet kraftigt.



ADVARSEL! Sørg for god luftventilation ved al brændstofhåndtering.

Benzin

- Brug blyfri eller blyholdig kvalitetsbenzin.

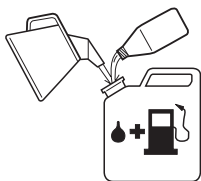

- Det laveste anbefalede oktantal er 90 (RON). Hvis du kører motoren på benzin med et lavere oktantal end 90, kan der opstå såkaldt bankning. Dette medfører øget motortemperatur, som kan forårsage motorhavari.

Totaktsolie

- For at opnå det bedste resultat og en optimal funktion skal HUSQVARNAS totaktsolie, som er specielt udviklet til vores luftafkølede totaktsmotorer, anvendes.
- Brug aldrig totaktsolie beregnet til vandafkølede udenbordsmotorer, såkaldt outboardolie (kaldes TCW).
- Brug aldrig olie beregnet til firetaktsmotorer.

Blandingsforhold

1:50 (2 %) med HUSQVARNA totaktsolie eller tilsvarende.

1:33 (3 %) med andre olier, der er beregnet til luftafkølede totaktsmotorer i klasserne JASO FB/ISO EGB.

Benzin, liter	Totaktsolie, liter	
	2% (1:50)	3% (1:33)
5	0,10	0,15
10	0,20	0,30
15	0,30	0,45
20	0,40	0,60

Blanding

- Bland altid benzin og olie i en ren beholder, der er godkendt til benzin.
- Begynd altid med at hælde halvdelen af benzinen i. Hæld derefter al olien i. Bland (ryst) brændstofblandingen. Hæld den resterende mængde benzin i.

- Bland (ryst) brændstofblandingen omhyggeligt, inden maskinens brændstoftank fyldes.

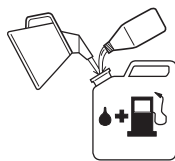

- Bland ikke brændstof til mere end maks. 1 måneds behov.
- Hvis maskinen ikke bruges i længere tid, skal brændstoftanken tømmes og rengøres.

Tankning



ADVARSEL! Følgende sikkerhedsforskrifter mindsker risikoen for brand:

Ryg ikke, og anbring aldrig varme genstande i nærheden af brændstoffet.

Tank aldrig med motoren i gang.

Åbn tankdækslet langsomt ved brændstofpåfyldning, så et eventuelt overtryk langsomt forsvinder.

Spænd tankdækslet omhyggeligt efter tankning.

Flyt altid maskinen væk fra tankningsstedet inden start.

- Hold håndtagene tørre og fri for olie og brændstof.
- Sørg for, at brændstoffet er blandet godt ved at ryste beholderen, inden tanken fyldes.



- Vær altid forsigtig ved påfyldning af brændstof. Flyt maskinen mindst tre meter fra påfyldningsstedet, inden den startes. Kontrollér, at tanklåget er fastspændt.

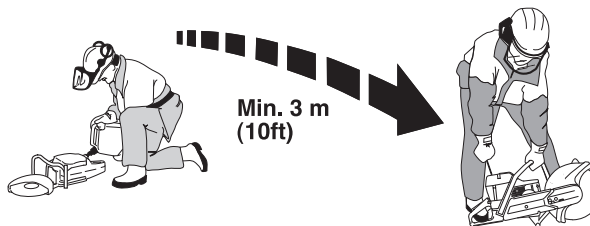

- Tør rent rundt om tankdækslet. Rengør benzin- og olietanken jævnligt. Brændstoffiltret skal udskiftes mindst én gang om året. Urenheder i tankene forårsager driftsforstyrrelser.

START OG STOP

Start og stop



ADVARSEL! Inden start skal du være opmærksom på følgende:

Start ikke kapmaskinen, medmindre remafskærmningen er monteret. Koblingen kan i modsat fald løsne sig og forårsage personskader.

Flyt altid maskinen væk fra tankningsstedet inden start.

Kontrollér, at du og maskinen står stabilt, og at skæreskiven kan rotere frit.

Sørg for, at ingen uvedkommende opholder sig inden for arbejdsområdet.

Start af kold motor

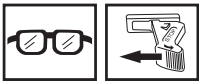

Tænding: Skub stopkontakten til venstre.

Choker: Træk chokeren helt ud.

Startgaslås: Tryk først gashåndtagets spærre ind, derefter gashåndtaget og endelig startgaslåsen (A). Slip gashåndtaget, og det er spærret i halvgasposition. Spærren løsnes, når gashåndtaget trykkes helt ind.

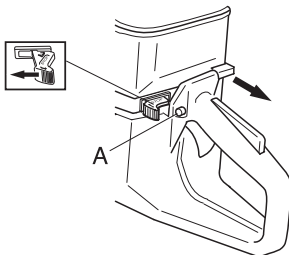

Automatisk dekompensionsventil

Maskinen er forsynet med en automatisk dekompensionsventil for at lette opstarten af kapmaskinen.

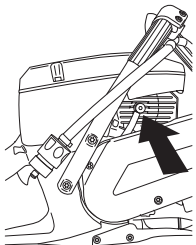

Start af varm motor

Brug samme startfremgangsmåde som ved kold motor, men uden at stille chokeren i chokerstilling.

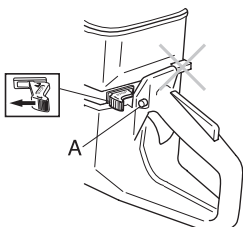

Start



ADVARSEL! Skæreskiven roterer, når motoren starter. Sørg for, at den kan rotere frit.

Grib om det forreste håndtag med venstre hånd. Placer højre fod på den nederste del af det bageste håndtag, og tryk maskinen mod jorden. **Vikl aldrig startsnoren rundt om hånden.**

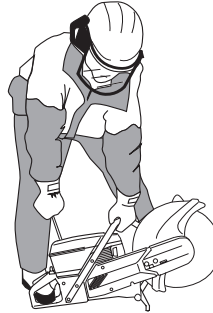

Tag fat i starthåndtaget, træk langsomt startsnoren ud med højre hånd indtil modstand (starthagerne griber fat), og træk derefter i snoren med nogle hurtige og kraftige ryk.

BEMÆRK! Træk ikke startsnoren helt ud, og slip heller ikke starthåndtaget fra udstrakt stilling. Dette kan give skader på maskinen.

Når motoren starter, gives hurtig fuld gas og startgassen kobles automatisk fra.

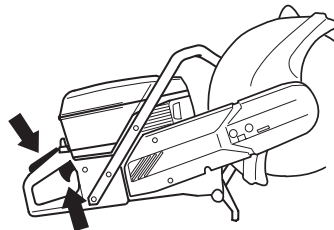

Stop

Motoren stoppes ved at dreje tændingsafbryderen om på slukket position ved hjælp af stopkontakten.

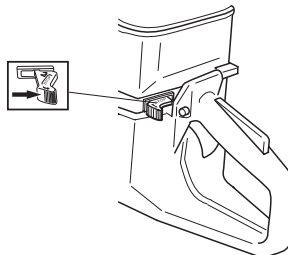

Strækning af drivrem



- Drivremmen er helt indkapslet og godt beskyttet mod støv og snavs.
- For at spænde drivremmen løsnes møtrikkerne (A) lidt, som holder kapaggregatet og remafskærmningen.

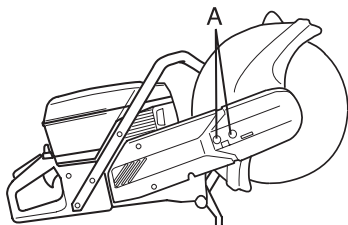

- Drej strammeskruen, så møtrikken (B) kommer til at stå midt for pilmarkeringen på afskærmningen. Ryst aggregatet for at sikre, at fjederen kan stramme remmen op. Remmen har nu automatisk den rette spænding.

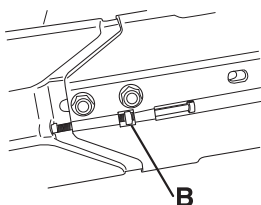

- Spænd møtrikkerne, som holder kapaggregatet.

VIGTIG INFORMATION En ny drivrem skal strammes en gang, når maskinen har brugt en eller to brændstoftanke.

Udskiftning af drivrem



- Løsn de to skruer (A).

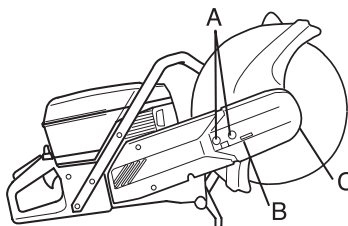

- Drej strammeskruen (B), indtil stramningen ophører.
- Fjern de to skruer (A).
- Fjern den forreste remafdækning (C).
- Tag remmen af remhjulet.
- Fjern kapaggregatet.
- Fjern skruen (D). Tag sideafskærmningen af.

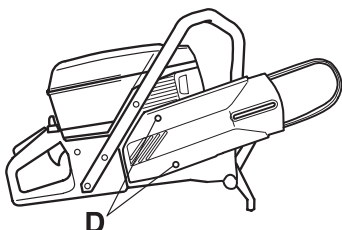

- Udskift drivremmen.
- Monteringen sker i omvendt rækkefølge af afmonteringen.
- Kontrollér, at klingeafskærmningen over skæreskiven ikke har revner eller andre skader. Udskift den, hvis den er beskadiget



ADVARSEL! Anvend aldrig kapmaskinen uden klingeafskærmning over klingens.

Remhjul og kobling

Start aldrig motoren, hvis remhjul og kobling er afmonterede med henblik på vedligeholdelse.

Karburator

Dit Husqvarna-produkt er konstrueret og fremstillet i henhold til specifikationer, som reducerer de skadelige udstødningsgasser. Når motoren har brugt 8-10 tanke brændstof, er motoren indkørt. For at sikre at den fungerer bedst muligt og afgiver så få skadelige udstødningsgasser som muligt efter indkøringsperioden, skal du lade din forhandler/dit serviceværksted (som har en omdrejningstæller til rådighed) justere karburatoren.

Funktion



ADVARSEL! Start ikke maskinen, medmindre kaparm og kapaggregat er monteret. Koblingen kan i modsat fald løse sig og forårsage personskader.

- Karburatoren regulerer maskinens hastighed via gashåndtaget. Luft og brændstof blandes i karburatoren.

Dyser

Karburatoren er forsynet med faste dyser for at sikre, at maskinen altid får tilført den rigtige blanding af brændstof og luft. Hvis motoren mangler kraft eller accelererer dårligt, skal du gøre følgende:

- Kontrollér luftfilteret, og udskift det om nødvendigt.
- Kontakt et autoriseret serviceværksted, hvis dette ikke hjælper.

Slutindstilling af omdrejningstallet for tomgang T

Juster tomgangshastigheden med skruen T. Hvis det er nødvendigt at foretage en justering, skal du først dreje tomgangsskruen T med uret, indtil kapskiven begynder at dreje rundt. Drej derefter skruen mod uret, til skiven holder op med at dreje rundt. Tomgangen er justeret korrekt, når motoren accelererer uden at tøve.

Anbefalet omdrejningstal i tomgang: 2500 o/min



ADVARSEL! Hvis tomgangsomedrejningstallet ikke kan justeres, så skæreudstyret står stille, skal du kontakte din forhandler/dit serviceværksted. Brug ikke maskinen, før den er indstillet korrekt eller repareret.

Brændstoffilter

- Brændstoffilteret sidder inde i brændstoftanken.
- Brændstoftanken skal beskyttes mod snavs ved tankning. Dette mindsker risikoen for driftsforstyrrelser forårsaget af tilstopning af brændstoffilteret, som sidder inde i tanken.
- Brændstoffilteret kan ikke rengøres, men skal erstattes af et nyt, når det er tilstoppet. **Filteret bør udskiftes mindst en gang om året.**

Luftfilter



Luftfiltrene skal jævnligt rengøres for støv og snavs for at undgå:

- Karburatorforstyrrelser
- Startproblemer
- Dårlig effekt
- Unødvendig slitage på motorens dele.
- Unormalt højt brændstofforbrug.

Luftfiltersystemet består af et olievædet skumplastfilter (1) og et papirfilter (2):

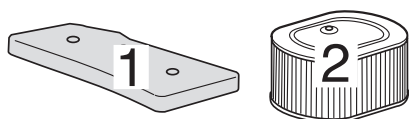

- 1 Skumplastfilteret er let tilgængeligt under filterkåben A. Dette filter skal kontrolleres en gang om ugen og udskiftes efter behov. For at sikre en optimal filterfunktion skal filteret udskiftes eller rengøres og vædes jævnligt med olie. Til dette formål fås en special HUSQVARNA-olie.

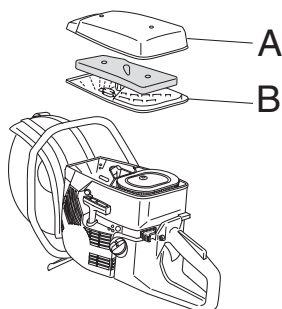

Fjern skumplastfilteret. Vask filteret omhyggeligt i lunkent sæbevand. Skyl filteret grundigt i rent vand efter rengøringen. Pres vandet ud, og lad filteret tørre. Bemærk! Trykluft med for højt tryk kan skade skumplasten.



Læg filteret i en plastpose, og påfyld filterolien. Tryk på plastposen for at fordele olien. Tag filteret i plastposen ud, og hæld den overskydende olie fra, inden filtret monteres i maskinen. Brug aldrig almindelig motorolie. Den synker meget hurtigt ned gennem filteret og lægger sig på bunden.

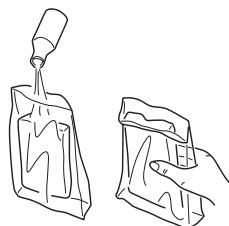

- 2 Papirfilteret er tilgængeligt under kåbe B. Dette filter skal udskiftes/rengøres, når motorens effekt aftager, eller efter 1-2 uger. Du rengør filteret ved at ryste det eller blæse det forsigtigt igennem med trykluft. Vær opmærksom på, at filteret ikke må vaskes.

Et længe brugt luftfilter kan aldrig blive helt rent. Derfor skal filteret regelmæssigt udskiftes med et nyt. **Et beskadiget luftfilter skal altid udskiftes.**

VIGTIG INFORMATION

Dårlig vedligeholdelse af luftfilteret fører til belægning på tændrøret og unormal slitage på motorens dele.

Startaggregat



ADVARSEL! Returfjederen ligger i spændt stilling i startaggregathuset og kan ved uagtsom behandling springe ud og forårsage personskade.

Ved udskiftning af startfjeder eller startsnor, skal man være forsigtig. Brug beskyttelsesbriller.

Udskiftning af knækket eller slidt startsnor



- Løsn skruerne, som holder startaggregatet mod krumtaphuset, og løft startaggregatet væk.

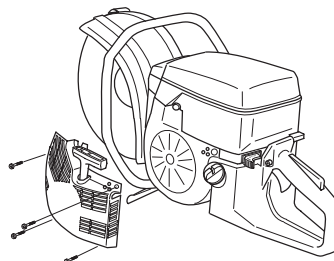

VEDLIGEHOELSE

- Træk snoren ca. 30 cm ud, og løft den i udtaget i snorehjulets periferi. Nulstil returfjederen ved at lade hjulet langsomt rotere baglæns.

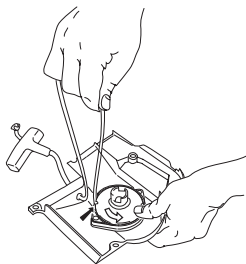

- Løsn skruen i snorehjulets centrum og løft hjulet væk. Før den nye startsnor ind, og fastgør den. Vikl ca. 3 omgange af startsnoren på snorehjulet. Montér snorehjulet mod returfjederen, så returfjederens ende hager sig fast i snorehjulet. Montér skruen i snorehjulets centrum. Før startsnoren gennem hullet i startaggregatet og starthåndtaget. Bind derefter en god knude på startsnoren.

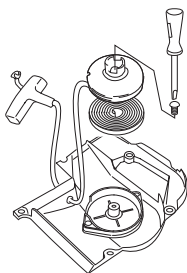

Opspænding af returfjeder

- Løft startsnoren op i udtaget på snorehjulet, og drej snorehjulet ca. 2 omgange med uret.

BEMÆRK! Kontrollér, at snorehjulet kan drejes yderligere mindst 1/2 omgang, når startsnoren er helt trukket ud.

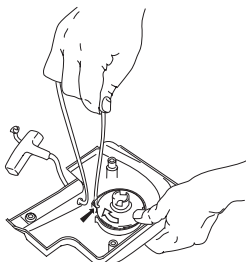

Udskiftning af knækket returfjeder



- Løft snorehjulet op. Se anvisningerne i afsnittet Udskiftning af knækket eller slidt startsnor. Husk, at returfjederen ligger forspændt i starterhuset.
- Løsn skrueerne, som holder fjederkassetten.

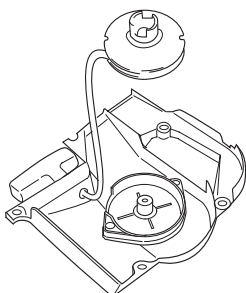

- Afmontér returfjederen ved at slå starteren let mod arbejdsbænken med starterens inderside vendt nedad. Hvis fjederen springer ud ved montering, rulles den udefra og ind mod centrum.
- Smør returfjederen med en tynd olie. Montér snorehjulet, og spænd returfjederen op.

Montering af startaggregat

- Montér startaggregatet ved først at trække startsnoren ud og derefter lægge startaggregatet på plads mod krumtaphuset. Slip derefter langsomt startsnoren ind, så starthagerne griber fat i snorehjulet.

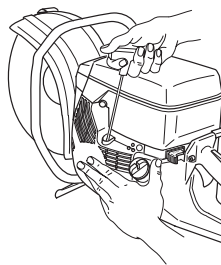

- Montér og spænd skrueerne, som holder startaggregatet.

Tændrør



Tændrørets tilstand påvirkes af:

- En forkert indstillet karburator.
- En forkert olieblending i brændstoffet (for meget olie).
- Et snavset luftfilter.

Disse faktorer forårsager belægninger på tændrørets elektroder og kan forårsage driftsforstyrrelser og startproblemer.

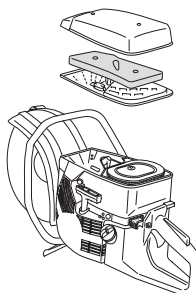

- Hvis maskinens effekt er for lav, hvis den er svær at starte, eller hvis tomgangen er urolig, skal du altid først kontrollere tændrøret, inden der gøres noget andet. Hvis tændrøret er tilstoppet, skal det renses, og samtidig skal det kontrolleres, at elektrodeafstanden er 0,5 mm. Tændrøret bør udskiftes efter ca. en måneds drift, eller hvis det er nødvendigt, endnu tidligere.

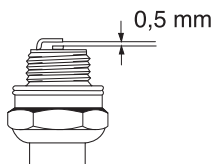

BEMÆRK! Brug altid anbefalet tændrørstype! Forkert tændrør kan ødelægge stempel/cylinder.

Kølesystem

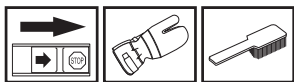

For at holde en så lav driftstemperatur som muligt er maskinen udstyret med et kølesystem.

Kølesystemet består af:

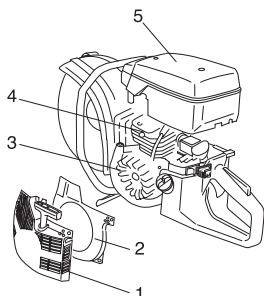

- 1 Luftindtag i startaggregat.
- 2 Luftledeskinne.
- 3 Ventilatorflanger på svinghjulet.
- 4 Køleribber på cylinderen.
- 5 Cylinderdæksel

Rens kølesystemet med en børste en gang om ugen, under støvfylde forhold oftere. Et snavset eller tilstoppet kølesystem medfører overopvarmning af maskinen med skader på cylinderen og stemplet til følge.

Lyddæmper

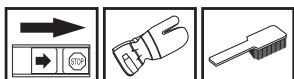

Lyddæmperen er beregnet til at dæmpe lydniveauet og til at lede udstødningsgasserne væk fra brugeren.

Udstødningsgasserne er varme og kan indeholde gnister, som kan forårsage brand, hvis udstødningsgasserne rettes mod et tørt og brændbart materiale.

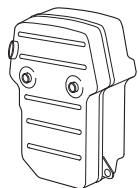

Brug aldrig maskinen med en lyddæmper, der er i dårlig stand.

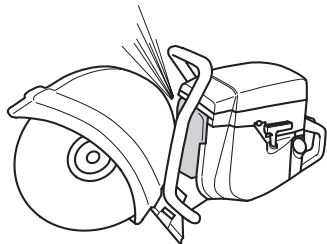

VEDLIGEHOELSE

Generelle vedligeholdelsesinstruktioner

Nedenfor følger nogle generelle vedligeholdelsesinstruktioner. Kontakt et serviceværksted, hvis du har yderligere spørgsmål.

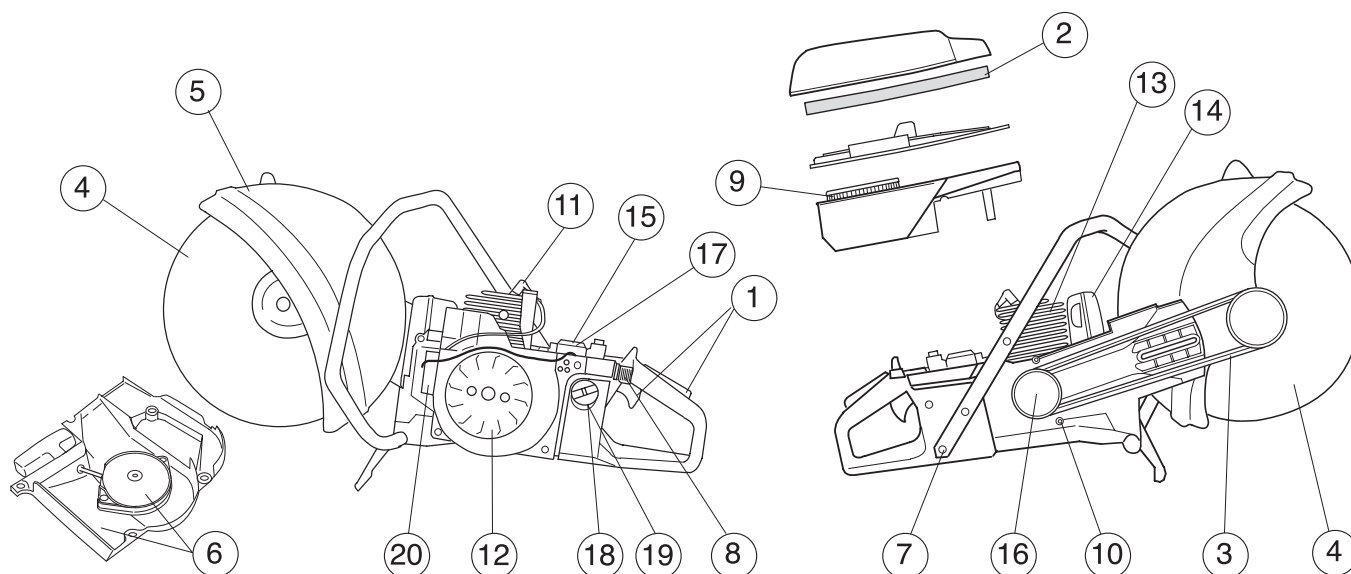

Dagligt eftersyn

- 1 Kontrollér, at delene i gashåndtaget fungerer sikkerhedsmæssigt korrekt (gashåndtag og gasspærre).
- 2 Kontrollér stramningen af drivremmen.
- 3 Kontrollér skivens og drivhjulets tilstand.
- 4 Kontrollér klingeafskærmningens tilstand.
- 5 Kontrollér startaggregatet og startsnoren, og rengør startaggregatets luftindtag udvendigt.
- 6 Kontrollér, at skruer og møtrikker er spændte.
- 7 Kontrollér, at stopkontakten fungerer.

Ugentligt eftersyn

- 8 Kontrollér, rengør eller udskift hovedfilteret.
- 9 Kontrollér, at håndtaget og vibrationsisolatorerne ikke er beskadigede.
- 10 Rens tændrøret. Kontrollér, at elektrodeafstanden er 0,5 mm.
- 11 Rens ventilatorvinger på svinghjulet. Kontrollér startaggregatet og returfjederen.
- 12 Rengør køleribberne på cylinderen.
- 13 Kontrollér, at lyddæmperen sidder godt fast og er intakt.
- 14 Kontrollér karburatorfunktionen.

Månedligt eftersyn

- 15 Kontrollér papirfilteret.
- 16 Kontrollér koblingscentrummet, drivhjulet og koblingsfjederen for slitage.
- 17 Rengør karburatoren udvendigt.
- 18 Kontrollér brændstoffilteret og brændstofslangen. Udskift om nødvendigt.
- 19 Rengør brændstoftanken indvendigt.
- 20 Kontrollér alle kabler og tilslutninger.

TEKNISKE DATA

Motor	K950
Cylindervolumen, cm ³	93,6
Cylinderdiameter, mm	56
Slaglængde, mm	38
Tomgangsomdrejninger, o/min.	2500
Anbefalet maks. ruspingshastighed, o/min.	9750±250
Effekt, kW/ o/min.	4,5/9000

Tændingssystem

Producent af tændingssystem	EM
Type af tændingssystem	ET
Tændrør	NGK BPMR 7A
Elektrodeafstand, mm	0,5

Brændstof-/smøresystem

Producent af karburator	Tillotson
Type af karburator	HS 282A
Volumen benzintank, liter	1,0

Vægt

Kapmaskine uden brændstof og skæreskive, kg	
12" (300 mm)	9,9
14" (350 mm)	10,3
16" (400 mm)	11,2

Støjmissioner

(se anm. 1)	
Lydeffektniveau, målt dB(A)	116
Lydeffektniveau, garanteret L _{WA} dB(A)	116

Lydniveauer

(se anm. 2)	
Ækvivalent lydtrykniveau ved brugerens øre, målt i henhold til EN1454, dB(A)	103

Vibrationsniveauer

Håndtagvibrationer målt i henhold til ISO 19432	12" (300 mm)	14" (350 mm)	16" (400 mm)
Forreste håndtag, ækvivalentværdi, m/s ²	7,9	6,2	6,2
Bageste håndtag, ækvivalentværdi, m/s ²	9,5	9,0	8,3

Anm. 1: Emission af støj til omgivelserne målt som lydeffekt (L_{WA}) i henhold til Rådets direktiv 2000/14/EF.

Anm. 2: Ækvivalent lydtrykniveau beregnes som den tidsvægtede energisum for lydtrykniveauerne ved forskellige driftstilstande med følgende tidsinddeling: 1/2 tomgang og 1/2 maks. omdrejningstal.

Skæreudstyr

Kapskive	Maks. periferihastighed, m/s	Maks. omdrejningstal på udgående aksel, rpm
12" (300 mm)	80	5200
14" (350 mm)	100	5200
16" (400 mm)	100	4200

TEKNISKE DATA

EF-overensstemmelseserklæring

(Gælder kun Europa)

Husqvarna Construction Products, SE-433 81 Partille, Sverige, tlf: +46-31-949000, garanterer hermed, at kapmaskinen **K950** fra serienummer år 2006 og fremefter (året står i klartekst på typeskiltet med et efterfølgende serienummer) opfylder forskrifterne i RÅDETS DIREKTIV

- af den 22. juni 1998 "angående maskiner" **98/37/EF**, bilag IIA.
- af den 3. maj 1989 "angående elektromagnetisk kompatibilitet" **89/336/EØF** samt gældende tillæg.
- af den 8. maj 2000 "angående emission af støj til omgivelserne" **2000/14/EF**. Overensstemmelsesvurdering udført i henhold til Bilag V.

Oplysninger om støjmissioner fremgår af kapitlet Tekniske data.

Følgende standarder er opfyldt: **SS-EN ISO 12100:2003, EN-ISO 55012:2002, EN 1454, ISO 19432**

SMP Svensk Maskinprovning AB, Fyrisborgsgatan 3, SE-754 50 Uppsala, Sverige, har foretaget frivillig typekontrol i overensstemmelse med direktiv 2000/14/EF for Husqvarna AB. Certifikatet har nummer: **01/169/003** – K950.

Partille, den 14. november 2006



Ove Donnerdal, Udviklingschef



1150288-06



2006-12-08