

# Käsitsemisõpetus

## **K950**

Loe käsitsemisõpetus põhjalikult läbi, et kõik eeskirjad oleksid täiesti arusaadavad, enne kui seadet kasutama hakkad.

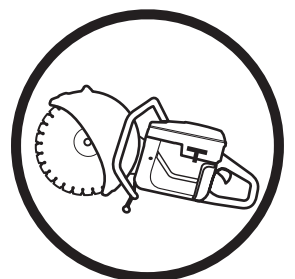

**Estonian**

# SÜMBOLITE TÄHENDUS

## Sümbolite tähendus

**ETTEVAATUST!** Vääral või hooletul kasutamisel võib seade olla ohtlik, põhjustada raskeid vigastusi või kasutaja ja teiste inimeste surma.

Loe käsitlemisõpetus põhjalikult läbi, et kõik eeskirjad oleksid täiesti arusaadavad, enne kui seadet kasutama hakkad.

Kasuta alati:

- Kaitsekiiver
- Kõrvaklapid
- Kaitseprillid või näokaitse

Seade vastab EL kehtivatele direktiividele.

**ETTEVAATUST!** Lõikamisel tekib tolm, mis võib sissehingamisel tekitada kahjustusi. Kasutage heaks kiidetud hingamiskaitset. Vältige bensiiniauru ja heitgaaside sissehingamist. Hoolditsege, et õhutus oleks korralik.

**ETTEVAATUST!** Ketaslõikurist tulevad lõikamisel sädemed, mis võivad süüdata põlema kergesti süttivaid aineid, nagu bensiin, puit, kuiv rohi jmt.

Ümbritsevasse keskkonda leviv müra vastavalt Euroopa Ühenduse direktiivile. Andmed seadme emissiooni kohta on toodud peatükis Tehnilised andmed ja etiketil.

Enne kui hakkad kontrollima või hooldama, lülita mootor välja, lükates lüliti asendisse STOP.

Kasutage alati kaitsekindaid.

Korrapärane puhastus vajalik.

Visuaalne kontroll.

Kanna kaitseprille või näokaitset.

Tööasend

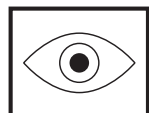
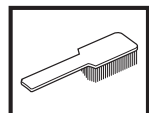

Seiskamine, tagasitõmbevedru tööasendis.



Seiskamine, fikseeritud asendis.

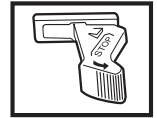

**Ülejäänud seadmel toodud sümbolid/tähised vastavad erinevates riikides kehtivatele sertifitseerimisnõuetele.**

## Sisukord

### SÜMBOLITE TÄHENDUS

Sümbolite tähendus ..... 2

### SISUKORD

Sisukord ..... 3

### MIS ON MIS?

Lõikuri osad ..... 4

### OHUTUSEESKIRJAD

Meetmed enne uue seadme kasutusele võtmist ..... 5

Isiklik ohutusvarustus ..... 5

Seadme ohutusvarustus ..... 6

Seadme ohutusvarustuse kontroll ja hooldus ..... 7

Üldised ohutuseeskirjad ..... 8

Üldised tööeeskirjad ..... 9

Lõikekettad ..... 11

### KOOSTAMINE

Lõikeosa paigaldamine ..... 13

Veovõlli ja äärikute kontroll ..... 13

Lõikeketta paigaldamine ..... 13

Lõikeketta kate ..... 13

### KÜTUSE KÄSITSEMINE

Küttesegu ..... 14

Tankimine ..... 14

### KÄIVITAMINE JA SEISKAMINE

Käivitamine ja seiskamine ..... 15

### HOOLDUS

Veorihma pingutamine ..... 16

Veorihma vahetus ..... 16

Rihmaratas ja ülekanne ..... 16

Karburaator ..... 16

Kütusefilter ..... 17

Õhufilter ..... 17

Käiviti ..... 18

Süüteküünlad ..... 19

Jahutussüsteem ..... 19

Summuti ..... 19

Üldised hooldamisjuhised ..... 20

### TEHNILISED ANDMED

Lõikeosa ..... 21

EÜ kinnitus vastavusest ..... 22

# MIS ON MIS?

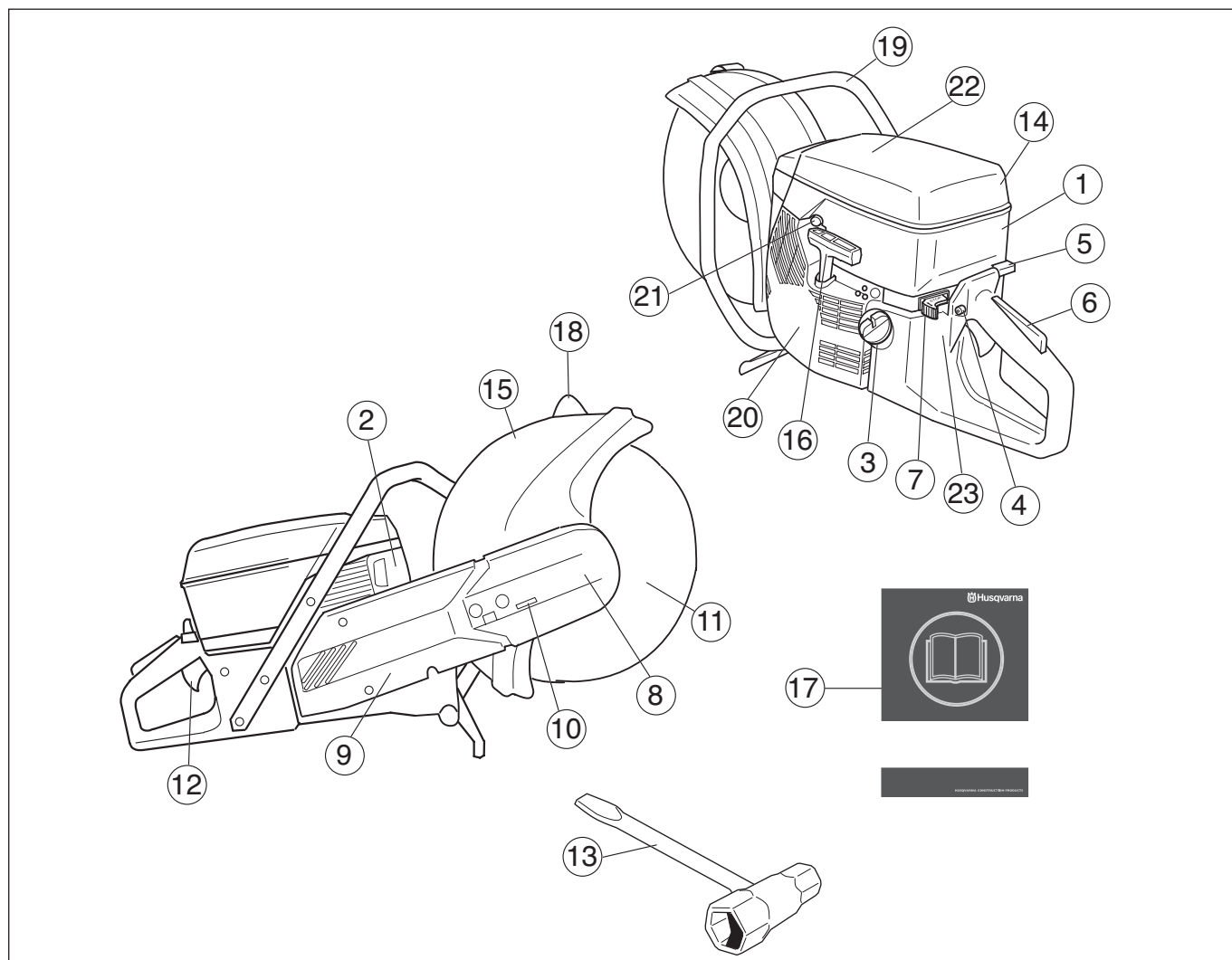

## Lõikuri osad

- |                          |  |
|--------------------------|--|
| 1 Silindri kate          | 13 Kombivõti                                 |
| 2 Summuti                | 14 Õhufiltri kaas                            |
| 3 Kütusepaak             | 15 Lõikekettakaitse/pritsmekaitse            |
| 4 Käivitusgaasipäästik   | 16 Käiviti käepide                           |
| 5 Rõhuklapp              | 17 Käsitsemisõpetus                          |
| 6 Gaasihoovastiku sulgur | 18 Käepide lõikeketta kaitse reguleerimiseks |
| 7 Seiskamislüliti        | 19 Esikäepide                                |
| 8 Lõikeosa               | 20 Käiviti                                   |
| 9 Lõikeõlg               | 21 Dekompressiooniklapp                      |
| 10 Rihmapingutaja        | 22 Hoiatustähis                              |
| 11 Lõikeketas            | 23 Tüübisilt                                 |
| 12 Gaasihoovastik        |  |

# OHUTUSEESKIRJAD

## Meetmed enne uue seadme kasutusele võtmist

- Loe käsitemisõpetus hoolikalt läbi.
- Kontrollige, et lõikeketas oleks õigesti paigaldatud (vaadate peatükki "Paigaldamine").
- Käivitage mootor ja kontrollige tühikäigu seadistust, vaadake juhiseid osast Hooldus. Kui karburaator on õigesti seadistatud, ei tohi lõikeketas tühikäigul pöörelda. Kasutusjuhendis on kirjeldatud tühikäigu pöörlemiskiiruse seadistamine. Seadistage pöörlemiskiirus vastavalt juhistele. Ärge kasutage ketaslõikurit, kui tühikäigu pöörlemiskiirus pole õigesti seadistatud.
- Kontrolli lõikemasinat korrapäraselt oma Husqvarna- edasimüüja juures ning lase neil teha vajalikke seadistamisi ja parandusi.



**ETTEVAATUST!** Seadme algset konstruktsiooni ei tohi muuta ilma tootja loata. Kasuta alati originaalosi. Lubamatud muudatused ja varuosad võivad põhjustada raskeid või isegi eluohtlikke kehavigastusi operaatorile ja teistele.



**ETTEVAATUST!** Lõikamis-, lihvimis-, puurimis- ja poleerimistöödel võib tekkida tolmu või gaase, mis sisaldavad kahjulikke kemikaale. Tehke kindlaks, milliste materjalidega te töötate ja kasutage vastavalt sellele sobivat hingamisteede kaitset või kaitsemaski.



**ETTEVAATUST!** Ketaslõikur on ohtlik tööriist, kui seda valesti või hooletult kasutada ja põhjustada isegi eluohtlikke vigastusi. Väga tähtis on, et te loeksite selle kasutamishendi läbi ja kõigest aru saaksite.



**ETTEVAATUST!** Selle seadme süütesüsteem tekitab töötamisel elektromagnetvälja. See väli võib mõningatel juhtudel häirida südamestimulaatori tööd. Et vähendada tõsise ja saatusliku kahjustuse tekkimise ohtu, soovime südamestimulaatori kasutajatel enne selle seadmega töötamist pidada nõu arstiga.

Husqvarna Construction Products püüab pidevalt toodete konstruktsiooni paremaks muuta. Husqvarna jätab endale õiguse muuta seadmete konstruktsiooni ilma sellest ette teatamata.

Kõik selles kasutamishendis toodud andmed ja teave on kehtiv trükkitoimetamise kuupäeva seisuga.

## Isiklik ohutusvarustus



**ETTEVAATUST!** Seadmega töötamisel tuleb kasutada ettenähtud isiklikku kaitsevarustust. Isiklik kaitsevarustus ei välista õnnetusi, kuid vähendab vigastuse astet. Palu seadme müüjalt abi sobiva varustuse valimisel.

- Kaitsekiiver
- Kõrvklapid
- Kaitseprillid või näokaitse



- Hingamiskaitse

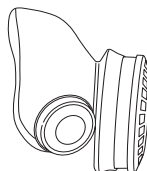

- Tugevad kindad, millega on kerge esemeid haarata.

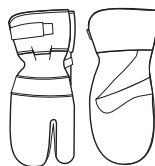

- Hästiistuv vastupidav rõivastus, mis on mugav ja avar.



- Kasutage löigatavale materjalile vastavat jalakaitset.
- Teraskaitsega mittelibisevad kaitseasaapad



- Kanna hoolt, et esmaabivaru oleks alati käepärast.



# OHUTUSEESKIRJAD

## Seadme ohutusvarustus

Käesolevas käsitletakse seadme ohutusvarustust, selle toimimist, kontrollimist ning põhihooldust, mis tagab ohutu töö. Peatükis Mis on mis? on näidatud detailide paiknemine seadmel.



**ETTEVAATUST!** Ära kunagi kasuta seadet, mille ohutusvarustus on puudulik. Järgi käesolevas toodud kontrolli- ja hooldusjuhiseid.

## Vibratsioonisummutussüsteem

Seade on varustatud vibratsioonisummutussüsteemiga, mis vähendab vibratsiooni ja teeb seadme kasutamise mugavaks.

Vibratsioonisummutussüsteem vähendab vibratsiooni, mis kandub käepidemesse seadme mootorist ja löikesedmetest.

Mootori korpus koos löikeosaga on käepidemega ühenduses nn vibratsioonisummutuselementide kaudu.

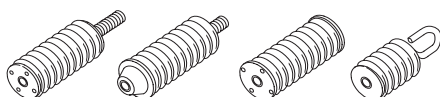

## Seiskamislüliti

Mootori väljalülitamiseks kasuta seiskamislüliti.

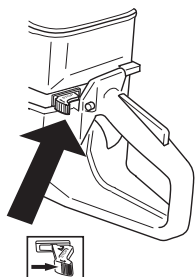

## Summuti



**ETTEVAATUST!** Summuti võib seadme kasutamisel minna väga kuumaks ja säilitada kuumust ka mõni aeg peale mootori väljalülitamist. Ära puuduta kuuma summutit!

Summuti ülesandeks on hoida minimaalset mürataset ja suunata mootori heitgaasid operaatorist eemale.



**ETTEVAATUST!** Mootori heitgaasid on kuumad ja võivad sisaldada sädemeid, mis võivad tekitada tulekahju. Sellepärast ära käivita seadet kunagi ruumis sees ega tuleohtlike materjalide ligidal!

## TÄHTIS TEAVE

On väga oluline, et järgitaks summuti hoolduse ja kontrolli juhiseid. Vastavad juhised on toodud alajaotuses Seadme ohutusvarustuse kontroll ja hooldus.



**ETTEVAATUST!** Summuti sisaldab kemikaale, mis võivad olla kantserogeense toimega. Vältige kokkupuudet nende ainetega, kui summuti katki läheb või saab kahjustada.

## Gaasihoovastiku sulgur

Gaasihoovastiku pidur on nii konstrueeritud, et ta hoiab ära gaasihoovastiku tahtmatu sisselülitumise. Kui pidur (A) sisse vajutatakse, vabaneb gaasihoovastik (B).

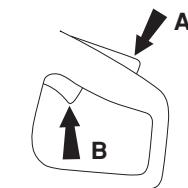

Pidur jääb sisse vajutatud asendisse senikauaks, kuni gaasihoovastik on sisse lülitatud. Kui käepide lahti lasta, ühendatakse gaasihoovastik ja gaasihoovastiku pidur jälle lähteasendisse. Ühendamine ja lahutamine toimub kahe sõltumatu vedrusüsteemi kaudu. See tähendab, et tühikäigul lukustub gaasihoovastik automaatselt.

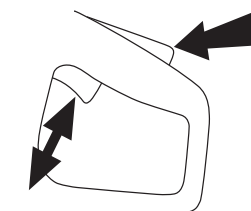

## Lõikeketta kate



**ETTEVAATUST!** Enne seadme käivitamist kontrollige, kas lõikeketta kaitse on korralikult paigaldatud.

Kaitse on lõikeketta peal ja selle ülesandeks on kaitsta töötajat lõikamisel tekkivate osakeste eest.

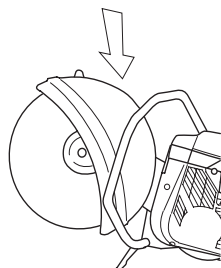

# OHUTUSEESKIRJAD

## Seadme ohutusvarustuse kontroll ja hooldus



**ETTEVAATUST!** Seadme hooldus ja parandamine nõuab eraldi väljaõpet. See kehtib eriti ohutusvarustuse kohta. Kui seade ei vasta allpool toodud nõuetele, vii see hoolduspunkti. Meie toodetele on tagatud professionaalne hooldus ja parandus. Kui seadme müüja ei tegele hooldusega, palu teda juhatada sind lähimasse hoolduspunkti.

## Vibratsioonisummutussüsteem



Kontrolli korrapäraselt, et amortiseerivad elemendid ei oleks pragunenud ega deformeerunud.

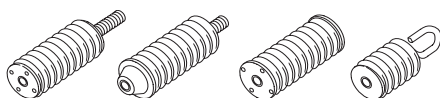

Kanna hoolt, et amortiseerivad elemendid oleks kindlalt kinnitatud mootori ja käepidemete külge.

## Seiskamislüliti

Käivita mootor ja kontrolli, kas mootor seiskub, kui lükkad lüliti seiskamisasendisse.

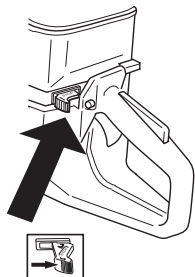

## Summuti

Ära kasuta kunagi vigastatud summutiga seadet.



Kontrolli korrapäraselt, kas summuti on kindlalt seadme külge kinnitatud.



## Gaasihoovastiku sulgur

- Kontrolli, kas gaasihoovastik sulgub tühikäigul, kui gaasihoovastiku sulgur läheb oma lähteasendisse.

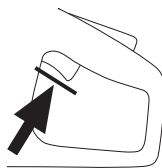

- Vajuta gaasihoovastiku sulgurit ja kontrolli, kas see läheb, kui lased ta lahti, tagasi algasendisse.

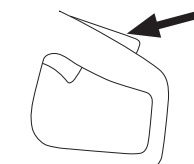

- Kontrolli, kas gaasihoovastik ja gaasihoovastiku sulgur liiguvad vabalt ja kas tagasitõmbevedrud töötavad korralikult.

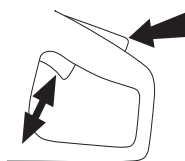

- Käivitage ketaslõikur ja andke täisgaas. Laske gaasihoovastik lahti ja jälgige, kas lõikeketas seiskub ja jääb seisma. Kui lõikeketas pöörleb tühikäigul, tuleb kontrollida karburaatori tühikäigu seadistust. Vaadake juhiseid osast Hooldus.

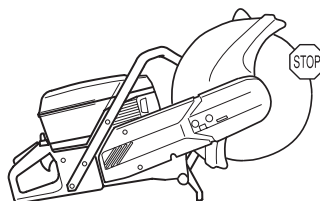

## Lõikeketta kaitsekatte kontroll

Ärge kasutage defektset kaitset või valesti paigaldatud kaitset.

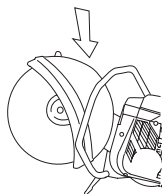

**ETTEVAATUST!** Enne seadme käivitamist tuleb alati kontrollida, et kaitse oleks õigesti paigaldatud. Kontrollige, kas lõikeketas on terve ja õigesti paigaldatud. Kahjustatud lõikeketta kasutamine võib põhjustada õnnetuse. Juhised on toodud Koostamist käsitlevas alajaotuses.

Kontrollige, kas kaitse on kahjustamata ja kas sellel pole pragusid või deformatsioone.

# OHUTUSEESKIRJAD

## Üldised ohutuseeskirjad

- Ketaslõikur on ette nähtud kõvade materjalide, nagu müüritise lõikamiseks. Pehme materjalide lõikamisel on löögioht. Juhised on toodud alajaotuses Kuidas vältida tagasiviskumist.
- Ära alusta tööd lõikuriga enne, kui sa pole korralikult juhendit läbi lugenud ja kõigest aru saanud. Hooldustoiminguid, mida pole kasutusjuhendis punktis "Ketaslõikuri kontroll ja hooldus" kirjeldatud, tuleb lasta teha kompetentsetel spetsialistidel.
- Ära kunagi tööta seadmega, kui oled väsinud, alkoholi tarvitanud või kui oled saanud ravimit, mis mõjub su nägemisele, otsustus- või keskendumisvõimele.
- Kanna isiklikku ohutusvarustust. Juhised on toodud alajaotuses Isiklik ohutusvarustus.
- Ära kunagi kasuta seadet, mille ehitust on muudetud.
- Ära kasuta vigastatud seadet. Kontrolli ja hoolda seadet korrapäraselt, nagu käsitlemisõpetuses nõutud. Teatud hooldust tohib teha ainult vastava väljaõppe saanud spetsialist. Juhised on toodud alajaotuses Hooldus.
- Ära luba kellelgi seadet kasutada enne, kui oled kindel, et ta on kasutamiseõpetuse sisust aru saanud.
- Ärge kasutage seadet siseruumides. Olge ettevaatlik – heitgaaside sissehingamine on ohtlik.

## Transport ja hoiustamine

Ketaslõikuri hoiustamisel ja veol peab lõikeketas olema ära võetud.

Ketaslõikurit tuleb hoida lukustatud ruumis, kus talle lapsed ja kõrvalised isikud ligi ei pääse.

Ketas võetakse alati peale tööd ketaslõikurilt maha ja hoiustatakse hoolikalt. Lõikekettaid hoiustatakse kuivas kohas ja hoitakse külma eest.

Eriti ettevaatlikult tuleb käsitseda lihvimiskettaid. Lihvimiskettad ladustatakse tasasele ja kindlale rõhtpinnale. Kui kettad on tarnitud koos alusega, tuleb ketaste vahele panna täitematerjali, et nad jääksid tasasele pinnale. Kui abrasiivketast hoiustatakse niiskelt, võib see kaotada tasakaalu ja seetõttu võivad tekkida kahjustused.

Vaadake alati üle uued kettad, et neil poleks ladustamise või vedude kahjustusi.

## Ohutusnõuded kütuse käsitlemisel



### (Kütuse lisamine / Segamine / Hoidmine)



**ETTEVAATUST! Ole ettevaatlik kütuse käsitlemisel. Välti tule-, plahvatus- ja sissehingamisohte.**

- Ärge kalla seadmesse kütust, kui mootor pole välja lülitatud.
- Hoolitse selle eest, et kütuse segamisel (bensiin kahetaktiõliga) ja tankimisel oleks ventilatsioon hea.
- Enne käivitamist vii seade vähemalt 3 meetri kaugusele kütuse lisamise paigast.

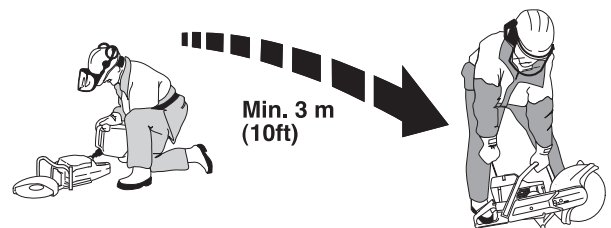

- Ära käivita seadet:
  - Kui kütust on sattunud seadmele. Pühi see ära ja lase jäägil ära aurustuda.
  - Kui kütust on sattunud Su kehale või riietele, vaheta riided. Pese puhtaks kehaosad, kuhu on sattunud kütust. Pese vee ja seebiga.
  - Kui seadmest pihkub kütust. Kontrolli korrapäraselt, et kütust ei lekiks kütusepaagi korgi vahelt või voolikust.
- Ära hoi seadet ega kütust seal, kus pihkumise korral kütuseaurud võivad kokku puutuda sädemete või lahtise tulega, näit. masinate, elektrimootorite, releede, lülite, soojaveekatelde jt. seadmete läheduses.
- Hoi kütust selleks ettenähtud nõus.
- Lase kütuse- ja õlipaak täiesti tühjaks, enne kui jätad seadme pikaks ajaks seisma. Palu lähimast bensiinijaamast abi sobiva paiga leidmisel vana kütuse ja õli jaoks.
- Kasutage Husqvarnai kütuseanumat, millel on ülevoolukaitse.



**ETTEVAATUST! Jälgige, et ei tekiks süttimis- või plahvatusohtu ega ei hingataks kahjulikke aurusid sisse. Enne kütuse tankimist tuleb mootor seisata. Kütust ei tohi üle voolata ega maha tilkuda. Puhastage ära kõik pritsmed seadmelt ja seadme ümbrusest. Kui kütust on sattunud teie riietele või nahale. Vahetage riided. Enne käivitamist tuleb seade viia vähemalt 3 meetri kaugusele kütuse tankimise kohast.**



# OHUTUSEESKIRJAD

## Üldised tööeeskirjad



**ETTEVAATUST!** Selles osas käsitletakse põhilisi ohutusreegleid lõikeseadmega töötamisel. Pidage meeles, et toodud teave ei asenda teadmisi ja oskusi, mida vastava ala ametimees on omandanud väljaõppel ja igapäevases töös. Kui teil tuleb seadmega töötamisel ette olukord, kus te tunnete ennast ebakindlalt, küsige parem asjatundja käest nõu. Pöörduge oma edasimüüja, hooldustöökoja või kogunud asjatundja poole, et nõu küsida. Ärge võtke tööd ette, kui te ei ole selleks saanud piisavat ettevalmistust.

## Põhilised ohutuseeskirjad

- Vaata ringi:
  - Tee kindlaks, et tööpiirkonnas ei oleks inimesi, loomi ega midagi muud, mis võiks häirida sinu kontrolli seadme üle.
  - Takistamaks eelnimetatuid lõikeketast puutumast.
- Väldi kasutamist halbade ilmastikuolude korral. Halbadeks ilmastikuoludeks on tihe udu, tugev tuul, tugev pakane jmt. Külma ilmaga töötamine on väga väsitav ja sellega kaasneb muid ohte, nagu libe maapind.
- Ärge kunagi alustage tööd enne, kui tööala pole vaba ja jalgealne kindel. Vaadake ringi, et poleks takistusi ees, kui tuleb vajadus ootamatult liikuda. Veenduge, et töötamise ajal midagi alla ei kuku. Olge eriti ettevaatlik, kui teil tuleb töötada kaldpinnal.
- Jälgige, et riided või kehaosad ei satuks pöörleva lõikeosa teele.
- Hoidke ennast pöörlevast lõikeosast kaugemale.
- Kui seade töötab, peab lõikeosa kaitse alati olema oma kohal.
- älgige, et teie töökoht oleks hästi valgustatud, et tagada turvalised töötingimused.



**ETTEVAATUST!** Ärge nihutage töötava lõikeosaga seadet.

- Jälgi alati, et sul oleks kindel ja püsiv jalgealne.
- Kontrollige, et seal, kus te ketaslõikuriga töötate, poleks elektrijuhtmeid või –liine.



**ETTEVAATUST!** Kasutage seadet ainult hea õhutusega kohas. Hoolimatu suhtumine võib põhjustada ohtliku kahjustuse või surma.

## Lõikamine



**ETTEVAATUST!** Lõikuri ohutusraadius on 15 meetrit. Seadme kasutaja vastutab selle eest, et sellesse raadiusesse ei satuks kõrvalisi inimesi või loomi. Ärge lülitage lõikeseadet sisse, kui tööpiirkond pole vaba ja kui teil pole kindlat jalgealust.

## Üldised näpunäited

- Käivitage lõikeseadme mootor maksimaalsel pöörlemiskiirusel.
- Hoidke lõikurit mõlema käega kindlalt kinni. Hoidke nii, et põljalad ja sõrmed oleksid käepidemete ümber.

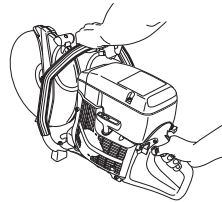

**ETTEVAATUST!** Tugeva vibratsiooniga töötamine võib põhjustada vereringe- või närvikahjustusi, eriti neil, kel on vereringehäireid. Pöördu arsti poole, kui ilmneb nähte, mis võivad olla vibratsioonist põhjustatud. Sellisteks nähtudeks on näiteks muudatused nahas või nahavärvis, surin, nõelatorked. Kui sõrmed, käelabid ja randmed jäävad tuimaks, tundetuks, nõrgaks, hakkavad surisema, tundub nõelatorkeid või nahal ilmneb värvimuudatusi, pöördu arsti poole.

## Lõiketehnika

Alljärgnevas kirjeldatakse üldisi töövõtteid. Kontrollige lõikekettal toodud andmeid, millest sõltub lõikamisviis (teemantkettaga lõikamisel tuleb avaldada väiksemat survet kui abrasiivkettal puhul).

- Toetage lõigatavat materjali nii, et teil on ülevaade sellest, mis võib juhtuda ja et lõikesoon oleks kogu lõikamise kestel avatud.

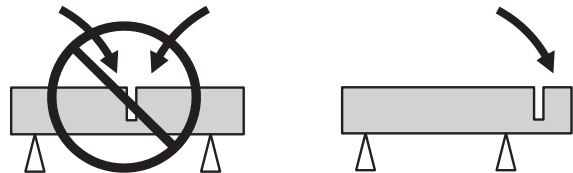

- Kontrollige, et käivitamisel lõikeketas millegi vastu ei puutuks.
- Lõigake alati maksimaalsel pöörlemiskiirusel.
- Alustage lõikamist ettevaatlikult, lastes seadmel töötada vabalt, surumata ketast jõuga.

# OHUTUSEESKIRJAD

- Liigutage lõikeketast aeglaselt edasi ja tagasi, et lõikamisel oleks kettal võimalikult väike kokkupuutepind lõigatava materjaliga. See hoiab lõikeketta temperatuuri all ega lase ketast üle kuumeneda, mistõttu ketas lõikab tõhusamalt.

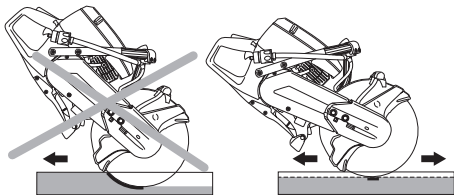

- Liigutage seadet otse edasi, et lõikeketas liiguks materjalsse otse. Ketta paindumine lõikamisel on väga ohtlik ja võib ketta lõhkuda.

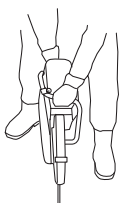

- Lõikeosa kaitse paigaldatakse nii, et selle tagumine ots puudutaks lõigatavat materjali. Siis koonduvad lõikamisel tekkivad sädemed ja osakesed kaitse alla ega lenda kasutaja suunas.

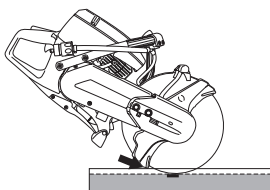

**ETTEVAATUST!** Jälgige, et te juhtumisi ei lõikaks ketta küljega, see kahjustab ketast kindlasti. Ketas võib murduda ja põhjustada raske õnnetuse. Kasutage ainult lõikavat osa.

**Ära kalluta kettalõikurit, sest ketas võib kinni jääda või puruneda ja põhjustada raske õnnetuse.**

## Teemantketta teritamine

Vale survega töötamisel ja mõningate materjalide lõikamisel võivad teemantkettad nüriks minna (näiteks tugeva sarrustusega betooni korral). Nüri teemantkettaga töötamisel tekib ülekuumenemine ja see põhjustab lõikesegmentide lahtitulemise.

Ketta teritamiseks lõigake mingit pehmet ainet, näiteks liivakivi või tellist.

## Ketta vibreerumine

Kui kettale liiga kõvasti suruda, võib ketas minna loperguseks ja hakata vibreerima.

Nõrgemal survele ei teki vibratsiooni. Vastasel korral vahetage ketast. Ketas tuleb valida vastavalt sellele, millist materjali sellega tahetakse lõigata.

## Tagasiviskumise vältimine



**ETTEVAATUST!** Tagasilöök võib juhtuda silmapilkselt ja tagasilöök võib olla nii tugev, et paiskab lõikeseadme koos lõikekettaga lõikaja suunas. Kui siis veel lõikeketas pöörleb, võib see põhjustada raske ning isegi surmava vigastuse. Sellepärast peab teadma, mis võib tagasilööki põhjustada ja tundma õige töövõtteid ning töötama suure ettevaatusega.

## Mis on tagasiviskumine?

Tagasilöök tekib kiire reaktsioonina, kui lõikeketta ülemine veerand, nn. tagasilöögisektor, paiskub tagasi esemelt, millega ta kokku puutus.

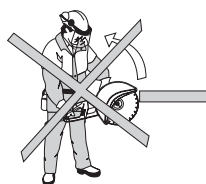

## Üldised eeskirjad

- Ärge alustage saagimist lõikeketta ülemise veerandiga ehk tagasilöögisektoriga, mis on näidatud joonisel.

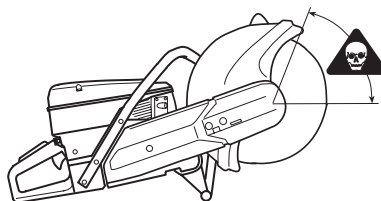

- Hoidke lõikurit mõlema käega kindlalt kinni. Hoidke nii, et põidlad ja sõrmed oleksid käepidemete ümber.

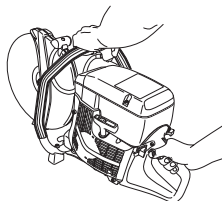

- Olge kindlal pinnal ja hoidke ennast tasakaalus.
- Lõigake alati maksimaalsel pöörlemiskiirusel.
- Hoidke lõigatavat eset parajal kaugusel.
- Olemasolevasse soonde ketta suunamisel olge eriti ettevaatlik.
- Ärge lõigake kunagi kõrgemal õlakõrgusest.
- Olge tähelepanelik ja jälgige, ega lõigatav ese ei nihku või ei juhtu midagi muud, mis võiks lõikesoonde ketta kinni kiiluda.

## Tõmme

Tõmme tekib siis, kui lõikeketta alumine osa jääb äkki lõigatavasse materjali kinni või kui lõikesoon kokku vajub. (Selliste asjade vältimiseks vaadake juhiseid osast "Põhireeglid" "Kinni kiilumine/pöörlemine", mis on toodud alljärgnevas.)

# OHUTUSEESKIRJAD

## Kinnikiilumine/pöörlemine

Kinnikiilumine tekib siis, kui lõikesoon vajub kinni. Seade võib siis äkitselt tugeva jõuga alla liikuda.

## Kuidas kinnikiilumist ära hoida

Toetage lõigatav ese nii, et lõikesoon jääks lahti kuni lõikamise lõpuni.

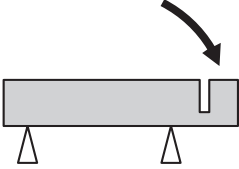

## Lõikekettad



**ETTEVAATUST!** Lõikeketas võib puruneda ja kasutajat raskelt vigastada.

Ärge kasutage lõikeketast, millele on kantud väiksem pöörlemiskiirus kui ketaslõikuril.

Kasuta lõikeketast ainult nende materjalide lõikamiseks, mille jaoks see on ette nähtud.



**ETTEVAATUST!** Kui lõigata plastikut teemantlõikekettaga või päästetööde kettaga, võib tekkida tagasilöökk, sest lõikamisel tekkiva soojuse toimele hakkab plastik sulama ja võib lõikeketta külge jääda.

## Üldised näpunäited

Toodetakse kahesuguseid lõikekettaid – abrasiivkettaid ja teemantlõikekettaid.

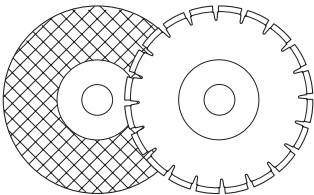

Vedude ajaks tuleb ketas maha võtta.

Jälgige, et lõikekettaga kasutataks õiget puksi. Vaadake juhiseid osast "Lõikeketta paigaldamine".

Kõrgekvaliteediliste ketaste kasutamine on tavaliselt kõige soodsam majanduslikus mõttes. Kehvema kvaliteediga kettad lõikavad halvemini ja nende tööiga on lühem, see põhjustab lõikeühiku hinna tõusu.

## Vesijahutus



**ETTEVAATUST!** Betooni lõikamisel kasutatav vesijahutus jahutab lõikeketast ja pikendab selle tööiga, aga vähendab ka tolmu teket. Puuduseks on raskused madalal temperatuuril töötamisel, pöranda ja teiste ehituselementide kahjustamise oht ning libeduse teke.

Pärast vesijahutusega abrasiivkettaga lõikamist laske kettal õhus pöörelda umbes pool minutit. Kui abrasiivketast hoiustatakse niiskelt, võib see kaotada tasakaalu ja seetõttu võivad tekkida kahjustused.

## Suure pöörlemiskiirusega töötavad käes hoitavad seadmed

Meie lõikekettad on ette nähtud kasutamiseks suure kiirusega töötavates kaasakantavates lõikurites. Kui sa kasutad teise tootja lõikeketast, kontrolli, et see vastaks kõikidele nõuetele ja sobib töötamiseks antud ketaslõikuriga.

## Erikettad

Mõned lõikekettad on ehitatud kasutamiseks statsionaarsete lõikeseadmetega ja lisaseadmetega. Selliseid lõikekettaid ei tohi kasutada kantavas ketaslõikuris.

Võtke ühendust töökaitseorganitega ja kontrollige, kas te järgite kehtivaid määrusi.

# OHUTUSEESKIRJAD

## Lihvimiskettad

Lõikav keha koosneb orgaanilise sideainega ühendatud lihvosakestest. "Tugevdatud" lõikekettad on ehitatud tekstiil- või kiudainega tugevdatud alusele, mis hoiab ketast katki minemast suurimatel pööretel töötamisel.

Lihvimisketta töomadused sõltuvad sellest, millisest materjalist ja kui suurtest osakestest on ketas valmistatud ning milliste omadustega on abrasiivosakesi liitev sideaine.

Abrasiivkettaste tüübid ja kasutamine		
Kasutamine		
Ketta tüüp	Materjal	Vesijahutus
Betoon	Betoon, asfalt, kivi, müüritis, malm, alumiinium, vask, valgevask, juhtmed, kummi, plast jne.	Võib kasutada, et tolmu tekkimist vähendada. Pärast märglõikust abrasiivkettaga tuleb lasta kettal õhus pöörelda umbes pool minutit, et see kuivaks.
Metall	Teras, rauasulamid ja teised kõvad metallid.	El soovitata

Lõikekettal antud pöörete arv peab olema sama suur kui seadmel või sellest suurem. Ärge kasutage lõikeketast, mis vastab väiksemale pöörete arvule kui ketaslõikur.

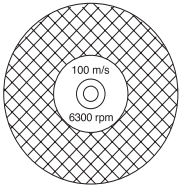

Veenduge, et kettal poleks pragusid või muid kahjustusi.

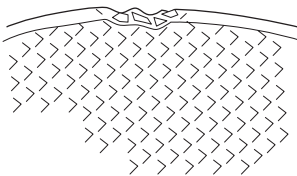

Ketta kontrollimiseks hoidke seda ühe sõrme peal ja lööge õrnalt sellele pihta kruvikeerajaga või muu taolise esemega. Löögil peab tekkima selge kõlav heli. Kui kettas ei helise, on see kahjustatud.

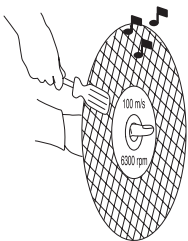

## Teemantlõikekettad

Teemantkettad koosnevad terasest alusest, millel on tööstuslike teemantidega segmendid.

Teemantkettaste puhul on ühe lõike hind väiksem, kettaid tuleb harvemini vahetada ja lõikesügavus on ühtlane.

Teemantlõikeketas peab olema nii paigaldatud, et ta pöörleb noolega kettal näidatud suunas.

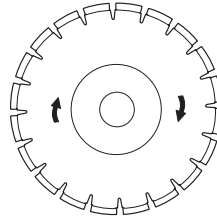

Töötada tohib ainult terava teemantkettaga. Ketta teritamiseks lõigake mingit pehmet ainet, näiteks liivakivi või tellist.

Teemantkettaid valmistatakse erinevate kõvadustega. "Pehme" teemantketas on suhteliselt lühikese tööeaga ja hea lõikevõimega. Pehme ketastega lõigatakse kõvu materjale, nagu näiteks graniiti või kõva betooni. "Kõva" teemantketas on pikema tööeaga, väiksema lõikevõimega ja seda kasutatakse pehmete materjalide, nagu näiteks telliste ja asfaldi lõikamiseks.

### Materjal

Teemantlõikekettastega saab edukalt lõigata kiviseina, sarrustatud betooni ja muid komposiitmaterjale. Teemantkettad ei sobi metalli lõikamiseks.

## Teemantkettad märglõikuseks



**ETTEVAATUST! Märglõikuseks ette nähtud teemantkettaid jahutatakse pideva veejoaga, see hoiab ära ketta ülekuumenemise; ülekuumenemisel võib kettas laguneda ja sellest tükid eralduda, mis võib tekitada kahjustusi.**

Märglõikuse teemantkettaid tuleb lõikamise ajal veega uhtuda, et kettaid jahutada ja lõikamisel tekkivat tolmu siduda.

## Teemantkettad kuivlõikuseks.

Kuivlõikuseks kasutatavad teemantkettad on uue põlvkonna lõikekettad, mida pole vaja veega jahutada. Kuid ka neid kettaid kahjustab ülekuumenemine. Sellepärast on kasulik kettas lõikesoonest iga 30–60 sekundi järel 10 sekundiks täiesti välja võtta ja lasta õhus pöörelda, et ta jahtuks.

# KOOSTAMINE

## Lõikeosa paigaldamine

Eemaldage polt (1) ja mutter (2). Eemaldage kate. Pange rihtm siduritrumlile. Paigaldage kate ja keerake kruvid kinni.

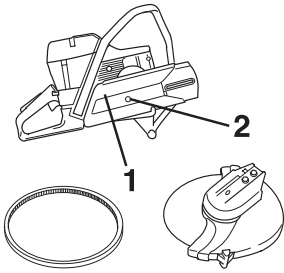

Pange rihtm lõikeosa rihtmaketale (2).

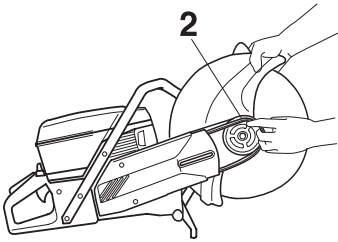

Paigaldage rihtmaitse ja kinnitage lõikeosa koos rihtmaitsega. Keerake poldid (4) käega kinni.

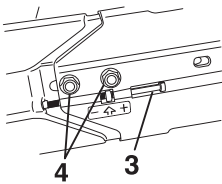

Paigaldage pingutuskruvi (3), nii et 4-kandiline mutter jääks rihtmaittsel oleva noole keskkohale. Raputage agregati, et vedru tõmbaks rihma pingule. Sellega pingestub rihtm automaatselt õige pingsusega. Keerake mõlemad poldid (4) kinni kombivõtmega. NB! Pärast rihma paigaldamist tuleb rihma uuesti pingutada pärast kahe paagitäie kütuse jagu töötamist.

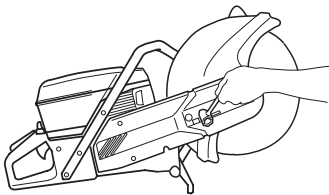

## Veovõlli ja äärikute kontroll



Kontrollige, et veovõlli keere oleks terve.

Kontrollige, et lõikeketta ja äärikute kontaktpinnad oleksid kahjustamata, õiges mõõdus, puhtad ja liiguksid õigesti veovõllil.

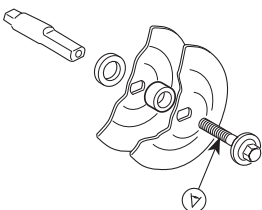

Ärge kasutage äärikuid, kui nad pole kahjustusteta, sirged, puhtad, kui nende servad pole terved. Ärge kasutage korraka erinevate mõõtudega äärikuid.

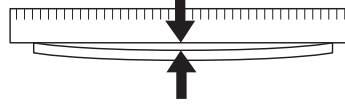

## Lõikeketta paigaldamine

Husqvarna toodab spetsiaalse konstruktsiooniga lõikekettaid kasutamiseks käsiseadmetel, mis on vastava kooskõlastuse saanud. Mõlemal pool ketast on pappetikett, mis on ette nähtud ääriku tallalt tuleva surve ühtlaseks jagamiseks ja hoiab ära ketta libisemise.

Lõikeketas pannakse puksile (C) sisemise ääriku (A) ja välimise ääriku (B) vahele. Äärikut keeratakse võllil, et leida asend, milles ta sobib võllile.

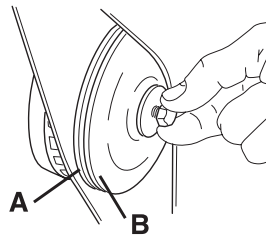

Võlli saab kinni hoida kruvikeeraja, metallteraviku või muu taolise esemega, mis lükatakse sisse võimalikult kaugemale. Lõikeketas keeratakse kinni päripäeva.

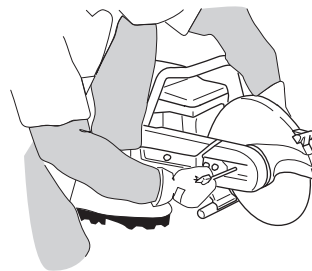

Lõikeketta kinnituskruvi pingutatakse jõumomendiga 15–25 Nm.

## Lõikeketta kate

Kaitse peab olema alati paigaldatud oma kohale. Lõikeosa kaitse paigaldatakse nii, et selle tagumine ots puudutaks lõigatavat materjali. Siis koonduvad lõikamisel tekkivad sädemed ja osakesed kaitse alla ega lenda kasutaja suunas.

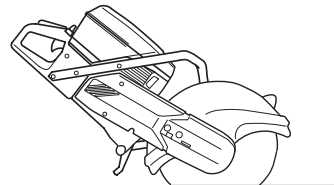

**ETTEVAATUST!** 16-tollist lõikeketta kaitset kasutatakse sellisel ketaslõikuril, kus on algselt paigaldatud 16-tolline kaitse. Kui 12- või 14-tollise kaitsega seadmele paigaldada varukaitse, hakkab 16-tolline ketas liiga kiiresti töötama. Liiga kiiresti töötav lõikeketas võib põhjustada ohtliku kahjustuse.

# KÜTUSE KÄSITSEMINE

## Küttesegu

**TÄHELEPANU!** Seadmel on kahetaktiline mootor ja sellega töötades peab alati kasutama bensiini ja kahetaktiõli segu. Et segu oleks õige, on tähtis mõõta segatava õli kogus väga täpselt. Väiksemate koguste segamisel mõjutavad ka väikesed kõrvalekalded õli koguses oluliselt segu koostist.



**ETTEVAATUST!** Hoolitse, et segamise ajal oleks ventilatsioon hea.

## Bensiin

- Kasuta kvaliteetset plii- või pliivaba bensiini.

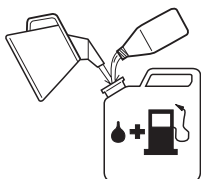

- Soovituslik madalaim oktaanarv on 90 (RON). Kui te töötate 90st madalama oktaanarvuga kütusega, tekib mootori kuumenemine. See võib mootorit kahjustada ja põhjustada tõsisemaid mootoririkkeid.

## Kahetaktiõli

- Parima tulemuse saavutamiseks kasutage HUSQVARNA kahetaktiõli, mis on spetsiaalselt meie õhkjahutusega kahetaktimootorite jaoks valmistatud.
- Ärge kasutage mingil juhul vesijahutusega kahetaktimootorite jaoks toodetud õli, mille võõrkeelne nimetus on outboardoil (lühend TCW).
- Ära kasuta kunagi neljataktilise mootori õlisid.

## Segu koostis

1:50 (2%) HUSQVARNA kahetaktiõli või muud vastavat õli.

1:33 (3%) teiste õlide korral, mis on õhkjahutusega kahetaktimootoritele, klassifitseeritud JASO FB/ISO EGB jaoks.

Bensiin, liitrit	Kahetaktiõli, liitrit	
	<b>2% (1:50)</b>	<b>3% (1:33)</b>
<b>5</b>	0,10	0,15
<b>10</b>	0,20	0,30
<b>15</b>	0,30	0,45
<b>20</b>	0,40	0,60

## Segamine

- Bensiini ja õli omavaheliseks segamiseks kasuta alati puhast nõu, mis on ette nähtud bensiini jaoks.
- Esiteks vala nõusse pool segatavast bensiinist. Lisa kogu õlikogus. Sega (loksuta) küttesegu segamini. Lisa ülejäänud bensiin.

- Sega (loksuta) küttesegu hoolikalt enne seadme kütusepaagi täitmist.

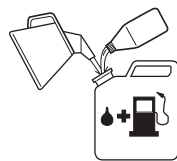

- Ära sega rohkem kütust kui üheks kuuks vaja.
- Kui seade jääb pikemaks ajaks seisma, tuleb kütusepaak tühjendada ja puhastada.

## Tankimine



**ETTEVAATUST!** Järgnevad ettevaatusabinõud vähendavad tulekahjuohtu:

Ära suitseta kütuse läheduses ega pane sinna midagi kuuma.

Ära lisa kütust, kui mootor pole välja lülitatud.

Kütuse lisamisel ava kork ettevaatlikult, et ülerõhk saaks aeglaselt väheneda.

Pärast kütuse lisamist pinguta korki hoolikalt.

Enne käivitamist vii seade alati tankimiskohast eemale.

- Hoidke käepidemed kuivad ja puhtad õlist ja kütusest.
- Jälgi, et kütus oleks korralikult segunenud, selleks loksuta iga kord enne kütusepaagi täitmist kütusenõud.

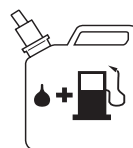

- Olge tankimisel tähelepanelik. Enne käivitamist viige seade tankimise kohast vähemalt 3 m kaugusele. Kontrollige, et kütusepaagi kork oleks korralikult kinni keeratud.

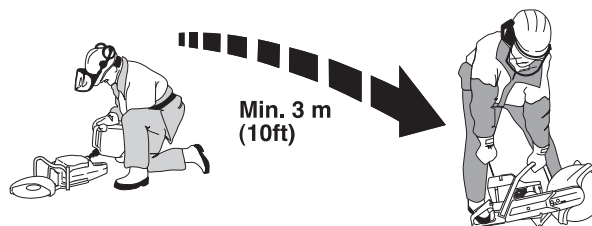

- Pühkige kütusepaagi korki ümbrus puhtaks. Puhastage korrapäraselt kütuse- ja õli paaki. Kütusefiltrit tuleb vahetada vähemalt kord aastast, Paakidesse sattunud mustus rikub seadme töötamist.

# KÄIVITAMINE JA SEISKAMINE

## Käivõtamine ja seiskamine



**ETTEVAATUST!** Enne käivitamist tuleb meeles pidada järgmist:

Ärge käivõtate seadet, kui rihmakaitse pole oma kohale paigaldatud. Vastasel juhul võib sidur lahti tulla ja tekitada ohtlikke kahjustusi.

Enne käivitamist vii seade alati tankimiskohast eemale.

Kontrollige, et seade ja te ise oleksite kindlal pinnal ja et lõikeketas saab vabalt pöörelda.

Vaata, et tööpiirkonnas poleks võõraid isikuid.

## Külma mootori käivõtamine



**Süüde:** Keera süütelüliti vasakule.

**Õhuklapp:** Tõmmake õhuklapilüliti täiesti välja.

**Käivõtusgaasipidur:** Vajutage sisse gaasihoovastiku päästik, gaasihoovastik ja seejärel käivõtusgaasi päästik. (A). Vabastage gaasihoovastik ja see võtab poolgaasiasendi. Päästik vabaneb, kui gaasihoovastik täielikult sisse vajutada.

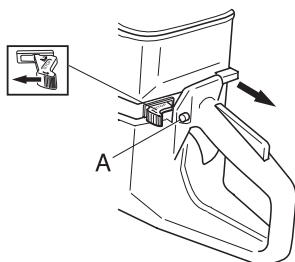

## Automaatne dekompresiooniventii

Seadmel on automaatne rõhuklapp, mis kergendab lõikuri käivitamist.

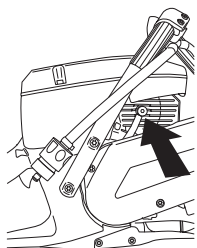

## Kuuma mootori käivõtamine

Toimi samuti kui külma mootori puhul, aga ära vii õhuklappi asendisse "choke".

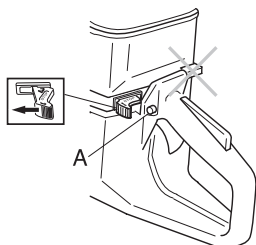

## Käivõtamine



**ETTEVAATUST!** Mootori käivitamisel lõikeketas pöörleb. Jälgige, et see saaks vabalt pöörelda.

Võtke vasaku käega kinni esimesest käepidemest. Pange parem jalg tagumise käepideme alumisele osale ja vajutage seade vastu maad. Käivõtusnööri ei tohi kerida kää ümber.

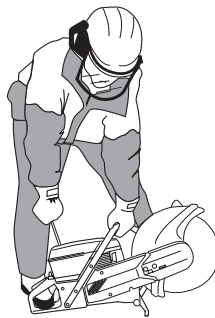

Võta starteri käepidemest kinni, tõmmake käivõtusnäär parema käega aeglaselt välja, kuni tunned vastupanu (starteri hambad haakuvad), soorita seejärel tugevaid ja kiireid tõmbeid.

**TÄHELEPANU!** Ära tõmba käivõtinoõri täies pikkuses välja, ära lase käiviti käepidet lahti, kui see on väljatõmmatud asendis. See võib seadmele vigastusi tekitada.

Kui mootor läheb käima, andke täisgaas ja käivõtusgaas lülitub ise välja.

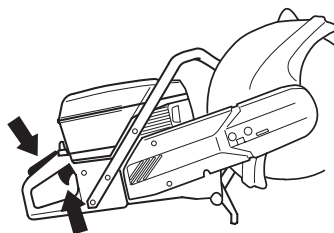

## Seiskamine

Mootori seiskamiseks tuleb süüde välja lülitada.

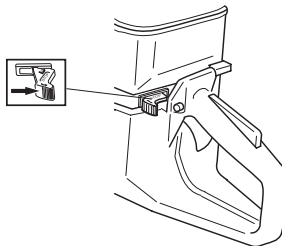

## Veorihma pingutamine



- Veorihm on üleni kaetud ja kaitstud tolmu ja mustuse eest.
- Veorihma pingutamiseks tuleb lahti keerata mutrid (A), mis hoiavad kinni lõikeosa ja rihmakatet.

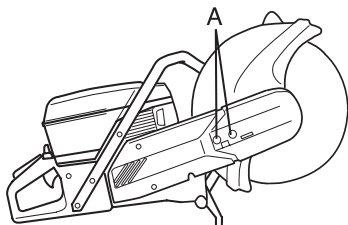

- Keerake pingutuskrugi, et mutter (B) jääks kattel oleva noole kohale keskele. Raputage agregaat, et vedru tõmbaks rihma pingule. Rihm võtab ise õige pingsuse.

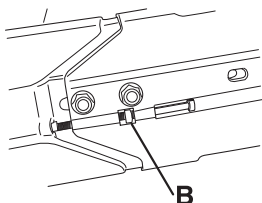

- Keerake kinni mutrid, mis hoiavad lõikeosa.

**TÄHTIS TEAVE** Uut veorihma peab pärast ühe või kahe kütuse tankimise korra järel uuesti pingutama.

## Veorihma vahetus



- Vabastage kaks kruvi (A).

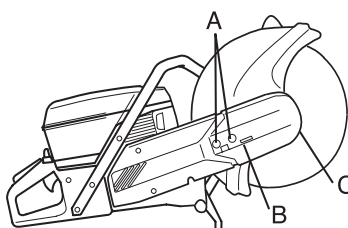

- Keerake pingutuskrugi (B), et pingsus kaoks.
- Võtke ära kaks kruvi (A).
- Võtke ära välimine rihmakate (C).
- Võtke rihm rihmarattalt maha.
- Võtke lõikeosa ära.
- Võtke ära kruvi (D). Eemaldage külgmine kate.

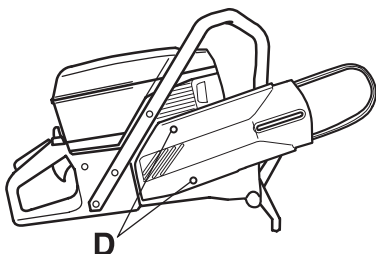

- Vahetage veorihm.
- Paigaldamine toimub vastupidises järjekorras eelkirjeldatule.
- Kontrollige, et lõikeketta kaitstel poleks pragusid või muid kahjustusi. Vahetage kahjustatud kaitset.



**ETTEVAATUST! Ärge kasutage ketaslõikurit, millel pole lõikeketta kaitset.**

## Rihmaratas ja ülekanne.

Ärge käivitage mootorit, kui rihmaratas ja ülekanne on hoolduse tõttu maha võetud.

## Karburaator

Sinu Husqvarna-toode on konstrueeritud ja valmistatud selliste omadustega, mis vähendavad kahjulikke heitgaase. Kui mootor on kulutanud 8–10 paaki bensiini, on mootor sisse töötatud. Selleks, et mootor töötaks parimal moel ja eraldaks peale sissetöötamisperioodi nii vähe kahjulikke heitgaase kui võimalik, lase oma müügiagendil/hooldustökojal (kelle käsutuses on tahhomeeter) karburaatorit reguleerida.

## Töö



**ETTEVAATUST! Ärge käivitage seadet, kui lõikeõlg ja lõikeosa pole paigaldatud. Ülekanne võib lahti tulla ja inimesi vigastada.**

- Karburaator reguleerib seadme töökiirust gaasihoovastiku kaudu. Karburaatoris seguneb kütus õhuga.

## Suulised

Karburaatoril on fikseeritud suuline, millega on tagatud, et seade saab alati õiges vahekorras kütuse ja õhu segu. Kui mootoril pole jõudu või kiirendus on väike, tehke järgmist.

- Kontrollige õhufiltrit ja kui vaja, vahetage.
- Kui see ei aita, võtke ühendust volitatud hooldustökojaga..

## Tühikäigu pöörete arvu T lõppreguleerimine

Seadistage tühikäigu pööremiskiirust kruvist T. Kui on vaja seadistada, keerake kõigepealt tühikäigukruvi päripäeva, kuni lõikeketas hakkab liikuma. Seejärel keerake kruvi vastupäeva, kuni lõikeketas seisma jääb. Tühikäik on seadistatud õigesti, kui mootor kiireneb ühtlaselt ja ilma tõrgeteta.

Soovit. tühikäigu pööretearv: 2500 p/min



**ETTEVAATUST! Kui tühikäigu pöörete arvu ei saa reguleerida, nii et lõikeosa jääks paigale, võta ühendust teenindustökojaga/ edasimüüjaga. Ära kasuta seadet enne, kui see on korralikult reguleeritud või parandatud.**



## Kütusefilter

- Kütusefilter paikneb kütusepaagis.
- Kütusepaak peab olema kaitstud mustuse eest, kui kütust tangitakse. Sellega hoitakse ära häired seadme töötamisel, mis võivad tekkida filtri ummistumisest.
- Kütusefiltrit puhastada ei saa, see tuleb vajadusel välja vahetada. **Filtrit peab vahetama vähemalt üks kord aastas.**

## Õhufilter



Õhufiltrit peab korrapäraselt puhastama tolmust ja mustusest, et ära hoida:

- Häireid karburaatori töös
- Käivitamisraskusi
- Võimsuse vähenemist
- Mootori osade asjatut kulumist
- Liigset kütusekulu.

Õhufiltrisüsteem koosneb õlitatud vahtkummifiltrist (1) ja paberfiltrist (2):

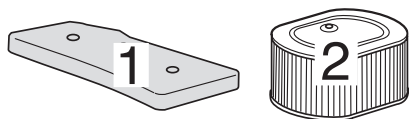

- 1 Vahtkummifilter on filtri katte A all kergesti kättesaadav. Filtrit peab kontrollima ühe korra nädalas ja vajadusel vahetama. Et filter töötaks korralikult, peab seda korrapäraselt vahetama või puhastama ja õlitama. Selleks kasutatakse spetsiaalset HUSQVARNA õli.

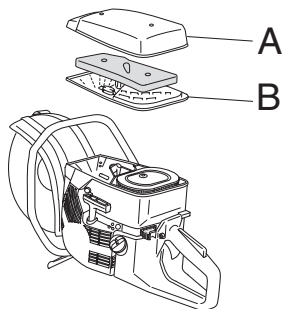

Võtke vahtkummifilter ära. Peske filtrit korralikult leiges seebivees. Pärast pesemist loputage filtrit korralikult puhtas vees. Pigistage filtrit ja pange kuivama. NB! Kõrge survega suruõhk võib vahtkummit kahjustada.



Pane filter kilekotti ja kalla filtri peale õli. Mulju filtrit läbi kilekoti, et õli jaguneks ühtlaselt kogu filtri ulatuses. Lõpuks pigista filtrist liigne õli ja kalla kilekotist välja, misjärel paigalda filter oma kohale seadmesse. Õlitamiseks ei tohi kasutada tavalist mootoriõli. See sadestub filtrist välja.

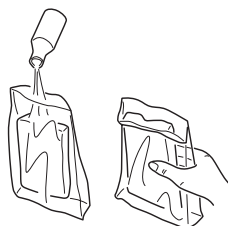

- 2 Paberfilter on katte B all. Seda filtrit tuleb puhastada või vahetada vähemalt 1–2 korda nädalas. Filtrit puhastatakse raputades või õrna suruõhujoaga. Pidage silmas, et filtrit ei tohi pesta.

Pikemat aega kasutatud õhufiltrit ei saa enam täiesti puhtaks. Sellepärast tuleb see korrapäraselt uuega asendada. **Vigastatud õhufilter tuleb kohe välja vahetada.**

### TÄHTIS TEAVE

Halvasti hooldatud õhufiltri tõttu tekib süüteküünlale katt ja mootori osadel ilmneb liigne kulumine.

## Käiviti



**ETTEVAATUST!** Tagasitõmbevedru asetseb vinnastatult käivitikambris ja võib hooletu käsitlemise puhul välja pääseda ja tekitada kehavigastusi.

Käiviti vedru või nööri vahetamisel peab olema ettevaatlik. Kasuta kaitseprille.

## Katkenud või kulunud käivitinöör vahetamine



- Ava kruvid, millega käiviti on karteri külge kinnitatud ja eemalda käiviti.

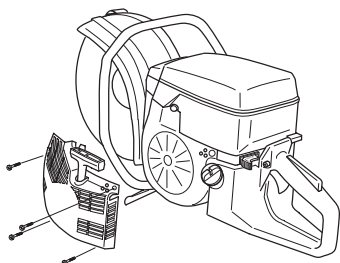

- Tõmba nööri välja umbes 30 cm ja vea nööriatta servas asetsevast soonest läbi. Vabasta tagasitõmbevedru, lastes rattal aeglaselt tagurpidi pöörelda.

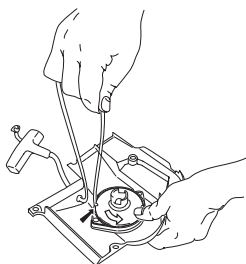

- Keera lahti ratta keskmine kruvi ja eemalda ratas. Paigalda nööriattasse uus nöör ja kinnita see. Keri umbes 3 tiiru nööri rattale. Paigalda ratas koos tagasitõmbevedruga, nii et tagasitõmbevedru ots haakuks rattasse. Paigalda nööriatta keskmine kruvi. Tõmba käivitinöör läbi käiviti korpuses ja käepidemes oleva avause. Tee käivitinööri otsa korralik sõlm.

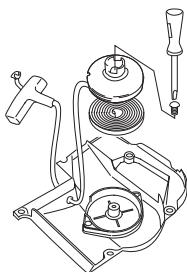

## Tagasitõmbevedru vinnastamine

- Tõmba käivitinöör nööriatta soonest läbi ja keera ratast umbes 2 tiiru päripäeva.

**TÄHELEPANU!** Kontrolli, et ratast saab veel keerata vähemalt 1/2 tiiru täiesti välja tõmmatud nööri puhul.

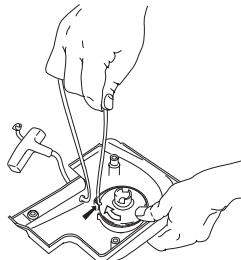

## Katkenud tagasitõmbevedru vahetamine



- Eemalda nööriattas. Juhised on toodud alajaotuses Katkenud või kulunud starterinööri vahetamine. Ära unusta, et tagasitõmbevedru on starteris vinnastatud.
- Keerake kruvid, mis vedrukassetti hoiavad, lahti.

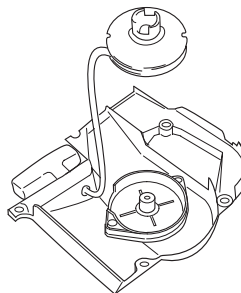

- Tagasitõmbevedru võetakse lahti sel teel, et sisemise poolega allapoole koputatakse starterit vastu tööpinki. Kui vedru hüppab välja, tuleb see kokku keerata välimisest servast keskmiku poole.
- Õlita tagasitõmbevedru vedela õliga. Paigalda nööriattas ja vinnasta vedru.

## Käiviti paigaldamine

- Käiviti paigaldamisel tõmba kõigepealt käivitinöör välja ja aseta käiviti oma kohale karteri küljes. Lase käivitinööriil aeglaselt sisse joosta, et hambad haakuksid nööriattasse.

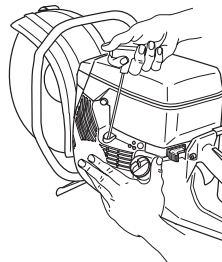

- Paigalda kinnituskruvid ja pinguta neid.

## Süüteküünlad

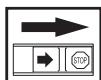

Süüteküünla töövoimet mõjutavad:

- Valesti seadistatud karburaator.
- Vale küttesegu koostis (liiga palju õli).
- Määrduvad õhufilter.

Need tegurid tekitavad setteid süüteküünla elektrodidel ja võivad põhjustada tööhäireid ning käivitusraskusi.

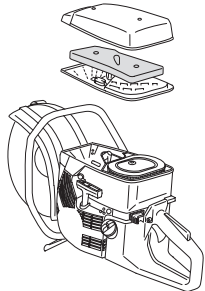

- Väikese võimsuse, raske käivitamise või ebaühtlase tühikäigu puhul kontrolli alati kõigepealt süüteküünalt, enne kui võtad ette teisi meetmeid. Puhasta must süüteküünal ja kontrolli samal ajal, kas elektrodide vahe on 0,5 mm. Vaheta süüteküünal pärast kuuajalist kasutamist või vajaduse korral varem.

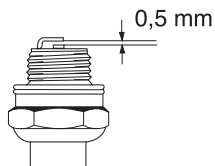

**TÄHELEPANU!** Kasuta alati soovitatud süüteküünla tüüpi! Vale süüteküünal võib vigastada kolbi või silindrit.

## Jahutussüsteem

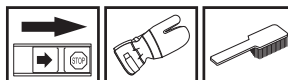

Võimalikult madala töötemperatuuri tagamiseks on seade varustatud jahutussüsteemiga.

Jahutussüsteem koosneb järgnevatest osadest:

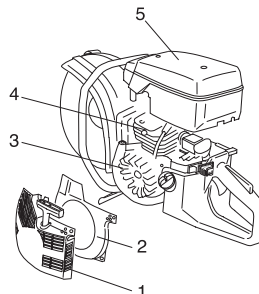

- 1 Õhu sisseimemisava käivitis.
- 2 Õhukanal.
- 3 Ventilatoritiivad hoorattal.
- 4 Jahutusribid silindril.
- 5 Silindri kate

Puhasta jahutussüsteemi kord nädalas harjaga, raskete tööolude puhul tihedamini. Määrduvad või ummistunud jahutussüsteemi puhul kuumeneb seade üle, mis vigastab silindrit ja kolbi.

## Summuti

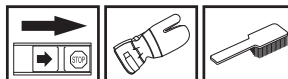

Summuti ülesandeks on summutada müra ja suunata heitgaasid operaatorist eemale. Heitgaasid on kuumad ja võivad sisaldada sädemeid, mis võivad tekitada tulekahju, kui läheduses on kergesti süttivaid esemeid.



Ära kunagi kasuta vigastatud summutiga seadet.

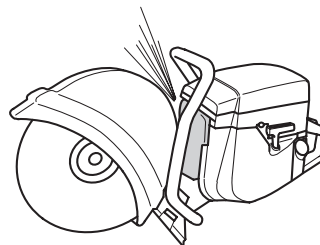

# HOOLDUS

## Üldised hooldamisjuhised.

Allpool on toodud üldised hoolduseeskirjad. Kui esineb küsimusi, võta ühendust hooldustöökojaga.

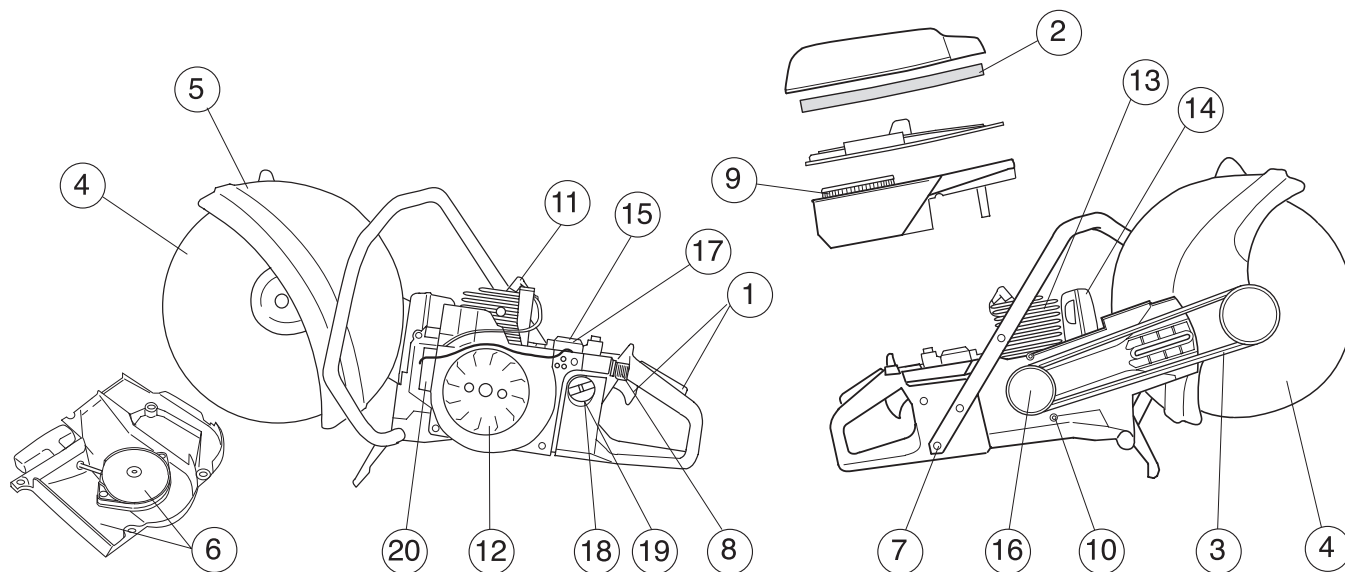

### Igapäevane hooldus

- 1 Kontrollige, et gaasihoovastiku osad töötaksid korralikult (gaasihoovastik ja käivitusgaasipäästik).
- 2 Kontrollige veorihma pingsust
- 3 Kontrollige löikeketta ja veoratta seisundit.
- 4 Kontrollige löikeketta kaitse seisundit.
- 5 Kontrollige käivitusseadet ja käivitinööri välispidiselt.
- 6 Kontrolli, et kruvid ja mutrid oleksid korralikult kinnitatud.
- 7 Kontrolli, kas seiskamislüliti toimib.

### Iganädalane hooldus

- 8 Kontrollige peafiltrit, puhastage või vahetage see.
- 9 Kontrollige käepidemeid, jälgige, et vibratsioonisummutuselemendid oleksid korras.
- 10 Puhasta süüteküünal. Kontrolli, et elektrodide vahe oleks 0,5 mm.
- 11 Puhasta ventilaatoritiivad ja hooratas. Kontrolli käivitit ja tagasitõmbevedru.
- 12 Puhasta silindri jahutusribid.
- 13 Kontrollida, et summuti on korralikult kinni ega pole kahjustatud.
- 14 Kontrollige karburaatori tööd.

### Igakuine hooldus

- 15 Kontrollige paberfiltrit.
- 16 Kontrollige ülekannet, veorastat ja sidurivedru, kas neil pole märgata kulumist.
- 17 Puhasta karburaatorit väljaspoolt.
- 18 Kontrolli kütusefiltrit ja -voolikut. Vajadusel vaheta.
- 19 Puhasta kütusepaak seest.
- 20 Kontrolli kõik juhtmed ja ühendused.

# TEHNILISED ANDMED

<b>Mootor</b>	<b>K950</b>
Silindri maht, cm <sup>3</sup>	93,6
Silindri läbimõõt, mm	56
Käigu pikkus, mm	38
Pöörlemiskiirus tühikäigul, p/min	2500
Soovituslik suurim pöörete arv, p/min	9750±250
Võimsus, kW/ p/min	4,5/9000

## Süütesüsteem

Süütesüsteemi valmistaja	EM
Süütesüsteemi tüüp	ET
Süüteküünlad	NGK BPMR 7A
Elektroodide vahe, mm	0,5

## Kütuse-/määrimissüsteem

Karburaatori valmistaja	Tillotson
Karburaatori tüüp	HS 282A
Bensiinipaagi maht, l	1,0

## Kaal

Ketaslõikur ilma kütuse ja lõikekettata, kg	
12" (300 mm)	9,9
14" (350 mm)	10,3
16" (400 mm)	11,2

## Müraemissioon

(vt. märkust 1)	
Müra võimsustase, dBA	116
Müra võimsustase, garanteeritud L <sub>WA</sub> dBA	116

## Müratase

(vt. märkust 2)	
Ekvivalentne müra rõhutase kasutaja kõrvas, mõõdetud vastavalt EN 1454 nõuetele, dBA	103

## Vibratsioonitase

Vibratsioonid käepidemes, mõõdetud vastavalt ISO 19432 nõuetele	<b>12" (300 mm)</b>	<b>14" (350 mm)</b>	<b>16" (400 mm)</b>
Esikäepide, ekvivalentne väärtus, m/s <sup>2</sup>	7,9	6,2	6,2
Tagakäepide, ekvivalentne väärtus, m/s <sup>2</sup>	9,5	9,0	8,3

Märkus 1: ümbritsevasse keskkonda leviva müra võimsus (L<sub>WA</sub>), mõõdetud vastavalt EÜ direktiivile 2000/14/EÜ.

Märkus 2: Ekvivalentne müra rõhutase määratakse kui ajaga kaalutud müra rõhutasete summa erinevates tööoludes, kusjuures ajajaotus on järgmine: 1/2 aega tühikäigul ja 1/2 aega maksimaalsetel pööretel.

## Lõikeosa

<b>Lõikeketas</b>	<b>Suurim joonkiirus, m/s</b>	<b>Väljuva võlli suurim pöörlemiskiirus, p/m</b>
12" (300 mm)	80	5200
14" (350 mm)	100	5200
16" (400 mm)	100	4200

## EÜ kinnitus vastavusest (Kehtib vaid Euroopas)

**Husqvarna Construction Products**, SE-433 81 Partille, Rootsi, tel: +46-31-949000, kinnitab käesolevaga, et **K950** aasta 2006 seerianumbriest alates (aastaarv on selgelt tähistatud tüübisildil koos sellele järgneva seerianumbriga) vastab nõuetele, mis on toodud 1973. aasta 19. veebruari NÕUKOGU DIREKTIIVIS

- masinadirektiiv 22. juunist 1998 **98/37/EG**, lisa IIA.
- elektromagnetilise ühilduvuse direktiiv 3. maist **1989 89/336/EMÜ**, k.a. praegu kehtivad lisad.
- müradirektiiv 8. maist 2000 **2000/14/EG**. Vastavushinnang on tehtud kooskilas lisaga V.

Teave müra kohta on toodud peatükis Tehnilised andmed.

Järgitud on alljärgnevaid standardeid: **SS-EN ISO 12100:2003, EN-ISO 55012:2002, EN 1454, ISO 19432**

SMP Svensk Maskinprovning AB, Fyrisborgsgatan 3, SE-754 50 Uppsala, Rootsi on teinud Husqvarna AB-le vabatahtliku tüübikontrolli vastavalt direktiivile 2000/14/EÜ. Serifikaadi number on: **01/169/003** – K950.

Partille, 14. november 2006. aasta



Ove Donnerdal, arendusjuht





1150288-63



2006-12-08