

Manual de instrucciones

K1250

Lea detenidamente el manual de instrucciones y asegúrese de entender su contenido antes de utilizar la máquina.

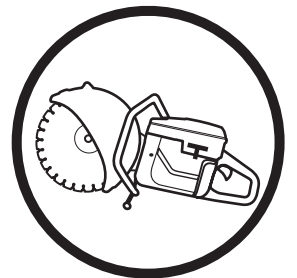

Spanish

ACLARACIÓN DE LOS SÍMBOLOS

Aclaración de los símbolos

¡ATENCIÓN! La máquina, si se utiliza de forma errónea o descuidada, puede ser una herramienta peligrosa que puede causar daños graves e incluso la muerte al usuario y a otras personas.



Lea detenidamente el manual de instrucciones y asegúrese de entender su contenido antes de utilizar la máquina.



Utilice siempre:

- Casco protector
- Protectores auriculares
- Gafas protectoras o visor
- Máscara respiratoria



Este producto cumple con la directiva CE vigente.



¡ATENCIÓN! Al cortar se genera polvo que puede causar daños por inhalación. Utilice una máscara respiratoria homologada. Evite la inhalación de vapores de gasolina y gases de escape. Procure que haya buena ventilación.



¡ATENCIÓN! Al cortar se produce polvo que puede causar daños al inhalar. Utilice una máscara respiratoria homologada. Evite la inhalación de vapores de gasolina y gases de escape. Procure que haya buena ventilación.



Las emisiones sonoras en el entorno según la directiva de la Comunidad Europea. Las emisiones de la máquina se indican en el capítulo Datos técnicos y en la etiqueta.



Los controles y/o mantenimiento deben efectuarse con el motor parado, con el botón de parada en la posición STOP.



Use siempre guantes protectores.



La máquina debe limpiarse regularmente.

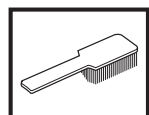

Control visual.



Debe utilizarse gafas protectoras o visor.



Posición de marcha.



Parada con retorno por muelle a la posición de marcha.



Parada en posición fija.



Los demás símbolos/etiquetas que aparecen en la máquina corresponden a requisitos de homologación específicos en determinados mercados.

ÍNDICE

Índice

ACLARACIÓN DE LOS SÍMBOLOS

Aclaración de los símbolos 2

ÍNDICE

Índice 3

¿QUÉ ES QUÉ?

Componentes de la máquina 4

INSTRUCCIONES DE SEGURIDAD

Antes de utilizar una nueva cortadora 5

Equipo de protección personal 5

Equipo de seguridad de la máquina 6

Control, mantenimiento y servicio del equipo de seguridad de la máquina 7

Instrucciones generales de seguridad 8

Instrucciones generales de trabajo 9

Discos de corte 11

MONTAJE

Montaje del equipo de corte 13

Control del eje motriz y las arandelas de brida 13

Montaje del disco de corte 13

La protección debe estar siempre montada en la máquina. 14

MANIPULACION DEL COMBUSTIBLE

Carburante 15

Repostaje 15

ARRANQUE Y PARADA

Arranque y parada 16

MANTENIMIENTO

Tensado de la correa de transmisión 17

Cambio de la correa de transmisión 17

Polea de correa y acoplamiento 17

Carburador 17

Filtro de combustible 18

Filtro de aire 18

Mecanismo de arranque 19

Bujía 20

Sistema refrigerante 20

Silenciador 20

Instrucciones generales de mantenimiento 21

DATOS TECNICOS

Equipo de corte 22

Declaración CE de conformidad 23

¿QUÉ ES QUÉ?

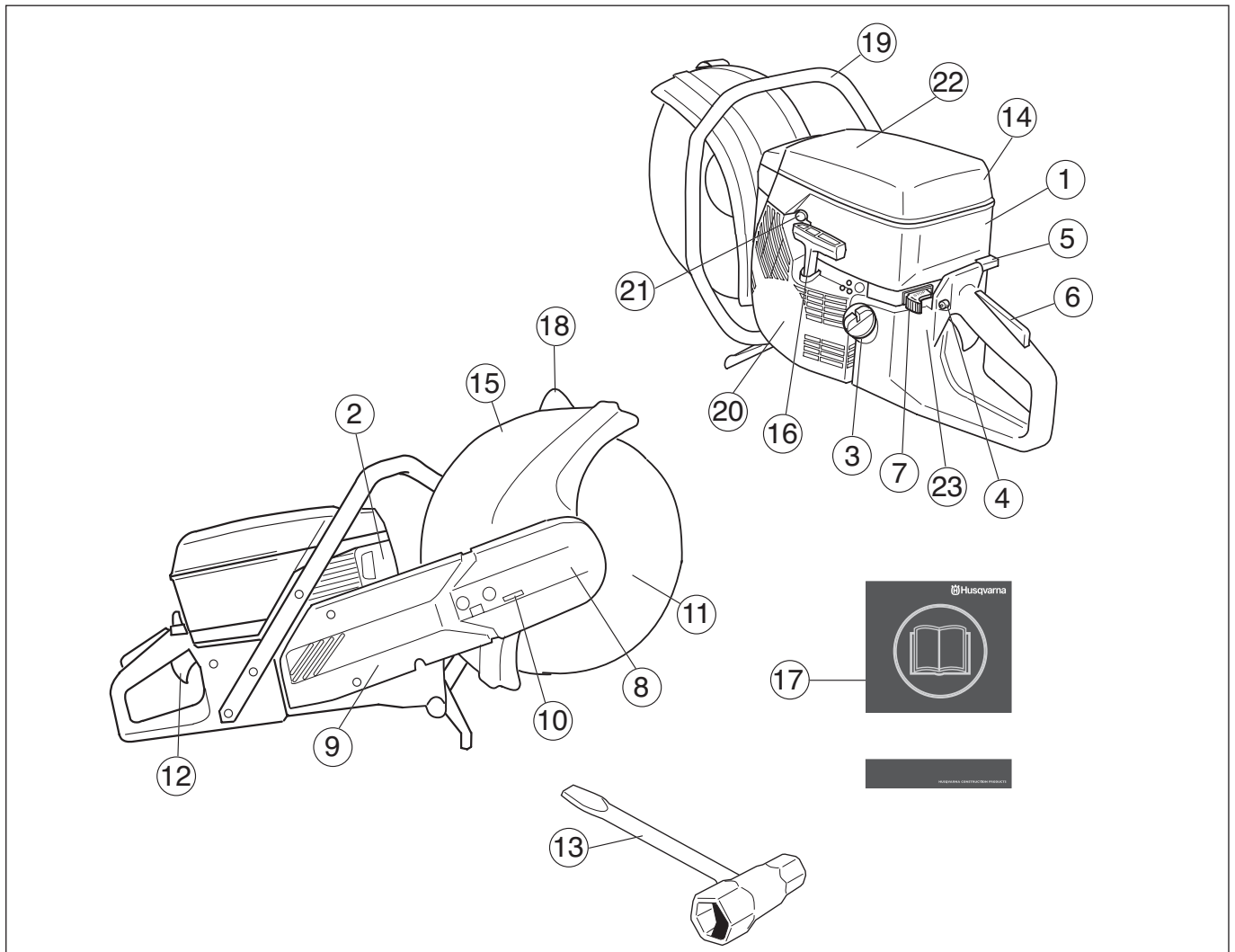

Componentes de la máquina

- | | | | |
|----|-----------------------------------|----|--|
| 1 | Cubierta del cilindro | 13 | Llave combinada |
| 2 | Silenciador | 14 | Cubierta del filtro de aire |
| 3 | Depósito de combustible | 15 | Protección de disco / contra salpicaduras |
| 4 | Fiador del acelerador de arranque | 16 | Empuñadura de arranque |
| 5 | Estrangulador | 17 | Manual de instrucciones |
| 6 | Fiador del acelerador | 18 | Empuñadura de ajuste de la protección de disco |
| 7 | Botón de parada | 19 | Mango delantero |
| 8 | Equipo de corte | 20 | Mecanismo de arranque |
| 9 | Brazo de corte | 21 | Válvula de descompresión |
| 10 | Tensor de correa | 22 | Rótulo de advertencia |
| 11 | Disco de corte | 23 | Placa de características |
| 12 | Acelerador | | |

INSTRUCCIONES DE SEGURIDAD

Antes de utilizar una nueva cortadora

- Lea detenidamente el manual de instrucciones.
- Controle el montaje del disco de corte; vea el capítulo "Montaje".
- Arranque el motor y controle el ajuste del ralentí; vea las instrucciones del capítulo 'Mantenimiento'. Si el ajuste del carburador es correcto, el disco de corte debe estar inmóvil en ralentí. El ajuste del ralentí se describe en el manual de instrucciones. Ajuste el ralentí según dichas instrucciones. ¡No utilice la cortadora si el ralentí no está correctamente ajustado!
- Encargue al distribuidor de Husqvarna la revisión regular de la cortadora y los ajustes y reparaciones necesarios.



¡ATENCIÓN! Bajo ninguna circunstancia debe modificarse la configuración original de la máquina sin autorización del fabricante. Utilizar siempre recambios originales. Las modificaciones y/o la utilización de accesorios no autorizadas pueden ocasionar accidentes graves o incluso la muerte del operador o de terceros.



¡ATENCIÓN! El uso de productos de corte, amolado, taladrado, lijado o formación de materiales puede generar polvo y vapores que pueden contener productos químicos perniciosos. Averigüe la índole del material de trabajo y utilice una máscara contra polvo o respiratoria adecuada.



¡ATENCIÓN! Una cortadora empleada de forma errónea o negligente puede ser una herramienta peligrosa que puede causar daños graves e incluso la muerte. Es muy importante que lea y comprenda el contenido de este manual de instrucciones.



¡ATENCIÓN! El sistema de encendido de esta máquina genera un campo electromagnético durante el funcionamiento. Este campo magnético puede, en determinadas circunstancias, interferir con marcapasos. Para reducir el riesgo de lesiones graves o letales, las personas que utilizan marcapasos deben consultar con su médico y con el fabricante del marcapasos antes de emplear esta máquina.

Husqvarna Construction Products se esfuerza constantemente por mejorar la construcción de sus productos. Por consiguiente, Husqvarna se reserva el derecho a introducir modificaciones de diseño sin previo aviso y sin compromisos ulteriores.

Toda la información y todos los datos contenidos en este manual de instrucciones son vigentes en la fecha de impresión del manual.

Equipo de protección personal



¡ATENCIÓN! Para trabajar con la máquina debe utilizarse un equipo de protección personal homologado. El equipo de protección personal no elimina el riesgo de lesiones, pero reduce su efecto en caso de accidente. Pida a su distribuidor que le asesore en la elección del equipo.

- Casco protector
- Protectores auriculares
- Gafas protectoras o visor

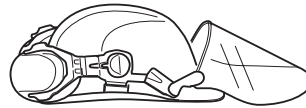

- Máscara respiratoria

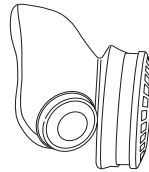

- Guantes resistentes de agarre seguro.

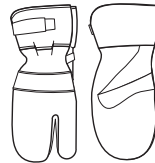

- Prendas de vestir ceñidas, resistentes y cómodas que permitan una libertad de movimientos total.



- Utilice protectores de pierna recomendados para el material que se va a cortar.
- Botas con puntera de acero y suela antideslizante



- Tenga siempre a mano el equipo de primeros auxilios.



INSTRUCCIONES DE SEGURIDAD

Equipo de seguridad de la máquina

En este capítulo se describen los componentes de seguridad de la máquina, su función y el modo de efectuar el control y el mantenimiento para garantizar un funcionamiento óptimo. En cuanto a la ubicación de estos componentes en su máquina, vea el capítulo Qué es qué.



¡ATENCIÓN! Nunca utilice una máquina con componentes de seguridad defectuosos. Siga las instrucciones de control, mantenimiento y servicio indicadas en este capítulo.

Sistema amortiguador de vibraciones

Su máquina incorpora un sistema amortiguador diseñado para reducir al máximo posible las vibraciones y optimizar la comodidad de uso.

El sistema amortiguador de vibraciones de la máquina reduce la transmisión de vibraciones entre la parte del motor/equipo de corte y la parte de los mangos de la máquina.

El cuerpo del motor, incluso equipo de corte, está suspendido en la unidad de empuñadura por un elemento amortiguador de vibraciones.

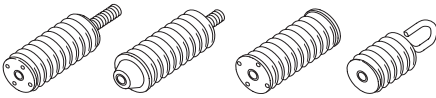

Botón de parada

El botón de parada se utiliza para parar el motor.

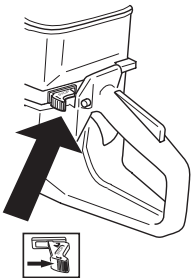

Silenciador



¡ATENCIÓN! Durante y un rato después del uso, el silenciador sigue estando muy caliente. ¡No toque el silenciador si está caliente!

El silenciador está diseñado para reducir al máximo posible el nivel sonoro y para apartar los gases de escape del usuario.

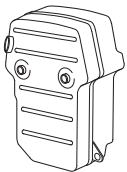

¡ATENCIÓN! Los gases de escape del motor están calientes y pueden contener chispas que pueden provocar incendio. Por esa razón, ¡nunca arranque la máquina en interiores o cerca de material inflamable!

INFORMACIÓN IMPORTANTE

Para el silenciador, es sumamente importante seguir las instrucciones de control, mantenimiento y servicio. Vea las instrucciones bajo el título Control, mantenimiento y servicios del equipo de seguridad de la máquina.



¡ATENCIÓN! En el interior del silenciador hay sustancias químicas que pueden ser cancerígenas. Evitar el contacto con estas sustancias si se daña el silenciador.

Fiador del acelerador

El bloqueador del acelerador está diseñado para impedir la activación involuntaria del acelerador. Cuando se presiona el bloqueador (A), se suelta el acelerador (B).

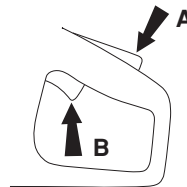

El bloqueador permanece presionado mientras está presionado el acelerador. Al soltar el mango tanto el acelerador como el bloqueo vuelven a su posición original. Esto ocurre gracias a dos sistemas de muelle de retorno independientes entre sí. El acelerador queda, de esta manera, automáticamente bloqueado en ralentí.

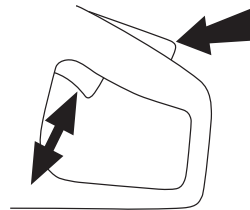

La protección debe estar siempre montada en la máquina.



¡ATENCIÓN! Antes de arrancar la máquina, controle siempre que la protección de disco está correctamente montada.

Esta protección está montada arriba del disco de corte y su diseño impide que fragmentos del disco o del material cortado sean lanzados hacia el usuario.

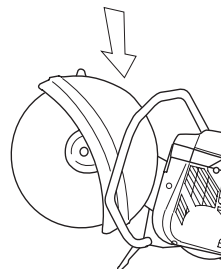

INSTRUCCIONES DE SEGURIDAD

Control, mantenimiento y servicio del equipo de seguridad de la máquina



¡ATENCIÓN! Todos los trabajos de servicio y reparación de la máquina requieren una formación especial. Esto es especialmente importante para el equipo de seguridad de la máquina. Si la máquina no pasa alguno de los controles indicados a continuación, acuda a su taller de servicio local. La compra de alguno de nuestros productos le garantiza que puede recibir un mantenimiento y servicio profesional. Si no ha adquirido la máquina en una de nuestras tiendas especializadas con servicio, solicite información sobre el taller de servicio más cercano.

Sistema amortiguador de vibraciones

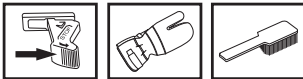

Compruebe regularmente que los elementos antivibraciones no estén agrietados o deformados.

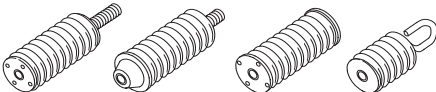

Compruebe que los elementos antivibraciones estén bien anclados entre la parte del motor y la parte de los mangos, respectivamente.

Botón de parada

Arranque el motor y compruebe que se pare cuando se mueve el botón de parada a la posición de parada.

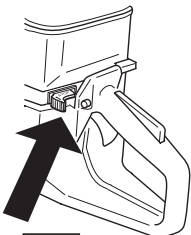

Silenciador

Nunca utilice una máquina que tenga un silenciador defectuoso.



Compruebe regularmente que el silenciador esté firmemente montado en la máquina.



Fiador del acelerador

- Compruebe que el acelerador esté bloqueado en la posición de ralentí cuando el fiador está en su posición inicial.

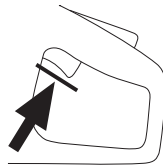

- Apriete el fiador del acelerador y compruebe que vuelva a su posición de partida al soltarlo.

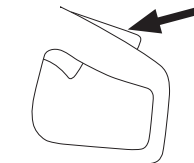

- Compruebe que el acelerador y el fiador se muevan con facilidad y que funcionen sus muelles de retorno.

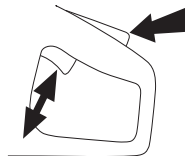

- Arranque la cortadora y acelere al máximo. Suelte el acelerador y compruebe que el disco de corte se detiene y que permanece inmóvil. Si el disco de corte gira cuando el acelerador está en la posición de ralentí, debe controlarse el ajuste de ralentí del carburador. Vea las instrucciones del capítulo 'Mantenimiento'.

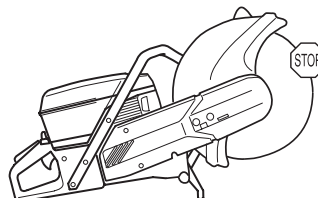

Control de la protección del disco de corte

No utilice nunca una protección defectuosa ni que esté incorrectamente montada.

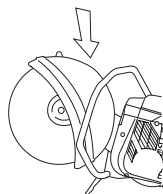

¡ATENCIÓN! Antes de arrancar la máquina, controle siempre que la protección está correctamente montada. Controle también que el disco de corte esté correctamente montado y que no esté dañado. Un disco de corte dañado puede ocasionar accidentes personales. Vea las instrucciones bajo el título Montaje.

Controle que la protección está intacta y que no tiene grietas ni deformaciones.

INSTRUCCIONES DE SEGURIDAD

Instrucciones generales de seguridad

- Una cortadora está diseñada y construida para cortar materiales duros como, por ejemplo, materiales de albañilería. Tenga en cuenta el mayor riesgo de reculada de la máquina al cortar materiales blandos. Vea las instrucciones bajo el título Medidas preventivas de las reculadas.
- No trabaje con la cortadora sin antes haber leído y comprendido el contenido de este manual. Todo tipo de servicio no comprendido en el capítulo "Control, mantenimiento y servicio del equipo de seguridad de la cortadora" debe ser realizado por personal idóneo.
- Nunca utilice la máquina si está cansado, si ha ingerido alcohol o si toma medicamentos que puedan afectar la vista, su capacidad de discernimiento o el control del cuerpo.
- Utilice el equipo de protección personal. Vea las instrucciones bajo el título Equipo de protección personal.
- No utilice nunca una máquina que haya sido modificada de modo que ya no coincida con la configuración original.
- No utilice nunca una máquina defectuosa. Siga las instrucciones de mantenimiento, control y servicio de este manual. Algunas medidas de mantenimiento y servicio deben ser efectuadas por especialistas formados y cualificados. Vea las instrucciones bajo el título Mantenimiento.
- Nunca deje que terceros utilicen la máquina sin asegurarse primero de que hayan entendido el contenido de este manual de instrucciones.
- No use nunca la máquina en interiores. Tenga en cuenta el riesgo de inhalación de los gases de escape del motor.

Transporte y almacenamiento

No almacene ni transporte la máquina con el disco de corte montado.

Almacene la cortadora en lugar seguro fuera del alcance de los niños y personas no calificadas para su uso.

Todos los discos deben desmontarse de la cortadora después de su uso y conservarse bien. Conserve el disco de corte en un lugar seco y sin escarcha.

Los discos abrasivos deben manipularse con mucho cuidado. Los discos abrasivos deben ser conservados sobre una base firme y horizontal. Si los discos han sido suministrados con secantes, utilice planchas de relleno para que queden planos. El almacenaje de un disco abrasivo húmedo puede producir desequilibrio, lo cual comporta riesgo de daños.

Controle que los discos nuevos no hayan sufrido averías por el transporte o almacenamiento.

Seguridad en el uso del combustible



(Repostaje/Mezcla/Almacenamiento)



¡ATENCIÓN! Sea cuidadoso al manejar el combustible. Piense en los riesgos de incendio, explosión e intoxicación respiratoria.

- No reposte nunca la máquina con el motor en marcha.
- Procure que haya buena ventilación durante el repostaje y la mezcla de combustible (gasolina y aceite para motores de 2 tiempos).
- Antes de arrancar, aparte la máquina a 3 m como mínimo del lugar de repostaje.

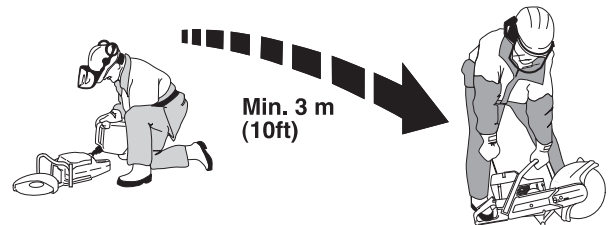

- Nunca arranque la máquina:
 - Si derramó combustible sobre la máquina. Seque cualquier residuo y espere a que se evaporen los restos de combustible.
 - Si se salpicó el cuerpo o las ropas, cambie de ropas. Lave las partes del cuerpo que han entrado en contacto con el combustible. Use agua y jabón.
 - Si hay fugas de combustible en la máquina. Compruebe regularmente si hay fugas en la tapa del depósito o en los conductos de combustible.
- Almacene y transporte la máquina y el combustible de manera que eventuales fugas o vapores no puedan entrar en contacto con chispas o llamas, por ejemplo, máquinas eléctricas, motores eléctricos, contactos eléctricos/interruptores de corriente o calderas.
- Para el almacenamiento del combustible deben utilizarse recipientes especiales homologados.
- Si la máquina se va a almacenar por un período largo, se debe vaciar el depósito de combustible. Pregunte en la estación de servicio más cercana qué hacer con el combustible sobrante.
- Utilice el recipiente de combustible Husqvarna con protección antirebose.



¡ATENCIÓN! Tenga en cuenta los riesgos de incendio, explosión e inhalación. Pare el motor antes de repostar gasolina. No llene hasta que el combustible rebose. Seque los derrames de gasolina del suelo y en la máquina. Si ha derramado combustible sobre sí mismo o su ropa: cámbiese de ropa. Antes de arrancar, aparte la máquina hasta un mínimo de 3 metros del lugar de repostaje.

INSTRUCCIONES DE SEGURIDAD

Instrucciones generales de trabajo



¡ATENCIÓN! Este capítulo trata las reglas de seguridad básicas para trabajar con la cortadora. La información no puede sustituir nunca a los conocimientos, formación y experiencia práctica de un profesional. Si se enfrenta a alguna situación que le crea inseguridad en cuanto a seguir empleando la máquina, consulte con un experto. Consulte al concesionario, al taller de servicio o a un usuario de cortadora experimentado. No emplee la máquina en aplicaciones para las que no se considere plenamente cualificado.

Reglas básicas de seguridad

- Observe el entorno para:
 - Comprobar que no hayan personas, animales, etc., que puedan influir en su control de la máquina.
 - Para impedir el riesgo de que los mencionados anteriormente entren en contacto con la cortadora.
- No usar en condiciones climáticas desfavorables. Por ejemplo, niebla densa, lluvia, viento fuerte, frío intenso, etc. Trabajar con mal tiempo es cansador y puede crear condiciones peligrosas, por ejemplo suelo resbaladizo.
- Antes de comenzar a trabajar con la máquina, controle siempre que el lugar esté libre y que los pies estén bien afirmados al terreno. Controle posibles obstáculos en caso de movimientos repentinos. Asegúrese de que no haya elementos que puedan caer y provocar daños al trabajar con la máquina. Tenga sumo cuidado al trabajar en taludes.
- Procure que ninguna prenda de vestir ni ninguna parte del cuerpo entre en contacto con el equipo de corte cuando gira.
- Manténgase apartado del equipo de corte cuando gira.
- La protección del equipo de corte debe estar siempre colocada cuando la máquina funciona.
- Controle que la zona de trabajo esté bien iluminada para lograr un entorno seguro.



¡ATENCIÓN! No traslade la máquina cuando el equipo de corte gira.

- Cerciórese siempre de tener una posición de trabajo segura y firme.
- Use la máquina exclusivamente en lugares con buena ventilación. Los descuidos pueden ocasionar daños graves o mortales.



¡ATENCIÓN! Utilice solamente la máquina en espacios bien ventilados. La negligencia comporta riesgo de daños personales graves o peligro de muerte.

Tronzado



¡ATENCIÓN! La distancia de seguridad de la cortadora es de 15 metros. Usted es el responsable de que no haya personas y animales dentro de la zona de trabajo. No empiece a cortar antes de que la zona de trabajo esté libre ni sin tener un apoyo seguro para los pies.

Generalidades

- Inicie el corte con el motor a régimen máximo.
- Agarre siempre la máquina firmemente con ambas manos. Agarre con los dedos y pulgares alrededor de las empuñaduras.

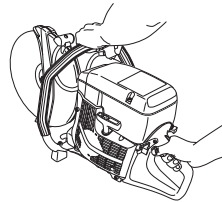

¡ATENCIÓN! La sobreexposición a las vibraciones puede producir trastornos vasculares o nerviosos en personas que padecen de deficiencia circulatoria. Si advierte síntomas que puedan relacionarse con la sobreexposición a las vibraciones, consulte a un médico. Ejemplos de estos síntomas son: entumecimiento, pérdida de sensibilidad, "hormigueo", "puntadas", dolor, pérdida o reducción de la fuerza normal, y cambios en el color o la superficie de la piel. Normalmente estos síntomas se presentan en los dedos, las manos y las muñecas.

Técnica de corte

La técnica que se describe a continuación es de índole general. Controle los datos de cada disco en lo referente al carácter de corte individual (por ejemplo, las hojas de diamante requieren menos presión de avance que los discos abrasivos).

- Apoye la pieza de trabajo por debajo de forma que se pueda predecir lo que puede ocurrir y para que el corte permanezca abierto al cortar.

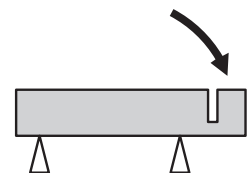
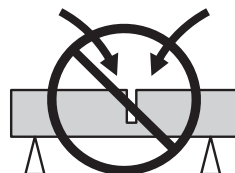

- Asegúrese de que el disco no toca en ningún objeto al arrancar la máquina.
- Corte siempre con el régimen máximo del motor.
- Empiece a cortar con suavidad, deje que la máquina trabaje sin forzar ni presionar el disco hacia adentro.

INSTRUCCIONES DE SEGURIDAD

- Mueva el disco lentamente hacia adelante y atrás para obtener una superficie de contacto pequeña entre el disco y el material que se va a cortar. Así se mantiene baja la temperatura del disco y se obtiene un corte efectivo.

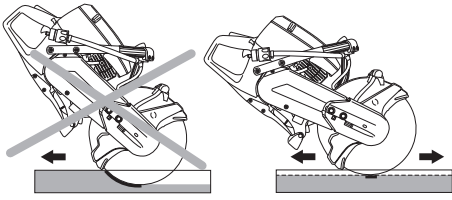

- Haga avanzar la máquina hacia abajo en línea con el disco de corte. La presión lateral puede destruir el disco de corte y es muy peligrosa.

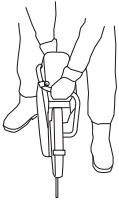

- La protección del equipo de corte se debe ajustar de modo que la parte posterior toque en la pieza de trabajo. Entonces, la protección acumula las salpicaduras y chispas del material cortado y son apartadas del usuario.

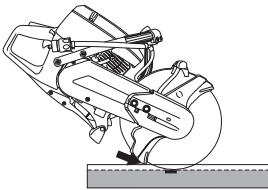

¡ATENCIÓN! No corte nunca con el lado del disco porque seguramente se dañará, se romperá o causará serios daños. Utilice solamente el filo.

No incline la cortadora hacia un costado porque el disco puede atascarse o romperse y causar lesiones.

Afilado de hojas de diamante

Las hojas de diamante pueden volverse romas si se utiliza una presión de avance errónea o al cortar materiales como por ejemplo hormigón muy armado. El trabajo con una hoja de diamante roma comporta recalentamiento, lo que puede causar que se suelten segmentos de diamante.

Afile la hoja cortando en un material blando como gres o ladrillo.

Vibraciones del disco

El disco puede ovalarse y vibrar si se utiliza una presión de avance demasiado alta.

Una presión de avance más baja puede impedir la vibración. De no ser así, cambie el disco. El disco nuevo debe ser adecuado para el material que se va a cortar.

Medidas preventivas de las reculadas



¡ATENCIÓN! Las reculadas pueden ser muy rápidas, instantáneas y violentas, y pueden lanzar la cortadora y el disco de corte contra el usuario. Si se produce una reculada con el disco en movimiento y éste toca en el usuario, hay riesgo de daños muy graves e incluso peligro de muerte. Es importante comprender la causa de la reculada y que se puede evitar procediendo con cautela y usando una técnica de trabajo adecuada.

¿Qué es la reculada?

La reculada es una reacción súbita en la que la cortadora y el disco de corte son despedidos cuando el cuadrante superior del disco (llamado sector de riesgo de reculada) toca en un objeto.



Reglas básicas

- No empezar nunca a cortar con el cuadrante superior del disco de corte que se muestra en la figura; el llamado sector de riesgo de reculada.

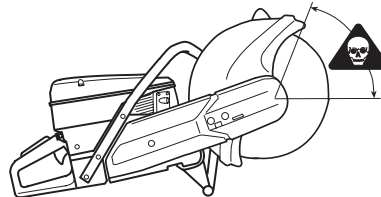

- Agarre siempre la máquina firmemente con ambas manos. Agarre con los dedos y pulgares alrededor de las empuñaduras.

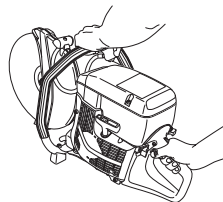

- Manténgase bien parado y con buen equilibrio.
- Corte siempre con el régimen máximo del motor.
- Sitúese a una distancia cómoda de la pieza de trabajo.
- Tenga cuidado al introducirla en un corte ya comenzado.
- No corte nunca a una altura superior a la de sus propios hombros.
- Controle que la pieza que está cortando no se mueva y en general que no ocurran cosas no previstas que puedan comprimir el corte y atascar el disco.

INSTRUCCIONES DE SEGURIDAD

Pull in (frenado)

El efecto de tirón se produce cuando la parte inferior del disco es detenida súbitamente o si se cierran los lados del corte. (Para evitarlo, vea los titulares "Reglas básicas" y "Apriete/rotación" más abajo.)

Atasco /Rotación

El atasco se produce cuando el corte se cierra. La máquina puede ser arrastrada hacia abajo repentinamente con un movimiento muy fuerte.

Para evitar atascos

Apoyar la pieza a cortar de modo que el corte quede abierto mientras trabaja y hasta terminar.

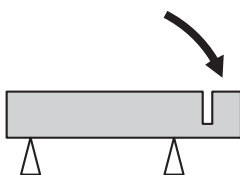

Discos de corte



¡ATENCIÓN! Un disco de corte puede romperse y provocar daños graves al operario.

No utilice nunca un disco de corte cuyo régimen nominal sea inferior al de la máquina.

No usar nunca un disco de corte para ningún material al que no está destinado.



¡ATENCIÓN! Al cortar materiales plásticos con disco de diamante o disco de rescate hay riesgo de reculada porque el material se funde con el calor generado al cortar y se adhiere al disco.

Generalidades

Hay dos versiones básicas de disco de corte: Discos abrasivos y hojas de diamante.

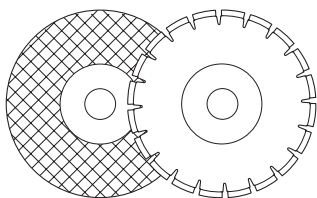

Desmonte siempre el disco de corte para transportar la cortadora.

Utilice un buje adecuado para el disco de corte que se utilizará en la máquina. Vea las instrucciones del apartado "Montaje del disco de corte".

Los discos de corte de gran calidad suelen ser los más económicos. Los discos de corte de calidad inferior tienen a menudo una capacidad de corte peor y menor durabilidad, lo cual se traduce en unos costes mayores con respecto a la cantidad de material cortado.

Refrigeración por agua



¡ATENCIÓN! La refrigeración por agua, que se utiliza para cortar hormigón, enfría el disco, alarga su durabilidad y reduce la formación de polvo. Entre sus desventajas cabe mencionar las dificultades a temperaturas muy bajas, el riesgo de daños en el suelo y otros elementos de hormigón y el riesgo de resbalamiento.

Después de utilizar un disco abrasivo con refrigeración por agua, haga funcionar el disco durante medio minuto aproximadamente para que se seque. El almacenaje de un disco abrasivo húmedo puede producir desequilibrio, lo cual comporta riesgo de daños.

Máquinas de mano de alta velocidad

Nuestros discos de corte están fabricados para cortadoras portátiles de gran velocidad. Si se usan discos de corte de otras marcas, controlar que cumplen con todas las normativas y criterios aplicables a este tipo de cortadoras.

Tipos especiales

Ciertos discos están diseñados para un equipo estacionario provisto de accesorios para cortar rieles. Estos discos no deben ser utilizados con cortadoras portátiles.

Consulte siempre a las autoridades para estar seguro de cumplir con el reglamento en vigor.

INSTRUCCIONES DE SEGURIDAD

Discos abrasivos

El material cortante de estos discos consiste en granos abrasivos ligados con adhesivos orgánicos. Los discos "reforzados" consisten en una base de textil o fibra que, en caso de una rotura o daño del disco, impide que éste se astille completamente a un régimen máximo de trabajo.

El rendimiento de un disco se determina por el tamaño de los granos abrasivos y por el tipo y dureza de los aglomerantes orgánicos.

Discos abrasivos, tipos y aplicaciones		
	Aplicaciones	
Tipo de disco	Material	Refrigeración por agua
Hormigón	Hormigón, asfalto, albañilería de piedra, hierro fundido, aluminio, cobre, latón, cables, goma, plástico, etc.	Se puede usar para reducir la formación de polvo. Después de utilizar un disco abrasivo con refrigeración por agua haga funcionar el disco durante medio minuto aproximadamente para que se seque.
Metal	Acero, aleaciones de acero y otros metales duros.	NO se recomienda

El disco de corte debe estar especificado para una velocidad igual o mayor que la indicada en la placa de la máquina. No utilice nunca un disco de corte cuyo régimen nominal sea inferior al de la máquina.

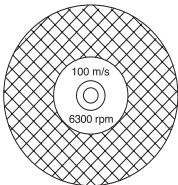

Controle que el disco no tenga grietas ni otros daños.

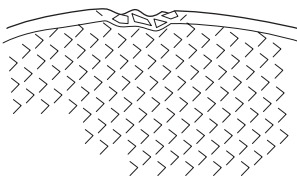

Pruebe el disco abrasivo colgándolo de un dedo y golpeándolo suavemente con el mango de un destornillador o similar. Si el disco no produce un sonido de tonalidad clara y limpia, es señal de que está dañado.

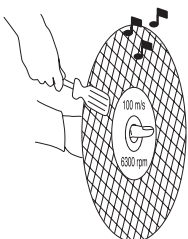

Hojas de diamante

Las hojas de diamante están compuestas por un armazón de acero provisto de segmentos conteniendo diamantes industriales.

Las hojas de diamante tienen un menor coste por operación de corte, requieren menos cambios de hoja y proporcionan una profundidad de corte constante.

Al utilizar una hoja de diamante, procure que gire en el sentido indicado por la flecha marcada en la hoja.

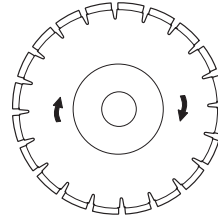

Use siempre una hoja de diamante afilada. Afile la hoja cortando en un material blando como gres o ladrillo.

Las hojas de diamante están disponibles en varios grados de dureza. Las hojas de diamante 'blandas' tienen una durabilidad relativamente corta y una capacidad de corte grande. Se utilizan para materiales duros como granito y hormigón. Las hojas de diamante 'duras' tienen mayor durabilidad, una capacidad de corte menor, y se deben utilizar en materiales blandos como ladrillo y asfalto.

Material

Es ventajoso emplear las hojas de diamante para todo tipo de albañilería, hormigón armado y otros materiales compuestos. No se recomienda utilizar hojas de diamante para cortar metales.

Hojas de diamante para corte húmedo



¡ATENCIÓN! Refrigere las hojas de diamante para corte húmedo continuamente con agua para impedir recalentamiento que puede causar la rotura de la hoja y que se suelten trozos con el riesgo consiguiente de daños.

Las hojas de diamante para corte húmedo se deben irrigar con agua durante el corte para enfriarlas y ligar el polvo que se forma al cortar.

Hojas de diamante para corte seco

Las hojas de diamante para corte seco son una nueva generación de discos de corte que no requieren refrigeración por agua. No obstante, las hojas de diamante todavía son dañadas por una temperatura excesiva. Es económicamente positivo dejar que la hoja se enfríe, simplemente sacándola del corte cada 30-60 segundos y dejándola rotar en el aire durante 10 segundos.

MONTAJE

Montaje del equipo de corte

Quite el perno (1) y la tuerca (2). Quite la cubierta. Monte la correa de transmisión en el tambor de acoplamiento. Monte la cubierta y apriete los tornillos.

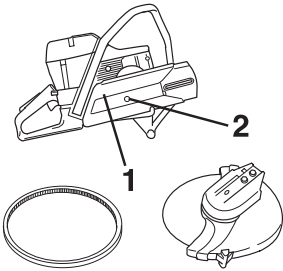

Coloque la correa de transmisión sobre la polea (2) del equipo de corte.

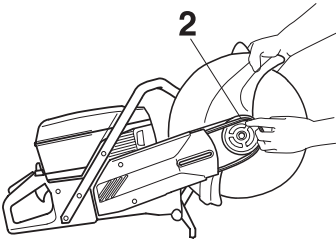

Coloque la protección de correa y fije el equipo de corte junto con la protección de correa. Apriete los pernos (4) a mano.

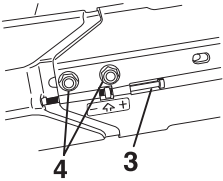

Enrosque el tornillo tensor (3) hasta que la tuerca cuadrada quede frente a la flecha de la protección de correa. Sacuda el equipo para comprobar que el muelle puede tensar la correa. Esto ajuste automáticamente la tensión correcta de la correa. Apriete los pernos (4) con una llave combinada. ¡ATENCIÓN! Cuando se monta una correa se debe reajustar la tensión de correa cuando la cortadora ha funcionado el equivalente a 2 llenados del depósito.

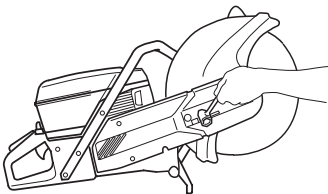

Control del eje motriz y las arandelas de brida



Controle que las roscas del eje no estén dañadas.

Compruebe que las superficies de contacto del disco de corte y las arandelas de brida están intactas, que son del tamaño correcto, que están limpias y que se mueven adecuadamente en el eje motriz.

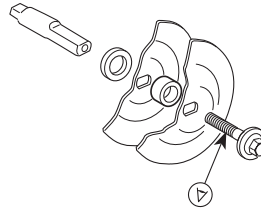

No utilice arandelas de brida torcidas, picadas, golpeadas o sucias. No utilice arandelas de brida de tamaños diferentes.

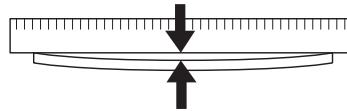

Montaje del disco de corte

El disco de corte Husqvarna está especialmente fabricado y aprobado para el corte a mano libre. A ambos lados del disco hay etiquetas de cartón que sirven para repartir la presión de la arandela de brida y para evitar que el disco resbale.

El disco se coloca en el buje (C) entre la arandela de brida interior (A) y la arandela de brida (B). La arandela de brida se gira para que se adapte al eje.

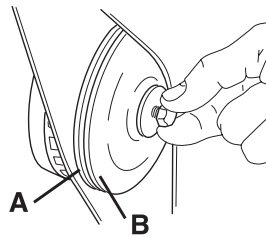

El eje se puede fijar con un destornillador, una varilla de acero o similar, que se introduce al máximo posible. El disco se aprieta girando a derechas.

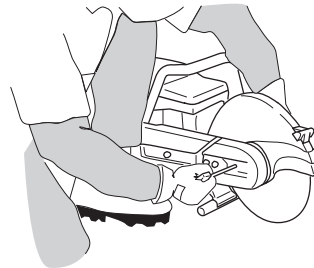

El tornillo que sostiene el disco de corte debe apretarse con un par de 15-25 Nm.

La protección debe estar siempre montada en la máquina.

La protección debe estar siempre montada en la máquina. La protección del equipo de corte se debe ajustar de modo que la parte posterior toque en la pieza de trabajo. Entonces, la protección acumula las salpicaduras y chispas del material cortado y son apartadas del usuario.

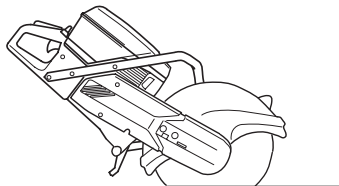

¡ATENCIÓN! La protección de disco de 16 pulgadas sólo se debe usar en cortadoras que desde un principio están equipadas con dicha protección. Si se monta una protección de recambio en una cortadora con protección de 12 ó 14 pulgadas, el disco de 16 pulgadas funcionará a demasiada velocidad. Un disco de corte a velocidad excesiva se puede romper o causar daños graves.

MANIPULACION DEL COMBUSTIBLE

Carburante

¡NOTA! El motor de la máquina es de dos tiempos y debe funcionar con una mezcla de gasolina y aceite para motores de dos tiempos. Para obtener una mezcla con las proporciones correctas debe medirse con precisión la cantidad de aceite a mezclar. En la mezcla de pequeñas cantidades de combustible, los errores más insignificantes en la medición del aceite influyen considerablemente en las proporciones de la mezcla.



¡ATENCIÓN! Para hacer la mezcla, compruebe que haya buena ventilación.

Gasolina

- Utilice gasolina sin plomo o gasolina con plomo de alta calidad.

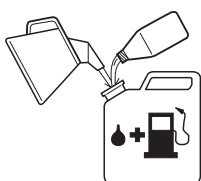

- El octanaje mínimo recomendado es 90 (RON). Si se hace funcionar el motor con gasolina de octanaje inferior a 90, puede producirse clavazón. Esto aumenta la temperatura del motor, con el consiguiente riesgo de averías.

Aceite para motores de dos tiempos

- Para un resultado y prestaciones óptimos, utilice aceite para motores de dos tiempos HUSQVARNA, especialmente fabricado para motores de dos tiempos refrigerados por aire.
- No utilice nunca aceite para motores de dos tiempos fuera borda refrigerados por agua (llamado outboard oil), con designación TCW.
- No utilice nunca aceite para motores de cuatro tiempos.

Mezcla

1:50 (2%) con aceite para motores de dos tiempos HUSQVARNA o equivalente.

1:33 (3%) con otros aceites para motores de dos tiempos refrigerados por aire y clasificados para JASO FB/ISO EGB.

Gasolina, litros	Aceite para motores de dos tiempos, litros	
	2% (1:50)	3% (1:33)
5	0,10	0,15
10	0,20	0,30
15	0,30	0,45
20	0,40	0,60

Mezcla

- Siempre haga la mezcla de gasolina y aceite en un recipiente limpio, homologado para gasolina.
- Primero, ponga la mitad de la gasolina que se va a mezclar. Luego, añada todo el aceite y agite la mezcla. A continuación, añada el resto de la gasolina.

- Agite bien la mezcla de combustible antes de ponerla en el depósito de combustible de la máquina.

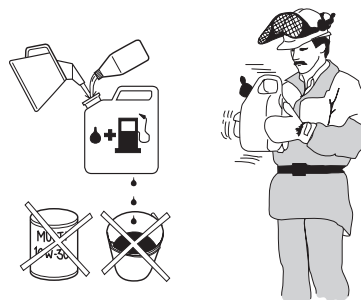

- No mezcle más combustible que el necesario para utilizar un mes como máximo.
- Si no se ha utilizado la máquina por un tiempo prolongado, vacíe el depósito de combustible y límpielo.

Repostaje



¡ATENCIÓN! Las siguientes medidas preventivas reducen el riesgo de incendio:

No fume ni ponga objetos calientes cerca del combustible.

No haga nunca el repostaje con el motor en marcha.

Para repostar, abra despacio la tapa del depósito de combustible para evacuar lentamente la eventual sobrepresión.

Después de repostar, apriete bien la tapa del depósito de combustible.

Antes de arrancar, aparte siempre la máquina del lugar de repostaje.

- Mantenga las empuñaduras secas y limpias de aceite y combustible.
- Asegúrese de que el combustible esté bien mezclado sacudiendo el recipiente antes de llenar el depósito.

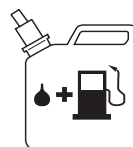

- Proceda siempre con cuidado al repostar combustible. Antes de arrancar, aparte la máquina hasta un mínimo de 3 metros del lugar de repostaje. Compruebe que el tapón del depósito está apretado.

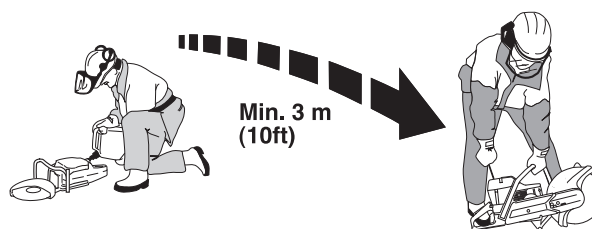

- Limpie alrededor del tapón del depósito. Limpie los depósitos de combustible y aceite a intervalos regulares. El filtro de combustible debe cambiarse como mínimo una vez al año. La suciedad en los depósitos puede causar perturbaciones del funcionamiento.

ARRANQUE Y PARADA

Arranque y parada



¡ATENCIÓN! Antes de arrancar, observe lo siguiente:

No arranque la cortadora sin que esté montada la cubierta de la correa. De hacerlo puede soltarse el acoplamiento y causar daños personales.

Antes de arrancar, aparte siempre la máquina del lugar de repostaje.

Asegúrese de tener una postura estable, de que la máquina está en posición estable y de que el disco de corte puede girar libremente.

Asegúrese de que no haya terceros desautorizados en la zona de trabajo.

Arranque en frío del motor



Encendido: Desplace el botón de parada hacia la izquierda.

Estrangulador: Saque el mando del estrangulador al máximo.

Fiador del acelerador de arranque: Presione el fiador del acelerador, el acelerador y seguidamente el fiador de aceleración de arranque (A). Suelte el acelerador y quedará bloqueado en posición de aceleración media. El fiador se suelta volviendo a presionar totalmente el acelerador.

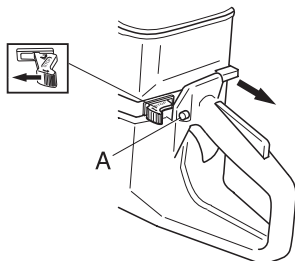

Válvula de descompresión automática

La máquina cortadora incorpora una válvula de descompresión automática para facilitar el arranque.

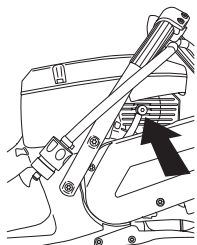

Arranque del motor caliente

Siga el mismo procedimiento de arranque que para el motor frío, pero sin poner el estrangulador en la posición de estrangulamiento.

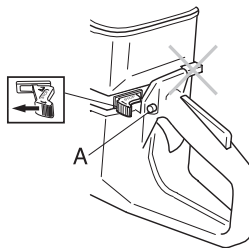

Arranque



¡ATENCIÓN! El disco de corte gira cuando arranca el motor. Asegúrese de que puede girar libremente.

Agarre la empuñadura delantera con la mano izquierda. Pise la parte inferior de la empuñadura trasera con el pie derecho y presione la máquina contra el suelo. **Nunca enrosque el cordón de arranque alrededor de la mano.**



Agarre la empuñadura de arranque y tire despacio de la cuerda con la mano derecha, hasta sentir una resistencia (los dientes de arranque engranan), y después tire rápido y con fuerza.

¡NOTA! No extraiga el cordón de arranque al máximo, y no suelte la empuñadura de arranque si ha extraído todo el cordón. Ello puede ocasionar averías en la máquina.

Cuando el motor encienda, oprima inmediatamente el estrangulador y repita los intentos de arranque hasta que el motor se ponga en marcha.

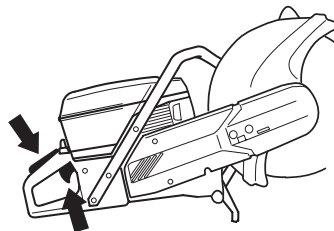

Parada

El motor se detiene al apagar el encendido mediante el botón de parada.

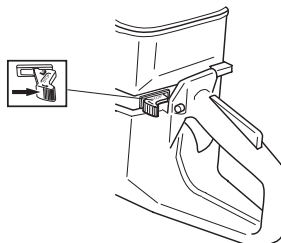

MANTENIMIENTO

Tensado de la correa de transmisión



- La correa de transmisión está totalmente encapsulada y bien protegida contra el polvo y la suciedad.
- Para tensar la correa de transmisión, afloje un poco las tuercas (A) que fijan el equipo de corte y la cubierta de correa.

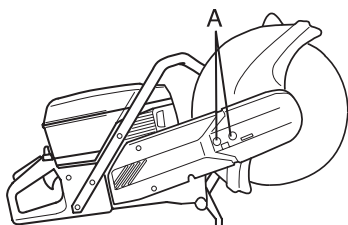

- Gire el tornillo tensor hasta que la tuerca (B) quede frente a la flecha de la cubierta. Sacuda el equipo para comprobar que el muelle puede tensar la correa. Ahora la tensión de la correa ha sido ajustada automáticamente.

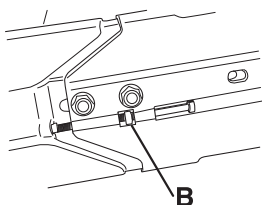

- Apriete las tuercas que fijan el equipo de corte.

INFORMACIÓN IMPORTANTE Una correa nueva se debe tensar una vez cuando la máquina se ha utilizado el equivalente a dos depósitos de combustible.

Cambio de la correa de transmisión



- Afloje los dos tornillos (A).

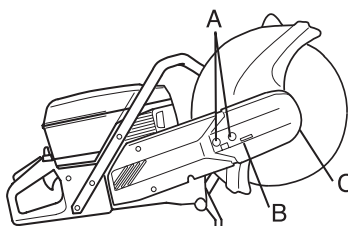

- Gire el tornillo tensor (B) hasta que el tensado termine.
- Quite los dos tornillos (A).
- Quite la cubierta de correa delantera (C).
- Saque la correa de la polea.
- Desmonte el equipo de corte.

- Quite el tornillo (D). Quite la cubierta lateral.

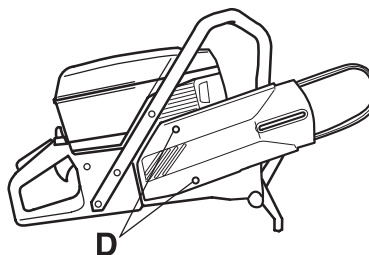

- Cambie la correa de transmisión.
- El montaje se hace en orden inverso al desmontaje.
- Revise la protección de disco sobre el disco de corte para comprobar que no tiene grietas ni daños de otro tipo. Cambie la protección si está dañada.



¡ATENCIÓN! No utilice nunca la cortadora sin que esté montada la protección de disco sobre el disco de corte.

Polea de correa y acoplamiento

No arranque nunca el motor si la polea de correa y el acoplamiento están desmontados para mantenimiento.

Carburador

Su producto Husqvarna ha sido construido y fabricado conforme a especificaciones que reducen los gases de escape tóxicos. Cuando el motor ha consumido 8-10 depósitos de combustible, se dice que el motor ha sido rodado. Para asegurarse de que funcione de la mejor manera y despida la menor cantidad posible de gases tóxicos después del período de rodaje, contacte a su distribuidor/taller de servicio (que tenga acceso a un tacómetro) para que regule su carburador.

Funcionamiento



¡ATENCIÓN! No arranque la máquina sin que estén montados el brazo de corte y el equipo de corte. De hacerlo puede soltarse el acoplamiento y causar daños personales.

- El carburador regula la velocidad de la máquina mediante el acelerador. En el carburador se hace la mezcla de aire y combustible.

Surtidor de pleno régimen

El carburador está equipado con un surtidor fijo de alta velocidad (H) para garantizar que el motor siempre reciba la mezcla de carburante y aire correcta. Si el motor tiene poca potencia o acelera mal, proceda de esta forma:

- Revise el filtro de aire y cámbielo si es necesario
- Si esto no ayuda, acuda a un taller de servicio oficial.

MANTENIMIENTO

Surtidor de bajo régimen L

Aplique la palanca de gases a fondo un par de veces y controle que la sierra acelere sin vacilación. Ajuste básico del tornillo L: abierto 1 1/4 vuelta. Si se requiere un ajuste, trate de alcanzar la máxima velocidad de ralentí girando despacio a derechas el tornillo L de baja velocidad hasta que el motor necesite carburante. Después, abra (gire a izquierdas) 1/8 vuelta. Controle la aceleración del motor.

¡NOTA! Un ajuste muy pobre del tornillo de baja velocidad (tornillo muy cerrado) ocasiona dificultades en el arranque.

Reglaje definitivo del régimen de ralentí T

Regule el ralentí con el tornillo en T. Si es necesario ajustar, gire primero el tornillo de ralentí a derechas hasta que el disco empiece a girar. A continuación, gire el tornillo a izquierdas hasta que el disco deje de girar. Cuando el ralentí está correctamente ajustado, el motor acelera sin dilación.

Régimen recomendado en ralentí: 2.500 r.p.m.



¡ATENCIÓN! Si no puede regular el régimen en ralentí para que el equipo de corte deje de girar, consulte a su distribuidor/taller de servicio. No utilice la máquina hasta que no esté correctamente regulada o reparada.

Filtro de combustible

- El filtro de combustible está dentro del depósito de combustible.
- Al repostar hay que proteger el depósito de combustible de la suciedad. Así se reduce el riesgo de perturbaciones del funcionamiento debidas a obturación del filtro de combustible situado dentro del depósito.
- Un filtro de combustible obturado no se puede limpiar, sino que se debe sustituir por un filtro nuevo. **El filtro debe cambiarse como mínimo una vez al año.**

Filtro de aire



El filtro de aire debe limpiarse regularmente de polvo y suciedad para evitar:

- Fallos del carburador
- Problemas de arranque
- Reducción de la potencia
- Desgaste innecesario de las piezas del motor.
- Un consumo de combustible excesivo.

El sistema del filtro de aire está compuesto por un filtro de gomaespuma (1) y un filtro de papel (2).

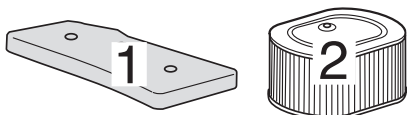

- 1 El filtro de gomaespuma es fácilmente accesible debajo de la tapa de filtro (A). Este filtro debe revisarse una vez a la semana y cambiarse cuando sea necesario. Para conseguir un efecto filtrante óptimo, el filtro debe cambiarse regularmente o limpiarse y aceitarse. Para este fin hay un aceite HUSQVARNA especial.

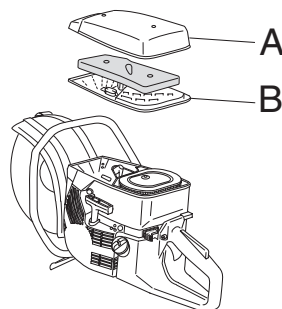

Saque el filtro de gomaespuma. Limpie bien el filtro en una solución de agua jabonosa tibia. Después de limpiar el filtro, enjuáguelo bien con agua limpia. Estruje el filtro y deje que se seque. **¡ATENCIÓN!** El aire comprimido a una presión demasiado alta puede dañar el filtro de gomaespuma.



Introduzca el filtro en una bolsa de plástico y vierta el aceite para filtros. Masajee la bolsa para distribuir el aceite. Apriete el filtro en la bolsa y tire el exceso de aceite antes de colocar el filtro en la máquina. No use nunca aceite común para motores. Éste desciende bastante rápido a través del filtro, depositándose en el fondo.

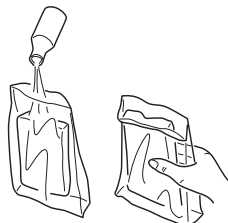

- 2 El filtro de papel está debajo de la cubierta B. Este filtro debe limpiarse o cambiarse cuando baja la potencia del motor o cada 1 ó 2 semanas. El filtro se limpia sacudiendo o soplando con cuidado con aire comprimido. Tenga en cuenta que el filtro no se debe lavar.

Un filtro utilizado durante mucho tiempo no puede limpiarse del todo. Por tanto, hay que cambiarlo a intervalos regulares. **Un filtro de aire averiado debe cambiarse.**

INFORMACIÓN IMPORTANTE

Un mantenimiento defectuoso del filtro de aire comporta revestimientos en la bujía y desgaste anormal de los componentes del motor.

MANTENIMIENTO

Mecanismo de arranque



¡ATENCIÓN! El muelle de retorno está tensado en el cuerpo del mecanismo de arranque y, con una manipulación negligente, puede soltarse y causar lesiones.

Para cambiar el muelle de retorno o el cordón de arranque, proceda con cuidado. Utilice gafas protectoras.

Cambio de un cordón de arranque roto o desgastado



- Afloje los tornillos que fijan el mecanismo de arranque en el cárter y saque el mecanismo.

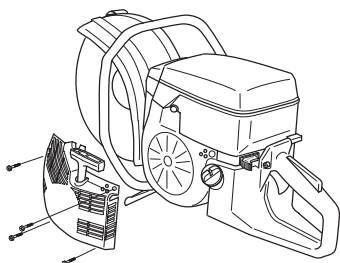

- Extraiga el cordón unos 30 cm y sáquelo de la guía en la periferia de la polea. Anule el efecto del muelle de retorno dejando que la polea gire despacio hacia atrás.

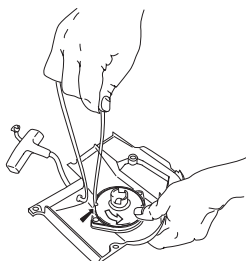

- Afloje el tornillo del centro de la polea y saque ésta. Ponga un cordón nuevo en la polea y fíjelo. Enrolle unas 3 vueltas de cordón de arranque en la polea. Monte la polea contra el muelle de retorno de forma que el extremo del muelle enganche la polea. Ponga el tornillo en el centro la polea. Pase el cordón por el orificio del cuerpo del mecanismo de arranque y la empuñadura de arranque. Haga un nudo resistente en el cordón.

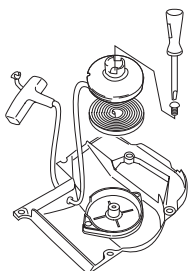

Tensado del muelle de retorno

- Saque el cordón de arranque de la guía de la polea y gire ésta en el sentido de las agujas del reloj unas 2 vueltas.

¡NOTA! Compruebe que sea posible girar la polea como mínimo 1/2 vuelta más con el cordón totalmente extraído.

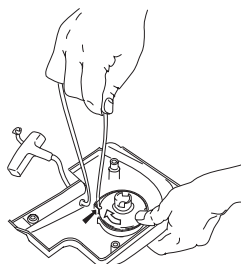

Cambio de un muelle de retorno roto



- Levante la polea. Vea las instrucciones bajo el título Cambio de un cordón de arranque roto o desgastado. Tenga en cuenta que el muelle de retorno está tenso en el cuerpo del mecanismo de arranque.
- Afloje los tornillos que fijan el casete de muelle.

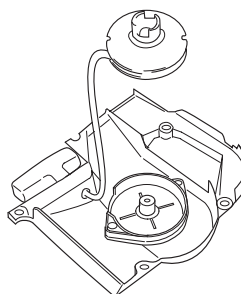

- Desmonte el muelle de retorno, para ello, golpee suavemente el mecanismo de arranque, con el interior vuelto hacia abajo, contra el banco de trabajo. Si el muelle salta al montarlo, enróllelo desde fuera hacia el centro.
- Lubrique el muelle de retorno con aceite claro. Monte la polea y tense el muelle.

Montaje del mecanismo de arranque

- Para montar el mecanismo de arranque, primero extraiga el cordón y después coloque el mecanismo en su sitio en el cárter. Luego, suelte despacio el cordón para que los ganchos agarren la polea.

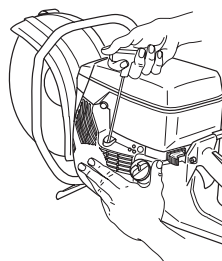

- Ponga los tornillos de fijación del mecanismo de arranque y apriételes.

MANTENIMIENTO

Bujía



Los factores siguientes afectan al estado de la bujía:

- Carburador mal regulado.
- Mezcla incorrecta de aceite en el combustible (demasiado aceite).
- Filtro de aire sucio.

Estos factores producen revestimientos en los electrodos de la bujía que pueden ocasionar perturbaciones del funcionamiento y dificultades de arranque.

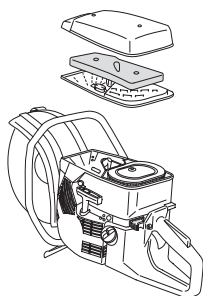

- Si la potencia de la máquina es demasiado baja, si es difícil arrancar la máquina o si el ralentí es irregular: revise primero la bujía antes de tomar otras medidas. Si la bujía está muy sucia, límpiela y compruebe que la separación de los electrodos sea de 0,5 mm. La bujía debe cambiarse aproximadamente después de un mes de funcionamiento o más a menudo si es necesario.

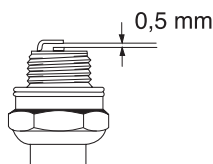

¡NOTA! ¡Utilice siempre el tipo de bujía recomendado! Una bujía incorrecta puede arruinar el pistón y el cilindro.

Sistema refrigerante

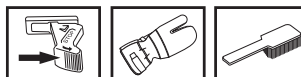

Para lograr una temperatura de funcionamiento lo más baja posible, la máquina incorpora un sistema refrigerante.

El sistema refrigerante está compuesto por:

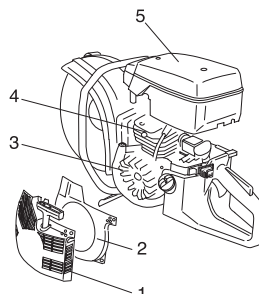

- 1 Toma de aire en el mecanismo de arranque.
- 2 Deflector de aire.
- 3 Palas de ventilador en el volante.
- 4 Aletas de enfriamiento en el cilindro.
- 5 Cubierta del cilindro

Limpie el sistema refrigerante con un cepillo una vez por semana (en condiciones difíciles, con mayor frecuencia). Un sistema refrigerante sucio u obturado produce sobrecalentamiento de la máquina, con las consiguientes averías del cilindro y el pistón.

Silenciador



El silenciador está diseñado para amortiguar el ruido y para apartar del usuario los gases de escape. Los gases de escape están calientes y pueden contener chispas que pueden ocasionar incendios si se dirigen los gases a materiales secos e inflamables.



No utilice nunca la máquina con un silenciador en mal estado.

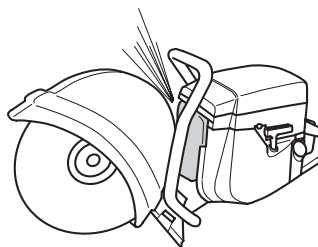

MANTENIMIENTO

Instrucciones generales de mantenimiento

A continuación, se indican algunas instrucciones generales de mantenimiento. Para más información, consulte a su taller de servicio.

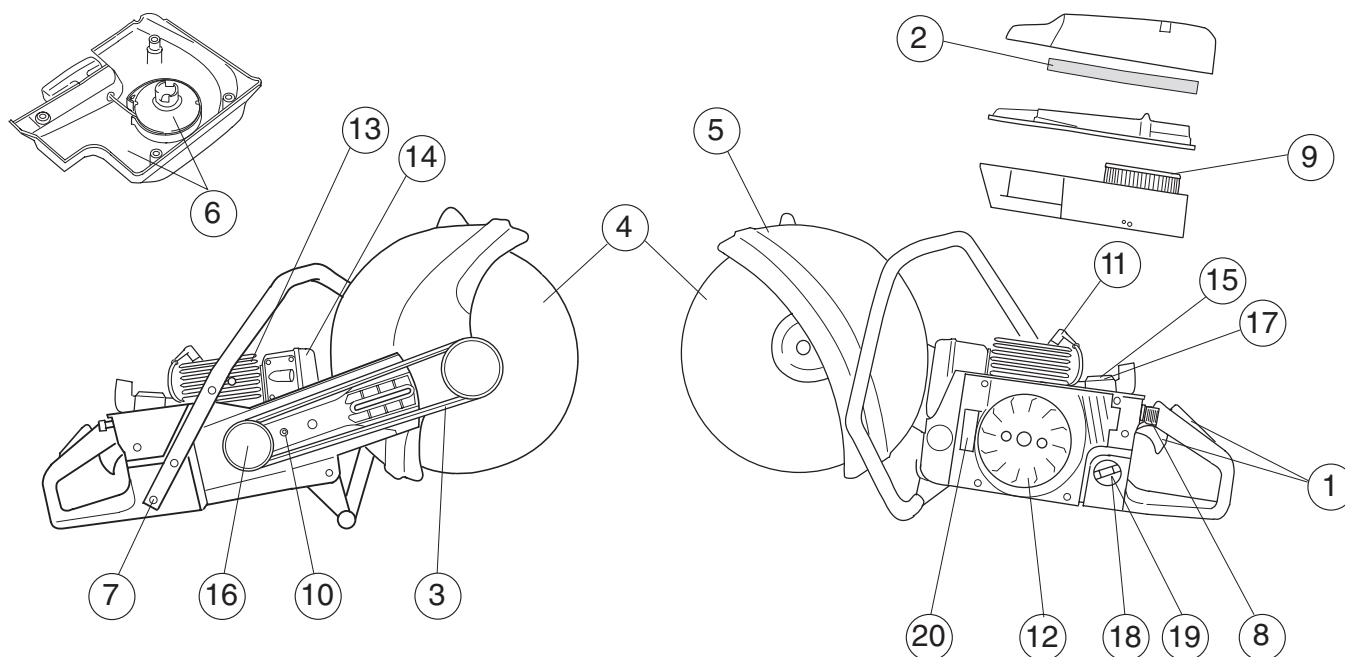

Mantenimiento diario

- 1 Compruebe que los componentes del acelerador funcionen con seguridad (acelerador y fiador de aceleración de arranque.)
- 2 Controle el tensado de la correa de transmisión.
- 3 Controle el estado del disco y la rueda motriz.
- 4 Controle el estado de la protección del disco.
- 5 Revise el mecanismo de arranque y el cordón de arranque y limpie el exterior de la entrada de aire del mecanismo de arranque.
- 6 Compruebe que los tornillos y las tuercas estén apretados.
- 7 Controle que el mando de detención funcione.

Mantenimiento semanal

- 8 Revise, limpie o cambie el filtro principal.
- 9 Compruebe que las empuñaduras y los aisladores de vibraciones están intactos.
- 10 Limpie la bujía. Compruebe que la separación de los electrodos sea de 0,5 mm.
- 11 Limpie las palas de ventilador del volante. Revise el mecanismo de arranque y el muelle de retorno.
- 12 Limpie las aletas de enfriamiento del cilindro.
- 13 Compruebe que el silenciador esté firmemente montado y en buenas condiciones.
- 14 Controle el funcionamiento del carburador.

Mantenimiento mensual

- 15 Revise el filtro de papel
- 16 Revise el centro del embrague, la rueda motriz y el muelle de acoplamiento para ver si presentan desgaste.
- 17 Limpie el exterior del carburador.
- 18 Revise el filtro y el conducto de combustible. Cámbielos si es necesario.
- 19 Limpie el interior del depósito de combustible.
- 20 Revise todos los cables y conexiones.

DATOS TECNICOS

Motor	K1250	
Cilindrada, cm ³	119	
Diámetro del cilindro, mm	60	
Carrera, mm	42	
Régimen de ralentí, r.p.m.	2500	
Régimen máximo de embalamiento recomendado, r.p.m.	9750±250	
Potencia, kW/r.p.m.	5,8	
Sistema de encendido		
Fabricante de sistema de encendido	EM	
Tipo de sistema de encendido	ET	
Bujía	Champion RCJ 6Y/ NGK BPMR 7A	
Distancia de electrodos, mm	0,5	
Sistema de combustible y lubricación		
Fabricante de carburador	Walbro	
Tipo de carburador	WG 9	
Capacidad del depósito de gasolina, litros	1,25	
Peso		
Cortadora sin combustible ni disco de corte, kg		
14" (350 mm)	13,6	
16" (400 mm)	14,4	
Emisiones de ruido		
(ver la nota 1)		
Nivel de potencia acústica medido dB(A)	118	
Nivel de potencia acústica garantizado L _{WA} dB(A)	118	
Niveles acústicos		
(vea la nota 2)		
Nivel de presión acústica equivalente en el oído del usuario, medido según EN1454, dB(A).	102	
Niveles de vibraciones		
Vibraciones en la empuñadura, medidas según ISO 19432	14" (350 mm)	16" (400 mm)
Empuñadura delantera, valor equivalente, m/s ²	4,9	5,1
Empuñadura trasera, valor equivalente, m/s ²	6,3	5,2

Nota 1: Emisiones sonoras en el entorno medidas como potencia acústica (L_{WA}) según la directiva CE 2000/14/CE.

Nota 2: El nivel equivalente de presión acústica se calcula como la suma de energía, ponderada en el tiempo, de los niveles de presión acústica en diferentes estados de funcionamiento, con la siguiente división temporal: 1/2 en vacío y 1/2 a régimen máximo.

Equipo de corte

Disco de corte	Velocidad periférica máxima, m/s	Velocidad máxima en el eje de salida, rpm
14" (350 mm)	100	5100
16" (400 mm)	100	4700



DATOS TECNICOS

Declaración CE de conformidad (Rige sólo para Europa)

Husqvarna Construction Products, SE-433 81 Partille, Suecia, teléfono: +46-31-949000, garantiza por la presenta que la cortadora **K1250** a partir del número de serie de 2006 (el año se indica con texto en la placa de características seguido de un número de serie) cumple con las disposiciones de la DIRECTIVA DEL CONSEJO 72/23/CEE

- **98/37/CE**, "referente a máquinas", Anexo IIA, del 22 de junio de 1998.
- **89/336/CEE**, "referente a compatibilidad electromagnética", del 3 de mayo de 1989, y los suplementos válidos a la fecha.
- **2000/14/CE**, "sobre emisiones sonoras en el entorno" del 8 de mayo de 2000. Declaración de conformidad efectuada según el anexo V.

Para más información sobre las emisiones sonoras, consulte el capítulo Datos técnicos.

Se han aplicado las siguientes normas: **SS-EN ISO 12100:2003, EN-ISO 55012:2002, EN 1454, ISO 19432**

SMP Svensk Maskinprovning AB, Fyrisborgsgatan 3, SE-754 50 Uppsala, Suecia, ha efectuado un examen de tipo voluntario según la Directiva 2000/14/CE, para Husqvarna AB. El certificado tiene el número: **01/169/004 – K1250**

Partille, 14 de noviembre de 2006



Ove Donnerdal, Jefe de Desarrollo

1150292-46



2006-12-16