



- FR** Manuel d'utilisation et d'entretien
- GB** Operator's manual
- DE** Betriebs- und Wartungsanleitung
- IT** Manuale di istruzioni
- ES** Manual de explicaciones
- NL** Gebruiksaanwijzing
- SE** Drift- och underhållshandbok
- PT** Manual de instruções

TS 66 R

DECLARATION DE CONFORMITE AUX DIRECTIVES EUROPEENNES

HUSQVARNA CONSTRUCTION PRODUCTS, 433 81 Partille, Sweden, déclare que la machine **TS66R** est conforme aux dispositions des DIRECTIVES :

- "MACHINES" modifiées (89/392/CEE)
- "BASSE TENSION" modifiées (73/23/CEE)
- "CEM" (89/336/CEE)
- "BRUITS" (2000/14/CEE)
- "DECHETS D'EQUIPEMENTS ELECTRIQUES ET ELECTRONIQUES (DEEE)" (2002/96/CE)

EG-RICHTLIENIEN – KONFORMITÄTS-ERKLÄRUNG

HUSQVARNA CONSTRUCTION PRODUCTS, 433 81 Partille, Sweden, erklärt hiermit, daß die machine **TS66R** konform ist, mit der :

- "MACHINENBAURICHTLINIE" in Änderungs-fassung (89/392/CEE)
- "NIEDERSPANNUNGSRICHTLINIE" in Änderungs-fassung (73/23/CEE)
- Linie "ELEKTROMAGNETISCHESTÖR-SICHERHEIT" (89/336/CEE)
- "LÄRMSCHUTZRICHTLINIE" (2000/14/CEE)
- "ELEKTRO-UND ELEKTRONIK-ALTOERATE" (2002/96/EG)

DICHIARAZIONE DI CONFORMITA' ALLE DIRETTIVE EUROPEE

HUSQVARNA CONSTRUCTION PRODUCTS, 433 81 Partille, Sweden, dichiara che la macchina **TS66R** est conforme e conforme alle disposizioni della DIRETTIVA :

- "MACCHINE" modificata (89/392/CEE)
- "BASSA TENSIONE" modificata (73/23/CEE)
- "CEM" (89/336/CEE)
- "RUMORI" (2000/14/CEE)
- "DI APPARECCHIATURE ELETTRICHE ED ELETTRONICHE (RAEE)" (2002/96/CE)

FÖRSÄKRAN OM ÖVERENSSTÄMMELSE ENLIGT EU-DIREKTIVEN:

HUSQVARNA CONSTRUCTION PRODUCTS, 433 81 Partille, Sweden, intygar härmed att maskinen **TS66R** uppfyller villkoren i följande DIREKTIV:

- "MASKINER" och senare ändringar (89/392/CEE)
- "LÅGSPÄNNINGAR" och senare ändringar (73/23/CEE)
- "ELEKTROMAGNETISK KOMPATIBILITET" (89/336/CEE)
- "BULLER" (2000/14/CEE)
- "ELEKTRISKA ELLER ELEKTRONISKA PRODUKTER (WEEE)" (2002/96/EG)

DECLARATION OF CONFORMITY WITH EUROPEAN DIRECTIVES

HUSQVARNA CONSTRUCTION PRODUCTS, 433 81 Partille, Sweden, herewith declares that the machine **TS66R** conforms to the DIRECTIVES :

- "MACHINES" modified (89/392/CEE)
- "LOW VOLTAGE" modified (73/23/CEE)
- "EMC" (89/336/CEE)
- "NOISE" (2000/14/CEE)
- "WASTE ELECTRICAL AND ELECTRONIC EQUIPEMENT (WEEE)" (2002/96/EC)

DECLARACIÓN DE CONFORMIDAD CON LAS DIRECTIVAS EUROPEAS

HUSQVARNA CONSTRUCTION PRODUCTS, 433 81 Partille, Sweden, declara que la máquina **TS66R** es conforme a las disposiciones de las DIRECTIVAS :

- "MÁQUINAS" modifiées (89/392/CEE)
- "BAJA TENSION" modifiées (73/23/CEE)
- "CEM" (89/336/CEE)
- "RUIDOS" (2000/14/CEE)
- "RESIDUOS DE APARATOS ELECTRICOS Y ELECTRONICOS" (2002/96/CE)

VERKLARING VAN CONFORMITEIT MET DE EUROPESE RICHTLIJNEN:

HUSQVARNA CONSTRUCTION PRODUCTS, 433 81 Partille, Sweden, verklaart dat de machine **TS66R** voldoet aan de eisen van de volgende RICHTLIJNEN:

- "MACHINES", gewijzigd (89/392/EEC)
- "LAAGSPANNING", gewijzigd (73/23/EEC)
- "CEM" (89/336/EEC)
- "GELUID" (2000/14/EEC)
- "AFGEDANKTE ELEKTRISCHE EN ELEKTRONISCHE APPARATUUR (AEEA)" (2002/96/EG)

DECLARAÇÃO DE CONFORMIDADE COM AS DIRECTIVAS EUROPEIAS:

HUSQVARNA CONSTRUCTION PRODUCTS, 433 81 Partille, Sweden, declara que a máquina **TS66R** está em conformidade com as disposições das DIRECTIVAS:

- "MÁQUINAS" modificadas (89/392/CEE)
- "BAIXA TENSÃO" modificadas (73/23/CEE)
- "CEM" (89/336/CEE)
- "RUIDOS" (2000/14/CEE)
- "RESIDUOS DE EQUIPAMENTOS ELECTRICOS E ELECTRONICOS (REEE)" (2002/96/CE)



**Christer Carlberg, Operations Manager
Husqvarna Construction Products**

FR - Informations Concernant L'environnement

Le symbole  sur le produit ou sur son emballage indique que ce produit ne doit pas être traité comme déchet ménager. Il doit obligatoirement être déposé au point de collecte prévu pour le recyclage du matériel électrique et électronique. En vous conformant à une procédure d'enlèvement correcte du produit devenu obsolète, vous aiderez à prévenir tout effet nuisible à l'environnement et à la santé, qu'une manipulation inappropriée de celui-ci pourrait autrement provoquer. Pour de plus amples informations sur le recyclage de ce produit, veuillez contacter votre mairie ou collectivité locale, la déchetterie de votre localité ou le magasin où vous avez acheté le produit.

DE - Umweltinformation

Das Symbol  auf dem Produkt bzw. auf der Produktverpackung gibt an, dass dieses Produkt nicht als Hausmüll behandelt werden darf. Zur Entsorgung ist es an einen entsprechenden Recycling-Punkt für elektrische und elektronische Geräte zu bringen. Durch die umweltgerechte Entsorgung dieses Produkts tragen Sie dazu bei, potentielle Folgeschäden an der Umwelt und Gesundheitsschäden zu verhindern. Ausführlichere Informationen über das Recycling dieses Produkts erhalten Sie auf Wunsch von Ihrem Stadt- oder Gemeinderat, den für die Hausmüllentsorgung zuständigen Behörden oder dem Geschäft, in dem Sie dieses Produkt gekauft haben.

ES - Información Ecológica

El símbolo  en el producto o en su envase indica que no se puede tratar este producto como desperdicio doméstico. Deberá por lo tanto depositarse en el punto de recogida aplicable para el reciclado de equipos eléctricos y electrónicos. Asegúrese de eliminar este producto correctamente, ayudará así a evitar consecuencias potenciales negativas para el medio ambiente y la salud humana, que podrían de lo contrario ocurrir con el manejo inapropiado de los residuos de este producto. Para obtener información más detallada sobre el reciclado de este producto, contacte con la oficina municipal local, con el servicio de eliminación de desperdicios domésticos o con la tienda donde compró el producto.

SE - Miljöinformation

Symbolen  på produkten eller dess förpackning indikerar att denna produkt ej kan hanteras som hushållsavfall. Den skall i stället överlämnas till passande återvinningsstation för återvinning av elektrisk och elektronisk utrustning. Genom att se till att denna produkt omhändertas ordentligt kan du hjälpa till att motverka potentiella negativa konsekvenser på miljö och människor, vilka annars kan orsakas genom oriktig avfallshantering av denna produkt. För mer detaljerad information om återvinning av denna produkt, kontakta din kommun, din hushållsavfallsservice eller affären där du köpte produkten.

GB - Environmental Information

The symbol  on the product or on its packaging indicates that this product may not be treated as household waste. Instead it shall be handed over to the applicable collection point for the recycling of electrical and electronic equipment. By ensuring this product is disposed of correctly, you will help prevent potential negative consequences for the environment and human health, which could otherwise be caused by inappropriate waste handling of this product. For more detailed information about recycling of this product, please contact your local council office, your household waste disposal service or the shop where you purchased the product.

IT - Informazioni di Carattere Ambientale

Il simbolo  che appare sul prodotto o sulla confezione indica che il prodotto non può essere smaltito come rifiuti domestici. Invece deve essere consegnato all'inerente punto di raccolta per il riciclo di apparecchi elettrici o elettronici. Assicurandosi che questo prodotto venga smaltito correttamente, si aiuta a prevenire potenziali conseguenze negative per l'ambiente e per la sanità delle persone, che potrebbero altrimenti essere causate con l'incorretto smaltimento di questo prodotto. Per ulteriori informazioni dettagliate sullo smaltimento, si prega contattare il locale comune, il servizio dello smaltimento dei rifiuti oppure il negozio dove il prodotto è stato acquistato.

NL - Informatie met betrekking tot het milieu

Het symbol  op het product of de verpakking betekent dat dit product niet mag worden behandeld als gewoon huishoudelijk afval, maar in plaats daarvan moet worden ingeleverd bij het punt voor recycling van elektrische en elektronische apparatuur. Door dit product correct te verwijderen helpt u om de negatieve gevolgen die een verkeerde verwerking van dit product kan hebben voor het milieu en de gezondheid te voorkomen. Voor verdere informatie over recycling van dit product kunt u contact opnemen met uw gemeente, de relevante dienst voor de verwerking van huishoudelijk afval of de winkel waar u het product hebt gekocht.

P - Informação Ambiental

O símbolo  existente no produto ou na respectiva embalagem indica que o produto não pode ser tratado como lixo doméstico. Por conseguinte, deverá ser depositado no ponto de recolha aplicável para efeitos de reciclagem de equipamento eléctrico e electrónico. Ao assegurar-se de que a deposição deste produto é efectuada da forma correcta, estará a contribuir para evitar consequências potencialmente negativas para o ambiente e a saúde humana, que, de outro modo, poderiam ser causadas pelo manuseamento inadequado deste produto. Para mais informações sobre a reciclagem deste produto, contacte o gabinete municipal da sua localidade, o serviço de recolha de lixos domésticos ou a loja onde adquiriu o produto.

FIG: 1
ABB:1

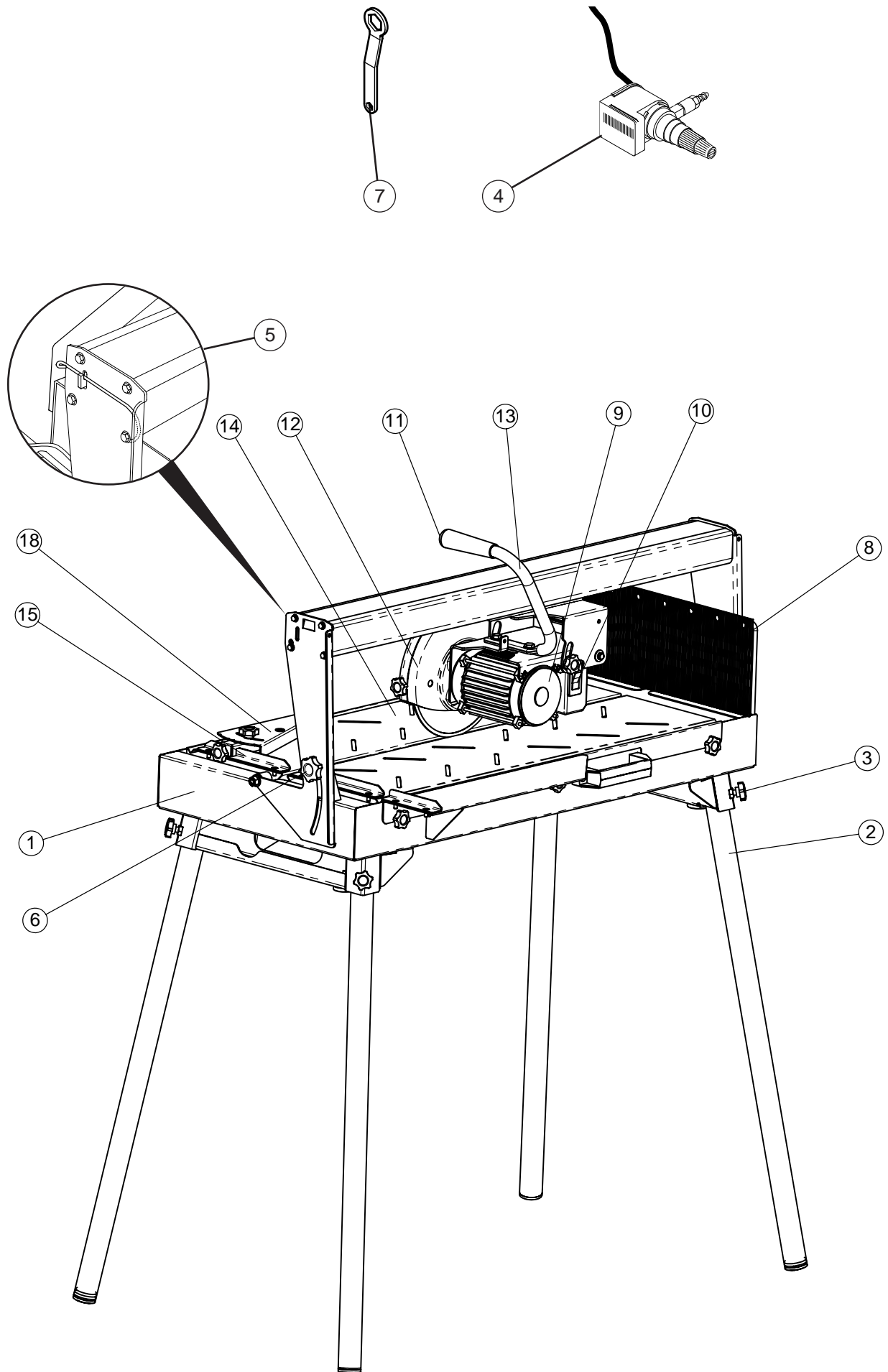

FIG: 2
ABB: 2

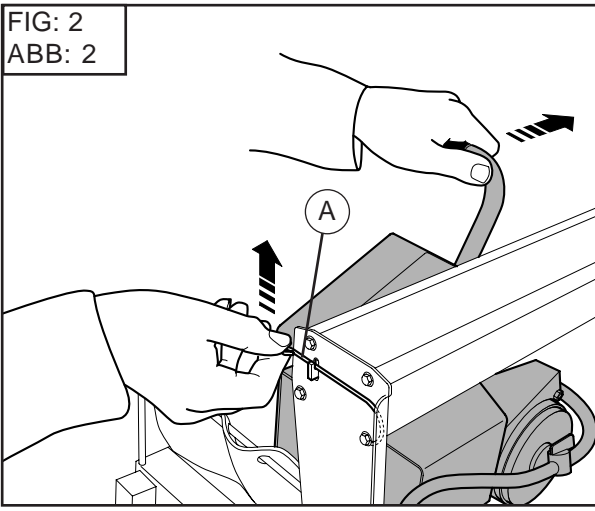

FIG: 3
ABB: 3

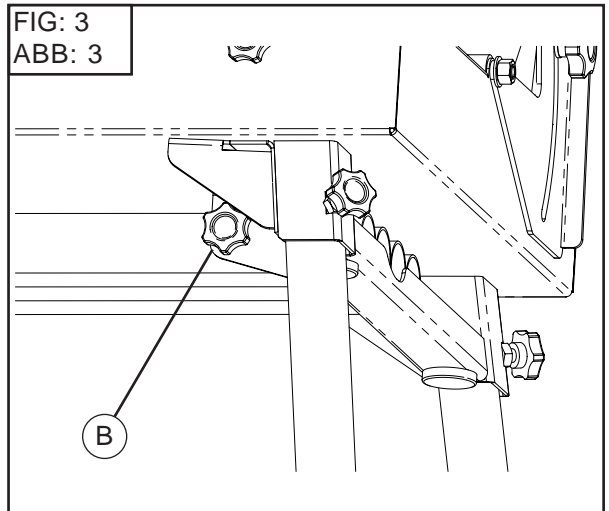

FIG: 4
ABB: 4

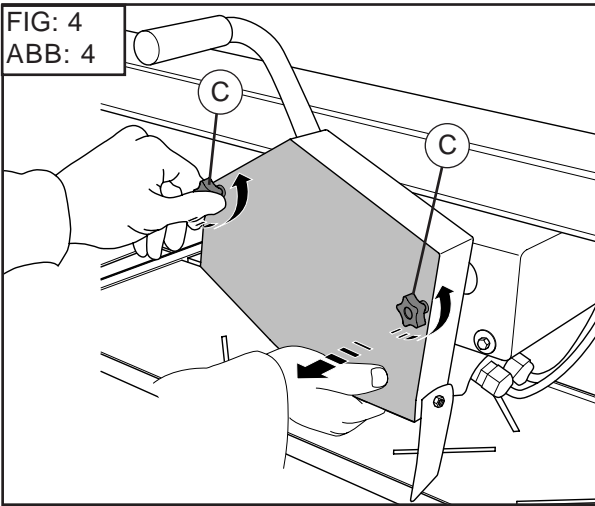

FIG: 5
ABB: 5

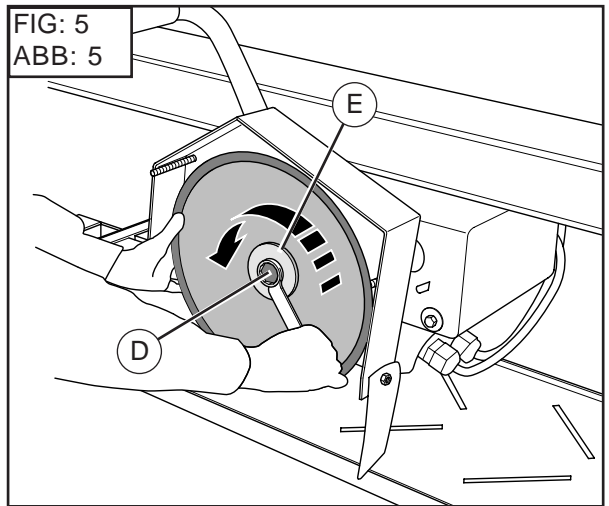

FIG: 6
ABB: 6

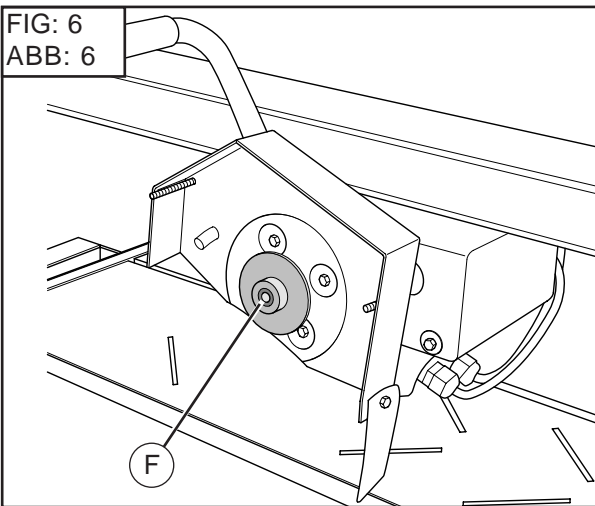

FIG: 7
ABB: 7

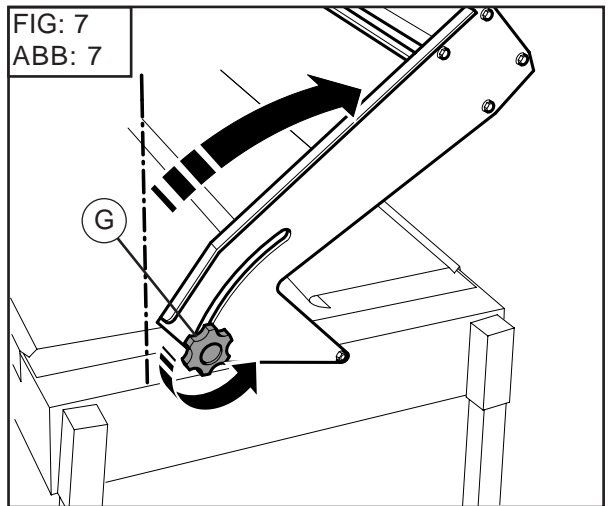

FIG: 8
ABB: 8

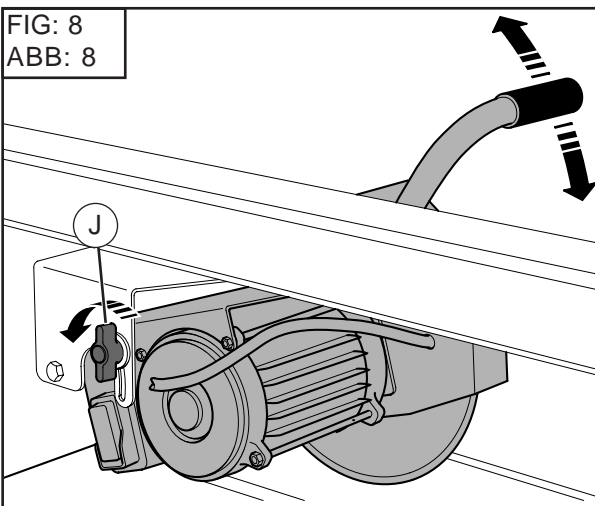
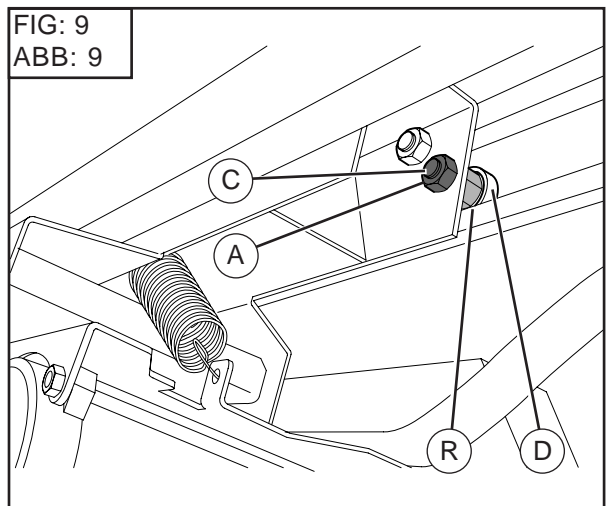
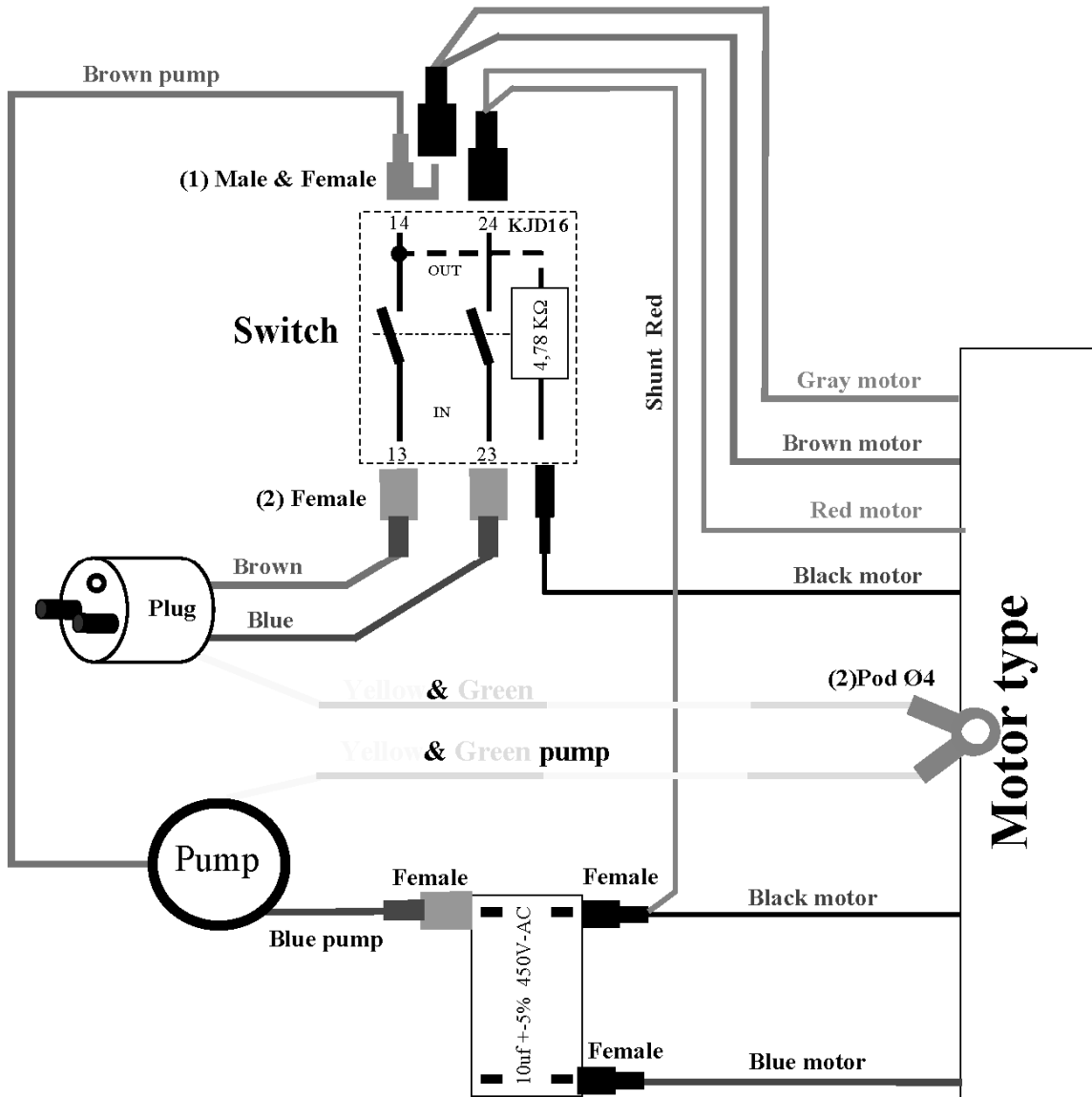

FIG: 9
ABB: 9





PREFACE DU MANUEL

Avant de quitter notre usine, chaque machine subit une série de contrôles au cours desquels tout est minutieusement vérifié.

La stricte observation de nos instructions assurera à votre machine, dans des conditions normales de travail, une grande longévité.

Les conseils d'utilisation et pièces détachées figurant sur ce document sont donnés à titre d'information et non d'engagement. Aucune garantie ne sera accordée en cas d'erreurs ou d'omissions, ou pour des dommages relatifs à la livraison, à la conception ou l'utilisation de la machine. Soucieux de la qualité de nos produits, nous nous réservons le droit d'effectuer, sans préavis, toutes modifications techniques en vue de leur amélioration.

Ce document servira l'utilisateur à :

- se familiariser avec la machine,
- connaître ses possibilités d'utilisation,
- éviter les accidents lors d'un emploi non adapté, par une personne non formée, lors de l'entretien, maintenance, remise en état, déplacement, transport,
- augmenter la fiabilité et la durée de la machine,
- d'assurer une utilisation correcte, un entretien régulier, un dépannage rapide afin de diminuer les frais de réparation et les temps d'immobilisation.

Disponibilité du manuel à tout moment sur le lieu de travail.

Lecture et utilisation par toute personne assurant l'installation ou l'utilisation.

Les réglementations techniques obligatoires en vigueur dans le pays d'utilisation de la machine sont également à respecter pour une sécurité maximum.

CONSIGNES GENERALES DE SECURITE

L'emploi de pictogrammes sur les machines (en couleur) et dans le manuel indiqueront des conseils qui concernent votre sécurité.



OBLIGATION ➔ Fond bleu marquage blanc : *sécurité obligatoire*
+ marquage rouge : *interdiction de mouvement*



AVERTISSEMENT ➔ Triangle et marquage noir sur fond jaune : *danger si non respect, risque de blessures pour l'utilisateur ou des tiers, pouvant entraîner des dégâts sur la machine ou l'outil.*



INTERDICTION ➔ Cerclage rouge avec ou sans barre : *utilisation, présence interdite.*

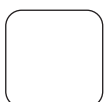

INDICATION ➔ Information - Instruction : *indications particulières concernant l'utilisation, le contrôle.*



Ce symbole signifie que la machine est conforme à la directive européenne.

CONSIGNES PARTICULIERES

Conçue pour assurer un service sûr et fiable dans des conditions d'utilisation conformes aux instructions, la tronçonneuse peut présenter des dangers pour l'utilisateur et des risques de détérioration, des contrôles réguliers sur le chantier sont nécessaires, s'assurer :

- de l'état technique parfait (utilisation suivant affectation en tenant compte des risques éventuels, suppression de toute malfunction nuisible à la sécurité),
- de l'usage d'un disque diamant pour tronçonnage à l'eau de marbre, pierre, granit, brique, et revêtement (grès, faïence, céramique, etc...), utilisation interdite de tout autre disque (abrasif, scie, etc...),
- d'un personnel compétent (qualification, âge, formation, instruction) ayant pris connaissance dans le détail du manuel avant de commencer le travail ; toute anomalie électrique, mécanique ou d'autre origine sera contrôlée par une personne habilitée à intervenir (électricien, responsable de l'entretien, agent revendeur agréé, etc...),
- s'assurer du respect des avertissements et directives marqués sur la machine (protections adéquates personnelles), utilisation conforme, instructions de sécurité en général...),
- qu'aucune modification, transformation ou complément soit nuisible à la sécurité et ne sera pas réalisée sans l'autorisation du fabricant,
- du respect des fréquences de vérifications et contrôles périodiques préconisés,
- de la garantie de pièces de rechange d'origine lors de réparations.

Plaque signalétique

LE FABRICANT			
TYPE	<input type="text"/>	N° SERIE	<input type="text"/>
○	<input type="text"/>	ANNEE DE FABRICATION	<input type="text"/>
MASSE UTILE	<input type="text"/> Kg	PUISSANCE	<input type="text"/> kW
Ø MAXI OUTIL	<input type="text"/> mm	PLAGE DE TENSION	<input type="text"/> V
Ø ALESAGE	<input type="text"/> mm	FREQUENCE	<input type="text"/> Hz
T/MN - RPM	<input type="text"/>	INT. UTIL.	<input type="text"/> A

1 Emploi

- Utilisation : Sciage de grès, faïence, céramique, etc...

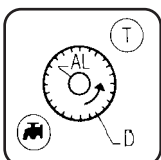

- Outils : Disques Diamantés à Eau Ø 200 mm - alésage 25,4 mm (AL). (Renseignements auprès de votre fournisseur Diamant Boart habituel)

Disque carbo

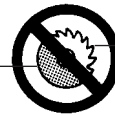

Lame de scie

Interdiction de toute autre application ne correspondant pas à l'utilisation prévue (emploi de lame de scie, de disque abrasif non conforme aux prescriptions d'utilisation...).

2 Caractéristiques techniques

PUISSANCE	TENSION ± 5 %	AMPERAGE
0,8 kW (1 CV)	230 V 50 Hz	4,5 A

- Vitesse moteur : 2800 tr/mn.
- Vitesse de rotation du disque : 2800 tr/mn.
- Protection électrique : IP 54.

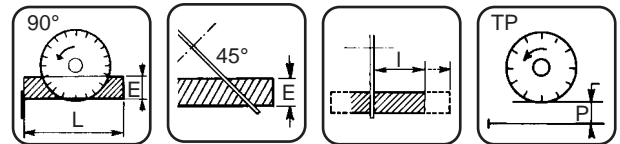

- Profondeur de coupe (E) :
- à 90° : 40 mm
- Longueur de coupe (L) :
- 660 mm - ép. 10 mm
- Largeur utile (l) : illimitée
- Dimensions (mm) L x l x h :
900 x 465 x 510
- Poids : 29,5 kg
- Refroidissement du disque par arrosage dans carter de disque.
- Capacité minimum du bac :
- 15 litres
- Pompe à eau : à débit variable
- Alimentation :
- 230 V : H07-RNF 3 x 1² - Lg 2 m.

MODELE	PUISSANCE ACOUSTIQUE	PRESSION ACOUSTIQUE	NIVEAU DE VIBRATION
Suivant ©	Lwa (dB) EN ISO 3744	Lpa (dB) ISO 4872	G 89/392/CEE et 91/368/CE
1 KW - 230 v	70	63	

3 Contrôle - Description de la machine

- A réception, contrôler l'état de votre machine.
- La conserver en permanence en bon état de propreté.
- Contrôler périodiquement le cordon d'alimentation, la rallonge.
- Pendant le travail, rester toujours attentif.
- Vérifier la fixation des pièces (vibration anormale), le bon montage.

Fig.1

- 1 Châssis
- 2 Pieds
- 3 Volant de serrage des pieds
- 4 Pompe à eau
- 5 Clip de blocage de la tête
- 6 Volant de blocage 90° à 45°
- 7 Clé de 13
- 8 Bouchon de vidange
- 9 Moteur
- 10 Commutateur à manque de tension
- 11 Poignée de manœuvre
- 12 Carter de disque
- 13 Rail
- 14 Table
- 15 Butée de table
- 18 Guide de coupe orientable
- 19 Rallonge latérale de table

4 Manutention - Transport

MISE SUR PIED

- Desserrer le volant (H). Retirer les pieds fixés sous le bâti [Fig. 3].
- Soulever la machine à l'arrière, glisser les deux pieds dans leur logement et visser les volants (3) [Fig. 1].
- Procéder de même à l'arrière .

TRANSPORT

- Bloquer la tête sur la partie arrière de la machine à l'aide du clip (A) - [Fig. 2].
- Démontez les pieds de la façon inverse du montage (à l'avant puis à l'arrière), les ranger sous la machine sans omettre de les fixer à l'aide du volant (H) [Fig. 3].



Pour ces différentes opérations, débrancher la machine du réseau.

5 Vérification avant la mise en route



Avant toute mise en service, lire attentivement la notice, et se familiariser avec la machine.



Arrêt moteur.



Le champ de travail doit être parfaitement en ordre, bien éclairé et ne doit présenter aucun risque (ni humidité, ni produits dangereux à proximité)



L'opérateur doit porter des protections appropriées au travail



Obligation port du casque antibruit.



Toute personne étrangère doit être écartée du champ de travail



N'utiliser que des disques marqués d'une vitesse maximale de travail supérieure à la vitesse effective de la broche

6 Montage du disque



Débrancher la tronçonneuse en désaccouplant la fiche d'alimentation.

- Débloquer les deux volants (C) - [Fig.4], les retirer, ainsi que le carter.
- Dévisser l'écrou de serrage (D) du disque - [Fig.5] à l'aide de la clé de 13.
- Enlever le flasque de serrage (E) et présenter le disque.



Observer le sens de rotation représenté par une flèche sur une de ses faces. Veiller à la propreté des surfaces d'appui du disque, des flasques et de la broche.

- Contrôler le centrage du disque sur le flasque (F) - [Fig. 6].
- Remettre le flasque (E) puis bloquer l'écrou (D).
- Remettre le carter, serrer les volants (C).

7 Raccordement électrique



- SECURITE ELECTRIQUE : Obligation de branchement sur un réseau équipé d'un disjoncteur à courant différentiel résiduel 30 mA avec mise à la terre. Dans le cas d'absence de ce disjoncteur sur le réseau, consulter notre catalogue proposant différents modèles.
- Utilisation correcte du dispositif à courant différentiel résiduel incluant son contrôle périodique; pour les outils fournis avec un DCDR (**dispositif à courant différentiel résiduel**) intégré dans le câble ou dans la fiche pour prise de courant, dans l'hypothèse où le câble ou la prise sont endommagés, la réparation doit être effectuée par le fabricant ou un de ses agents ou par un atelier de réparation qualifié afin d'éviter tout risque dû à une réparation mal faite.

Moteurs :

- **Standard** : avec commutateur marche-arrêt à bobine à "manque de tension"
 - Monophasé, 230 V, 800 W (1 cv)
 - 3 x 1 mm² avec fiche (câble 2 P + T)



- S'assurer du voltage du réseau, identique à la plaque de la machine.



- Utiliser des prises de courant monophasé du type 2 P + T.

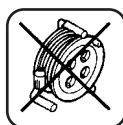
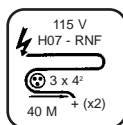
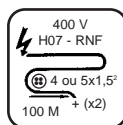
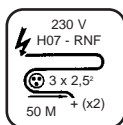

- Câble prolongateur : section du câble suffisante pour la puissance électrique, raccordement au réseau par un câble type H07 RNF de section :
 - 3 x 2,5 mm² jusqu'à 50 m pour 230 V
 - 3 x 4 mm² jusqu'à 40 m pour 115 V

8 Mise en service



Rester toujours attentif.
Adopter une position confortable et équilibrée.



Avant la mise en service, enlever les clés et outils de réglage du sol ou de la machine.



Maintenir le carter de protection en place pendant toute la durée du travail

Tronçonnage avec arrosage

- Remplir le bac d'eau propre (niveau maximal = base de la table).
- Immerger la pompe dans le bac.

**Arrosage abondant =
longévité assurée du disque**

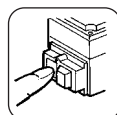

- Mettre en marche en appuyant sur la touche verte du commutateur (en option, disjoncteur).



- Pour arrêter la tronçonneuse, appuyer sur la touche rouge.



Chaque machine étant équipée d'une pompe auto-amorçante, le disque est arrosé dès la mise en marche.

Le carter protecteur et le support moteur assurent une répartition parfaite de l'arrosage.

9 Méthode de coupe

Coupes droites

- Dégager la tête porte-disque vers l'arrière.
- Positionner le matériau sur la table.
- Ramener la tête vers soi en respectant une avance progressive sans forcer sur le disque (éviter un contact brutal avec le matériau).

Coupes angulaires

- Desserrer les deux volants de réglage (G) [Fig.7].
- Basculer l'ensemble tête porte-disque et rail.
- Rebloquer les volants.

En tête plongeante (pour feuillures, moulures, etc.) :

- Desserrer la manette de blocage (J)
- Régler la profondeur de coupe voulue [Fig.8].
- Rebloquer la manette de blocage (J).
- Procéder à la coupe.

10 Réglages

- La machine étant réglée en nos ateliers, aucun réglage n'est nécessaire.

11 Entretien (arrêt obligatoire du moteur)

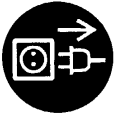

Avant toute intervention, déconnecter la machine du réseau

- Nettoyer journalièrement la machine.
- Vidanger fréquemment le bac pour évacuer la boue de tronçonnage, qui sinon risquerait de colmater la pompe de refoulement et de l'user prématurément.
- Laver le bac à grande eau.
- Nettoyer la pompe.
- Stocker dans un endroit sec.
- Nettoyer le rail avec une attention particulière.



Stocker dans un endroit sûr, hors de portée des enfants

Entretien soigneusement les outils

RECHERCHE DES PANNES

En cas de fonctionnement anormal, se reporter aux tableaux ci-après pour trouver une solution aux problèmes rencontrés.

• La machine ne fonctionne pas

CAUSES	REMEDES
<i>Mauvais branchement ou câble endommagé</i>	- S'assurer du branchement correct à l'alimentation (fiche, rallonge...) - Vérifier le câble d'alimentation.
<i>Pas de tension sur le réseau</i>	- Vérifier ou faire vérifier par un électricien (disjoncteur, prise...).
<i>Commutateur défectueux, câble moteur endommagé</i>	- Faire vérifier par un électricien ou s'adresser au service après-vente.
<i>Moteur endommagé (pas de puissance, odeur désagréable...)</i>	- Remplacer le moteur en s'adressant au service après-vente.

• Démarrage difficile

CAUSES	REMEDES
<i>Condensateur démarrage moteur monophasé</i>	- Remplacer le condensateur.

• La pompe ne part pas

CAUSES	REMEDES
<i>Le câble d'alimentation n'est pas relié ou est endommagé</i>	- Contrôler ou faire contrôler le câble d'alimentation.
<i>Il n'y a pas de tension dans le circuit ou à la prise de courant</i>	- Vérifier ou faire contrôler le circuit ou la prise de courant.

• Le liquide ne sort pas de la pompe

CAUSES	REMEDES
<i>Une bulle d'air a pu se former à l'intérieur du corps de la pompe</i>	- Extraire la pompe du liquide, en la soutenant par le tuyau de sortie, puis la replonger dans le liquide.
<i>La turbine est bloquée</i>	- Dévisser le filtre et, à l'aide d'un petit tournevis, nettoyer la zone de travail de la turbine de tout résidu.

12 Réglage du coulissement

Réglage du coulissement du chariot sur le rail [VOIR FIG. 9].

Ce réglage ne s'effectue que si l'on constate que les galets (D) ne portent plus sur le rail (R).

- Desserrer les 2 écrous (A), côté opposé du disque, avec une clé de 13, puis visser les vis (C) avec une clé male de 6 (non fournie).
- Resserrer les 2 écrous (A) et faire coulisser le chariot sur toute la longueur du rail (R), pour vérifier le réglage.
- Affiner les réglages après essais, si nécessaire.

13 Rallonge latérale de table

- Positionner la rallonge à gauche ou à droite pour assurer une stabilité maximum lors de la coupe de matériaux de grandes dimensions

14 Recommandations importantes

- Resserrer périodiquement la boulonnerie.
- A l'arrêt, il est recommandé d'enlever le disque et de le stocker convenablement.
- Veiller à l'arrosage adéquat du disque.
- Effectuer un serrage correct du disque.
- Veiller à la propreté des surfaces d'appui du disque, des flasques et de la broche.



Le fabricant décline toute responsabilité résultant d'un emploi inadapté, de toute modification, adaptation ou motorisation non conforme à la définition d'origine prévue par le constructeur.



Au poste de travail, la puissance sonore peut dépasser 85 db (A). Dans ce cas, des mesures individuelles de protection doivent être prises.

15 Réparations

S
A
V

Nous sommes à votre entière disposition pour vous assurer toute réparation dans les délais les plus réduits et aux meilleurs prix (voir adresse au verso)

16 Pièces de rechange

Pour une livraison rapide de pièces de rechange et afin d'éviter toute perte de temps, il est nécessaire de rappeler à chaque commande les indications qui figurent sur la plaque signalétique de la machine ainsi que la référence de la pièce à remplacer.

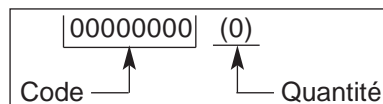

voir vue éclatée

17 Mise au rebut



En cas de détérioration et de casse de la machine, ceux-ci seront éliminés conformément aux modalités prescrites par la législation en vigueur.

- Matériaux principaux :

- **Moteur :**

Aluminium (AL) - Acier (AC) -
Cuivre (CU) - Polyamide (PA)

- **Machine :** Tôle acier (AC) - Fonte (FT)

Les conseils d'utilisation et pièces détachées figurant sur ce document sont donnés à titre d'information et non d'engagement.

Soucieux de la qualité de nos produits, nous nous réservons le droit d'effectuer, sans préavis, toutes modifications techniques en vue de leur amélioration.

PREFAZIONE DEL MANUALE

Prima di lasciare la nostra fabbrica, ciascuna macchina viene sottoposta a una serie di controlli durante i quali si procede ad un'accurata verifica di tutti i componenti.

Il rigoroso rispetto delle nostre istruzioni assicura una notevole durabilità alla Vostra macchina in condizioni normali di lavoro.

I consigli per l'uso ed i pezzi di ricambio menzionati in questo documento sono dati a titolo indicativo e non hanno un carattere vincolante. Nessuna garanzia verrà concessa in caso di errori o negligenze, o in caso di danni in relazione alla consegna, alla progettazione o all'utilizzo della macchina. Essendo coscienti quanto alla qualità dei nostri prodotti, ci riserviamo il diritto di effettuare, senza preavviso, tutte le modifiche tecniche necessarie al loro miglioramento.

Questo documento servirà all'operatore per:

- familiarizzarsi con la macchina,
- conoscere le sue possibilità di impiego
- evitare gli incidenti da uso improprio e da uso da parte di personale inesperto, nonché quelli che potrebbero verificarsi durante le operazioni di manutenzione, movimentazione, riparazione, spostamento o trasporto,
- aumentare l'affidabilità e la durata di vita della macchina,
- assicurare un utilizzo corretto, una manutenzione regolare, una riparazione rapida, onde far diminuire le spese di riparazione e ridurre i tempi di fermo macchina.

Il manuale dovrà essere disponibile in qualsiasi momento sul posto di lavoro.

Esso dovrà essere letto ed utilizzato da ogni persona incaricata dell'installazione o dell'impiego della macchina.

Le regolamentazioni tecniche obbligatorie in vigore nel paese d'utilizzo della macchina, devono ugualmente essere rispettate per la massima sicurezza del suo uso.

ISTRUZIONI GENERALI DI SICUREZZA

La presenza di pittogrammi (a colori) sulle macchine e nel manuale serve ad evidenziare le raccomandazioni da seguire per la Vostra sicurezza.



OBBLIGATORIAMENTE ➔ Marcatura bianca su fondo blu : *sicurezza obbligatoria*
+ marcatura rossa: *interdizione di movimento.*



AVVERTENZA ➔ Triangolo e marcatura nera su fondo giallo : *pericolo in caso di mancato rispetto, rischio di ferite per l'operatore o terzi, possibilità di danni alla macchina o all'utensile.*



INTERDIZIONE ➔ Cerchiatura rossa con o senza sbarra: *utilizzo e presenza vietati.*

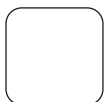

INDICAZIONE ➔ Informazione - Istruzione : *indicazioni speciali riguardanti l'utilizzo e il controllo.*

Il fabbricante declina ogni responsabilità per danni conseguenti ad un uso improprio della macchina, o dovuti a qualsiasi modifica apportata alla macchina.



Questo simbolo indica che la macchina è conforme alla direttiva europea

ISTRUZIONI SPECIALI

Progettata per assicurare un servizio sicuro ed affidabile in condizioni d'utilizzo conformi alle istruzioni, la troncatrice può tuttavia presentare pericoli per l'operatore ed essere soggetta a rischi di deterioramento. Pertanto, si rendono necessari controlli regolari sul cantiere. In particolare, verificare:

- il perfetto stato della macchina sotto il profilo tecnico (utilizzo conforme alle specifiche di progettazione, tenendo conto degli eventuali rischi; soppressione di qualsiasi malfunzionamento che comprometta la sicurezza),
- che venga utilizzato un disco diamante per troncatrice con getto d'acqua di marmo, pietre, granito, mattoni e rivestimenti (grès, faenze, ceramica, ecc...) all'acqua; è vietato l'utilizzo di qualsiasi altro disco (abrasivo, sega, ecc...)
- la presenza di personale competente (qualificazione, età, formazione, istruzione) che abbia preso conoscenza del manuale nei minimi dettagli prima di iniziare il lavoro; qualsiasi anomalia elettrica, meccanica o di altra origine verrà controllata da una persona abilitata ad intervenire (elettricista, responsabile della manutenzione, agente del rivenditore autorizzato, ecc...)
- il rispetto delle avvertenze e delle direttive riportate sulla macchina (uso di protezioni personali appropriate, impiego conforme, istruzioni di sicurezza in generale...),
- che nessuna modifica, trasformazione o aggiunta comprometta la sicurezza; qualsiasi intervento del genere potrà essere effettuato solo previa autorizzazione da parte del fabbricante,
- il rispetto della frequenza delle verifiche e dei controlli periodici raccomandati,
- la garanzia dei pezzi di ricambio originali durante le riparazioni.

Targhetta segnaletica

IL FABBRICANTE		CE	
TIPO	TYPE	N° SERIE	SERIE
		ANNEE DE FABRICATION	ANNO FABRICAZIONE
PESO	MASSE UTILE	PUISSANCE	POTENZA
MASSIMO USTENSILE	Ø MAXI OUTIL	PLAGE DE TENSION	TENSIONE
ALESAGGIO	Ø ALESAGE	FREQUENCE	FREQUENZA
GIRI/MIN VELOCITÀ DI ROTAZIONE	T/MN - RPM	INT. UTIL.	INTENSITÀ

Italiano

1 Impiego

- Utilizzo : segatura di grès, faenza, ceramica, ecc...

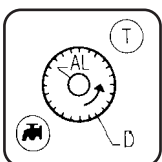

- Attrezzi : Dischi diamantati ad acqua Ø 200 mm - alesatura 25,4 m (AL) (informazioni disponibili presso il Vostro fornitore Diamant Boart abituale).

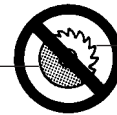

Disco carbone

Lama di sega

E' vietato usare la macchina per le applicazioni non corrispondenti all'uso previsto (uso della lama da sega, di disco abrasivo non conforme alle prescrizioni d'uso).

2 Caratteristiche tecniche

POTENZA	TENSIONE ± 5 %	AMPERAGGIO
0,8 kW (1 CV)	230 V 50 Hz	4,5 A

- Velocità motore : 2800 giri/min.
- Velocità di rotazione del disco : 2800 giri/min.
- Protezione elettrica : IP 54

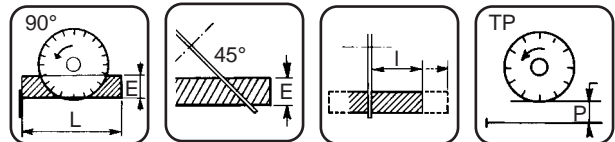

- Profondità di taglio (E) :
- a 90° : 40 mm
- Lunghezza di taglio (L) :
- 660 mm - sp. 10 mm
- Larghezza utile (l) : illimitata
- Dimensioni (mm) L x l x h :
900 x 465 x 510
- Peso : 29,5 kg
- Raffreddamento del disco mediante innaffiatura nel carter del disco.
- Capacità minima del serbatoio :
- 15 l
- Pompa per acqua : a portata variabile
- Alimentazione :
- 230 V : HO7-RNF 3 x 1² - Lungh. 2 m.

MODELLO	POTENZA ACUSTICA	PRESSIONE ACUSTICA	LIVELLO DI VIBRAZIONE
Secondo modello	Lwa (dB) EN ISO 3744	Lpa (dB) ISO 4872	G 89/392/CEE e 91/368/CE
1 KW - 230 v	70	63	

3 Controllo e descrizione della macchina

- Al ricevimento della macchina, controllare lo stato della stessa.
- Conservarla permanentemente in un perfetto stato di pulizia.
- Controllare periodicamente il cavo d'alimentazione e la prolunga.
- Durante il lavoro, prestare la massima attenzione.
- Verificare che i pezzi siano fissati e montati correttamente per evitare vibrazioni anormali.

FIG. 1

- 1 Telaio
- 2 Piedi
- 3 Volano di serraggio dei piedi
- 4 Pompa per acqua
- 5 Clip bloccaggio
- 6 Volante bloccaggio da 90° a 45°
- 7 Chiave da 13
- 8 Tappo di scarico
- 9 Motore
- 10 Commutatore On-Off
- 11 Leva di manovra
- 12 Carter del disco
- 13 Guida
- 14 Tavola
- 15 Fermo tavola
- 18 Guida di taglio orientabile
- 19 Prolunga laterale della tavola

4 Movimentazione - Trasporto

SISTEMAZIONE DEI PIEDINI

- Allentare il volantino (H). Rimuovere i piedini fissati sotto il telaio [Fig. 3].
- Sollevare la macchina anteriormente, posizionare i due piedini nell'apposita sede e avvitare i volantini (3) [Fig. 1].
- Procedere nello stesso modo per la parte anteriore.

TRASPORTO

- Bloccare la testa sulla parte posteriore della macchina per mezzo della clip (A) - [Fig. 2].
- Smontare i piedini procedendo nel modo inverso rispetto al montaggio (prima davanti, poi dietro), sistemarli sotto la macchina senza dimenticare di bloccarli per mezzo del volantino (H) [Fig. 3].



Per queste differenti operazioni, staccare la macchina dalla presa della corrente

5 Verifiche prima dell'avviamento



Prima della messa in funzione, leggere attentamente l'istruzione d'uso e prendere confidenza con la macchina.



Arresto motore.



Tenere il campo di lavoro perfettamente in ordine, bene illuminate e senza rischio (umidità, prodotti pericolosi nelle vicinanze).



L'operatore deve portare protezioni appropriate.



Obbligo di mettere il casco antirumore.



Non permettere ad altre persone di rimanere vicino alla sega quando taglia.



Usare solo dischi indicanti una massima velocità d'uso maggiore della velocità dell'albero.

6 Montaggio del disco



Mettere fuori tensione la troncatrice staccando la spina d'alimentazione.

- Sbloccare e togliere i due volanti (C) - [FIG. 4], togliere in seguito il carter.
- Togliere il dado di serraggio del disco (D)- [FIG. 5] con la chiave da 13.
- Togliere la flangia (E) e montare il disco diamantato.



Attenzione al senso di rotazione, indicato con una freccia su uno dei lati del disco.

Verificare la pulizia delle facce d'appoggio delle flange, del disco e dell'albero.

- Controllare il centraggio del disco sulla flangia (F) - [Fig. 6].
- Rimontare la flangia di fissaggio (E) e serrare il dado (D) in modo sicuro.
- Regolare il carter di sicurezza e bloccare le due dadi (C).



- **SICUREZZA ELETTRICA :**
Obbligo di collegamento ad un interruttore a corrente differenziale residua 30 mA con messa a terra. In mancanza di quest'interruttore sulla rete, consultare il nostro catalogo per i differenti modelli proposti.
- Uso corretto del dispositivo a corrente differenziale residua comprendente il suo controllo periodico. Per gli utensili forniti con un DCDR integrato nel cavo o nella spina per presa di corrente, nell'ipotesi in cui il cavo o la presa siano danneggiati, la riparazione deve essere effettuata a cura del costruttore, da uno degli agenti o da un atelier di riparazione qualificato, per evitare ogni rischio causato da una cattiva riparazione.

Motori :

- **Standard** : con commutatore a bobina con stacco di tensione
 - Monofase 230 V, 800 W (1 cv)
 - 3 x 1 mm² con spina (cavo 2 P + T)

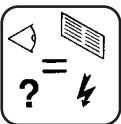

- Assicurarsi che la tensione della rete sia identica a quella indicata sulla targhetta della macchina.



- Utilizzare prese di corrente monofase di tipo 2 P + T, o 3 P + T

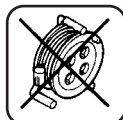
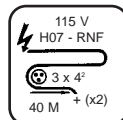
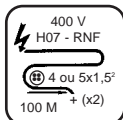
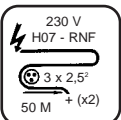

- Cavo di prolunga: sezione del cavo sufficiente per la potenza elettrica, collegamento alla rete mediante un cavo tipo H07 RNF di sezione:
 - 3 x 2,5 mm² fino a 50 m per 230 V
 - 3 x 4 mm² fino a 40 m per 115 V



Prestare sempre la massima attenzione.
Adottare una posizione confortevole e ben bilanciata.



Prima dell'avviamento, togliere le chiavi e gli utensili di regolazione



Mettere sempre i carter di protezione

Taglio con acqua

- Riempire la vaschetta con acqua pulita (livello massimo = base della tavola).
- Immergere la pompa nella vasca.

Umidificazione abbondante = longevità garantita del disco

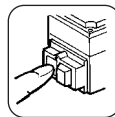

- Avviare la macchina premendo il tasto verde del commutatore (opzionale, disgiuntore).



- Per fermare la troncatrice, premere il tasto rosso.



Ogni tagliatrice è munita di una pompa ad auto innesto. Il disco è innaffiato fin dall'avvio.

Il carter di protezione e il supporto motore assicurano una ripartizione perfetta dell'innaffiamento.

Taglio diritto

- Liberare la testa porta disco sul retro.
- Posizionare il materiale da tagliare sul tavolo.
- Riportare la testa verso sé con movimento progressivo senza forzare il disco (evitare un contatto brutale con il materiale).

Tagli ad angolo

- Allentare i due volani di regolazione (G) [FIG. 7].
- Ribaltare il gruppo testa porta disco e guida.
- Ribloccare i volani.

Con testa a tuffo (per scanalature, modanature, ecc.) :

- Rallentare la manovella di bloccaggio (J) .
- Regolare la profondità di taglio desiderata [FIG. 8].
- Bloccare la vite di arresto (J).
- Effettuare il taglio.

10 Regolazioni

- La regolazioni sono state eseguite nella ns. fabbrica pertanto non sono necessarie altre regolazioni.

11 Manutenzione (arresto del motore obbligatorio)



Per queste differenti operazioni, staccare la macchina dalla presa della corrente

- Pulire la macchina ogni volta che si usa.
- Svuotare il fondo della vasca per eliminare i residui fangosi del taglio. Se nella vasca rimangono fanghi e residui, la pompa continuerà a pescare detriti e si userà in modo prematuro.
- Lavare la vaschetta con acqua abbondante
- Pulire la pompa.
- Riporre in un locale secco.
- Pulire molto accuratamente le guide.



**Stoccare in un posto sicuro, fuori dalla portata dei bambini
Avere cura degli utensili**

RICERCA GUASTI

In caso di funzionamento anomalo, fare riferimento alle tabelle di cui sotto per trovare una soluzione ai problemi riscontrati.

• La macchina non funziona

CAUSE	RIMEDI
<i>Allacciamento scorretto o cavo danneggiato</i>	- Verificare il corretto allacciamento dell'alimentazione (spina, prolunga,...) - Verificare il cavo d'alimentazione
<i>Nessuna tensione sullarete</i>	- Verificare o far verificare da un elettricista (interruttore, presa...)
<i>Commutatore difettoso, cavo motore danneggiato assistenza</i>	- Far verificare da un elettricista o rivolgersi al servizio
<i>Motore danneggiato (nessuna potenza, odore sgradevole)</i>	- Sostituire il motore rivolgendosi al servizio assistenza

• Avviamento difficile

CAUSE	RIMEDI
<i>Condensatore avviamento motore monofase</i>	- Sostituire il condensatore

• La pompa non parte

CAUSE	RIMEDI
<i>Il cavo di alimentazione è mal collegato o danneggiato</i>	- Controllare o fare controllare il cavo di alimentazione.
<i>Non c'è tensione nel circuito o alla presa di corrente</i>	- Verificare o fare controllare il circuito o la presa di corrente.

• Non fuoriesce liquido dalla pompa

CAUSE	RIMEDI
<i>Potrebbe essersi formata una bolla d'aria all'interno del corpo pompa</i>	- Estrarre la pompa dal liquido, sorreggendola per il tubo di uscita, quindi reimmergerla nel liquido.
<i>La turbina è bloccata</i>	- Svitare il filtro e con un piccolo cacciavite pulire la zona di lavoro della turbina da eventuali residui.

12 Regolazione dello scorrimento

Regolazione dello scorrimento del carrello sul binario [VEDI FIG. 9].

La regolazione si effettua solo se le rotelle (D) non appoggiano più sul binario (R).

- Allentare i 2 dadi (A) dal lato opposto al disco con una chiave da 13, quindi avvitarle le viti (C) con una chiave da 6 (non fornita).
- Stringere i 2 dadi (A) e far scorrere il carrello su tutta la lunghezza della guida (R) per verificare la regolazione.
- Perfezionare la regolazione, se necessario.

13 Prolunga laterale del tavolo

- Posizionare la prolunga a sinistra o a destra per garantire la massima stabilità durante il taglio dei materiali di grandi dimensioni.

14 Raccomandazioni importanti

- Periodicamente controllo generale dei bullon.
- Quando non si usa la macchina per un periodo prolungato, verificare la manutenzione e la protezione del disco.
- Montare correttamente il disco.
- Effettuare un serraggio corretto del disco.
- Verificare la pulizia delle facce d'appoggio delle flange, del disco e dell'albero.



Il costruttore declina ogni responsabilità derivante da un uso non corretto, da qualsiasi, modifica, adattamento o motorizzazione diversi da quanto specificatamente previsto in origine dal costruttore stesso.



L'intensità sonora di questa macchina è misurata secondo la norma NF S 31069. Sul posto di lavoro il livello di pressione acustica può superare 85 db (A). Il tal caso bisogna prendere delle misure individuali di protezione.

15 Riparazioni

S
A
V

Siamo a Vostra completa disposizione per garantir Vi qualsiasi riparazioni nei tempi più brevi e ai prezzi migliori (vedere l'indirizzo sul retro).

16 Pezzi di ricambio

Per una consegna rapida dei pezzi di ricambio, ed onde evitare qualsiasi perdita di tempo, è necessario richiamare su ogni ordine le indicazioni che figurano sulla targhetta segnaletica della macchina nonché il numero di riferimento del pezzo da sostituire.

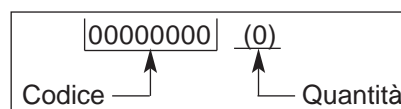

Vedi spaccato

17 Scarto



In caso di deterioramento degli accessori o dell'intera macchina, questa verrà buttata secondo i metodi prescritti dalla legislazione in vigore.

- Materiali principali :
 - *Motore* : Alluminio (AL) - Acciaio (AC)
Rame (CU) - Poliammide (PA)
 - *Macchina* : Lamiera acciaio (AC) - Ghisa (FT)

Le notizie tecniche sono date a titolo informativo e non vincolano il costruttore.

Per migliorare costantemente la qualità del nostro prodotti ci riserviamo di apportare modifiche senza preavviso.

PREFACIO DEL MANUAL

Antes de abandonar nuestra fábrica, cada máquina pasa por una serie de controles durante los cuales se verifica todo minuciosamente.

El estricto cumplimiento de nuestras instrucciones garantizará a su máquina una gran longevidad, en condiciones normales de trabajo.

Los consejos de utilización y las piezas sueltas que figuran en este documento se indican a título de información y no de compromiso. No se concederá ninguna garantía en caso de errores u omisiones o por daños relativos al suministro, el diseño o la utilización de la máquina. Nos reservamos el derecho de efectuar, sin previo aviso, cualquier modificación técnica con objeto de aumentar la calidad de nuestros productos.

Este documento servirá al usuario para:

- familiarizarse con la máquina,
- conocer sus posibilidades de utilización,
- evitar los accidentes debidos a un uso no adaptado, una persona no formada, durante el mantenimiento, la conservación, la reparación, el desplazamiento y el transporte,
- aumentar la fiabilidad y la duración de la máquina,
- garantizar una utilización correcta, un mantenimiento regular y un arreglo rápido para reducir los gastos de reparación y los tiempos de inmovilización.

El manual debe estar disponible en cualquier momento en el lugar de trabajo. Deberá ser leído y utilizado por cualquier persona que se encargue de la instalación o del funcionamiento. Para mayor seguridad, también deben respetarse las normativas técnicas obligatorias vigentes en el país de utilización de la máquina.

CONSIGNAS GENERALES DE SEGURIDAD

Los pictogramas que figuran en las máquinas (en color) y en el manual indicarán algunos consejos referentes a su seguridad.



OBLIGACION ➔ Fondo azul, marcado blanco: *seguridad obligatoria*
+ marcado rojo : *prohibición de movimiento*



ADVERTENCIA ➔ Triángulo y marcado negro sobre fondo amarillo: *peligro si no se respeta, riesgo de heridas para el usuario o terceros y de deterioros en la máquina o la herramienta.*



PROHIBICION ➔ Círculo rojo con o sin barra: *utilización, presencia prohibida.*

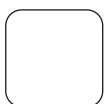

INDICACION ➔ Información - Instrucción: *indicaciones particulares relativas a la utilización y el control.*

El fabricante declina toda responsabilidad derivada de un empleo inadaptado o de cualquier modificación.



Este anagrama certifica que la máquina cumple la normativa europea.

CONSIGNAS PARTICULARES

Diseñado para efectuar un servicio seguro y fiable en condiciones de utilización conformes a las instrucciones, el cortador puede presentar peligros para el usuario y riesgos de deterioro. Por tanto, es necesario realizar controles regulares en la obra. Verificar:

- que el estado técnico es perfecto (utilización según el destino, teniendo en cuenta los riesgos eventuales, y supresión de todo disfuncionamiento perjudicial para la seguridad),
- que se utiliza un disco de diamante para corte con agua de mármol, piedra, granito, ladrillo y revestimiento (gres, loza, cerámica, etc.). Se prohíbe la utilización de cualquier otro disco (abrasivo, sierra, etc.),
- que el personal es competente (cualificación, edad, formación, instrucción) y que haya estudiado detalladamente el manual antes de comenzar el trabajo. Toda anomalía eléctrica, mecánica o de otro tipo, será controlada por una persona habilitada para la intervención (electricista, responsable del mantenimiento, agente revendedor acreditado, etc.),
- que se respetan las advertencias y directivas marcadas en la máquina (protecciones personales adecuadas), utilización conforme, instrucciones de seguridad en general, etc.),
- que no hay ninguna modificación, transformación o complemento perjudicial para la seguridad, y no será realizada sin la autorización del fabricante,
- el cumplimiento de las frecuencias de verificaciones y controles periódicos preconizados,
- la garantía de piezas de recambio de origen durante las reparaciones.

Español

Placa de características

EL FABRICANTE		CE	
TIPO	TYPE	N° SERIE	SERIE
PESO	MASSE UTILE	ANNEE DE FABRICATION	AÑO FABRICACION
MAXI UTENSILIO	Ø MAXI OUTIL	PLAGE DE TENSION	TENSION
ESE	Ø ALESAGE	FREQUENCE	FRECUENCIA
VELOCIDAD DE ROTACION	T/MN - RPM	INT. UTIL.	INTENSIDAD

1 Empleo

- Utilización : Corte de gres, loza, cerámica, etc...

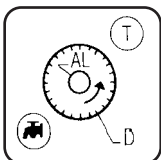

- Herramientas v : Discos Diamantados al agua Ø 200 mm - Ø interior 25,4 mm (AL)
(Informaciones disponibles en su proveedor Diamant Boart habitual).

Disco carbo



Hoja de sierra

Se prohíbe cualquier otra aplicación que no corresponda a la utilización prevista (empleo de hoja de sierra o disco abrasivo no conforme a las prescripciones de utilización).

2 Características técnicas

POTENCIA	TENSION ± 5 %	AMPERAJE
0,8 kW (1 CV)	230 V 50 Hz	4,5 A

- Velocidad motor : 2.800 r.p.m.
- Velocidad de rotación del disco : 2.800 r.p.m.
- Protección eléctrica : IP 54

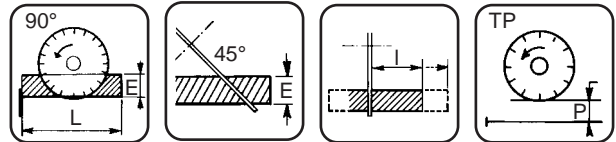

- Profundidad de corte (E) :
- a 90° : 40 mm
- Longitud de corte (long) :
- 660 mm - esp. 10 mm
- Anchura útil (l) : ilimitada
- Dimensiones (mm) Long x Anch x Alt (según versión)
900 x 465 x 510
- Peso : 29,5 kg
- Refrigeración del disco por riego en el cárter de disco.
- Capacidad mínima del depósito :
- 15 l
- Bomba de agua : Con caudal variable
- Alimentación :
- 230 V : H07- RNF3 x 1² - Long 2 m.

MODELO	NIVEL SONORO	NIVEL ACÚSTICO	NIVEL DE VIBRACIÓN
Según modelo	Lwa (dB) EN ISO 3744	Lpa (dB) ISO 4872	G 89/392/CEE y 91/368/CE
1 KW - 230 v	70	63	

3 Control y Descripción de la máquina

- Comprobar el estado de la máquina en el momento de su recepción.
- Conservarla constantemente en buen estado de limpieza.
- Comprobar periódicamente el cable de alimentación y el prolongador.
- Permanecer siempre muy atento durante el trabajo.
- Verificar la fijación de las piezas (vibración anormal) y el correcto montaje.

FIG. 1

- 1 Chasis
- 2 Pata
- 3 Volante de apriete de las patas
- 4 Pompa per acqua
- 5 Clip de bloqueo
- 6 Volante de bloqueo de 90° a 45°
- 7 Llave de 13
- 8 Tapón de vaciado
- 9 Motor
- 10 Conmutador de falta de tensión
- 11 Empuñadura de maniobra
- 12 Carter del disco
- 13 Raíl
- 14 Mesa
- 15 Topes de mesa
- 18 Guía de corte orientable
- 19 Larguero lateral de mesa

4 Mantenición - Transporte

INSTALACIÓN

- Aflojar el volante (H). Quitar las patas fijadas debajo del bastidor [Fig. 3].
- Levantar la máquina hacia atrás, colocar las dos patas en su alojamiento y enroscar los volantes (3) [Fig. 1].
- Proceder de la misma manera en la parte delantera.

TRANSPORTE

- Bloquear la cabeza en la parte trasera de la máquina mediante el clip (A) - [Fig. 2].
- Desmontar las patas de manera inversa al montaje (en la parte delantera y luego en la parte trasera), colocarlas debajo de la máquina sin olvidar fijarlas mediante el volante (H) [Fig. 3].



Al realizar estas operaciones, desconecte siempre la corriente

5 Verificación antes de la puesta en marcha



Antes de la puesta en marcha, leer detenidamente las instrucciones y familiarizarse con la máquina.



Parada del motor.



El campo de trabajo debe estar perfectamente en orden, bien iluminado y no debe presentar ningún riesgo o peligro. (Ni humedad, ni productos peligrosos cerca)



Llevar las protecciones propias de su trabajo



Es obligatorio el uso del caso anti-ruidos.



Alejar a toda persona, ajena a la obra.



Usar únicamente discos con una velocidad nominal superior a la del eje del disco.

6 Montaje del disco



Desenchufar el cortador desacoplado el enchufe de alimentación.

- Desbloquear los dos volantes (C) - [Fig. 4], retirar los y después retirar el cárter.
- Destornillar la tuerca de ajuste (D) con la ayuda de una llave de 13 mm.
- Quitar la pletina de ajuste externa (E) y acomodar el disco de diamante.



Tener en cuenta el sentido de rotación, marcado por una flecha en una de sus caras.

Verificar el estado y limpieza de las caras de los platos.

- Controlar el centrado del disco en la brida (F) - [Fig. 6].
- Poner la brida (E) y después bloquear la tuerca (D).
- Poner el cárter y apretar los volantes (C).

7 Conexión Eléctrica



- SEGURIDAD ELECTRICA : La conexión debe realizarse a un cuadro con disyuntor diferencial residual de 30 mA con toma de tierra. En caso de que no tenga ese tipo de disyuntor, consulte nuestro catálogo en el cual le proponemos varios modelos.
- Utilización correcta del dispositivo de corriente diferencial residual que incluye su control periódico. En el caso de herramientas suministradas con un DCDR integrado en el cable o en el enchufe para toma de corriente, si el cable o la toma están deteriorados, la reparación debe ser realizada por el fabricante, uno de nuestros agentes o por un taller de reparación cualificado, para evitar todo riesgo resultante de una intervención mal efectuada.

• Motores:

- * **Standard** : con encendido-apagado a bobina sin voltaje
- Mono 230 V, 800 W (1 cv)
- 3 x 1 mm² con enchufe (cable 2 P+T)



- Cerciorarse de que el voltaje de la red es idéntico al de la placa de la máquina.



- Utilizar tomas de corriente monofásica del tipo 2 P + T.

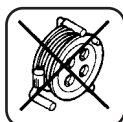
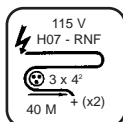
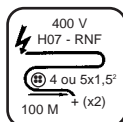
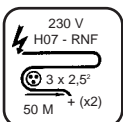

- Cable prolongador: cable de sección suficiente para la potencia eléctrica, conexión a la red por medio de un cable tipo H07 RNF de sección :
 - 3 x 2,5 mm² hasta 50 m para 230 V
 - 3 x 4 mm² hasta 40 m para 115 V

8 Puesta en servicio



Estar siempre atento.
Adoptar una posición cómoda y equilibrada.



Antes de la puesta en marcha, quitar las llaves y útiles de reglaje



Tener siempre colocados los protectores

Para hacer cortes con agua

- Llenar el depósito con agua limpia (nivel máximo = base de la mesa).
- Sumergir la bomba en el depósito.

La duración de su disco dependerá mucho de su refrigeración que debe ser muy abundante

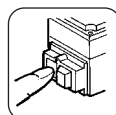

- Poner en marcha pulsando la tecla verde del conmutador (opcional, disyuntor).



- Parar el cortador pulsar la tecla roja.



Dado que cada máquina está equipada de una bomba autocebante el disco es regado desde la puesta en marcha.

El cárter protector y el soporte motor aseguran un reparto perfecto del riego.

9 Metodo di taglio

Cortes rectos

- Liberar la cabeza portadisco hacia atrás.
- Coloque el material sobre la tabla.
- Acerque la cabeza hacia usted, haciéndola avanzar siempre progresivamente, sin forzar el disco (evite que se produzca un contacto violento con el material).

-Cortes angulares

- Afloje los dos volantes de regulación (G) [FIG. 7].
- Haga bascular el conjunto formado por la cabeza portadora del disco y el raíl.
- Vuelva a bloquear los volantes.

En cabeza baja (para gárgoles, molduras, etc.)

- Aflojar la manecilla de bloqueo (J) .
- Ajustar la profundidad de corte deseada. [FIG. 8]
- Vuelva a poner el pasador (J).
- Lleve a cabo el corte deseado.

10 Ajustes

- No es necesario realizar ningún tipo de ajuste, ya que la máquina ya ha sido regulada en nuestros talleres.

11 Mantenimiento (parada obligatoria del motor)

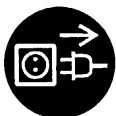

Antes de efectuar cualquier intervención, desconectar la máquina de la red.

- Limpiarse la máquina regularmente.
- Vaciar su recipiente a fin de eliminar los restos de los materiales cortados. De no ser quitados, dichos restos se depositarían en la máquina y tapanían la bomba y la harían usar prematuramente.
- Lavar el depósito con abundante agua.
- Limpiar la bomba.
- Guarde todo ello en un lugar seco.
- Limpie los raíles con especial atención.



**Guardar en un lugar seguro, fuera del alcance de los niños.
Efectuar un mantenimiento cuidadoso de las herramientas.**

BUSQUEDA DE AVERIAS

En caso de funcionamiento anormal, remitirse a los cuadros que figuran a continuación para encontrar una solución a los problemas planteados

• La máquina no funciona

CAUSAS	SOLUCIONES
<i>Conexión incorrecta o cable deteriorado</i>	- Comprobar que la conexión a la alimentación es correcta (enchufe, prolongador, etc.). - Comprobar el cable de alimentación.
<i>No hay tensión en la red</i>	- Verificar o hacer verificar por un electricista (disyuntor, enchufe, etc.).
<i>Conmutador defectuoso, cable motor deteriorado</i>	- Hacer verificar por un electricista o dirigirse al servicio postventa. - Hacer cambiar el motor por el servicio postventa.
<i>Motor deteriorado (no hay potencia, olor desagradable...)</i>	

• Arranque difícil

CAUSAS	SOLUCIONES
<i>Condensador arranque motor monofásico</i>	- Cambiar el condensador

• La bomba no funciona

CAUSAS	SOLUCIONES
<i>El cable de alimentación está mal conectado o dañado</i>	- Controlar o hacer controlar el cable de alimentación.
<i>No hay tensión en el circuito o en la toma de corriente</i>	- Verificar o hacer controlar el circuito o la toma de corriente.

• No sale liquido de la bomba

CAUSAS	SOLUCIONES
<i>Puede haberse formado una bolsa de aire en el interior del cuerpo de la bomba</i>	- Sacar la bomba del liquido, sosteniéndola por el tubo de salida, luego volver a sumergirla.
<i>La turbina está bloqueada</i>	- Desatornillar el filtro y limpiar los residuos de la zona de trabajo de la turbina con un destornillador pequeño.

12 Ajuste del deslizamiento

Ajuste del deslizamiento del carro sobre el raíl - [Fig. 9]

Este ajuste sólo se efectúa si se observa que los rodillos (D) ya no toman apoyo sobre el raíl (R).

- Desaflojar las 2 tuercas (A), lado opuesto al disco, mediante una llave de 13, y luego enroscar los tornillos (C) mediante una llave macho de 6 (no suministrada).
- Volver a aflojar las 2 tuercas (A) y hacer deslizar el carro sobre toda la longitud del carril (R) para verificar el ajuste..
- Afinar el ajuste si necesario.

13 Extensión lateral de la mesa

- Posicionar el alargador a la izquierda o a la derecha para asegurar una estabilidad máxima durante el corte de materiales de grandes dimensiones.

14 Recomendaciones importantes

- Controlar periódicamente el apriete de tuercas y tornillos.
- En posición recta, es recomendable quitar el disco para su almacenaje.
- Comprobar la correcta refrigeración del disco.
- Efectuar un apriete correcto del disco.
- Controlar la limpieza de las superficies de apoyo del disco, de los soportes del eje y de la broca.



El fabricante no se responsabiliza de los daños causados en caso de utilización inadaptada, modificación, adaptación o motorización no conforme a la definición de origen prevista por el fabricante.



La intensidad sonora de esta máquina esta sujeta a la norma S31.069. En el puesto de trabajo, el nivel de intensidad acústica no debe pasar los 85 db (A). En este caso, se deberán utilizar medidas individuales de protección.

15 Reparaciones

S
A
V

Estamos a su entera disposición para asegurarle todas las reparaciones en el plazo más breve posible, y a los mejores precios (ver dirección al reverso).

16 Piezas de recambio

Para una entrega rápida de las piezas de recambio, y con el fin de evitar cualquier contratiempo, es necesario especificar en cada pedido las indicaciones que figuran en la placa que contiene la descripción de la máquina, aso como la referencia de la pieza que se va a reemplazar.

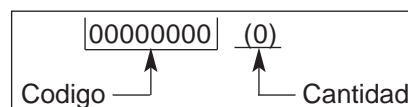

Ver despiece

17 Desecho



En caso de deterioro y de rotura de la máquina, ésta deberá ser eliminada de conformidad con las modalidades prescritas por la legislación vigente.

- Materiales principales :
 - *Motor* : Aluminio (AL) - Acero (AC) - Cobre (CU) - Poliamida (PA).
 - *Máquina* : Chapa de acero (AC) - Fundición (FT).

Los consejos de utilización y repuestos que se encuentran sobre este documento son dados para su información y no como promesa.

Preocupados por la calidad de nuestros productos, nos reservamos el derecho de efectuar, sin previo aviso, todas las modificaciones técnicas en fig. de su mejoramiento.

PREFACE TO THE MANUAL

Before leaving our factory every machine passes an exacting inspection programme in which everything is checked minutely.

Following the instructions will ensure that your machine gives long service, in normal operating conditions.

The user advice and spare parts mentioned in this document are given as an indication, and do not constitute an undertaking. No warrantee will be granted in the event of errors or omissions, or for damage occurring during delivery, or caused by the design or use of the machine. We are very concerned about the quality of our products and we reserve the right to make any technical modifications to improve them, without warning.

This document will:

- provide the user with: information about the machine
- information about its possible uses
- prevent accidents due to unsuitable use, by an untrained person, during maintenance, repairs, overhauls, handling or transport
- improve the reliability and durability of the machine
- ensure correct use, regular maintenance, and fast fault finding in order to reduce repair costs and down-time.

The manual should always be available at the place of work.
It should be read and used by any person installing or using the machine.
The obligatory technical regulations in force in the country where the machine is used must also be adhered to for maximum safety.

English

GENERAL SAFETY INSTRUCTIONS

The use of symbols on machines (in color) and in the manual identify advice concerning your safety.



OBLIGATION → Blue background, white marking : *obligatory safety*
+ red marking : *movement forbidden*



WARNING → Black triangle and marking on a yellow background : *danger if not adhered to.*
Risk of injury to the user or third parties, with possibility of damage top the machine or the tool.



PROHIBITION → Red circle with or without bar : *use or presence prohibited.*

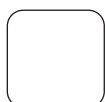

INFORMATION → Information - Instruction: *special instructions concerning use and inspection.*

The manufacturer declines any responsibility resulting from improper use, or modifications.



This symbol indicates that the machine is in conformance with the applicable European directive.

SPECIAL INSTRUCTIONS

The disc cutter is designed to provide safe and reliable service in operating conditions corresponding with the instructions, but it can present dangers for the user and risks of damage, consequently regular on site inspection is necessary to ensure :

- Perfect technical condition (use for the purpose for which it is intended and taking into account any risks, and correction of any malfunction detrimental to safety).
- Use of a diamond disc for water lubricated cutting of marble, stone, granite, brick and facings (porcelain, glazed tiles, ceramics, etc). The use of any other disc is forbidden (abrasive, saw, etc).
- Competent personnel (qualifications, age, training, education) who have studied the manual in detail before starting work: any fault of an electrical or other nature must be checked by a competent person (electrician, maintenance foreman, authorized dealer, etc).
- That the warnings and instructions marked on the machine are followed (adequate personal protection, correct use, general safety instructions, etc).
- That no modification, transformation or addition is detrimental to safety and that it is carried out without prior authorization from the manufacturer.
- Respect of the maintenance intervals and periodical checks recommended.
- That only genuine spare parts are used for repairs.

English

Instruction plate

MANUFACTURER			
TYPE	TYPE <input type="text"/>	N° SERIE	<input type="text"/>
WEIGHT	MASSE UTIL <input type="text"/> Kg	ANNEE DE FABRICATION	<input type="text"/>
MAXI TOOL	Ø MAXI OUTIL <input type="text"/> mm	PLAQUE DE TENSION	<input type="text"/> V
BORE	Ø ALESAGE <input type="text"/> mm	FREQUENCE	<input type="text"/> Hz
SPEED	T/MN - RPM <input type="text"/>	INT. UTIL.	<input type="text"/> A
		SERIAL FABRICATION YEAR	<input type="text"/>
		POWER	<input type="text"/> kW
		VOLTAGE	<input type="text"/> V
		FREQUENCY INTENSITY	<input type="text"/> A

1 Use

- Use : Sawing porcelain, glazed tiles, ceramics, etc...

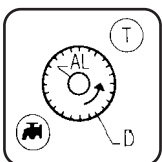

- Tools : Water lubricated diamond disc diameter 200 mm - bore 25.4 mm (AL).
(Information from your usual Diamant Boart supplier).

Carborundum disc

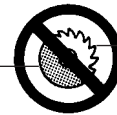

Saw blade

Do not use the saw for any purpose for which it is not designed (using a saw blade or abrasive disk which do not conform to the instructions for use).

2 Technical specifications

POWER	VOLTAGE ± 5 %	CURRENT
0,8 kW (1 CV)	230 V 50 Hz	4,5 A

- Motor speed : 2800 rpm
- Disc speed : 2800 rpm
- Electrical protection : IP 54

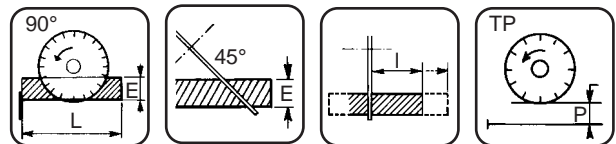

- Depth of cut (E) :
- at 90° : 40 mm
- Length of cut (L) :
- 660 mm - thickness 10 mm
- Useful width (w) : unlimited
- Dimensions (mm) L x W x H :
900 x 465 x 510
- Unladen weight : 29,5 kg
- Disc cooling by water spray into the disc casing.
- Minimum tank capacity :
- 15 l
- Water pump : adjustable flow
- Electricity supply :
- 230 V : H07-RNF 3 x 1² - L 2 m

MODEL	POWER LEVEL	PRESSURE LEVEL	VIBRATION LEVEL
Depending on model	Lwa (dB) EN ISO 3744	Lpa (dB) ISO 4872	G 89/392/CEE and 91/368/CE
1 KW - 230 v	70	63	

3 Inspection - Description of the machine

- On receiving the machine check its condition.
- Always keep it perfectly clean
- Check the supply cable and the extension lead periodically
- Always keep alert when working
- Check that the parts are properly fixed (no abnormal vibration) and that it is correctly assembled.

FIG. 1

- 1 Chassis
- 2 Leg
- 3 Leg locking knob
- 4 Water pump
- 5 locking Clip
- 6 90° to 45° locking knob
- 7 13 mm spanner
- 8 Drain plug
- 9 Motor
- 10 Lack of voltage switch
- 11 Operating handle
- 12 Disc casing
- 13 Rail
- 14 Plate
- 15 Plate stops
- 18 Angled cutting guide
- 19 Plate side extension

4 Handling and Transport

ASSEMBLING THE LEGS

- Slacken the knob (H). Take out the legs fixed underneath the frame [SEE FIG. 3]
- Lift up the back of the machine and slide the two rear legs into place. Tighten the knobs (3) [SEE FIG. 1]
- Do the same with the front legs.

TRANSPORT

- Lock the cutting head to the rear of the machine by means of the clip (A) - [SEE FIG. 2].
- Remove the legs in the reverse order to the assembly (first the front, then the back). Store them under the machine, remembering to fix them by tightening knob H [SEE FIG. 3].



For these different operations always disconnect the machine

5 Check before starting



Please read the instructions for use prior to operating the machine for the first time.



Motor off.



The working area must be completely cleared, well lit and all safety hazards removed (no water or dangerous objects in the vicinity)



The operator must wear protective clothing appropriate to the work he is doing. We recommend that this includes both eye and ear protection



The use of ear protection is mandatory.



Any persons not involved in the work should leave the working area



Use only blades marked with a maximum operating speed greater than blade shaft speed

6 Fitting the disc



Disconnect the machine by unplugging the supply cable.

- Release the two knobs (C) - [SEE FIG. 4], remove them and then remove the guard.
- Unscrew the disk clamping nut (D)- [SEE FIG. 5] using a 13 mm spanner.
- Remove the clamping plate (E) and fit the disk.



Take care about the direction of rotation which is shown by an arrow on one of the faces.

Make sure the contact faces of flanges, of blade and the axle are clean.

- Check the disk position on the centring plate (F) - [SEE FIG. 6]
- Refit the clamping plate (E) and tighten the nut (D).
- Replace the guard, tighten the knobs (C).

7 Electrical connection



- **ELECTRICAL SAFETY :**
Operate this machine only on a supply equipped with a 30 mA earthed current-limiting circuit-breaker. Otherwise, consult our catalogue for appropriate models.
- The RCCB must be used correctly, including testing it regularly. For tools supplied with an integral RCCB in the cable or in the mains plug, if the cable or plug has been damaged, repairs must be carried out by the manufacturer, one of his agents or by a qualified repair workshop to avoid any risks resulting from errors.

Engines :

- **Standard :** with on-off switch with no-volt release switch
 - 1-phase, 230 V, 800 W (1 hp)
 - 3 x 1.5 mm² with plug (cable 2 P + E)



- Make sure that the mains voltage corresponds with that marked on the manufacturer's plate on the machine.



- Use the following types of plug, single phase 2 P + E

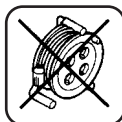
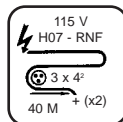
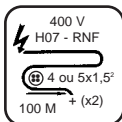
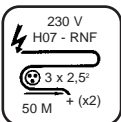

- Extension lead : Cable size sufficient for the electrical power, connection to the mains by a H07 RNF type cable of the following size :
 - 3 x 2.5 mm² up to 50 m for 230 V
 - 3 x 4 mm² up to 40 m for 115 V

8 Starting up



Always take care.
Get into a comfortable, balanced position.



Remove all adjustment tools and wrenches from floor and machine



Always keep blade guard in place

For wet cutting:

- Fill the tray with clean water (maximum level = base of the plate).
- Immerse pump in tank.

Ensure that the water supply is abundant, when cutting wet.

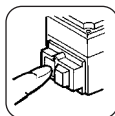

- To start the machine press the green button on the switch (optional cut-out switch).



- To stop the machine, press the red button.



As each saw is fitted with a self-priming pump, the disk is sprayed as soon as the saw is turned on.

The protective guard and the motor mounting ensure that the disk is sprayed evenly.

9 Cutting method

Square cuts :

- Remove the disk support head towards the rear.
- Position the material on the table.
- Pull the head towards yourself whilst gradually forward it without forcing the blade (avoid sudden contact with the material).

45 degree bevel cuts :

- Loosen the two adjusting flywheels (G) [SEE FIG. 7].
- Tip over the cutting head and rail assembly.
- Relock the flywheels.

With the head down (for foils, mouldings, etc.) :

- Unscrew the locking lever (J).
- Adjust to the required cutting depth [SEE FIG.8]
- Relock the wedge-shaped screw (J).
- Proceed to cut.

10 Adjustments

- No adjustment is necessary. This is carried out in our workshops.

11 Maintenance (the motor must be stopped)

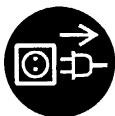

Before carrying out any operation disconnect the machine from the mains

- Clean the machine daily.
- Empty regularly the tank to remove muddy deposits which could clog the pump and thus cause premature wear.
- Wash the tray with plenty of water.
- Clean the pump.
- Store in a dry place
- Clean the rails with particular attention.



**Store in a dry place, not accessible to children.
Maintain the tools carefully.**

FAULT FINDING

In the event of faulty operation refer to the tables below to find a solution.

• The machine does not work

CAUSES	REMEDIES
<i>Not plugged in properly or cable damaged</i>	- Make sure that the supply is correctly plugged in (plug, extension lead, etc) - Check the supply cable
<i>No mains voltage</i>	- Test or have tested by an electrician (circuit breaker, plug, etc)
<i>Switch defective, motor cable damaged</i>	- Have tested by an electrician or contact the service department
<i>Motor faulty (no power, unpleasant smell)</i>	- Contact the service department to have the motor replaced

• Difficult starting

CAUSES	REMEDIES
<i>Single phase motor starting condenser</i>	- Replace the condenser

• The pump does not start

CAUSES	REMEDIES
<i>The mains lead is not correctly connected or is damaged</i>	- Check the mains lead
<i>No voltage in pump circuit or mains supply circuit</i>	- Check the pump circuit and mains supply circuit

• The pump does not pump water

CAUSES	REMEDIES
<i>An air bubble may have formed inside the pump body</i>	- Holding the pump of the outlet pipe remove it from the water and reimmerse it
<i>The turbine is jammed</i>	- Unscrew the filter and, using a small screwdriver, remove all dirt from the operating area of the turbine.

12 Adjusting the traverse

Adjusting the carriage on the rail [SEE FIG.9].

This adjustment is necessary only if the wheels (D) no longer bear on the rail (R). (Contact points 1 and 2 on the wheels).

- Loosen the 2 nuts (A), opposite side of the disc using a N° 13 wrench, then tighten the screws (C) using a N° 6 wrench (not supplied)
- Re-tighten the 2 nuts (A) and slide the carriage over the length of the rail (R) to check adjustment.
- Fine tune the adjustment if necessary.

English

13 Lateral table extension

- Position the extension to the left, or the right, to ensure maximum stability when cutting large size materials.

14 Important advice

- Tighten all the nuts and bolts regularly.
- When storing the machine, we recommend removing the blade and storing it carefully.
- Check that there is sufficient water supply during operation.
- Tighten the blade firmly.
- Make sure the contact faces of the flanges, blade and axle are clean.



The manufacturer declines all responsibility for loss or damage resulting from misuse or any modification, alteration or powering that does not conform to the manufacturer's original specifications.



The noise level of this machine is measured according to the S 31.069 standard.

**At the work station, the sound pressure level may exceed 85 db (A)
In this case individual protection measures must be taken.**

15 Repairs

S
A
V

Contact your supplier who is entirely at your service to carry out repairs in the shortest time at the best possible price.

16 Spare parts

For rapid delivery of spares and in order to avoid any wasted time, it is necessary to remind your supplier of the details shown on the instruction plate on the machine with each order, as well as the reference of the part to be replaced.

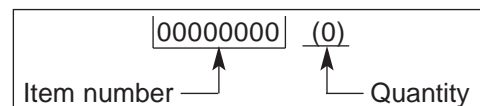

See exploded view

17 Scrapping



In the event of deterioration and scrapping of the machine, the following items must be disposed of in accordance with the requirements of the legislation in force.

- Main materials :
 - Motor : Aluminium (AL), Steel (AC), Copper (CU), Polyamide (PA)
 - Machine : Steel sheet (AC), Cast iron (FT)

The instructions for use and spare parts found in this document are for information only and are not binding. As part of our product quality improvement policy, we reserve the right to make any and all technical modifications without prior notice.

EINLEITUNG ZU DIESEM HANDBUCH

Vor dem Verlassen unseres Werkes hat jede Maschine eine Reihe von Prüfungen erfolgreich bestanden, bei denen die gesamte Anlage bis ins Detail getestet wird.

Die genaue Befolgung unserer Anweisungen gewährleistet unter normalen Arbeitsbedingungen Ihrer Maschine lange Lebensdauer.

Die in vorliegendem Handbuch aufgeführten Einsatzhinweise und Ersatzteilreferenzen stellen Richtangaben dar, die eine Haftungspflicht unsererseits ausschließen. Ein Garantieanspruch kann bei Fehlern oder Auslassungen bzw. bei Schäden, die auf die Lieferung, Auslegung oder Anwendung der Maschine zurückzuführen sind, nicht hergeleitet werden. Ständig um eine Qualitätsausführung unserer Produkte bemüht, behalten wir uns vor, ohne Vorankündigung, der Weiterentwicklung dienende technische Änderungen vorzunehmen.

Vorliegendes Dokument dient dem Anwender:

- sich mit der Maschine vertraut zu machen,
- deren Einsatzmöglichkeiten kennenzulernen,
- Unfälle bei unsachgemäßer Verwendung durch eine nicht fachmännisch ausgebildete Person zu vermeiden, bei der Pflege, Wartung, Instandsetzung, Umstellung und dem Transport der Maschine;
- die Betriebssicherheit und Lebensdauer der Maschine zu erhöhen,
- eine korrekte Anwendung, regelmäßige Wartung, rasche Entstörung sicherzustellen, um Reparaturkosten und Stillstandszeiten auf ein Mindestmaß zu begrenzen.

Vorliegendes Handbuch muß jederzeit am Arbeitsplatz verfügbar sein.

Inkenntnisnahme und Anwendung durch jegliche mit der Aufstellung oder dem Betrieb beauftragte Person.

Für ein Höchstmaß an Sicherheit sind die im jeweiligen Einsatzland der Maschine geltenden technischen Vorschriften einzuhalten.

Deutsch

ALLGEMEINE SICHERHEITSVORSCHRIFTEN

Die Piktogramme auf den Maschinen (in Farbe) und in diesem Handbuch geben Hinweise, die Ihrer Sicherheit dienen.



OBLIGATORISCH ➔ blauer Grund, weiße Markierung: *Sicherheit obligatorisch*
+ rote Markierung: *Bewegung untersagt*



WARNUNG ➔ Dreieck, schwarze Markierung auf gelbem Grund : *Gefahr bei Nichteinhaltung*
Verletzungsrisiko für den Anwender oder Dritte mit Beschädigung der Maschine
oder des Werkzeuges in der Folge.



VERBOT ➔ roter Kreis mit oder ohne Querstrich: *Anwendung, Anwesenheit untersagt.*

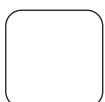

HINWEIS ➔ Information - Anweisung : *Spezielle, die Anwendung und Prüfung betreffende*
Angaben.

Der Hersteller haftet in keinem Fall für eine unsachgemäße Verwendung und jegliche Änderung.



Dieses Symbol bedeutet, daß die Maschine den europäischen Richtlinien entspricht.

BESONDERE HINWEISE

Ihre Trennschneidmaschine ist für einen sicheren und dauerhaften Betrieb ausgelegt. Doch können auch bei ein-satzkonformer Verwendung von der Trennschneidmaschine für den Anwender Gefahren und Risiken ausgehen. Deshalb sind vorbeugend regelmäßige Prüfungen auf der Baustelle notwendig zur Überwachung:

- des einwandfreien technischen Zustandes (Einsatz bestimmungsgemäß unter Berücksichtigung evtl. Risiken und unter Ausschaltung jeglicher, der Sicherheit abträglicher Fehlfunktion),
- des Einsatzes einer Diamantscheibe zum wasserberieselten Trennschneiden Marmor, Stein, Granit, Bausteinen und Beschichtungen (Steingut, Majolika, Keramik, usw....), eine Verwendung jeglicher anderer Scheibenart ist untersagt (Schleifscheibe, Sägeblatt, usw....),
- der Qualifikation des Personals (Ausbildung, Alter, Berufseignung, fachbezogene Einweisung). Darauf achten, daß das Personal vorliegendes Handbuch im Detail, vor Aufnahme der Arbeit, zur Kenntnis nimmt; jeglicher Mangel, elektrischer, mechanischer oder anderer Art, muß von einer befugten Person geprüft und behoben werden (Elektriker, Zugelassener, Wartungsverantwortlicher, zugelassener Wiederverkäufer, usw....),
- der Einhaltung der Warnungen und auf der Maschine markierten Anweisungen (dem Arbeitseinsatz angepaßte Schutzmittel), sachgemäße Anwendung, Sicherheitsanweisungen im Allgemeinen, ...),
- daß keinerlei Änderung, kein Umbau oder Zusatz, die die Sicherheit in Frage stellen, und die nicht in Abstimmung mit dem Hersteller erfolgten, vorgenommen wurden.
- der Einhaltung der Überprüfungs-häufigkeit sowie der empfohlenen Kontrollintervalle,
- der Garantie von Originalersatzteilen im Reparaturfall.

Typenschild

DER HERSTELLER		CE	
MODELL	TYPE <input type="text"/>	N° SERIE	<input type="text"/>
GEWICHT	MASSE UTILE <input type="text"/> Kg	ANNEE DE FABRICATION	<input type="text"/>
MAX. WERKZEUG	Ø MAXI OUTIL <input type="text"/> mm	PUISSANCE	<input type="text"/> kW
BOHRUNG	Ø ALESAGE <input type="text"/> mm	PLAGE DE TENSION	<input type="text"/> V
U/MIN DREHZAHL	T/MN - RPM <input type="text"/>	FREQUENCE	<input type="text"/> Hz
		INT. UTIL.	<input type="text"/> A
		SERIE	<input type="text"/>
		HERSTELLUNGSJAHR	<input type="text"/>
		LEISTUNG	<input type="text"/>
		SPANNUNG	<input type="text"/>
		FREQUENZ	<input type="text"/>
		INTENSITÄT	<input type="text"/>

1 Anwendung

- Einsatzbereiche : Zum Schneiden von Sandstein, Steingut, Keramik, usw...

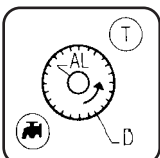

- Werkzeugbestückun :
Diamantscheiben zum Naßschneiden
Ø 200 mm - Bohrung 25,4 mm (AL).
(Auskünfte bei Ihrem Lieferanten für
Diamant Boart Produkte).

Karbonscheibe



Sägeblatt

Untersagt ist jegliche andere, nicht bestimmungsgemäße Verwendung (d.h. vorschriftswidriger Einsatz des Sägeblattes oder der Trennscheibe).

2 Technische Daten

LEISTUNG	SPANNUNG ± 5 %	AMPERE
0,8 kW (1 CV)	230 V 50 Hz	4,5 A

- Motorgeschwindigkeit : 2800 U/min.
- Scheibendrehgeschwindigkeit : 2800 U/min.
- Chutzart : IP 54.

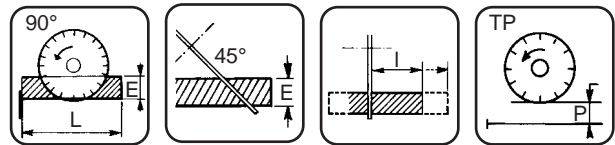

- Schnitttiefe (E) :
- bei 90° : 40 mm
- Schnittlänge (L) :
- 660 mm - Dicke 10 mm
- Arbeitsbreite (l) : unbegrenzt
- Abmessungen (mm) L x b x h :
- Standbeine :
900 x 465 x 510
- Leergewicht : 29,5 kg
- Scheibenkühlung durch Berieselung innerhalb der Scheibenhaube
- Wannenmindestfassungsvermögen :
- 15 L
- Wasserpumpe : mit variablem Wasserdargebot
- Stromversorgung :
- 230 V : H07-RNF 3 x 1² - Länge 2m

AUSFÜHRUNG	SHALLEIS-TUNG	SHALLDRUCK	SCHWINGUNGS-PEGEL
je nach Ausführung	Lwa (dB) EN ISO 3744	Lpa (dB) ISO 4872	G 89/392/CEE und 91/368/CE
1 KW - 230 v	70	63	

3 Zustandsüberprüfung und Beschreibung der Maschine

- Bei Erhalt Maschinenzustand prüfen.
- In sauberem, ordnungsgemäßen Zustand halten.
- Stromkabel und Verlängerung regelmäßig prüfen.
- Während der Arbeit immer aufmerksam bleiben.
- Teilebefestigung prüfen (abnorme Schwingung). Auf richtige Montage achten.

FIG. 1

- 1 Rahmenn
- 2 Fuß
- 3 Fuß-Feststellknopf
- 4 Wasserpumpe
- 5 Festmachen clip
- 6 Arretierungshandrad 90° u. 45°
- 7 Schlüssel SW 13
- 8 Entleerungsstopfen
- 9 Motor
- 10 Unterspannungs-Hauptschalter
- 11 Betätigungshebel
- 12 Scheibenhaube
- 13 Schiene
- 14 Tisch
- 15 Tischanschlag
- 18 Verstellbare Schnittführung
- 19 Seitliche Tischverlängerung

4 Handhabung - Transport

MONTAGE DER FÜSSE

- Das Rad (H) lösen. Die Füße unter dem Rahmen herausziehen [Abb.3].
- Die Maschine hinten anheben, die beiden Füße in die entsprechende Stelle einsetzen und die Räder (3) festziehen [Abb.1].
- Vorne gleich vorgehen.

TRANSPORT

- Den Kopf auf dem hinteren Maschinenteil mit dem Clip (A) festklemmen - [Abb.2].
- Die Füße in umgekehrter Reihenfolge der Montage ausbauen (erst vorne, dann hinten), unter der Maschine einsetzen und nicht vergessen, sie mit dem Rad (H) festzumachen [Abb.3].



Für diese verschiedenen Handgriffe die Maschine abschalten

5 Kontrollen vor Inbetriebnahme



Vor jeder Inbetriebnahme Betriebsanleitung aufmerksam lesen und sich mit der Maschine vertraut machen.



Motor aus!



Der Arbeitsbereich muß sorgfältig aufgeräumt und gut beleuchtet sein, er darf keine Gefahrenquelle aufweisen (keine Feuchtigkeit oder gefährlichen Produkte in der Nähe)



Die Bedienungsperson muß geeignete Arbeitsschütze tragen



Lärmschutz obligatorisch.



Im Arbeitsbereich darf sich keine Drittperson aufhalten



Nur Trennscheiben verwenden, die eine höhere maximale Betriebsgeschwindigkeit aufweisen als die effektive Arbeitsgeschwindigkeit der Welle

6 Einsetzen der Trennscheibe



Trennmaschine vom Netz durch Abziehen des Netzsteckers trennen.

- Die beiden Handräder freigeben (C) - [Abb. 2], abziehen u. Verkleidung abnehmen.
- Die Stellmutter (D) der Scheibe mit dem 13-mm-Schlüssel abschrauben - [Abb. 5].
- Den Festellflansch (E) entfernen.



Drehrichtungspfeil auf Schutzhaube beachten.

Auf Sauberkeit der Auflagefläche der Scheibe, der Flanche und im Spannbereich achten.

- Prüfen, ob die Scheibe auf dem Flansch (F) zentriert ist - [Abb. 6].
- Den Flansch (E) wieder einsetzen und anschließend die Mutter (D) festdrehen.
- Den Schutz wieder einsetzen und die Muttern (C) festdrehen.

7 Elektroanschluß



- ELEKTRISCHE ABSICHERUNG : Anschluß über Differenzreststrom-Abschalter 30 mA mit Erdleiter. Ist ein solcher Abschalter nicht vorhanden, können andere Ausführungsarten eingesetzt werden, die Sie bitte unserem Katalog entnehmen wollen.
- Korrekter Einsatz des Reststrom-Differentialabschalters mit regelmäßiger Inspektion; bei Werkzeugen, die mit in das Kabel bzw. in den Netzstecker integriertem DCDR-Glied geliefert werden, muß in Fällen, wo auf eine Beschädigung des Kabels oder des Netzanschlusses zu schließen ist, die Reparatur vom Hersteller oder dessen Vertretungen bzw. einer Fachwerkstatt vorgenommen werden, um jegliches Risiko infolge eines unsachgemäßen Eingriffes auszuschließen.

Motoren :

- **Standard** : mit Ein-Aus-Schalter mit "Nullspannungs"-Spule
- Einphasig, 230 V, 800 W (1 PS)
- 3 x 1 mm² mit Stecker (Kabel 2P + E)



- Sicherstellen, daß die Netzspannung mit den Angaben des Maschinenkennschildes übereinstimmt.



- Zu verwendende Stecker : Monophasig, Typ 2 P + Erde

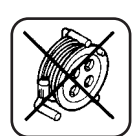
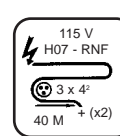
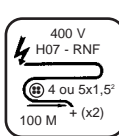
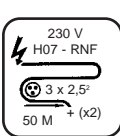

- Verlängerungskabel : ausreichender Kabelquerschnitt je nach elektrischer Leistung. Anschluß am Netz per Kabel, Typ H07 RNF folgenden Querschnittes :
 - 3 x 2,5 mm² bis zu 50 m bei 230 V
 - 3 x 4 mm² bis 40 m bei 115 V

8 Inbetriebnahme



Immer aufmerksam bleiben. Eine sachgemäße und ausgewogene Arbeitsposition einnehmen.



Vor der Inbetriebnahme die Schlüssel und die Regelwerkzeuge entfernen.



Den Spritzschutz während der gesamten Arbeitsdauer nicht entfernen.

Schneiden mit Wasser

- Wanne mit sauberem Wasser befüllen (Höchstfüllstand = Tischbasis).
- Die Pumpe in den Behälter eintauchen.

Reichliche Berieselung = Langlebigkeit der Scheibe

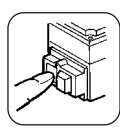

- Einschalten durch Betätigen der grünen Schaltertaste (Wahlweise, Schutzschalter).



- Zum Abschalten der Trennmaschine auf die rote Taste drücken.



Jede Maschine ist mit einer selbstlaufenden Pumpe ausgerüstet. Die Scheibenberieselung erfolgt automatisch beim Einschalten des Motors. Die Schutzverkleidung u. das Motorlager gewährleisten eine einwandfreie Berieselungsverteilung.

9 Schneidemethode

Gerade Schnitte

- Scheibenhaltekopf nach hinten freigeben.
- Den Werkstoff auf den Tisch legen.
- Den Kopf auf sich zuziehen, wobei eine progressive Vorwärtsbewegung ohne übermäßige Krafteinwirkung auf die Scheibe zu beachten ist (ein brutaler Kontakt mit dem Werkstoff ist zu vermeiden).

Winkelschnitte

- Die beiden Stellräder (G) - [Abb. 7] lösen.
- Den gesamten Kopf mit Scheibenhalter und Schiene schwenken.
- Die Stellräder wieder festdrehen
- Bei eintauchendem Kopf (für Fugen, Rippen, usw.) :
 - Feststellhebel (J) lösen
 - Die gewünschte Schnitttiefe einstellen [FIG. 8].
 - Die Keilschraube (J) wieder festdrehen.
 - Schnitt vornehmen.

10 Einstellung

- Die Maschine wird in unserem Werk eingestellt, so daß keine nachträgliche Einstellung erforderlich ist.

11 Wartung (Motorabschaltung obligatorisch)



Vor jeder Wartungsmaßnahmen die Maschine vom Netz abschalten

- Die Maschine täglich saubern.
- Den Behälter regelmäßig entleeren, um den Schneideschlamm zu entfernen, der sonst die Förderpumpe verstopfen könnte und zu ihrem vorzeitigen Verschleiß führen würde.
- Wanne mit reichlich Wasser ausspülen.
- Pumpe reinigen
- An einem trockenen Ort aufbewahren.
- Die Schieben besonders sorgfältig säubern.



An einen sicheren Ort für Kinder unzugänglich abstellen.

Die Diamantwerkzeuge sorgsam lagern.

PANNENBEHEBUNG

Bei abnormaler Funktion nachstehende Tabelle zur Behebung des Problems einsehen.

• Die Maschine funktioniert nicht

URSACHE	BEHEBUNG
<i>Mangelhafter E-Anschluß oder Kabel beschädigt</i>	- Auf ordnungsgemäßen E-Anschluß achten (Stecker, Verlängerung...) - Stromversorgungskabel prüfen.
<i>Keine Netzspannung</i>	- E-Teile prüfen oder durch einen Elektriker prüfen lassen (Abschalter, Stecker...)
<i>Schalter defekt, Motorkabel beschädigt</i>	- Durch einen Elektriker prüfen lassen bzw. Kundendienst benachrichtigen.
<i>Motor geschädigt (keine Leistung, unangenehmer Geruch...)</i>	- Motor austauschen, Kundendienst benachrichtigen.

• Schwieriger Anlauf

URSACHE	BEHEBUNG
<i>Monophasen-Motoranlaufkondensator</i>	- Kondensator austauschen.

• Kein Pumpstart

URSACHE	BEHEBUNG
<i>Das Stromkabel ist schlecht angeschlossen oder beschädigt</i>	- Stromkreis oder Steckdose spannungslos.
<i>Das Stromkabel nachweisen oder überprüfen lassen</i>	- Stromkreis oder Steckdose nachweisen oder überprüfen lassen.

• Keine Förderwirkung

URSACHE	BEHEBUNG
<i>Einschluß einer Luftblase im Pumpenkörper</i>	- Blockierung des Pumpenrads.
<i>Pumpenschaukelrad blockiert</i>	- Filter mit kleinem Schraubendreher abschrauben, Ablagerungen im Laufradarbeitsbereich restlos entfernen.

Deutsch

12 Schlittenhub-Einstellung

Einstellung des Schlittenhubes auf der Laufschiene [SIEHE ABB. 9].

Diese Einstellung erfolgt nur falls festgestellt wird, daß die Laufrollen (D) nicht mehr auf der Schiene aufliegen (R). (Kontaktstellen 1 u. 2 der Laufräder).

- Die 2 Muttern (A) auf der gegenüberliegenden Seite der Scheibe mit einem 13er Schlüssel lösen und die Schrauben (C) mit einem (nicht mitgelieferten) 6er Steckschlüssel festdrehen.
- Die 2 Muttern (A) festdrehen und den Wagen über die gesamte Schienenlänge (R) verschieben, um die Einstellung zu prüfen.
- Gegebenenfalls die Einstellung nachstellen.

13 Seitliche Erweiterung der Arbeitsplatte

- Die Verlängerung links oder rechts anbringen, um beim Schneiden von großen Materialien höchste Stabilität zu gewährleisten.

14 Wichtige Hinweise

- Regelmäßig die Muttern und Schrauben festdrehen.
- Wird die Maschine nicht benutzt, so sollte die Scheibe herausgenommen und ordnungsgemäß gelagert werden.
- Auf eine richtige Berieselung der Scheibe achten.
- Die Scheibe ordnungsgemäß festziehen.
- Darauf achten, daß die Auflageseiten der Scheibe, der Flansche und der Welle sauber sind.



Der Hersteller haftet in keinem Fall bei unsachgemäßer Verwendung, jeglicher Änderung, Anpassung oder Motorisierung, die nicht mit der herstellerseitigen Originalauslegung übereinstimmen.



Beim Schneidbetrieb ist am Ohr des Maschinenführers eine Überschreitung des zulässigen Beurteilungsschallpegels von 85 dB(A) möglich.

Aufgrund der Unfallverhütungsvorschrift 'Lärm' (VGB 121) sind bei Beurteilungsschallpegeln von 85 dB(A) und mehr von den Beschäftigten persönliche Schallschutzmittel zu tragen

15 Reparaturen

S
A
V

Wir stehen zu Ihrer vollen Verfügung, um sämtliche Reparaturarbeiten zu günstigen Preisen und schnellstmöglich durchzuführen (siehe Adresse auf der Rückseite).

16 Ersatzteile

Um eine schnelle Lieferung der Ersatzteile zu gewährleisten, ist es unbedingt erforderlich, uns bei jeder Bestellung alle auf dem Maschinenkennschild befindliche Daten (Maschinentyp, Maschinenummer, Ersatzteilbenennung, Bestellnummer, Bestellmenge) sowie die Teilbezeichnung gemäß Teilliste anzugeben.

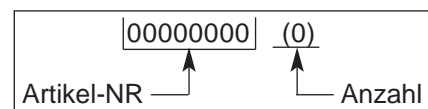

siehe Detailzeichnung

17 Außerbetriebsetzung



Bei Beschädigung und Bruch der Maschine hat die Entsorgung in Übereinstimmung mit den geltenden gesetzlichen Bestimmungen zu erfolgen.

- Wichtigste Werkstoffe :

- Motor : Aluminium (AL) - Stahl (AC) - Kupfer (CU) - Polyamid (PA)
- Maschine : Stahlblech (AC) - Guß (FT)

Die Bedienungsanleitung und die Ersatzteilliste, die in diesem Dokument aufgeführt sind, sind nur zur Kennisnahme und nicht verbindlich.

Bekümmert um die Qualität unserer Produkte, behalten wir uns das Recht vor, ohne vorherige Benachrichtigung, technische Abänderungen zur Verbesserung dieser vorzunehmen.

VOORWOORD

Elke machine ondergaat vóór het verlaten van onze fabriek een aantal controlebeurten waarbij alles nauwkeurig gecontroleerd wordt.

Indien u onze instructies strikt naleeft, zal uw machine bij normale werkomstandigheden lang meegaan.

De gebruiksaanwijzingen en de onderdelen uit deze handleiding worden ter informatie opgegeven en zijn niet bindend. De garantievoorwaarden zijn niet geldig bij foutief gebruik of nalatigheid, of bij beschadigingen die te wijten zijn aan de levering, het concept of het gebruik van de machine. Teneinde de kwaliteit van onze producten steeds te verbeteren, behouden wij ons het recht voor, technische wijzigingen aan te brengen zonder voorafgaande berichtgeving.

De gebruiker kan dit document gebruiken om :

- zich aan de machine te wennen,
- alle toepassingsmogelijkheden te leren kennen,
- ongevallen te vermijden die te wijten zouden zijn aan een verkeerd gebruik, door een persoon die daar niet toe is opgeleid, bij onderhouds- en herstellingswerken of bij het verplaatsen en het vervoer,
- de betrouwbaarheid en de levensduur van de machine te verbeteren,
- in te staan voor een juist gebruik, een regelmatig onderhoud en een snelle reparatie, om zo de herstellingskosten en de duur van de immobilisatie tot een minimum te herleiden.

Deze handleiding dient steeds beschikbaar te zijn op de plaats waar de machine gebruikt wordt. Iedere persoon die de machine installeert of gebruikt, dient deze handleiding te lezen en te gebruiken.

Met het oog op een optimale veiligheid, dienen de verplichte technische reglementeringen die van kracht zijn in het land waar de machine gebruikt wordt, eveneens te worden nageleefd.

ALGEMENE VEILIGHEIDSVOORSCHRIFTEN

De gebruikte pictogrammen op de machines (in kleur) en in de handleiding wijzen op tips i.v.m. uw veiligheid.



VERPLICHTING ➔ Blauwe achtergrond, witte markering : *verplichte veiligheid*
+ rode markering : *bewegingen verboden*



WAARSCHUWING ➔ Zwarte driehoek en markering op gele achtergrond : *gevaar bij het niet naleven, de gebruiker of derden kunnen gekwetst worden en de machine of het gereedschap kunnen beschadigingen oplopen.*



VERBOD ➔ Rode cirkel met of zonder streep : *gebruik, aanwezigheid verboden.*

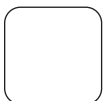

AANWIJZING ➔ Informatie - instructie : *bijzondere aanwijzingen i.v.m. het gebruik, de controle.*

De fabrikant kan in geen geval aansprakelijk worden gesteld bij een verkeerd gebruik van of wijzigingen aan de machine.



Dit symbol betekent dat de machine overeenstemt met de betreffende Europese richtlijn.

BIJZONDERE VOORSCHRIFTEN

Nederlands

De afkortmachine is zo ontworpen dat een veilige en betrouwbare werking mogelijk is, indien ze volgens de instructies gebruikt wordt, maar kan toch enig gevaar inhouden voor de gebruiker en kan beschadigingen oplopen ; regelmatige controles op het werkterrein zijn dus noodzakelijk. Controleer :

- of de machine in een technisch perfecte staat verkeert (gebruik voor de voorziene doeleinden, rekening houdend met de eventuele risico's, defecten die de veiligheid in gevaar kunnen brengen, herstellen),
- of een speciale diamantschijf gebruikt wordt voor het afkorten van marmer, steen, graniet, baksteen en bekledingen (gres, faience, keramiek, enz...) met waterkoeling. Het gebruik van andere schijven (schuurschijf, zaag, enz...) is verboden.
- of de machine bediend wordt door (qua scholing, leeftijd, opleiding) bevoegd personeel dat kennis heeft genomen van alle details van de handleiding alvorens het werk aan te vatten ; elektrische, mechanische of andere defecten dienen door een bevoegd persoon gecontroleerd te worden (elektricien, verantwoordelijke voor het onderhoud, technicus van de erkende verkoper, enz...),
- of de waarschuwingen en richtlijnen op de machine, nageleefd worden (aangepaste bescherming van het bedienend personeel), en of de machine naar behoren gebruikt wordt (algemene veiligheidsinstructies...),
- of de veiligheid niet in het gedrang wordt gebracht doordat de machine gewijzigd, omgebouwd of aangevuld werd, dit zonder toestemming van de fabrikant,
- of de aanbevolen frequentie van de controlebeurten wordt nageleefd,
- of uitsluitend originele reserve-onderdelen gebruikt worden bij het uitvoeren van herstellingen.

Typeplaatje

FABRIKANT		CE	
TYPE	TYPE	N° SERIE	SERIENUMMER
o		ANNEE DE FABRICATION	o
GEWICHT	MASSE UTILE	PUISSANCE	JAAR GEPRODUCEERD
o MAX. ZAAGBLAD			o
o ASGAT	Ø MAXI OUTIL	PLAGE DE TENSION	VERMOGEN
T.P.M.	Ø ALESAGE	FREQUENCE	VOLTAGE
	T/MN - RPM	INT. UTIL.	FREQUENTIE
			o
			STROOMSTERKTE

1 Gebruik

- Toepassing : Het zagen van gres, faience, keramiek, enz...

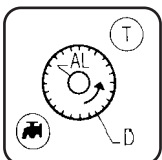

- Gereedschap : Diamantschijven voor waterkoeling Ø 200 mm - Cilinderdoorsnede 25,4 mm (AL). (Inlichtingen bij uw normale Diamant Boort leverancier).

Carbide-schijf

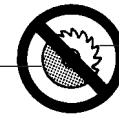

Zaagblad

Elke toepassing die niet overeenstemt met het voorziene gebruik is strikt verboden (zaagblad of slijpschijf die niet zijn aangepast aan de gebruiksvoorschriften).

2 Technische kenmerken

VERMOGEN	SPANNING ± 5 %	STROOMS- TERKTE
0,8 kW (1 CV)	230 V 50 Hz	4,5 A

- Snelheid motor : 2.800 toeren/min.
- Rotatiesnelheid schijf : 2.800 toeren/min.
- Elektrische beveiliging : IP 54

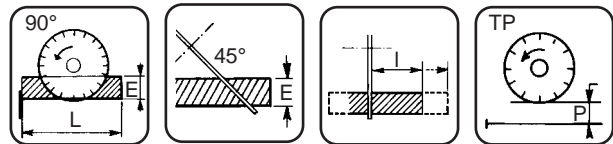

- Snijdiepte (E) :
- bij 90° : 40 mm
- Snijlengte (L) :
- 660/1350 mm - 10 mm dik
- Nuttige breedte (I) : onbeperkt
- Afmetingen (mm) l. x br. x h. :
900 x 465 x 510
- Leeggewicht : 29,5 kg
- Afkoeling van de schijf d.m.v. besproeiing in het schijfcarter.
- Minimum-inhoud van de bak :
- 15 l
- Waterpomp : Met variabel vermogen
- Snoer :
- 230 V : H07-RNF 3 x 1² - l. 2 m.

MODEL	GELUID- NIVEAU	GELUID- SDRUKNIVEAU	VIBRATIE- NIVEAU
Naargelang het model	Lwa (dB) EN ISO 3744	Lpa (dB) ISO 4872	G 89/392/CEE en 91/368/CE
1 KW - 230 v	70	63	0,1

3 Controle en Beschrijving van de machine

- Controleer de staat van de machine bij de inontvangstneming.
- Zorg er steeds voor dat ze perfect schoon blijft.
- Controleer regelmatig snoer en verlengkabel.
- Blijf bij het werken altijd aandachtig.
- Controleer de bevestiging van de stukken (abnormale vibratie), of ze goed gemonteerd zijn.

FIG. 1

- 1 Chassis
- 2 Poot
- 3 Bevestigingswielte voor de poten
- 4 Waterpomp
- 5 Blokkclip
- 6 Blokkeerwiel 90° tot 45°
- 7 Steeksleutel 13
- 8 Afvoerplug
- 9 Motor
- 10 Verbreekschakelaar
- 11 Bedieningshandvat
- 12 Schijfcarter
- 13 Rail
- 14 Tafel
- 15 Buffers tafel
- 18 Richtbare zaaggeleider
- 19 Zijdelings verlengstuk tafel

4 Hantering – Vervoer

PLAATSEN OP DE POTEN

- Het stuur (H) losmaken. De poten bevestigd onder het chassis verwijderen [FIG. 3].
- De machine aan de achterzijde optillen, de twee poten in de hiervoor voorziene openingen schuiven en de sturen (3) aandraaien. [FIG. 1].
- Op dezelfde manier te werk gaan aan de voorzijde.

VERVOER

- De kop op het achterdeel van de machine vastzetten met behulp van de clip (A) - [FIG. 2].
- De poten demonteren, hiervoor de hierboven gegeven montage aanwijzingen in omgekeerde volgorde uitvoeren (aan de voor- en dan aan de achterzijde), ze onder de machine opbergen en niet vergeten ze vast te zetten met behulp van het stuur (H) ([FIG. 3].



Voor deze bewerkingen, moet u de netvoeding van de machine uitschakelen.

5 Controle vóór de ingebruikname



Voor het in gebruik nemen van de machine, eerst aandachtig de handleiding lezen en uzelf vertrouwd maken met de machine.



Motor uitzetten



De werkruimte moet in orde zijn, goed verlicht en vrij van elk ongevalsrisico (geen vochtigheid of gevaarlijke produkten in de nabijheid)



De operator moet aan het werk aangepaste beschermingsuitrusting dragen



Het dragen van gehoorbescherming is verplicht.



De operator moet aan het werk aangepaste beschermingsuitrusting dragen



Gebruik uitsluitend snijschijven waarvan de maximale werksnelheid groter is dan de werkelijke spilsnelheid

6 Montage van de schijf



Haal de stekker van de afkortmachine uit het stopcontact.

- Deblokkeer de twee wielen (C)- [FIG. 4], haal ze eraf, daarna de carter.
- Ontschroef de spanbout van de schijf (D) - [FIG. 2] met een sleutel van 13.
- Haal de spanflens (E) eraf en plaats de schijf.



Let op de juiste draairichting die met een pijl is aangegeven op één van de zijanten (draairichting op de rechterzijkant van de beschermkast)

Controleer of het ondersteuningsvlak van het blad, de flenzen en de spil zuiver is

- Controleer of de schijf gecentreerd zit op de flens (F)- [FIG. 6].
- Zet de flens (E) terug en blokkeer de bout (D).
- De carter terug zetten en de vleugels (C) aanspannen.

7 Elektrische aansluiting



- **ELECTRISCHE VEILIGHEID :**
De machine mag uitsluitend worden aangesloten op een geaarde 30 mA aardlekschakelaar. Zie onze catalogus indien geen aardlekschakelaar geïnstalleerd is.
- Correct gebruik van de restdifferentiaalstroom-inrichting, periodieke controle inbegrepen; voor gereedschap geleverd met zo'n inrichting geïntegreerd in de kabel of in de stekkerpen dient reparatie van een beschadigde kabel of stekker te gebeuren door de fabrikant, door één van zijn agenten of door een bekwame reparatiewerkplaats om het risico van een slecht uitgevoerde reparatie te voorkomen.

Motortype :

- **Standaard :** met aan/uitschakelaar en minimum-spanningspoel
- Eenfasemotor 230 V, 800 W (1 pk)
3 x 1 mm² met stekker (kabel 2 fasen + aarde)



- Controleer of de spanning van het netwerk overeenstemt met de spanning die op het plaatje op de machine is aangegeven..



- Gebruik eenfasige stekkers van het type 2 P + aarding

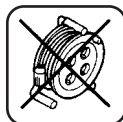
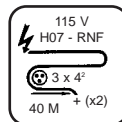
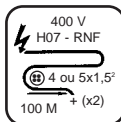
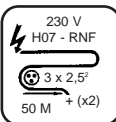

- Verlengkabel : de doorsnede van deze kabel moet voldoende zijn voor het elektrisch vermogen; voor de aansluiting op het elektriciteitsnet moet een kabel van het type H07 RNF, met de volgende doorsnede gebruikt worden :
 - 3 x 2,5 mm², max 50 m bij 230 V
 - 3 x 4 mm², max. 40 m bij 115 V

8 Ingebruikneming



Let steeds nauwkeurig op wat u doet
Plaats uzelf in een gemakkelijke, evenwichtige houding.



Verwijder de sleutels en het stelgereedschap voordat u de machine in gebruik neemt



Houd de beschermkast op zijn plaats tijdens het werk

Zagen met waterkoeling

- Vul de bak met proper water (max. niveau = basis van de tafel).
- Dompel de pomp onder in het waterreservoir.

Goede smering en koeling = optimale standtijd van het zaagblad

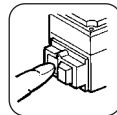

- Inschakelen door de groene toets van de schakelaar in te drukken (In optie, vermogensschakelaar).



- Om de afkortmachine uit te schakelen, de rode knop indrukken.



Elke machine is uitgerust met een automatische pomp : de schijf wordt meteen na het aanzetten besproeid.

De beschermende carter en de motorteun zorgen ervoor dat het sproeiwater perfect verdeeld wordt.

9 Snijmethode

Rechte sneden

- Schuif de kop van de schijfdrager naar achteren.
- Zet het materiaal op de snijtafel.
- Trek de kop naar u toe en zorg voor een geleidelijke aanzetbeweging zonder het zaagblad te forceren. Verhinder dat het materiaal bruusk in aanraking komt met het zaagblad.

Haakse sneden

- Maak de twee handwielen (G) los [FIG. 7].
- Kantel de bladhouderkop en de looprail om.
- Zet de handwielen weer vast.

Met kop naar beneden (voor sponningen, lijsten, enzovoort)

- Ontspan de blokkeerhendel (J)
- Stel de gewenste zaagdiepte af - [FIG. 8]
- Zet de spieschroef (J) weer vast.
- Snijd het materiaal.

- Afstellen is niet nodig, aangezien de machine in onze werkplaatsen werd afgesteld.

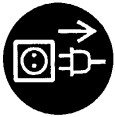

Voor deze bewerkingen, moet u de netvoeding van de machine uitschakelen.

- Reinig de machine regelmatig.
- Maak de bak regelmatig leeg om spanen te verwijderen, anders kan de perspomp verstopt raken en vroegtijdig verslijten.
- Was de bak overvloedig met water.
- Maak de pomp schoon.
- Bewaar deze op een droge plaats.
- Reinig de looprails zorgvuldig.



Bewaar de machine op een veilige plaats en houd ze buiten het bereik van kinderen
Onderhoud het snijgereedschap zorgvuldig

OPSPOREN VAN DEFECTEN

Indien de machine niet normaal werkt, raadpleeg dan de volgende tabellen om een oplossing te vinden voor het probleem dat zich voordoet.

• De machine werkt niet

OORZAKEN	OPLOSSINGEN
<i>Slechte aansluiting of beschadigd snoer</i>	- Controleer of het snoer goed is aangesloten (stopcontact, verlengkabel...).
<i>Elektriciteitsnet niet onder spanning</i>	- Controleer zelf of laat door een elektricien controleren (smeltzekering, contactdoos...).
<i>Defecte schakelaar, beschadigde motorkabel</i>	- Voor de controle een elektricien of de klantendienst raadplegen.
<i>Beschadigde motor (abnormaal laag toerental, onaan-gename geur...)</i>	- Laat de motor door de klantendienst vervangen.

• De machine raakt moeilijk op gang

OORZAKEN	OPLOSSINGEN
<i>Condensator starten eenfasige motor</i>	- Vervang de condensator.

• De pomp start niet

OORZAKEN	OPLOSSINGEN
<i>De voedingskabel is slecht aangesloten of beschadigd</i>	- Controleer de voedingskabel of laat hem controleren.
<i>Er is geen spanning op het circuit of op het stopcontact</i>	- Het circuit of het stopcontact controleren of nalopen.

• Er komt geen vloeistof uit de pomp

OORZAKEN	OPLOSSINGEN
<i>Het is mogelijk dat er zich een luchtbel heeft gevormd in het binnenste van het pomplichaam</i>	- Haal de pomp uit de vloeistof en ondersteun hem daarbij bij de afvoerbuis en dompel hem vervolgens weer onder.
<i>De turbine kan niet meer bewegen</i>	- Draai het filter, met behulp van een kleine schroevendraaier, de aanzetsels van het werkgebied van het schoepenwiel.

12 Afstelling van de geleiding

Afstelling van de geleiding van de loopkat op de rail [FIG. 9]

Voer deze afstelling alleen uit als u vaststelt dat de rollen (D) niet meer op de rail (R) rusten.

- Draai de 2 moeren (A) los, tegenover de schijf, met een sleutel nr. 13, draai vervolgens de schroeven (C) vast met een inbussleutel nr. 6 (niet bijgeleverd).
- Draai de 2 moeren (A) weer vast en laat de wagen over de hele lengte van de rail (R) glijden om de afstelling te controleren.
- Zo nodig preciezer afstellen.

13 Zijdelings taferverlengstuk

- Plaats het aanzetstuk links of rechts om te zorgen voor een maximale stabiliteit bij het afzagen van materialen met grote afmetingen

14 Belangrijke aanbevelingen

- Draai de schroeven en bouten geregeld aan.
- Bij een langdurige stilstand, moet u het zaagblad onderhouden en beschermen.
- Let op een juiste smering/koeling van het zaagblad.
- Zorg ervoor dat het blad juist is opgespannen.
- Zorg ervoor dat het ondersteuningsvlak van het blad, de flenzen en de spil zuiver is.



De fabrikant is niet aansprakelijk voor oneigenlijk gebruik, wijziging, aanpassing of motorisering anders dan oorspronkelijk door hem bepaald.



De geluidsterkte van deze machine werd gemeten volgens de S 31.069 norm.

Op de werkplek mag de geluidsdruk groter zijn dan 85 dB (A). In dat geval moet u individuele beschermingsmaatregelen nemen.

15 Reparatie

S
A
V

Wij staan volledig tot uw beschikking om uw machine zo snel en goedkoop mogelijk te repareren (zie adres op keerzijde).

16 Onderdelen

Vermeld bij elke bestelling de aanwijzingen op het typekenplaatje van de machine alsook de referentie van het te vervangen onderdeel. Op die manier verliezen wij minder tijd en kunnen wij de te vervangen onderdelen sneller leveren.

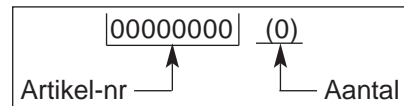

zie explosietekening

17 De schroothoop



Wanneer de machine definitief afgedankt wordt, dienen de wettelijke modaliteiten nageleefd te worden bij het weggooien ervan.

- Belangrijkste materialen :
 - *Motor* : Aluminium (AL), Staal (AC), Koper (CU), Polyamide (PA)
 - *Machine* : Staalplaat (AC), Gietijzer (FT)

De gebruiksaanwijzingen en wisselstukken opgenomen in dit document zijn gegeven ter titel van inlichting en zijn niet van verbintenis.

Bekomerd over de kwaliteit van onze produkten behouden wij ons het voorrecht elke technische aanpassing te doen ter verbetering.

PREFÁCIO DO MANUAL

Antes de SAIR da nossa fábrica, cada máquina é submetida a uma série de controlos durante os quais tudo é minuciosamente verificado.

A estrita observância das nossas instruções garantirá à sua máquina, em condições normais de trabalho, uma grande longevidade.

Os conselhos de utilização e as peças sobresselentes figurando neste documento são dadas a título de informação e não de compromisso. Nenhuma garantia será dada em caso de erros ou de omissões, ou por danos relativos à entrega, à concepção ou à utilização da máquina. Preocupados com a qualidade dos nossos produtos, reservamo-nos o direito de efectuar, sem aviso prévio, todas as modificações técnicas que possam melhorá-los.

Este documento será útil ao utilizador para :

- se familiarizar com a máquina,
- conhecer as suas possibilidades de utilização,
- evitar os acidentes durante o emprego não adaptado, por uma pessoa não formada, durante a conservação, manutenção, reparação, deslocação, transporte,
- aumentar a fiabilidade e a duração da máquina,
- assegurar uma utilização correcta, uma conservação regular, uma reparação imediata para diminuir as despesas de reparação e os tempos de imobilização.

Disponibilidade do manual em todos os momentos no local de trabalho.

Leitura e utilização por qualquer pessoa que instale ou utilize.

As regulamentações técnicas obrigatórias em vigor no país de utilização da máquina devem ser igualmente respeitadas para uma Segurança máxima.

REGRAS GERAIS DE SEGURANCA

O uso de sinais nas máquinas (coloridos) e no manual indicam os conselhos relativos à sua segurança.



ADVERTÊNCIA



Símbolo geral de perigo



OBRIGAÇÃO



Fundo azul marcação branca : *segurança obrigatória.*
+ marcação vermelha - *proibição de movimento.*



ADVERTÊNCIA



riângulo e marcação preta sobre fundo amarelo : *perigo se não se respeita, risco de ferimentos para o utilizador ou terceiros, podendo danificar a máquina ou a ferramenta.*



PROIBIÇÃO



Círculo vermelho com ou sem barra : *utilização, presença proibida.*

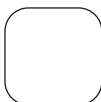

INDICAÇÃO



Informação - Instrução : *indicações especiais relativas à utilização, ao controle.*

O fabricante não se responsabiliza pelo uso inadequado ou de qualquer modificação.



Este símbolo significa que a máquina é conforme as normas europeias.

INSTRUÇÕES ESPECIAIS

Concebida para assegurar um serviço seguro e fiável nas condições de utilização previstas, a serra pode apresentar perigos para o utilizador e riscos de deterioração. São necessários controlos regulares no local de trabalho. Assegurar-se :

- do perfeito estado técnico (utilização conforme o destino levando em conta os riscos eventuais, supressão de qualquer mal funcionamento contrário à segurança),
- do uso de um disco diamantado para corte com água (betão fresco ou velho e revestidos, asfalto), utilização proibida de qualquer outro disco (abrasivo, serra, etc...),
- da competência do pessoal (qualificação, idade, formação, instrução) e que tenha estudado detalhadamente o manual antes do início do trabalho; qualquer anomalia eléctrica, mecânica ou de outra origem, será verificada por pessoal qualificado a entrevir (electricista, responsável de conservação, revendedor habilitado, etc...),
- do respeito das instruções e normas marcadas na máquina (protecções pessoais adequadas, utilização conforme as instruções de segurança em geral...),
- de que nenhuma modificação, transformação ou complemento seja contrário à segurança, nem que seja realizado sem autorização do fabricante,
- do respeito da frequência das verificações e dos controlos periódicos preconizados,
- da garantia da utilização de peças sobressalentes de origem durante as reparações.

Placa de características

		O FABRICANTE			
TIPO	TYPE	N° SERIE		N.SERIE	
	o	ANNEE DE FABRICATION	o	ANO FABRICO	
PESO	MASSE UTILE	Kg	PUISSANCE	kW	
DIAM.MAX.DISCO	Ø MAXI OUTIL	mm	PLAGE DE TENSION	V	
DIAM. INTERIOR	Ø ALESAGE	mm	FREQUENCE	Hz	
R.P.M.	T/MN - RPM		INT. UTIL.	A	

1 Emprego

- Utilização : Corte de grés, loiça, cerâmica, etc...

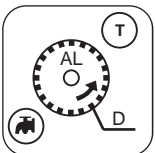

- Ferramentas : Discos diamantados a água Ø 200 mm - interior 24,5 (AL). (Informações disponíveis no seu fornecedor DIAMANT BOART /TAR-GET habitual)



É proibida qualquer outra utilização que não corresponda a utilização prevista (utilização de folha de serra, disco abrasivo, etc.).

2 Características técnicas

POTENCIA	TENSÃO ± 5 %	AMPERAGEM
0,8 kW (1 CV)	230 V 50 Hz	4,5 A

- Velocidade do motor : 2800 r.p.m.
- Velocidade de rotação do disco : 2800 r.p.m.
- Protecção eléctrica : IP 54

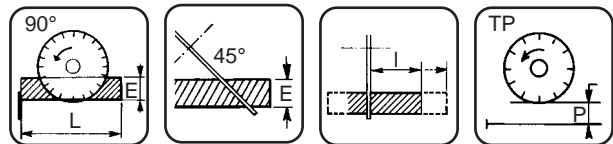

- Profundidade do corte (E) :
- a 90° : 40mm
- Longitude de corte (L) : E = 10 - 660mm
- Largura útil (I): ilimitada
- Dimensões (mm) L x l x h :
- 900 x 465 x 510
- Peso : 29,5 kg
- Refrigeração do disco efectuada através do capot
- Capacidade mínima do depósito : 15 litros
- Bomba de água: débito variável
- Alimentação :
- 230 V : H07-RNF 3 x 1² - Long 2 m.

MODELO	NIVEL SONORO	NIVEL ACUSTICO	NIVEL DE VIBRAÇÃO
Conforme o modelo	Lwa (dB) EN ISO 3744	Lpa (dB) ISO 4872	G 89/392/CEE et 91/368/CE
1 KW - 230 v	70	63	

3 Controlo e descrição da máquina

- Comprovar o estado da máquina no momento da recepção.
- Conservá-la sempre em bom estado de limpeza
- Comprovar periodicamente o cabo de alimentação.
- Permanecer sempre atento durante o trabalho.
- Comprovar se a fixação das peças (vibração anormal) e a montagem dos pratos estão correctos.

VER FIG. 1

- 1 Chassi
- 2 Pés
- 3 Volante de aperto dos pés
- 4 Bomba de Água
- 5 Clip de bloqueio da cabeça
- 6 Volante de bloqueio 90° a 45°
- 7 Chave de 13
- 8 Bujão vedante
- 9 Motor
- 10 Comutador de falta de tensão
- 11 Pega de manobra
- 12 Cárter de disco
- 13 Carril
- 14 Mesa
- 15 Topo do material (mesa)
- 18 Guia de corte orientável
- 19 Extensão lateral de mesa

4 Manutenção - Transporte

INSTALAÇÃO

- Desaperte o volante (H). Remova os pés fixos debaixo da estrutura [FIG. 3].
- Levante a máquina pela parte traseira, introduza os dois pés no seu alojamento e aperte os volantes (3) [FIG. 1].
- Proceda da mesma forma para a parte dianteira.

TRANSPORTE

- Bloqueie a cabeça na parte traseira da máquina com o clipe (A) - [FIG. 2].
- Desmonte os pés no sentido contrário da montagem (à frente e a seguir atrás), arrume-os debaixo da máquina sem omitir fixá-los com o volante (H) [FIG. 3].



Para estas diferentes operações, desligar a máquina da rede.

5 Verificação antes de a pôr a trabalhar



Antes de a pôr a trabalhar, ler atentamente as instruções.



Paragem do motor



O local de trabalho deve estar livre, bem iluminado e não deve apresentar nenhum risco ou perigo (sem água e sem produtos perigosos).



O operador deve utilizar vestuário adequado ao tipo de trabalho que vai efectuar. Recomendamos o uso de óculos e capacete.



É obrigatório o uso de protectores auriculares.



Proibida a entrada a pessoas estranhas ao serviço.



Utilizar unicamente discos marcados com uma velocidade máxima de trabalho superior à velocidade efectiva da brocha.

6 Montagem do disco



Desligar completamente a máquina, mesmo da tomada.

- Desbloquear os dois volantes (C) - [FIG. 4], retirá-los, bem como o cárter.
- Desaparafusar a porca de aperto (D) do disco - [FIG. 5]. com a ajuda da chave de 13.
- Retirar a chapa de aperto (E) e apresentar o disco.



Ter em conta o sentido da rotação, assinalado por uma seta num dos lados do disco.

Verificar o estado e limpeza do material.

- Controlar a centragem do disco na chapa (F) - [FIG. 6].
- Colocar novamente a chapa (E) em seguida bloquear a porca (D).
- Colocar novamente o cárter, apertar os volantes (C).



- A ligação deve realiza-se num quadro com um disjuntor diferencial de 30 mA com tomada à terra. No caso de não se Ter este tipo de disjuntor, consulte o nosso catálogo no qual lhe propomos vários modelos
- Utilização correcta do dispositivo da corrente diferencial residual que inclui o seu controlo periódico. No caso das ferramentas fornecidas com um DCDR integrado no cabo ou no cabo para a tomada da corrente, se o cabo ou a tomada estiverem deteriorados, a reparação deve ser realizada por um fabricante, por um dos nossos agentes, ou por uma fabrica de reparação qualificada, para evitar todos o perigo resultante de um erro.

Motores :

- **Standard** : com comutador marcha-paragem com bobina de "falta de tensão"
 - Monofásico, 230 V, 800 W (1 cv)
 - 3 x 1 mm² com ficha (cabo 2 P + T)



- Assegure-se que a voltagem da rede é idêntica à da placa da máquina.



- Utilizar tomadas de corrente monofásica do tipo 2P+T

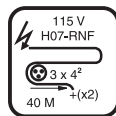
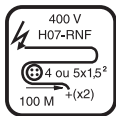
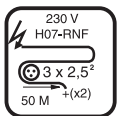

- **EXTENSÃO** : Cabo de uma secção apropriada para a potência eléctrica, ligação à rede mediante cabo tipo H07 RNF de secção :
 - 3 x 2,5 mm² até 50 m para 230 V
 - 3 x 4 mm² até 40 m para 115 V



Estar Sempre Atento
Adoptar uma posição confortável e equilibrada.



Antes de se colocar em funcionamento, retirar as chaves e ferramentas



Ter sempre colocados os protectores

Corte com irrigação

- Encher o recipiente com água limpa (nível máximo = base da mesa)
- Imergir a bomba no recipiente.

A duração do seu disco dependerá muito da refrigeração que lhe fizer, o que deverá ser em abundância.



- Para por em funcionamento carregar na tecla verde do comutador (como opção - disjuntor).



- Para parar o cortador carregar na tecla vermelha.



- **Como cada máquina é equipada de uma bomba de auto-arranque, o disco é irrigado logo após a colocação em funcionamento.**
- **O cárter protector e o suporte do motor com resguardo garantem um perfeito isolamento contra eventuais acidentes.**

Cortes direitos

- Desimpedir a cabeça porta-disco para trás.
- Posicionar o material sobre a mesa.
- Levar a cabeça para si respeitando um avanço progressivo sem forçar o disco (evitar um contacto brutal com o material).

Cortes angulares

- Desapertar os dois volantes de regulação (G) [FIG. 7]
- Oscilar o conjunto cabeça porta-disco e carril.
- Bloquear novamente os volantes.

Com cabeça irrigada (para ranhuras, molduras, etc) :

- Desapertar a manivela de bloqueio (J)
- Regular a profundidade de corte desejada [FIG. 8].
- Bloquear novamente a manivela de bloqueio (J).
- Proceder ao corte.

- Como a máquina é regulada nas nossas oficinas, nenhuma regulação é necessária.

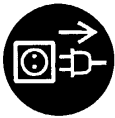

Antes de qualquer intervenção, desligar a máquina da rede

- Limpar regularmente a máquina.
- Vazar frequentemente o depósito para despejar a lama provocada pelo corte, que ao contrário, poderia atascar a bomba de descarregar e gastá-la prematuramente.
- Lavar os recipientes com bastante água.
- Limpar a bomba.
- Armazenar num local seco.
- Limpar o carril com uma atenção particular.



Guardar em local seguro, fora do alcance das crianças. Efectuar uma manutenção cuidadosa das ferramentas.

PROCURAR AVARIAS

Em caso de funcionamento anormal, observar os quadros que figuram a continuação para encontrar a solução aos problemas apresentados

• Mau funcionamento do máquina

CAUSAS	SOLUÇÕES
<i>Ligação incorrecta ou cabo deteriorado</i>	- Verificar se a ligação à alimentação está correcta, (tomada, prolongador, etc.). - Verificar o cabo de alimentação.
<i>Falta de tensão na corrente</i>	- Efectuar a verificação por um electricista ou por si (disjuntor, tomada, etc.).
<i>Comutador defeituoso, cabo do motor deteriorado</i>	- Efectuar a verificação por um electricista ou dirija-se ao serviço pos-venda.
<i>Motor deteriorado (sem potência, cheiro desagradável)</i>	- Contactar o serviço pos-venda para a troca do motor.

• Arranque difícil

CAUSAS	SOLUÇÕES
<i>Condensador Arranque - Motor monofásico</i>	- Trocar o condensado.
<i>Alimentação trifásica incorrecta (em 2 fases, cabo do motor deteriorado)</i>	- Contactar um electricista para verificar a alimentação ou por-se em contacto com o serviço pos-venda.

• A bomba não funciona

CAUSAS	SOLUÇÕES
<i>O cabo da alimentação está mal ligado ou danificado</i>	- Controlar ou mandar controlar o cabo da alimenta.
<i>Não há tensão no circuito ou na tomada da corrente</i>	- Verificar ou mandar controlar o circuito do tomada de corrente.

• Não saí água da bomba

CAUSAS	SOLUÇÕES
<i>Pode-se Ter formado uma bolsa de ar no interior do corpo da bomb</i>	- Sacar a bomba da água, sustendo-a por um tubo de saída, de seguida tornar a submergi-la.
<i>A turbina está bloqueada</i>	- Desaparafusar o filtro e limpar os resíduos da zona de trabalho da turbina com um desapara-fusador pequeno

12 Regulação do deslize

Regulação do deslize do carrinho no carril [VER FIG.9].

Esta regulação efectua-se unicamente se constatar que os roletes (D) não deslizam sobre o carril (R).

- Desapertar as 2 porcas (A), lado oposto do disco, com uma chave de 13, em seguida aparafusar os parafusos (C) com uma chave macho de 6 (não fornecida).
- Apertar as 2 porcas (A) e fazer deslizar o carrinho sobre todo o comprimento do carril (R), para verificar a regulação.
- Afinar as regulações após os testes se necessário.

13 Extensão lateral da mesa

- Posicionar a extensão à esquerda ou à direita para assegurar uma estabilidade máxima no corte de materiais de grandes dimensões.

14 Recommendations importantes

- Apertar periodicamente a porca do disco.
- Na paragem recomendamos retirar o disco e armazená-lo convenientemente.
- Verificar se está a ser feita correctamente a refrigeração do disco.
- Apertar correctamente o disco.
- Comprovar a limpeza das superfícies de apoio do disco, das bolachas e do parafuso.



O fabricante não se responsabiliza por danos causados em caso de má utilização, modificação, adaptação ou motorização não adequada a definição de origem prevista pelo fabricante.



No caso do trabalho, o nível de intensidade acústica não deve passar os 85 db (A).

Neste caso, deverá-se utilizar medidas individuais de protecção.

15 Reparações

S
A
V

Estamos ao seu inteiro dispor para assegurá-lo de todas as reparações no curto prazo possível, e aos melhores preços (ver direcção no verso).

16 Peças sobressalentes

Para uma entrega rápida das peças sobressalentes, e com o fim de evitar qualquer contratempo, é necessário especificar em cada encomenda as indicações que figuram na placa que contem a descrição da máquina, assim como a referencia da peça que se vai trocar.

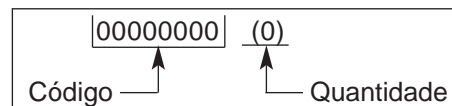

ver detalhe

17 Conclusão



Em caso de deterioração e de rotura da máquina esta deverá ser eliminada de conformidade com as modalidades prescritas pela legislação vigente.

- Materiais principais :

- *Motor* : Alumínio (AL) - Aço (AC)
Cobre (CU) - Poliamida (PA)

- *Máquina* : Chapa de aço (AC) - Fundição (FT)

Os conselhos de utilização e respostas que se encontram sobre este documento são dados para sua informação e não como definitivos.

Preocupados com a qualidade dos nossos produtos, reserva-nos o direito de efectuar, sem aviso prévio, todas as alterações técnicas para seu melhoramento.

Innan en maskin lämnar vår fabrik får den genomgå en rad kontroller varvid alla detaljer granskas noggrant.

Om du alltid följer våra instruktioner kommer din maskin att under normala arbetsförhållanden uppnå en hög livslängd.

De användningsråd och detaljbilder som ingår i denna handling är att betrakta som upplysningar och inte som bindande åtaganden. Vi påtar oss inget garantiansvar för fel eller försummelser vid handhavandet eller för skador som kan hänföras till leverans, konstruktion eller användning av maskinen. Vi är mycket noga med kvaliteten hos våra produkter och förbehåller oss därför rätt att utan föregående varsel vidta tekniska förändringar i syfte att förbättra dem.

Den här handboken ska hjälpa dig som användare att:

- lära känna maskinen,
- lära dig dess användningsmöjligheter,
- förhindra olyckor till följd av felaktigt handhavande, eller handhavande av obehöriga, vid underhåll, service, reparation, förflyttning och transport,
- förbättra maskinens tillförlitlighet och livslängd,
- samt att använda den på rätt sätt, underhålla den regelbundet och snabbt avhjälpa fel för att på så sätt slippa höga reparations- och stilleståndskostnader.

Håll alltid handboken tillgänglig på arbetsplatsen.

Se till att alla som sysslar med installation eller användning av maskinen har läst handboken och utnyttjar den.

Följ dessutom alla tekniska förordningar som gäller i det land där maskinen används, så att bästa möjliga säkerhet uppnås.

ALLMÄNNA SÄKERHETSFÖRESKRIFTER

De symbolbilder som finns på maskinen (i färg) och i handboken betecknar råd som rör din säkerhet.



VARNING



Allmän symbol för fara



FÖRESKRIFT



Blå botten, vit markering: *obligatorisk säkerhetsföreskrift*
+ röd markering: *förbud mot förflyttning*



VARNING



Triangel och svart markering på gul botten: *innebär fara om varningen inte beaktas, risk för skador på användare eller tredje man, kan medföra skador på maskinen eller verktyget.*



FÖRBUD



Röd cirkel med eller utan tvärstreck: *förbud mot användning eller beröring.*

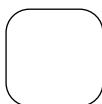

ANVISNING



Upplysning - Instruktion: *särskilda anvisningar för användning eller kontroll.*

Tillverkaren fransäger sig allt ansvar för skador som orsakats av felaktig användning eller av att förändringar vidtagits.



Symbolen visar att maskinen uppfyller EU-direktivet.

SÄRSKILDA ANVISNINGAR

Kapsågen är konstruerad för att ge en säker och tillförlitlig drift under de användningsförhållanden som framgår av denna bruksanvisning. Vid dess användning kan dock risker för person- och maskinskador uppkomma. Därför måste maskinen regelbundet kontrolleras på byggsplatsen i bland annat följande avseenden:

- Att maskinen är i fullgott tekniskt skick (användning enligt förutsättningarna, hänsynstagande till eventuella risker, avhjäljande av alla fel som kan påverka säkerheten).
- Att diamantskiva används för vattensågning av marmor, sten, granit, tegel och beklädnader (stengods, keramik m.m.). Inga andra skivor (slipskivor, sågtandade etc.) är tillåtna.
- Att personalen har erforderlig kompetens (erfarenhet, ålder, utbildning m.m.) och har studerat handboken noggrant innan arbetet påbörjas. Alla fel av elektrisk, mekanisk eller annan natur skall åtgärdas av person som är behörig för ändamålet (elektriker, underhållsansvarig, auktoriserad återförsäljare etc.).
- Att alla varningar och föreskrifter på maskinen följs (tillräcklig personlig skyddsutrustning, användning i enlighet med anvisningarna, allmänna säkerhetsföreskrifter m.m.).
- Att inga förändringar, ombyggnader eller kompletteringar får äventyra säkerheten, och att de inte företas utan tillverkarens medgivande.
- Att föreskrivna kontroller och återkommande underhållsarbeten utförs med lämpliga intervall.
- Att endast originalreservdelar används vid reparationer.

Typskylt

TILLVERKAREN		CE	
TYP	<input type="text"/>	SERIENUMMER	<input type="text"/>
O	<input type="text"/>	TILLVERK- NINGÅR	<input type="text"/>
NYTTIG MASSA	<input type="text"/> kg	EFFEKT	<input type="text"/> kW
STÖRSTA VERK- TYGSDIAMETER	<input type="text"/> mm	SPÄNNINGS- OMRÅDE	<input type="text"/> V
HÅLDIAMETER	<input type="text"/> mm	FREKVENNS	<input type="text"/> Hz
VARV/MIN - RPM	<input type="text"/>	ARBETS- STRÖMSTYRKA	<input type="text"/> A

1 Användning

- **Ändamål:** Sågning av stengods, kakel, keramik m.m.

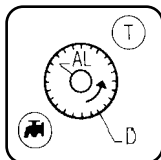

- **Outils:** Diamantskivor, vattenkylda, Ø 200 mm - fästhål 25,4 mm (AL). (Upplysningar lämnas av närmaste återförsäljare för)

Carbo-skiva



Sågblad

All användning som inte motsvarar det avsedda ändamålet är förbjuden (användning av sågblad eller slipskivor i strid mot bruksanvisningen m.m.).

2 Tekniska data

EFFEKT	SPÄNNING ± 5 %	STRÖMSTYRKA
0,8 kW (1 hk)	230 V 50 Hz	4,5 A

- Motorvarvtal: 2800 varv/minut
- Kapskivans varvtal: 2800 varv/minut
- Elektrisk skyddsklass: IP 54.

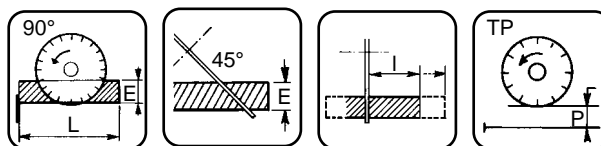

- Skärdjup (E):
- vid 90°: 40 mm
- Skärlängd (L):
- 600 mm - tj. 10 mm
- Nyttig bredd (I): obegränsad
- Ytermått (mm) L x b x h:
900 x 430 x 370
- Vikt: 29,5 kg
- Kylning av skivan genom vattenbegjutning i skivhuset.
- Minsta behållarvolym:
- 15 liter
- Vattenpump: med variabelt flöde
- Strömförsörjning:
- 230 V: H07-RNF 3 x 1² - längd 2 m.

MODELL	LJUDEFFEKT	LJUDTRYCK	VIBRATIONS- NIVÅ
Enligt ©	Lwa (dB) EN ISO 3744	Lpa (dB) ISO 4872	G 89/392/EEC och 91/368/EG
1 kW - 230 V	70	63	

3 Kontroll - Beskrivning av maskinen

- Kontrollera maskinens tillstånd vid mottagningen.
- Se till att maskinen alltid är väl rengjord.
- Kontrollera regelbundet nätkabeln och förlängningskabeln.
- Var alltid uppmärksam under arbetet.
- Kontrollera detaljernas fastsättning (onormala vibrationer) och att de är rätt monterade.

Figur 1

- 1 Stativ
- 2 Fötter
- 3 Låsraff för fötter
- 4 Vattenpump
- 5 Låsklämma för huvudet
- 6 Låsraff 90° i 45°
- 7 13 mm skiftnyckel
- 8 Avtappningsplugg
- 9 Motor
- 10 Omkastare för spänningsbortfall
- 11 Manöverhandtag
- 12 Skivhus
- 13 Skena
- 14 Bord
- 15 Bordsanslag
- 18 Skärledare 90°
- 18a Vridbar skärledare
- 19 Sidförlängning av bordet

4 Transport

- Lås huvudet mot maskinens bakre del med hjälp av klämman (A) - [se figur 2].
- Lossa de fyra rattarna (B) på framfötterna och dra ut fötterna ur deras fästen.
- Gör på samma sätt med de bakre fötterna - [se figur 3].
- Genomför samma moment i omvänd ordningsföljd för att åter ställa upp maskinen på fötter.



Koppla bort maskinen från näten innan dessa arbetsmoment utförs.

5 Kontroller före idrifttagning



Läs noga igenom bruksanvisningen och gör dig förtrogen med maskinen innan du tar den i bruk.



Stopp av motorn.



Arbetsområdet måste vara iordningställt och väl upplyst och får inte innehålla några riskfaktorer (ingen fuktighet och inga farliga produkter i dess närhet).



Operatören måste använda för arbetet lämpad skyddsutrustning.



Hjälm med hörselskydd måste bäras.



Obehöriga personer får inte vistas inom arbetsområdet.



Använd enbart skivor som är märkta med ett högsta tillåtet arbetsvarvtal som är högre än spindelns effektiva varvtal.

6 Montering av skivan



Stäng av kapsågen genom att dra ur stickproppen.

- Lossa de båda rattarna (C) - [se figur 4] och dra ut dem tillsammans med skivhuset.
- Skruva loss låsmuttern (D) från skivan - [se figur 5] med hjälp av en 13 mm skiftnyckel.
- Ta bort spännflänsen (E) och ta ut skivan.



Observera rotationsriktningen, som anges med en pil på en av sidorna. Kontrollera att stödytorna på skivan, flänsarna och spindelns är rena.

- Kontrollera att skivan är rätt centrerad på flänsen (F) - [se figur 6].
- Sätt tillbaka flänsen (E) och lås sedan muttern (D).
- Sätt tillbaka höljet och dra åt rattarna (C).

7 Elektrisk anslutning



- ELSÄKERHET:

Maskinen får endast anslutas till nät som är försedda med en fränkskiljare för 30 mA differentialrestström med jordning. Välj en annan modell i vår katalog om nätet inte har en sådan fränkskiljare.

- Anordningen för differentialrestström måste användas på rätt sätt och kontrolleras regelbundet. För tillbehör som levereras med anordning för differentialrestström inbyggd i kabeln eller i stickproppen måste, om kabeln eller stickproppen skulle bli skadade, reparationen utföras av tillverkaren eller hans ombud, eller av en auktoriserad reparationsverkstad, för att förhindra risker till följd av en felaktigt utförd reparation.

• Motorer:

* **Standard:** med start-stopp-omkastare med "spänningsbortfalls"-spole

- Enfas, 230 V, 800 W (1 hk)
3 x 1 mm² med stickpropp (kabel 2 poler + jord)



- Kontrollera att nätspänningen överensstämmer med uppgifterna på maskinens typskylt.

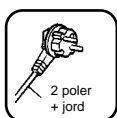

- Använd enfas nätuttag av typ 2 poler+ jord.

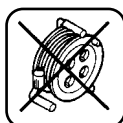
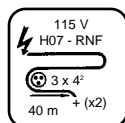
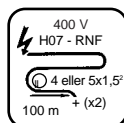
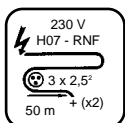

- Förlängningskabel: Kabelns tvärsnittsarea måste vara tillräcklig för den elektriska effekten. Anslutning till nätet med en kabel typ H07 RNF med tvärsnittsarea :

- 3 x 2,5 mm² upp till 50 m för 230 V
- 3 x 4 mm² upp till 40 m för 115 V

8 Idrifttagning



Ständig uppmärksamhet krävs. Se till att du har en bekväm och balanserad arbetsställning.



Innan kapsågen tas i drift måste skiftnycklar och inställningsverktyg tas bort från underlaget och maskinen.



Skyddshöljet måste vara monterat så länge arbetet pågår.

• Sågning med vattenbegjutning

- * Fyll behållaren med rent vatten (högsta nivå = bordsunderredet).
- * Sänk ned pumpen i behållaren.

Riklig vattenbegjutning = god livslängd hos skivan

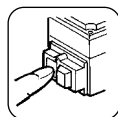

• Starta maskinen genom att trycka på den gröna tangenten på omkastaren (fränkskiljare finns som tillval).



• Stoppa kapsågen genom att trycka på den röda tangenten.



Eftersom alla maskiner är försedda med en självstartande pump vattenbegjuts skivan ända från starten.

Skyddshöljet och motorkonsolen ger en god fördelning av kylvattnet.

9 Skärmetod

• Raka skär

- * Frigör skivhållarhuvudet och för det bakåt.
- * Placera materialet i läge på bordet.
- * För huvudet mot dig så att du åstadkommer en stegvis matning utan att tvinga skivan framåt (undvik häftig kontakt med materialet).

• Vinklade skär

- * Lossa de två inställningsrattarna (G) [se figur 7].
- * Fäll fram skivhållarhuvudet och skenan.
- * Dra åt rattarna.

Med sänkbart huvud (för falsar, lister etc.):

- * Lossa låshandtaget (J)
- * Ställ in önskat skärdjup [se figur 8].
- * Lås låshandtaget (J).
- * Utför snittet.

10 Inställningar

- Maskinen har ställts in vid vår verkstad och några ytterligare inställningar behövs inte.

11 Underhåll (motorn måste först stoppas)



Koppla bort maskinen från nätet innan några ingrepp görs

- Rengör maskinen dagligen.
- Töm ofta behållaren så att kapningsavfallet avlägsnas, annars finns risk för igensättning och förtida slitage av tryckpumpen.
- Skölj ur behållaren med rikligt med vatten.
- Rengör pumpen.
- Förvara på torrt ställe.
- Rengör skenan särskilt noggrant.



Förvara på säker plats, oåtkomligt för barn

Vårda verktygen omsorgsfullt

FELSÖKNING

Om maskinen inte fungerar normalt, sök då i tabellen nedan efter en lösning på de uppkomna problemen.

• Maskinen fungerar inte

ORSAKER	ÅTGÄRDER
<i>Dålig nätanslutning eller skadad kabel</i>	- Kontrollera att anslutningen är rätt utförd (stickpropp, förlängningskabel etc.). - Kontrollera nät-kabeln.
<i>Ingen nätspänning</i>	- Kontrollera eller låt elektriker kontrollera (motorbrytare, uttag etc.).
<i>Defekt omkastare, skadad motorkabel</i>	- Låt elektriker kontrollera eller kontakta kundtjänsten.
<i>Motorskada (ingen effekt, luktar illa etc.)</i>	- Låt kundtjänsten ombesörja byte av motorn.

• Startsvårigheter

ORSAKER	ÅTGÄRDER
<i>Startkondensator för enfasmotor</i>	- Byt kondensatorn.

• Pumpen startar inte

ORSAKER	ÅTGÄRDER
<i>Nätkabeln är skadad eller inte ansluten</i>	- Kontrollera eller låt en elektriker kontrollera nätkabeln.
<i>Det finns ingen spänning i kretsen eller vid nätuttaget</i>	- Kontrollera eller låt en elektriker kontrollera kretsen eller nätuttaget.

• Det kommer ingen vätska ur pumpen

ORSAKER	ÅTGÄRDER
<i>En luftblåsa kan ha bildats inuti pumpstommen</i>	- Håll i utloppsroret och ta upp pumpen ur vätskan. Sänk den sedan åter ned i vätskan.
<i>Pumphjulet har fastnat</i>	- Skruva loss filtret och rengör pumphjulets arbetsområde från alla materialrester med hjälp av en liten skruvmejsel.

12 Inställning av glidrörelsen

Inställning av vagnens glidrörelse på skenan
[se figur 9].

Denna inställning behöver bara göras om man ser att rullarna (D) inte längre ligger an mot skenan (R).

- Lossa de två muttrarna (A), mitt emot skivan med en 13 mm skiftnyckel och dra sedan åt skruvarna (C) med en 6 mm insticksnyckel (medföljer ej).
- Dra åt de två muttrarna (A) och låt vagnen glida längs hela skenan (R) för att kontrollera inställningen.
- Förfina om så behövs inställningarna efter provningen.

13 Sidförlängning av bordet

- Placera förlängningen till vänster eller till höger så att bästa stabilitet erhålls vid skärning av material med stora dimensioner

14 Viktiga rekommendationer

- Efterdra regelbundet alla skruvar och muttrar.
- Efter stopp bör du ta ut skivan och förvara den på lämpligt sätt.
- Kontrollera att skivan får en tillräcklig vattenbegjutning.
- Lås fast skivan på rätt sätt.
- Kontrollera att stödytorna på skivan, flänsarna och spindeln är rena.



Tillverkaren fransäger sig allt ansvar för skador som orsakats av olämplig användning eller av att maskinen förändrats, anpassats eller motoriserats på ett sätt som inte motsvarar tillverkarens ursprungliga specifikationer.



Vid arbetsplatsen kan ljudeffektnivån överstiga 85 dB(A). I sådana fall måste individuella skyddsåtgärder vidtas.

15 Reparationer

S
A
V

Vi finns alltid till hands för dig för att reparera din maskin inom kortast möjliga tid och till våra bästa priser (adressen finns på baksidan).

16 Reservdelar

För att reservdelarna ska kunna levereras snabbt och ingen tid gå förlorad bör du vid varje beställning ange de uppgifter som finns på maskinens typskylt samt referensnumret för den del som måste bytas.

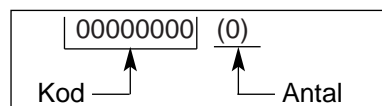

Se sprängskissen

17 Avfallshantering



Om maskinen har försämrats så mycket att den måste kasseras ska den omhändertas på det sätt som framgår av gällande lagstiftning.

• Huvudmaterial:

- * *Motor:* Aluminium (AL) - Stål (AC) - Koppar (CU) - Polyamid (PA)
- * *Maskin:* Stålblåt (AC) - Gjutjärn (FT)

De användningsråd och detaljbilder som ingår i denna handling är att betrakta som upplysningar och inte som bindande åtaganden.

Vi är mycket noga med kvaliteten hos våra produkter och förbehåller oss därför rätt att utan föregående varsel vidta tekniska förändringar i syfte att förbättra dem.

Français

CONDITIONS DE GARANTIE

1. DURÉE

La garantie prend effet à la date d'achat par l'utilisateur (date de facture du distributeur) et est valable pour une durée de 12 mois.

2. ETENDUE

La garantie se limite au remplacement gratuit des pièces ayant des vices de fabrication reconnus par Husqvarna (à l'exception des pièces d'usure et consommables) si la réparation est effectuée dans un atelier Husqvarna ou agréé par Husqvarna.

Le fabricant ne saurait couvrir les dommages consécutifs, directs ou indirects, matériels ou immatériels, causés aux personnes ou aux choses suite aux pannes ou à arrêts de la machine.

3. CONDITIONS DE GARANTIE

Pour avoir droit à la garantie, il est indispensable de renvoyer à Husqvarna, dans les huit jours après l'achat, le certificat de garantie joint dûment complété.

En cas de problème survenant à la machine pendant la période de garantie, nos services après-vente vous indiqueront la meilleure marche à suivre pour vous permettre de résoudre votre problème et vous conseilleront si besoin le centre de service agréé le plus proche.

Vous pouvez également expédier votre machine, à vos frais, à nos services après-vente, en joignant votre facture d'achat ainsi qu'un rapport décrivant le problème observé et demandant la mise en jeu de la garantie. Un diagnostic technique sera effectué sans délai dès réception de la machine dont les conclusions sous seront adressées.

4. EXCLUSIONS

La garantie ne peut être accordée pour dommages ou pannes provenant :

- d'une utilisation anormale, erreur de transport ou de manutention, ou d'entretien,
- d'utilisation de lubrifiants ou combustibles de qualité non adéquate ou non préconisée par Husqvarna,
- suite à l'utilisation de pièces ou d'accessoires n'étant pas d'origine,
- suite à des interventions effectuées par du personnel non agréé,
- de l'utilisation d'un outil diamanté défectueux ou inadéquat. (Nous préconisons l'utilisation d'outils Husqvarna).

Les marchandises voyagent aux frais et risques et périls de l'acheteur à qui il appartient d'exercer tout recours à l'encontre du transporteur dans les formes et délais légaux.

Italiano

CONDIZIONI DI GARANZIA

1. DURATA

La garanzia ha effetto dalla data di acquisto da parte dell'utilizzatore (data della fattura del distributore) e avrà validità per la durata di 12 mesi.

2. ESTENSIONE

La garanzia si limita alla sostituzione gratuita di parti che abbiano dei difetti di fabbricazione riconosciuti da Husqvarna (fatta eccezione per le parti d'usura e di consumo) se la riparazione è effettuata in una officina Husqvarna o autorizzata da Husqvarna.

(In caso di riparazione effettuata da personale non autorizzato da DIMAS) il fabbricante non copre i danni, diretti o indiretti, materiali o immateriali, causati alle persone o alle cose in seguito a rottura o arresto della macchina.

3. CONDIZIONI DI GARANZIA

Per aver diritto alla garanzia, è indispensabile inviare a Husqvarna, entro 8 giorni dall'acquisto, il certificato di garanzia allegato, debitamente compilato.

In caso di problemi insorgenti alla macchina nel periodo della garanzia, i nostri servizi post-vendita vi indicheranno il miglior cammino da seguire per permettervi di risolvere il problema, e vi consiglieranno all'occorrenza il centro di servizio autorizzato più vicino a voi.

Potete anche spedire la vostra macchina, a vostre spese, ai nostri servizi Post-vendita, allegando la fattura d'acquisto e un rapporto che descriva il problema e che richieda l'intervento della garanzia. Una diagnostica tecnica sarà effettuata al momento del ricevimento della macchina, e vi saranno inviate le conclusioni dell'esame.

4. ESCLUSIONI

La garanzia non può essere accordata per danni o rotture causate da:

- un utilizzo anormale, errato trasporto o manu-tenzione;
- utilizzo di lubrificanti o combustibili di qualità non adeguata o non prevista da Husqvarna;
- in seguito all'utilizzo di ricambi o accessori non originali;
- in seguito a interventi di personale non autorizzato;
- in seguito all'utilizzo di un attrezzo diamantato difettoso o inadeguato. (Noi prevediamo l'utilizzo di utensili Husqvarna).

La merce viaggia a spese, rischio e pericolo dell'acquirente, che ha il diritto di presentare ricorso contro il trasportatore nelle forme e nei termini previsti dalla legge.

Español

CONDICIONES DE GARANTIA

1. DURACION

La garantía tiene efecto desde la fecha de compra del utilizador, (fecha de factura del distribuidor), y tiene una duración de 12 meses.

2. COBERTURA

La garantía se limita al recambio gratuito de las piezas que tuvieren defecto de material reconocido por Husqvarna (con excepción de piezas de desgaste y consumibles), si la reparación es efectuada en el taller de Husqvarna o en uno autorizado por Husqvarna.

El fabricante no cubre los daños directos o indirectos, materiales o inmateriales, causados a personas o cosas debido a averías de la máquina ni a paros prolongados de la máquina.

3. CONDICIONES DE GARANTIA

Para tener derecho a la garantía, es indispensable enviar a Husqvarna, antes del octavo día después de la compra, el certificado de garantía adjunto debidamente cumplimentado.

En caso que surgiera algún problema con la máquina, durante el periodo de garantía, nuestro servicio post venta les indicaran el mejor sistema que permita resolver su problema y le aconsejaran si lo necesitaran, el centro de servicio autorizado mas próximo.

Igualmente puede enviarnos su máquina, portes pagados por el expedidor, a nuestro servicio post-venta adjuntando su factura de compra, así como un informe describiendo el problema observado, y solicitando su reparación en garantía. Se le efectuara un primer diagnostico técnico a la recepción de la máquina, y las conclusiones les serán remitidas via fax o carta.

4. EXCLUSIONES

La garantía no se aplica a las piezas de desgaste o las consideradas como:

- Una utilización anormal, error de transporte, manipulación, o mantenimiento.
- Utilización de lubricantes o combustibles de calidad no adecuada o no recomendada por Husqvarna.
- Utilización de piezas o accesorios que no sean originales.
- Reparaciones efectuadas por personal no autorizado.
- Utilización de un útil diamantado defectuoso o inadecuado. (Recomendamos la utilización de utensilios Husqvarna).

Las mercancías viajan por cuenta y riesgo del comprador, siendo el comprador el que deberá ejercer toda demanda frente al transportista en las formas y plazos legales.

English

WARRANTY CONDITIONS

1. PERIOD

The warranty is acknowledged as of the date of purchase (date of the invoice of the distributor) and is valid for a period of 12 months.

2. WARRANTY

The warranty is limited to the free of charge replacement of parts recognised as defective by Husqvarna (excluding wear components and consumables) providing the repair is made within after-sales service of Husqvarna or a recognised Husqvarna repair centre.

The manufacturer is not responsible for any direct or indirect, material or immaterial, damages caused to persons or things by failure of the machine or the non operation of the machine.

3. WARRANTY CONDITIONS

To benefit the warranty, it is necessary to return the joined warranty certificate, duly completed, to Husqvarna within eight days of the purchase.

In case of failure of the machine during the warranty period, our after-sales services will inform you of the appropriate and most effective method of dealing with your claim and advise you if necessary of your nearest approved service centre.

As an alternative, you may return, at your cost, the machine together with a written description of the problem and damages with a copy of the invoice directly to our after sales department where upon a full investigation will be instigated without delay.

4. EXCLUSIONS

Warranty will not be applied for damages or failures caused by :

- incorrect use, error in transportation, handling or maintenance,
- use of incorrect fuel or lubricants not advised by Husqvarna,
- use of non-genuine parts or accessories,
- repairs made by non approved service centres,
- use of incorrect specifications of cutting tools. (We suggest the use of Husqvarna tools).

The goods are returned at the sole responsibility of the Buyer who must appeal against the transporter in the usual manner without delay.

Deutsch

GARANTIEBEDINGUNGEN

1. DAUER

Die Garantie wird wirksam am Tag des Kaufs durch den Anwender (Rechnungsdatum des Händlers) und gilt für einen Zeitraum von 12 Monaten.

2. UMFANG

Die Garantie beschränkt sich auf den kostenlosen Ersatz von Teilen, die von Husqvarna als fehlerhaft anerkannt wurden (ausgenommen sind Verschleißteile und Verbrauchsartikel), vorausgesetzt, die Reparatur erfolgt in einer Werkstatt von Husqvarna oder einer von Husqvarna anerkannten Werkstatt.

Der Hersteller haftet nicht für direkte oder indirekte materielle oder immaterielle Personen- oder Sachschäden durch Versagen oder Stillstand der Maschine.

3. GARANTIEBEDINGUNGEN

Um Anspruch auf die Garantie zu haben, muß das beigelegte Garantiezertifikat ordnungsgemäß ausgefüllt innerhalb von acht Tagen nach dem Kauf an Husqvarna geschickt werden.

Wenn an der Maschine während der Garantiezeit ein Problem auftritt, wird unser Kundendienst Ihnen die beste Vorgehensweise zur Lösung Ihres Problems aufzeigen und Ihnen nötigenfalls die nächstgelegene anerkannte Servicestelle nennen.

Sie können Ihre Maschine auch auf eigene Kosten Zusammen mit der Kaufrechnung und einem Bericht, in dem das aufgetretene Problem beschrieben und um Gewährung der Garantie gebeten wird, an unseren Kundendienst schicken. Nach Erhalt der Maschine erfolgt unverzüglich eine technische Untersuchung, deren Ergebnis Ihnen mitgeteilt wird.

4. AUSSCHLÜSSE

Die Garantie kann nicht gewährt werden bei Schäden oder Ausfällen aufgrund:

- von falscher Anwendung, Transport-, Handhabungs- oder Wartungsfehlern; der Verwendung von nicht geeigneten oder nicht von Husqvarna empfohlenen Schmiermitteln oder Kraftstoffgemische;
 - der Verwendung nicht originaler Teile oder Zubehörteile;
 - von Arbeiten an der Maschine, die von nicht anerkanntem Personal ausgeführt wurden;
 - der Verwendung eines schadhaften oder nicht geeigneten Diamantwerkzeugs. (Wir empfehlen die Verwendung von Husqvarna Werkzeugen).
- Die Waren werden auf Kosten und Gefahr des Käufers transportiert, der selbst dafür verantwortlich ist, Regreßansprüche gegen den Spediteur in der gesetzlich vorgesehenen Form und Frist geltend zu machen.

Nederlands

GARANTIE VOORWAARDEN

1. DUUR

De garantie vangt aan vanaf de datum van aankoop door de gebruiker (factuurdatum van de wederverkoper) en is gedurende 12 maanden geldig.

2. DEKKING

De garantie beperkt zich tot het gratis vervangen door Husqvarna van onderdelen door haar als defect erkend (met uitzondering van verbruiksdelens en versleten delen) op voorwaarde dat de reparatie wordt uitgevoerd in een werkplaats van Husqvarna of in een werkplaats die aangewezen is door Husqvarna.

De fabrikant aanvaardt geen enkele aansprakelijkheid voor schade, direct of indirect, materieel of immaterieel, die berokkend wordt aan personen of zaken, die het gevolg is van gebreken aan de machine of het langere tijd niet kunnen gebruiken van de machine.

3. GARANTIEVOORWAARDEN

Om aanspraak te kunnen maken op garantie is het noodzakelijk om bijgaand garantie certificaat volledig ingevuld binnen 8 dagen na aankoop terug te zenden naar Husqvarna.

Indien u gedurende de garantieperiode onverhoopt problemen mocht hebben met de machine, zal onze After-Sales servicedienst aangeven hoe deze snel en op de beste manier opgelost kunnen worden en zal zij aangeven tot welke dichtstbijzijnde reparatiewerkplaats u zich kunt wenden.

Indien gewenst kunt U de machine op Uw kosten naar de After-Sales servicedienst terug sturen vergezeld van de aankoopfactuur met schriftelijke opgave van het geconstateerde probleem en met het verzoek om toepassing van de garantiebepalingen.

Na ontvangst van de machine zal direct een technisch onderzoek uitgevoerd worden, waarvan het resultaat U bekend wordt gemaakt.

4. UITSLUITINGEN

Geen garantie wordt verleend bij gebreken of storingen die het gevolg zijn van:

- verkeerd gebruik, schade ontstaan bij vervoer of onderhoud,
- het gebruik van smeermiddelen en brandstoffen die niet door Husqvarna aanbevolen zijn of van slechte kwaliteit zijn,
- het gebruik van niet-originele onderdelen of toebehoren,
- reparaties die uitgevoerd zijn door een werkplaats die niet door Husqvarna erkend is,
- het gebruik van beschadigd of verkeerd gekozen diamantgereedschap (wij bevelen het gebruik van Husqvarna gereedschappen aan).

De goederen zullen op kosten en voor risico van de koper verzonden worden, die zelf de verantwoordelijkheid draagt voor verhaal op de transporteur binnen de wettelijke normen en termijnen.

Portugués

CONDIÇÕES DE GARANTIA

1. DURACÃO

A garantia tem efeito a partir da data de compra do utilizador (data da factura do distribuidor) e tem a duração de 12 meses.

2. COBERTURA

A garantia limita-se à troca gratuita das peças que tiverem defeito, material este que terá de ser reconhecido pela Husqvarna (com excepção de uso de consumíveis) e se a reparação for efectuada nas nossas instalações - Husqvarna - ou numa oficina autorizada.

O fabricante não cobre danos directos ou indirectos, causados pela má utilização da máquina, nem por paragens prolongadas da mesma.

3. CONDIÇÕES DE GARANTIA

Para ter direito à garantia, é indispensável enviar à Husqvarna, 8 dias após a compra, a certificação de garantia devidamente carimbada e assinada.

Em caso de algum problema com a máquina durante o período de garantia, os nossos serviços pós-venda, indicará-lhe o melhor sistema que permita resolver o seu problema e o aconselharão, se necessitar, o centro de serviço autorizado mais próximo.

Igualmente poderão enviar-nos a sua máquina (portes pagos pelo expedidor), aos nossos serviços pós-venda, juntando a factura de compra, assim como descrição da avaria e se esta ou não na garantia. Após recepção da mesma efectuar-se-á um primeiro diagnóstico técnico e as conclusões serão remetidas por fax.

4. EXCLUSÕES

A garantia não se aplica a peças de desgaste ou às consideradas como:

- Uma utilização anormal, mau transporte, manuseamento ou manutenção.
 - Utilização de lubrificantes ou combustível de qualidade não recomendada pela Husqvarna.
 - Utilização de peças ou acessórios que não sejam de origem.
 - Reparação efectuada por pessoas não autorizadas.
 - Utilização de ferramentas diamantadas defeituosas ou inadequadas.
- (Recomendamos a utilização de discos Husqvarna).

As mercadorias viajam por conta e risco do comprador, sendo este que deverá exercer todas as demarches frente ao transportador de como deve ser feito o transporte das mesmas.

Svenska

GARANTIVILLKOR

1. GARANTITID

Garantin gäller från inköpsdagen (datum på återförsäljarens faktura) och därefter under 12 månader.

2. OMFATTNING

Garantin är begränsad till kostnadsfritt byte av delar som är behäftade med tillverkningsfel som godkänts av Husqvarna (med undantag för sltdelar och förbrukningsmateriel) om reparationen utförs vid en Husqvarna -verkstad eller en verstad som auktoriserats av Husqvarna.

Tillverkaren ersätter inte direkta eller indirekta, materiella eller immateriella följdskador som drabbat personer eller egendom som följd av felaktigheter hos eller stopp av maskinen.

3. GARANTIVILLKOR

För att garantin skall gälla måste användaren inom åtta dagar efter inköpet insända det vederbörligen ifyllda garanticertifikatet till Husqvarna.

Om det uppstår problem med maskinen under garantitiden kan vår kundtjänst upplysa dig om bästa sättet att lösa problemet och om så behövs hänvisa dig till närmaste auktoriserade serviceverkstad.

Du kan också på egen bekostnad sända maskinen till vår kundtjänst. Bifoga då fakturan samt en beskrivning av det uppkomna problemet och en begäran om att få ta garantin i anspråk. Så snart vi tagit emot maskinen genomför vi då en teknisk besiktning och meddelar dig resultatet av denna.

4. UNDANTAG

Garantin gäller inte för skador eller fel av följande orsaker:

- Onormal användning, felaktig transport eller hantering eller felaktigt underhåll.

- Användning av smörjmedel eller drivmedel av otillfredsställande kvalitet eller av fabrikat som inte rekommenderas av Husqvarna.
- Användning av reservdelar eller tillbehör som inte är original.
- Ingrepp som utförts av ej behörig personal.
- Användning av defekta eller olämpliga diamantverktyg. (Virekommenderar användning av Husqvarna -verktyg.)

Transport av varorna sker på köparens bekostnad och risk. Köparen bör därför tillvarata sina rättigheter gentemot transportföretaget på det sätt och inom de tidsfrister som lagen föreskriver.



Warranty certificate

- Certificat de garantie
- Garantie-Zertifikat
- Certifica to di garanzia
- Garantiebewijs
- Certificado de garantia
- Certificação de garantia
- Garanticeertifikat

BELGIQUE - LUXEMBOURG - NEDERLANDS Husqvarna Construction Products Z.I. N° 2 - Avenue des Artisans, 50 7822 Ath BELGIUM	PORTUGAL Husqvarna Construction Products Portuguesa SA Lagoa - Albarraque PT-263595 RIO DE MOURO PORTUGAL
FRANCE Husqvarna Construction Products FRANCE Rue des Merisiers F-41260 La Chaussée St Victor FRANCE	ESPANA Husqvarna Construction Products IBERICA Ctra de Rivas Km 4.600 Appartado Correos 49007 ES-28052 ESPANA
DEUTSCHLAND Husqvarna Construction Products Deutschland Nierfeldstrasse 6 D-58313 Herdecke GERMANY	UNITED KINGDOM PARTNER DIMAS UK Oldends Lane Ind. Estate Stonedale road, Stonehouse Gloucestershire GB- GL 10 3SY GREAT BRITAIN
GREECE Husqvarna Construction Products HELLAS SA Industrial Zone of INOFYTA 55km ATHINON-LAMIAS GR-32011 INOFYTA BEOTIA GREECE	SWEDEN DIMAS AB Sverige Industrigatan 8 SE -55002 JONKOPING SWEDEN
ITALIA Husqvarna Construction Products Italiana Via REMATO Loc. MAGUZZANO IT-25017 LONATO ITALIA	DENMARK DIMAS Denmark Lundtoftegårdsvej 93A DK - 2800 Lyngby DENMARK
NORWAY DIMAS Norge Okern Næringspark Rislokkeveien 2 NO -0580 OSLO NORWAY	FINLAND Husqvarna Construction Products FINLAND Lautatarhankatu 8 B, 00580 HELSINKI FINLAND

Place here CE sticker with serial N°

- Placer ici l'autocollant CE avec le N° de série
- Hier EU Etikette mit Seriennummer aufkleben
- Attaccare qui l'adesivo CE con N° di matricola
- Plaats hier de CE sticker met reeks Nr
- Colar o autocolante CE com o número de série
- Colocar aqui la pegatina CE con el número de serie
- Fäst CE-dekaten med serienummer här

HUSQVARNA
Construction Business Group

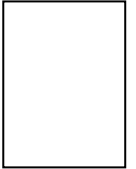
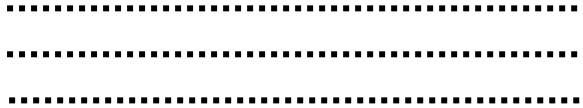

To benefit from the warranty, it is mandatory to return, within eight days after the purchase, the attached warranty certificate.

Pour avoir droit à la garantie, il est indispensable de renvoyer dans les huit jours après l'achat, le certificat de garantie ci-joint, dûment complété.

Um ein Anrecht auf die Garantie zu erwerben, muß der beigefügte Garantieschein ordnungsgemäß ausgefüllt innerhalb von acht Tagen nach Kauf eingeschickt werden.

Per poter fruire della garanzia, è indispensabile respedire il certificato di garanzia allegato, debitamente compilato otto giorni consecutivi all'acquisto.

Om recht te hebben op de garantie, is het noodderendezakelijk om binnen de 8 dagen na aankoop, het garantie certificaat, volledig ingevuld, op te sturen.

Para ter direito à garantia, é indispensável enviar antes do oitavo dia depois da compra, o certificado de garantia devidamente carimbado e assinado.

Para tener derecho a la garantía, es indispensable enviar antes del octavo día después de la compra, el certificado de garantía adjunto debidamente cumplimentado.

För att garantin skall gälla måste användaren inom Om recht te hebben op de garantie, is het nood åtta dagar efter köpet insända det bifogade derendede zakelijk om binnen de 8 dagen na aankoop, garanticertifikatet, vederbörligen ifyllt.

Warranty certificate

Certificat de garantie • Garantie-Zertifikat • Certificato di garanzia • Garantie bewijs • Certificado de garantía • Certificado de garantía • Garanticertifikat

Company :
Société • Gesellschaft • Società • Maatschappij • Sociedade • sociedad • Företag

Address :
Adresse • Adresse • indirizzo • Adres • Endereco • Direccion • Adress

Date of Acquisition :
Date d'achat • Datum des Kaufs • Data di acquisto • Datum van aankoop • Data de compra • Fecha de comprar • Inköpsdatum

Machine Type :
Type de la machine • Maschinen Type • Tipo della macchina • Machine Type • Tipo de maquina • Tipo de maquina
• Maskintyp

Machine Serial Nr :
N° de série de la machine • Maschinen seriennummer • Numeor di matricola • Machine Reeks • Nr Numéro de série da maquina • Numéro de série de la maquina • Maskinens seriennummer

Date :
Date • Datum • Data • Datum • Data • Fecha • Date • Datum

Signature

signature • Unterschrift • ondertekening • Assinatura • Firma • Namnteckning

Place here sticker or serial Nr.

- Placez ici l'autocollant ou le N° de série
- Sticker hier aukleben oder geben sie die seriennummer bekannt
- Attacare qui l'adesivo o ii número di matricola
- Piaats hier de sticker of reeks Nr.
- Colar 0 autocolante o número de série
- Colocar aqui la pegatina o número de série
- Placera dekalen eller serienumret här



www.husqvarnacp.com

115 02 98-20

2007-03-15