



- FR** Manuel d'utilisation et d'entretien
- GB** Operator's manual
- DE** Betriebs- und Wartungsanleitung
- IT** Manuale di istruzioni
- ES** Manual de explicaciones
- NL** Gebruiksaanwijzing
- PT** Manual de instruções

TS 500 M
TS 600 M

DECLARATION DE CONFORMITE AUX DIRECTIVES EUROPEENNES

HUSQVARNA CONSTRUCTION PRODUCTS, 433 81 Partille, Sweden, déclare que la machine **TS500M-600M** est conforme aux dispositions des DIRECTIVES :

- "MACHINES" modifiées (89/392/CEE)
- "BASSE TENSION" modifiées (73/23/CEE)
- "CEM" (89/336/CEE)
- "BRUITS" (2000/14/CEE)
- "DECHETS D'EQUIPEMENTS ELECTRIQUES ET ELECTRONIQUES (DEEE)" (2002/96/CE)

EG-RICHTLIENIEN – KONFORMITÄTS-ERKLÄRUNG

HUSQVARNA CONSTRUCTION PRODUCTS, 433 81 Partille, Sweden, erklärt hiermit, daß die machine **TS500M-600M** konform ist, mit der :

- "MACHINENBAURICHTLINIE" in Änderungs-fassung (89/392/CEE)
- "NIEDERSPANNUNGSRICHTLINIE" in Änderungs-fassung (73/23/CEE)
- Linie "ELEKTROMAGNETISCHESTÖR-SICHERHEIT" (89/336/CEE)
- "LÄRMSCHUTZRICHTLINIE" (2000/14/CEE)
- "ELEKTRO-UND ELEKTRONIK-ALTOERATE" (2002/96/EG)

DICHIARAZIONE DI CONFORMITA' ALLE DIRETTIVE EUROPEE

HUSQVARNA CONSTRUCTION PRODUCTS, 433 81 Partille, Sweden, dichiara che la macchina **TS500M-600M** est conforme e conforme alle disposizioni della DIRETTIVA :

- "MACCHINE" modificata (89/392/CEE)
- "BASSA TENSIONE" modificata (73/23/CEE)
- "CEM" (89/336/CEE)
- "RUMORI" (2000/14/CEE)
- "DI APPARECCHIATURE ELETTRICHE ED ELETTRONICHE (RAEE)" (2002/96/CE)

FÖRSÄKRAN OM ÖVERENSSTÄMMELSE ENLIGT EU-DIREKTIVEN:

HUSQVARNA CONSTRUCTION PRODUCTS, 433 81 Partille, Sweden, intygar härmed att maskinen **TS500M-600M** uppfyller villkoren i följande DIREKTIV:

- "MASKINER" och senare ändringar (89/392/CEE)
- "LÅGSPÄNNINGAR" och senare ändringar (73/23/CEE)
- "ELEKTROMAGNETISK KOMPATIBILITET" (89/336/CEE)
- "BULLER" (2000/14/CEE)
- "ELEKTRISKA ELLER ELEKTRONISKA PRODUKTER (WEEE)" (2002/96/EG)

DECLARATION OF CONFORMITY WITH EUROPEAN DIRECTIVES

HUSQVARNA CONSTRUCTION PRODUCTS, 433 81 Partille, Sweden, herewith declares that the machine **TS500M-600M** conforms to the DIRECTIVES :

- "MACHINES" modified (89/392/CEE)
- "LOW VOLTAGE" modified (73/23/CEE)
- "EMC" (89/336/CEE)
- "NOISE" (2000/14/CEE)
- "WASTE ELECTRICAL AND ELECTRONIC EQUIPEMENT (WEEE)" (2002/96/EC)

DECLARACIÓN DE CONFORMIDAD CON LAS DIRECTIVAS EUROPEAS

HUSQVARNA CONSTRUCTION PRODUCTS, 433 81 Partille, Sweden, declara que la máquina **TS500M-600M** es conforme a las disposiciones de las DIRECTIVAS :

- "MÁQUINAS" modifiées (89/392/CEE)
- "BAJA TENSION" modifiées (73/23/CEE)
- "CEM" (89/336/CEE)
- "RUIDOS" (2000/14/CEE)
- "RESIDUOS DE APARATOS ELECTRICOS Y ELECTRONICOS" (2002/96/CE)

VERKLARING VAN CONFORMITEIT MET DE EUROPESE RICHTLIJEN:

HUSQVARNA CONSTRUCTION PRODUCTS, 433 81 Partille, Sweden, verklaart dat de machine **TS500M-600M** voldoet aan de eisen van de volgende RICHTLIJEN:

- "MACHINES", gewijzigd (89/392/EEC)
- "LAAGSPANNING", gewijzigd (73/23/EEC)
- "CEM" (89/336/EEC)
- "GELUID" (2000/14/EEC)
- "AFGEDANKTE ELEKTRISCHE EN ELEKTRONISCHE APPARATUUR (AEEA)" (2002/96/EG)

DECLARAÇÃO DE CONFORMIDADE COM AS DIRECTIVAS EUROPEIAS:

HUSQVARNA CONSTRUCTION PRODUCTS, 433 81 Partille, Sweden, declara que a máquina **TS500M-600M** está em conformidade com as disposições das DIRECTIVAS:

- "MÁQUINAS" modificadas (89/392/CEE)
- "BAIXA TENSÃO" modificadas (73/23/CEE)
- "CEM" (89/336/CEE)
- "RUIDOS" (2000/14/CEE)
- "RESIDUOS DE EQUIPAMENTOS ELECTRICOS E ELECTRONICOS (REEE)" (2002/96/CE)



Christer Carlberg, Operations Manager
Husqvarna Construction Products

FR - Informations Concernant L'environnement

Le symbole  sur le produit ou sur son emballage indique que ce produit ne doit pas être traité comme déchet ménager. Il doit obligatoirement être déposé au point de collecte prévu pour le recyclage du matériel électrique et électronique. En vous conformant à une procédure d'enlèvement correcte du produit devenu obsolète, vous aiderez à prévenir tout effet nuisible à l'environnement et à la santé, qu'une manipulation inappropriée de celui-ci pourrait autrement provoquer. Pour de plus amples informations sur le recyclage de ce produit, veuillez contacter votre mairie ou collectivité locale, la déchetterie de votre localité ou le magasin où vous avez acheté le produit.

DE - Umweltinformation

Das Symbol  auf dem Produkt bzw. auf der Produktverpackung gibt an, dass dieses Produkt nicht als Hausmüll behandelt werden darf. Zur Entsorgung ist es an einen entsprechenden Recycling-Punkt für elektrische und elektronische Geräte zu bringen. Durch die umweltgerechte Entsorgung dieses Produkts tragen Sie dazu bei, potentielle Folgeschäden an der Umwelt und Gesundheitsschäden zu verhindern. Ausführlichere Informationen über das Recycling dieses Produkts erhalten Sie auf Wunsch von Ihrem Stadt- oder Gemeinderat, den für die Hausmüllentsorgung zuständigen Behörden oder dem Geschäft, in dem Sie dieses Produkt gekauft haben.

ES - Información Ecológica

El símbolo  en el producto o en su envase indica que no se puede tratar este producto como desperdicio doméstico. Deberá por lo tanto depositarse en el punto de recogida aplicable para el reciclado de equipos eléctricos y electrónicos. Asegúrese de eliminar este producto correctamente, ayudará así a evitar consecuencias potenciales negativas para el medio ambiente y la salud humana, que podrían de lo contrario ocurrir con el manejo inapropiado de los residuos de este producto. Para obtener información más detallada sobre el reciclado de este producto, contacte con la oficina municipal local, con el servicio de eliminación de desperdicios domésticos o con la tienda donde compró el producto.

SE - Miljöinformation

Symbolen  på produkten eller dess förpackning indikerar att denna produkt ej kan hanteras som hushållsavfall. Den skall i stället överlämnas till passande återvinningsstation för återvinning av elektrisk och elektronisk utrustning. Genom att se till att denna produkt omhändertas ordentligt kan du hjälpa till att motverka potentiella negativa konsekvenser på miljö och människor, vilka annars kan orsakas genom oriktig avfallshantering av denna produkt. För mer detaljerad information om återvinning av denna produkt, kontakta din kommun, din hushållsavfallsservice eller affären där du köpte produkten.

GB - Environmental Information

The symbol  on the product or on its packaging indicates that this product may not be treated as household waste. Instead it shall be handed over to the applicable collection point for the recycling of electrical and electronic equipment. By ensuring this product is disposed of correctly, you will help prevent potential negative consequences for the environment and human health, which could otherwise be caused by inappropriate waste handling of this product. For more detailed information about recycling of this product, please contact your local council office, your household waste disposal service or the shop where you purchased the product.

IT - Informazioni di Carattere Ambientale

Il simbolo  che appare sul prodotto o sulla confezione indica che il prodotto non può essere smaltito come rifiuti domestici. Invece deve essere consegnato all'inerente punto di raccolta per il riciclo di apparecchi elettrici o elettronici. Assicurandosi che questo prodotto venga smaltito correttamente, si aiuta a prevenire potenziali conseguenze negative per l'ambiente e per la sanità delle persone, che potrebbero altrimenti essere causate con l'incorretto smaltimento di questo prodotto. Per ulteriori informazioni dettagliate sullo smaltimento, si prega contattare il locale comune, il servizio dello smaltimento dei rifiuti oppure il negozio dove il prodotto è stato acquistato.

NL - Informatie met betrekking tot het milieu

Het symbol  op het product of de verpakking betekent dat dit product niet mag worden behandeld als gewoon huishoudelijk afval, maar in plaats daarvan moet worden ingeleverd bij het punt voor recycling van elektrische en elektronische apparatuur. Door dit product correct te verwijderen helpt u om de negatieve gevolgen die een verkeerde verwerking van dit product kan hebben voor het milieu en de gezondheid te voorkomen. Voor verdere informatie over recycling van dit product kunt u contact opnemen met uw gemeente, de relevante dienst voor de verwerking van huishoudelijk afval of de winkel waar u het product hebt gekocht.

P - Informação Ambiental

O símbolo  existente no produto ou na respectiva embalagem indica que o produto não pode ser tratado como lixo doméstico. Por conseguinte, deverá ser depositado no ponto de recolha aplicável para efeitos de reciclagem de equipamento eléctrico e electrónico. Ao assegurar-se de que a deposição deste produto é efectuada da forma correcta, estará a contribuir para evitar consequências potencialmente negativas para o ambiente e a saúde humana, que, de outro modo, poderiam ser causadas pelo manuseamento inadequado deste produto. Para mais informações sobre a reciclagem deste produto, contacte o gabinete municipal da sua localidade, o serviço de recolha de lixos domésticos ou a loja onde adquiriu o produto.

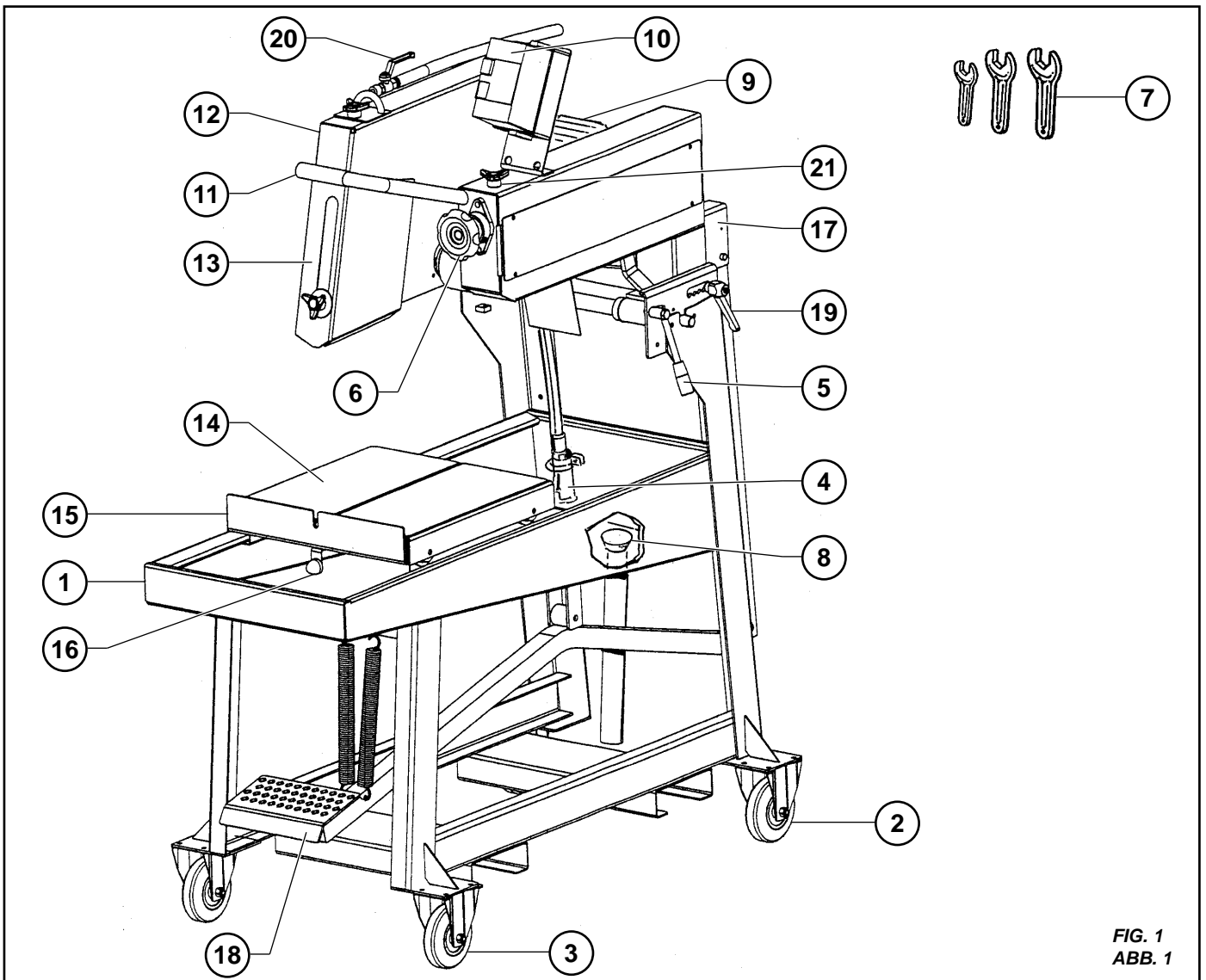

FIG. 1
ABB. 1

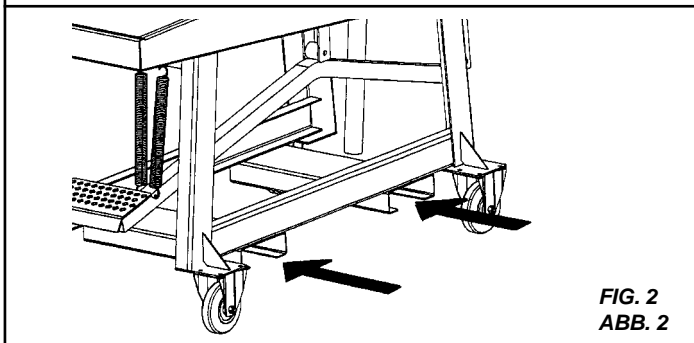

FIG. 2
ABB. 2

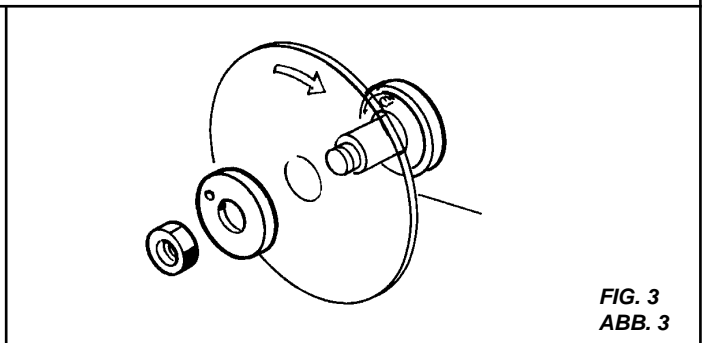

FIG. 3
ABB. 3

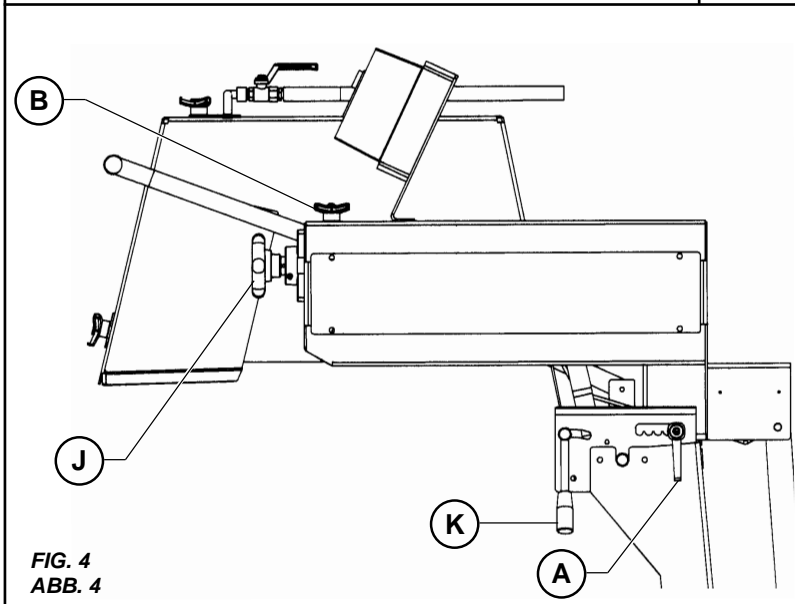

FIG. 4
ABB. 4

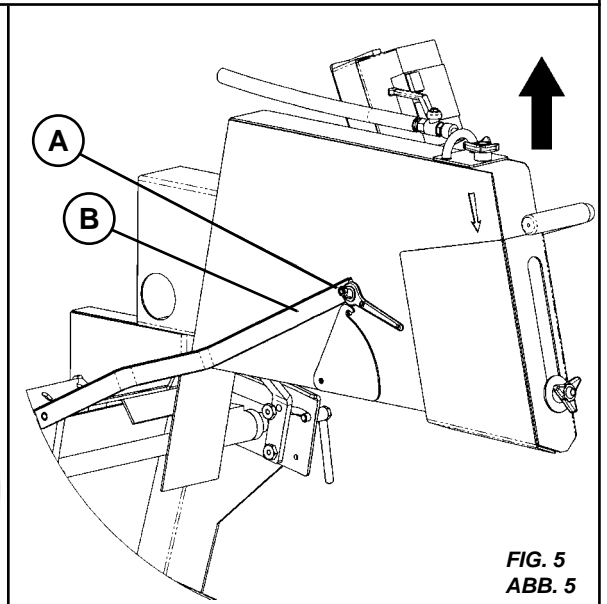

FIG. 5
ABB. 5



Ce symbole signifie que la machine est conforme à la directive européenne.



OBLIGATION



INDICATION
INFORMATION
INSTRUCTION



AVERTISSEMENT



INTERDICTION

Ces signes vous indiqueront les conseils qui concernent votre sécurité

Plaque signalétique

LE FABRICANT		CE	
TYPE		N° SERIE	
MASSÉ UTILE	Kg	ANNEE DE FABRICATION	
Ø MAXI OUTIL	mm	PUISSANCE	kW
Ø ALESAGE	mm	PLAGE DE TENSION	V
TBM - RPM		FREQUENCE	Hz
		INT. UTIL.	A

CONSIGNES PARTICULIERES

Conçue pour assurer un service sûr et fiable dans des conditions d'utilisation conformes aux instructions, la tronçonneuse peut présenter des dangers pour l'utilisateur et des risques de détérioration, des contrôles réguliers sur le chantier sont nécessaires, s'assurer :

- de l'état technique parfait (utilisation suivant affectation en tenant compte des risques éventuels, suppression de toute malfonction nuisible à la sécurité),
- de l'usage d'un disque diamant pour tronçonnage à l'eau de marbre, pierre, granit, brique, et revêtement (grès, faïence, céramique, etc...), utilisation interdite de tout autre disque (abrasif, scie, etc...),
- d'un personnel compétent (qualification, âge, formation, instruction) ayant pris connaissance dans le détail du manuel avant de commencer le travail ; toute anomalie électrique, mécanique ou d'autre origine sera contrôlée par une personne habilitée à intervenir (électricien, responsable de l'entretien, agent revendeur agréé, etc...),
- s'assurer du respect des avertissements et directives marqués sur la machine (protections adéquates personnelles), utilisation conforme, instructions de sécurité en général...),
- qu'aucune modification, transformation ou complément soit nuisible à la sécurité et ne sera pas réalisée sans l'autorisation du fabricant,
- du respect des fréquences de vérifications et contrôles périodiques préconisés,
- de la garantie de pièces de rechange d'origine lors de réparations.

1 Emploi

• **Utilisation** : sciage de hourdis, parpaing, béton cellulaire, brique réfractaire, etc...

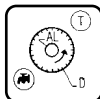

- **Outils** : Disques Diamantés à Eau et à Sec
 - Ø 400 à 600 mm
 - alésage 25,4 mm

Disque carbo



Lame de scie

Interdiction de toute autre application ne correspondant pas à l'utilisation prévue (emploi de lame de scie, de disque abrasif...).

2 Caractéristiques techniques

- Vitesse de rotation de la broche :
 - *version électrique* : 1600 tr/mn
 - *version thermique* : 2045 tr/mn
- Protection électrique : IP 55.
- Profondeur de coupe :
 - 160 mm avec Ø 400 mm
 - 180 mm avec Ø 450 mm
 - 200 mm avec Ø 500 mm
 - 240 mm avec Ø 600 mm
- Longueur de coupe : 520 mm
- Dimensions (mm) (L x l x H) : 1400 x 690 x 1550
- Poids à vide : 150 à 175 Kg
- Refroidissement du disque par arrosage dans carter de disque.
- Capacité mini. du bac : 57 litres
- Pompe à eau : 14 litres / minute
- Alimentation :
 - 230 V : H07-RNF 3 x 1,5² - Lg 3 m
 - 400 V : H07-RNF 5 x 1,5² - Lg 3 m
 - 110 V : H07-RNF 3 x 2,5² - Lg 3 m

MODELE	PUISSANCE ACOUSTIQUE Lwa (dB) EN ISO 3744	PRESSON ACOUSTIQUE Lpa (dB) EN ISO 4871	NIVEAU DE VIBRATION G ENV 25349
1,5 KW 110 V	86	70	0,21
2,2 KW 240 V	89	76	0,13
7,5 KW 440 V	86	82	0,23
HONDA GX160	106	94	1

3 Contrôle - Description de la machine

- A réception, contrôler l'état de votre machine.
- La conserver en permanence en bon état de propreté.
- Contrôler périodiquement le cordon d'alimentation, la rallonge.
- Pendant le travail, rester toujours attentif.
- Vérifier la fixation des pièces (vibration anormale), le bon montage.

Voir FIG. 1

- 1 - Châssis-bac
- 2 - Roue arrière
- 3 - Roue avant
- 4 - Pompe à eau
- 5 - Poignée blocage tête
- 6 - Volant réglable
- 7 - Jeu de clés
- 8 - Bouchon de vidange
- 9 - Moteur
- 10 - Disjoncteur
- 11 - Poignée de manœuvre
- 12 - Carter de disque
- 13 - Visière
- 14 - Table amovible
- 15 - Butée de table
- 16 - Butée de table amovible
- 17 - Plaque signalétique
- 18 - Pédale
- 19 - Butée
- 20 - Robinet
- 21 - Volant de serrage

4 Manutention - Transport [voir FIG. 2]

- Transportable par 4 roues.
- Blocage des roues AV.
- Rail pour fourche.

5 Vérification avant la mise en route



Avant toute mise en service, lire attentivement la notice, et se familiariser avec la machine.



Obligation port du casque antibruit.



L'opérateur doit porter des protections appropriées au travail.



Le champ de travail doit être parfaitement en ordre, bien éclairé, et ne doit présenter aucun risque (ni-humidité, ni produits dangereux à proximité).



Toute personne étrangère doit être écartée du champ de travail.



Utiliser des disques adéquats pour le travail à effectuer (vitesse, géométrie, application, etc...)



Tenir compte des conditions ambiantes.

- **Machine à moteur essence** (se reporter au livret d'entretien moteur)

-S'assurer du plein de carburant.

-Vérifier le niveau d'huile: le moteur travaillant souvent incliné, vérifier fréquemment, en position horizontale, que son niveau d'huile ne soit jamais inférieur au deuxième trait de la jauge.

-Ne pas utiliser le moteur sous son régime, la vitesse de rotation est donnée par la position maximum du levier

-Pour le démarrage, se reporter à la notice des moteurs.

6 Montage du disque [voir FIG. 3]



Débrancher la tronçonneuse en désaccouplant la fiche d'alimentation.



Par sécurité, débrancher la bougie.

- Dévisser l'écrou de serrage à l'aide de la clé de 36.



L'écrou de serrage du disque possède un filetage avec un pas à gauche.

- Enlever le flasque de serrage.
- Présenter le disque.



Observer le sens de rotation représenté par une flèche sur une de ses faces

Veiller à la propreté des surfaces d'appui du disque, des flasques et de la broche

- Serrer l'écrou.
- Remettre le carter de protection en place.
- Pour le montage de disque supérieur à 500mm (FIG 5), démonter la vis A pour désolidariser la tige B. Basculer le carter de disque en arrière.

7 Raccordement électrique



- SECURITE ELECTRIQUE :

Obligation de branchement sur un réseau équipé d'un disjoncteur à courant différentiel résiduel 30 mA avec mise à la terre. Dans le cas d'absence de ce disjoncteur sur le réseau, consulter notre catalogue proposant différents modèles.

- **Utilisation correcte du dispositif à courant différentiel résiduel incluant son contrôle périodique; pour les outils fournis avec un DCDR (dispositif à courant différentiel résiduel) intégré dans le câble ou dans la fiche pour prise de courant, dans l'hypothèse où le câble ou la prise sont endommagés, la réparation doit être effectuée par le fabricant ou un de ses agents ou par un atelier de réparation qualifié afin d'éviter tout risque dû à une réparation mal faite.**



- S'assurer du voltage du réseau, identique à la plaque de la machine.

- Moteur triphasé :

S'assurer que le sens de rotation corresponde à la flèche emboutie sur le carter : si le moteur ne tourne pas dans le sens désiré, inverser deux des fils d'alimentation.



- Utiliser des prises de courant monophasé du type 2 P + T, ou 3 P + T / 3 P + N + T suivant tensions correspondantes.



- Câble prolongateur : section du câble suffisante pour la puissance électrique, raccordement au réseau par un câble type H07 RNF de section :

- 3 x 2,5 mm² jusqu'à 50 m pour 230 V
- 5 x 1,5 mm² jusqu'à 100 m pour 400 V
- 3 x 4 mm² jusqu'à 40 m pour 110 V

8 Mise en service



Rester toujours attentif.



Avant la mise en service, enlever les clés et outils de réglage du sol ou de la machine.



Maintenir le carter de protection en place pendant toute la durée du travail.

- Remplir le bac d'eau (niveau maxi base des rails).

- Pompe à eau à mise en route couplée avec le moteur.

Chaque machine étant équipée d'une pompe auto-amorçante, le disque est arrosé dès la mise en marche.

**Arrosage abondant =
longévité assurée du disque**

Le carter protecteur et le support moteur avec déflecteur assurent une répartition parfaite de l'arrosage.

9 Méthode de coupe

- Placer le matériau sur la table. Le maintenir à deux mains. Appuyer sur la pédale et pousser le matériau vers la lame.

- En fonction de l'épaisseur et de la dureté du matériau, procéder à une ou plusieurs passes.

10 Réglage de profondeur [voir FIG. 5]

- Le poids de la tête compensé par des ressorts est étudié de telle sorte qu'il suffit à l'utilisateur d'exercer une légère pression pour régler la profondeur de coupe.

- **Verrouillage de la tête** : débloquer le levier de butée (K), appuyer sur la pédale de façon à ce que le disque soit à la profondeur désirée et rebloquer.

- **Réglage millimétrique** : procéder comme ci-dessus, puis régler de + ou - 5 mm en vissant ou dévissant le volant (J).

- Pour des plongées de profondeur identique, débloquer le levier (K). Actionner la pédale ou la poignée jusqu'à la profondeur voulue. Bloquer le levier (A). La tête ne pourra alors remonter qu'à la hauteur fixée.

- Pour éviter que la hauteur de coupe ne se dérègle, serrer le volant (B).

- Pour un nouveau réglage, desserrer le levier (K).

11 Entretien (arrêt obligatoire du moteur)



• Moteur électrique

Mettre en marche en appuyant sur la touche disjoncteur.

• Moteur thermique

Se reporter aux instructions du manuel de service du constructeur.



• Moteur électrique

Pour arrêter la tronçonneuse, appuyer sur la touche rouge.

• Moteur thermique

Basculer l'interrupteur de la manette gaz.



"Entretien moteur" : se reporter au livret d'entretien moteur.



Le lubrifiant sera éliminé conformément aux modalités prescrites par la législation en vigueur.

- Nettoyer régulièrement la machine.

- Vidanger fréquemment le bac pour évacuer la boue de tronçonnage, qui sinon risquerait de colmater la pompe de refoulement et de l'user prématurément.

- Laver le bac à grande eau.

- Nettoyer minutieusement les portées de galets de la table.

- Si après quelque temps d'utilisation la tête de tronçonnage ne revient pas à sa position initiale (position haute), il suffit de serrer de quelques tours l'écrou qui permet de retendre le ressort de rappel de la tête [VOIR VUE ECLATEE].



Stocker dans un endroit sûr, hors de portée des enfants.

Entretien soigneusement les outils.

RECHERCHE DES PANNES

En cas de fonctionnement anormal, se reporter aux tableaux ci-après pour trouver une solution aux problèmes rencontrés.

• La machine ne fonctionne pas

CAUSES	REMEDES
Mauvais branchement ou câble endommagé	- S'assurer du branchement correct à l'alimentation (fiche, rallonge...) - Vérifier le câble d'alimentation
Pas de tension sur le réseau	- Vérifier ou faire vérifier par un électricien (disjoncteur, prise...).
Commutateur défectueux, câble moteur endommagé	- Faire vérifier par un électricien ou s'adresser au service après-vente.
Moteur endommagé (pas de puissance, odeur désagréable...)	- Remplacer le moteur en s'adressant au service après-vente.

• Démarrage difficile

CAUSES	REMEDES
Condensateur démarrage moteur monophasé	- Remplacer le condensateur.
Alimentation triphasé non conforme (sur 2 phases, moteur câble détérioré)	- Faire vérifier par un électricien ou contacter le service après-vente.

• La pompe ne part pas

CAUSES	REMEDES
Le câble d'alimentation n'est pas relié ou est endommagé	- Contrôler ou faire contrôler le câble d'alimentation.
Il n'y a pas de tension dans le circuit ou à la prise de courant	- Vérifier ou faire contrôler le circuit ou la prise de courant.

• Le liquide ne sort pas de la pompe

CAUSES	REMEDES
Une bulle d'air a pu se former à l'intérieur du corps de la pompe	- Extraire la pompe du liquide, en la soutenant par le tuyau de sortie, puis la replonger dans le liquide.
La turbine est bloquée	- Dévisser le filtre et, à l'aide d'un petit tournevis, nettoyer la zone de travail de la turbine de tout résidu.

12 Changement de courroie

- Dévisser les 4 vis de fixation et enlever la fermeture du support de broche.
- Desserrer à l'aide de la clé de 19 la vis de serrage du boîtier.
- A l'aide d'un levier, retendre la courroie. Si cela reste insuffisant, agir sur le moteur (lumières dans support moteur), puis fixer le boîtier

13 Arrosage du disque

- Afin d'éviter la poussière et l'échauffement du disque, chaque tronçonneuse est montée avec pompe.
- Dès la mise en marche, le disque est arrosé.

14 Réglages

- La machine étant réglée en nos ateliers, aucun réglage n'est nécessaire.
- Toutefois, en cas de chocs, de desserrage de boulonnerie, de manœuvres brutales lors du pivotement de la tête, agir sur la vis de butée et vérifier l'équerrage (pour coupes rectilignes).

15 Recommandations importantes

- Resserrer périodiquement la boulonnerie.
- En cas de longue période d'utilisation, veiller à l'entretien et à la protection du disque.
- Veiller à l'arrosage adéquat du disque.
- Effectuer un serrage correct du disque.
- Veiller à la propreté des surfaces d'appui du disque, des flasques et de la broche.



Le fabricant décline toute responsabilité résultant d'un emploi inadapté, de toute modification, adaptation ou motorisation non conforme à la définition d'origine prévue par le constructeur.



Au poste de travail, la puissance sonore peut dépasser 85 db (A). Dans ce cas, des mesures individuelles de protection doivent être prises.

16 Réparation

S
A
V

Vous adresser à votre fournisseur qui est à votre entière disposition pour vous assurer toute réparation dans les délais les plus réduits et aux meilleurs prix.

17 Pièces de rechange

Pour une livraison rapide des pièces de rechange et afin d'éviter toute perte de temps, il est nécessaire de rappeler à votre fournisseur lors de chaque commande les indications qui figurent sur la plaque signalétique de la machine, ainsi que la référence de la pièce à remplacer.

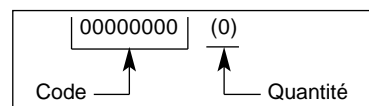

Voir vue éclatée

18 Mise au rebut



En cas de détérioration et de casse de la machine, ceux-ci seront éliminés conformément aux modalités prescrites par la législation en vigueur.

• Matériaux principaux :

- Moteur : Aluminium (AL) - Acier (AC)
Cuivre (CU) - Polyamide (PA)
- Machine : Tôle acier (AC) - Fonte (FT)



Questo simbolo indica che la macchina è conforme alla direttiva europea.



OBBLIGO



INDICAZIONE
INFORMAZIONE
ISTRUZIONI
OPERATIVE



AVVERTENZA



DIVIETO

Questi simboli sono destinati ad evidenziare i consigli che interessano la vostra sicurezza

Targhetta segnaletica

IL FABBRICANTE		CE	
TIPO	TYPE	N° SERIE	SERIE
		ANNEE DE FABRICATION	ANNO FABBRICAZIONE
PESO	MASSE UTILE	POUISSANCE	POTENZA
MASSIMO UTENSILE	Ø MAXI OUTIL	PLAGE DE TENSION	TENSIONE
ALESAGGIO	Ø ALESAGE	FREQUENCE	FREQUENZA
GIRIMIN VELOCITA DI ROTAZIONE	TMIN - RPM	INT. UTIL.	INTENSITA

ISTRUZIONI SPECIALI

Progettata per assicurare un servizio sicuro ed affidabile in condizioni d'utilizzo conformi alle istruzioni, la troncatrice può tuttavia presentare pericoli per l'operatore ed essere soggetta a rischi di deterioramento. Pertanto, si rendono necessari controlli regolari sul cantiere. In particolare, verificare:

- il perfetto stato della macchina sotto il profilo tecnico (utilizzo conforme alle specifiche di progettazione, tenendo conto degli eventuali rischi; soppressione di qualsiasi malfunzionamento che comprometta la sicurezza),
- che venga utilizzato un disco diamante per troncatrice con getto d'acqua di marmo, pietre, granito, mattoni e rivestimenti (grès, faenze, ceramica, ecc...) all'acqua; è vietato l'utilizzo di qualsiasi altro disco (abrasivo, sega, ecc...)
- la presenza di personale competente (qualificazione, età, formazione, istruzione) che abbia preso conoscenza del manuale nei minimi dettagli prima di iniziare il lavoro; qualsiasi anomalia elettrica, meccanica o di altra origine verrà controllata da una persona abilitata ad intervenire (elettricista, responsabile della manutenzione, agente del rivenditore autorizzato, ecc...)
- il rispetto delle avvertenze e delle direttive riportate sulla macchina (uso di protezioni personali appropriate, impiego conforme, istruzioni di sicurezza in generale...),
- che nessuna modifica, trasformazione o aggiunta comprometta la sicurezza; qualsiasi intervento del genere potrà essere effettuato solo previa autorizzazione da parte del fabbricante,
- il rispetto della frequenza delle verifiche e dei controlli periodici raccomandati,
- la garanzia dei pezzi di ricambio originali durante le riparazioni.

1 Impiego

- **Uso** : taglio di tavelloni, pomice, calcestruzzo cellulare, mattoni refrattari, ecc.

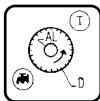

- **Utensile** : Dischi Diamantati ad unido e a secco
 - de Ø 400 a 600 mm
 - foro 25,4 mm

Disco carbone Lama di sega

Interdizione di qualsiasi altra applicazione non corrispondente all'utilizzo previsto (impiego di lama di sega, di disco abrasivo).

2 Caratteristiche tecniche

- Velocità di rotazione : :
 - versione elettrica : 1600 g/min.
 - versione termica : 2045 g/min.
- Protezione elettrica : IP 55.
- Profondità di taglio :
 - 160 mm con Ø 400 mm
 - 180 mm con Ø 450 mm
 - 200 mm con Ø 500 mm
 - 240 mm con Ø 600 mm
- Lunghezza di taglio : 520 mm
- Dimensioni (mm) (L x l x A) : 1400 x 690 x 1550
- Peso a vuoto : 150 à 175 Kg
- Raffreddamento del disco mediante innaffiatura nel carter del disco.
- Capacità minima del serbatoio : 57 litri
- Pompa per acqua : 14 l/min.
- Alimentazione :
 - 230 V : H07-RNF 3 x 1,5² - Lungh. 3 m
 - 400 V : H07-RNF 5 x 1,5² - Lungh. 3 m
 - 110 V : H07-RNF 3 x 2,5² - Lungh. 3 m

MODELLO	POTENZA ACUSTICA	PRESSIONE ACUSTICA	LIVELLO DI VIBRAZIONE
	Lwa (dB) EN ISO 3744	Lpa (dB) EN ISO 4871	G ENV 25349
1,5 KW 110 V	86	70	0,21
2,2 KW 240 V	89	76	0,13
7,5 KW 440 V	86	82	0,23
HONDA GX160	106	94	1

3 Controllo - Descrizione della macchina

- Al ricevimento della macchina, controllare lo stato della stessa.
- Conservarla permanentemente in un perfetto stato di pulizia.
- Controllare periodicamente il cavo d'alimentazione e la prolunga.
- Durante il lavoro, prestare la massima attenzione.
- Verificare il fissaggio dei pezzi (vibrazione anormale) e il corretto montaggio dei dischi (piattaforme).

VEDI FIG. 1

- 1 - Telaio-serbatoio
- 2 - Ruota posteriore
- 3 - Ruota anteriore
- 4 - Pompa per acqua
- 5 - Leva bloccaggio testa
- 6 - Volante regolabile
- 7 - Set di chiavi
- 8 - Tappo di scarico
- 9 - Motore
- 10 - Interruttore
- 11 - Leva di manovra
- 12 - Carter del disco
- 13 - Visiera
- 14 - Tavola amovibile
- 15 - Arresto tavola
- 16 - Arresto tavola amovibile
- 17 - Targhetta segnaletica
- 18 - Pedale
- 19 - Arresto
- 20 - Rubinetto
- 21 - Volante di serraggio

4 Movimentazione - Trasporto [VEDI FIG. 2]

- Trasportabile su 4 ruote.
- Bloccaggio delle ruote anteriori (AV)
- Rotaia forcella

5 Verifica prima dell'avviamento



Prima della messa in funzione, leggere attentamente l'istruzione d'uso e prendere confidenza con la macchina.



Obbligo di mettere il casco antirumore.



L'operatore deve portare protezioni appropriate.



Tenere il campo di lavoro perfettamente in ordine, bene illuminate e senza rischio (umidità, prodotti pericolosi nelle vicinanze).



Non permettere ad altre persone di rimanere vicino alla sega quando taglia.



Utilizzare esclusivamente dischi adatti al tipo di lavoro da eseguire (velocità, geometria, applicazioni, ecc.)



Tenere conto delle condizioni ambientali.

- **Macchina con motore a benzina** (riferirsi al manuale di manutenzione motore)
 - Assicurarsi che vi sia carburante.
 - Verificare il livello dell'olio; poiché il motore spesso lavora inclinato verificare frequentemente, portandolo in posizione orizzontale, che il livello dell'olio non sia mai inferiore alla seconda tacca dell'indicatore.
 - Non utilizzare il motore al di sotto del suo regime, la velocità di rotazione viene data dalla posizione massima della leva.
 - Per l'avviamento, riferirsi al manuale motori.

6 Montaggio del disco [VEDI FIG. 3]



Mettere fuori tensione la troncatrice staccando la spina d'alimentazione.



Per sicurezza, staccare la candela.

- Allentare il dado di serraggio per mezzo della chiave da 36.



Il dado di serraggio del disco possiede una filettatura sinistrorsa.

- Togliere la flangia di serraggio.
- Montare il disco.



Attenzione al senso di rotazione, indicato con una freccia su uno dei lati del disco.

Verificare la pulizia delle facce d'appoggio delle flange, del disco e dell'albero.

- Serrare il dado.
- Riposizionare il riparo e fissarlo.
- Per il montaggio del disco superiore a 500 mm (FIG. 5), smontare la vite A per disimpegnare l'asta B. Ribaltare il carter del disco.

7 Collegamento elettrico



- SICUREZZA ELETTRICA :

Obbligo di collegamento ad un interruttore a corrente differenziale residua 30 mA con messa a terra. In mancanza di quest'interruttore sulla rete, consultare il nostro catalogo per i differenti modelli proposti.

- Uso corretto del dispositivo a corrente differenziale residua comprendente il suo controllo periodico. Per gli utensili forniti con un DCDR integrato nel cavo o nella spina per presa di corrente, nell'ipotesi in cui il cavo o la presa siano danneggiati, la riparazione deve essere effettuata a cura del costruttore, da uno degli agenti o da un atelier di riparazione qualificato, per evitare ogni rischio causato da una cattiva riparazione.



- Assicurarsi che la tensione della rete sia identica a quella indicata sulla targhetta della macchina.

- Motore trifase :

Assicurarsi che il senso di rotazione corrisponda alla freccia disegnata sul carter. Se il motore non gira nel senso voluto, invertire due dei fili di alimentazione.



- Utilizzare prese di corrente monofase di tipo 2 P + T, o 3 P + T / 3 P + N + T a seconda delle relative tensioni.



- Cavo di prolunga : sezione del cavo sufficiente per la potenza elettrica, collegamento alla rete mediante un cavo tipo H07 RNF di sezione:

- 3 x 2,5 mm² fino a 50 m per 230 V
- 5 x 1,5 mm² fino a 100 m per 400 V
- 3 x 4 mm² fino a 40 m per 115 V

8 Messa in servizio



Essere sempre attenti



Prima dell'avviamento, togliere le chiavi e gli utensili di regolazione



Mettere sempre i carter di protezione

- Riempire il serbatoio d'acqua (livello max. base delle guide di scorrimento).

- Pompa per acqua con avviamento accoppiato con il motore.

Questa macchina essendo dotata di una pompa auto-adescente, il disco viene innaffiato sin dall'avviamento.

Umidificazione abbondante = longevità garantita del disco

Il carter di protezione ed il supporto motore con deflettore assicurano una perfetta distribuzione dell'innaffiatura.

9 Metodo di taglio

- Posizionare il materiale sul tavolo. Tenerlo saldamente con le due mani. Premere il pedale e springere simultaneamente il materiale verso la lama.

- A seconda dello spessore e della durezza del materiale, effettuare 1 o più passaggi.

10 Regolazione della profondità [VEDI FIG. 5]

- Il peso della testa caricata a molla è stato studiato in modo che basti una lieve pressione da parte dell'utilizzatore per regolare la profondità di taglio.

• **Chiusura della testa** : sbloccare la leva dell'arresto (K), premere il pedale in modo tale che il disco venga a trovarsi alla profondità desiderata e quindi ribloccare.

- **Regolazione millimetrica** : procedere come sopra indicato, quindi regolare di + 0 - 5 mm avvitando o svitando il volano (J).

- Per ottenere profondità identiche, sbloccare la leva (K). Azionare il pedale oppure l'impugnatura fino al raggiungimento della profondità voluta. Bloccare la leva (A). A questo punto la testa non potrà far altro che riportarsi all'altezza prestabilita.

- Per evitare che l'altezza di taglio non subisca variazioni, stringere il volante (B).

- Per effettuare una nuova regolazione, svitare la leva (K).

11 Manutenzione (arresto del motore obbligatorio)



Azionare la macchina premendo il tasto dell'interruttore.

• Motore termico

Riferirsi alle istruzioni del manuale di servizio del costruttore.



• Motore elettrico

Per fermare la troncatrice, premere il tasto rosso.

• Motore termico

Ruotare l'interruttore della leva gas.



"Manutenzione motore": fare riferimento al manuale di manutenzione motore.



Il lubrificante verrà eliminato conformemente alle modalità prescritte dalla legislazione in vigore.

- Pulire regolarmente la macchina.

- Scaricare spesso il serbatoio per togliere il fango di taglio, che, altrimenti, rischia di intasare la pompa di mandata e di usurarla prematuramente.

- Pulire il serbatoio con acqua.

- Pulire accuratamente le sedi delle rotelle della tavola.

- Se dopo un certo tempo di utilizzo, la testa di taglio non ritorna nella sua posizione iniziale (posizione alta), basta stringere di alcuni giri il dado che permette di tendere la molla di richiamo della testa [VEDI SPACCATO].



Stoccare in un posto sicuro, fuori dalla portata dei bambini

Avere cura degli utensili

RICERCA GUASTI

In caso di funzionamento anomalo, fare riferimento alle tabelle di cui sotto per trovare una soluzione ai problemi riscontrati.

• La macchina non funziona

CAUSE	RIMEDI
Allacciamento scorretto o cavo danneggiato	- Verificare il corretto allacciamento dell'alimentazione e (spina, prolunga,...) - Verificare il cavo d'alimentazione
Nessuna tensione sull'arete	- Verificare o far verificare da un elettricista (interruttore, presa...)
Commutatore difettoso, cavo motore danneggiato assistenza	- Far verificare da un elettricista o rivolgersi al servizio
Motore danneggiato (nessuna potenza, odore sgradevole)	- Sostituire il motore rivolgendosi al servizio assistenza

• Avviamento difficile

CAUSE	RIMEDI
Condensatore avviamento motore monofase	- Sostituire il condensatore
Alimentazione trifase non conforme (su 2 fasi, motore cavo danneggiato)	- Far verificare da un elettricista o contattare il servizio assistenza.

• La pompa non parte

CAUSE	RIMEDI
Il cavo di alimentazione è mal collegato o danneggiato	- Controllare o fare controllare il cavo di alimentazione.
Non c'è tensione nel circuito o alla presa di corrente	- Verificare o fare controllare il circuito o la presa di corrente.

• Non fuoriesce liquido dalla pompa

CAUSE	RIMEDI
Potrebbe essersi formata una bolla d'aria all'interno del corpo pompa	- Estrarre la pompa dal liquido, sorreggendola per il tubo di uscita, quindi reimmergerla nel liquido.
La turbina è bloccata	- Svitare il filtro e con un piccolo cacciavite pulire la zona di lavoro della turbina da eventuali residui.

12 Sostituzione della cinghia di trasmissione

- Svitare le 4 viti di fissaggio e togliere la chiusura del supporto mandrino.
- Allentare con la chiave da 19 le viti di fissaggio della custodia
- Servendosi di una leva, tendere la cinghia. Se non basta, agire sul motore (apposite luci nel supporto motore), quindi sulla custodia.

13 Umidificazione del disco

- Per evitare la polvere e il surriscaldamento del disco, ogni troncatrice è equipaggiata con una pompa ad acqua.
- Non appena la macchina viene avviata, il disco viene bagnato.

14 Regolazioni

- La macchina essendo regolata nelle nostre officine, nessuna regolazione è necessaria.
- Tuttavia in caso di urti, di allentamento della bulloneria, di manovre brusche durante l'inclinazione della testa, agire sulle viti di arresto (J) e verificare l'apertura angolare (per tagli rettilinei).

15 Raccomandazioni importanti

- Tringere periodicamente la bulloneria.
- In caso di arresto prolungato e di non utilizzo della macchina, si raccomanda di togliere il disco e di conservarlo adeguatamente.
- Procedere all'innaffittura adeguata del disco.
- Eseguire un serraggio corretto del disco.
- Curare la pulizia delle superfici di appoggio del disco, delle flange e del mandrino.



Il costruttore declina ogni responsabilità derivante da un uso non corretto, da qualsiasi, modifica, adattamento o motorizzazione diversi da quanto specificatamente previsto in origine dal costruttore stesso.



**Sul posto di lavoro il livello di pressione acustica può superare 85 db (A).
In tal caso bisogna prendere delle misure individuali di protezione.**

16 Riparazioni

S
A
V

Siamo a Vostra completa disposizione per garantirVi qualsiasi riparazioni nei tempi più brevi e ai prezzi migliori (vedere l'indirizzo sul retro).

17 Pezzi di ricambio

Per una consegna rapida dei pezzi di ricambio, ed onde evitare qualsiasi perdita di tempo, è necessario richiamare su ogni ordine le indicazioni che figurano sulla targhetta segnaletica della macchina nonché il numero di riferimento del pezzo da sostituire.

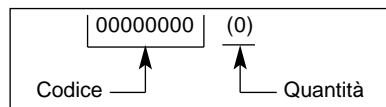

Vedi spaccato

18 Scarto



In caso di deterioramento degli accessori o dell'intera macchina, questa verrà buttata secondo i metodi prescritti dalla legislazione in vigore.

• Materiali principali :

- Motore : Alluminio (AL) - Acciaio (AC)
Rame (CU) - Poliammide (PA)
- Macchina : Lamiera acciaio (AC)
Ghisa (FT)

Le notizie tecniche sono date a titolo informativo e non vincolano il costruttore. Per migliorare costantemente la qualità del nostro prodotti ci riserviamo di apportare modifiche senza preavviso.



Este anagrama certifica que la máquina cumple la normativa europea.



OBLIGACIÓN



INDICACIÓN
INFORMACIÓN
INSTRUCCIÓN



ADVERTENCIA



PROHIBICIÓN

Estos símbolos le señalan diferentes recomendaciones para garantizar su seguridad

Placa de características

EL FABRICANTE		CE	
TIPO	TYPE	Nº SERIE	SERIE
ANOS DE FABRICACION	ANNÉE DE FABRICATION	POTENCIA	PUISSANCE
PESO	MASSÉ UTILÉ	POTENCIA	PUISSANCE
MAXI UTENSILIO	Ø MAXI OUTIL	TENSION	PLAGE DE TENSION
ESE	Ø ALESAGE	FRECUENCIA	FREQUENCE
VELOCIDAD DE ROTACION	TMIN - RPM	INT. UTIL.	INTENSIDAD

CONSIGNAS PARTICULARES

Diseñado para efectuar un servicio seguro y fiable en condiciones de utilización conformes a las instrucciones, el cortador puede presentar peligros para el usuario y riesgos de deterioro. Por tanto, es necesario realizar controles regulares en la obra. Verificar :

- que el estado técnico es perfecto (utilización según el destino, teniendo en cuenta los riesgos eventuales, y supresión de todo disfuncionamiento perjudicial para la seguridad),
- que se utiliza un disco de diamante para corte con agua de mármol, piedra, granito, ladrillo y revestimiento (gres, loza, cerámica, etc.). Se prohíbe la utilización de cualquier otro disco (abrasivo, sierra, etc.),
- que el personal es competente (cualificación, edad, formación, instrucción) y que haya estudiado detalladamente el manual antes de comenzar el trabajo. Toda anomalía eléctrica, mecánica o de otro tipo, será controlada por una persona habilitada para la intervención (electricista, responsable del mantenimiento, agente revendedor acreditado, etc.),
- que se respetan las advertencias y directivas marcadas en la máquina (protecciones personales adecuadas), utilización conforme, instrucciones de seguridad en general, etc.),
- que no hay ninguna modificación, transformación o complemento perjudicial para la seguridad, y no será realizada sin la autorización del fabricante,
- el cumplimiento de las frecuencias de verificaciones y controles periódicos preconizados,
- la garantía de piezas de recambio de origen durante las reparaciones.

1 Empleo

• **Utilización** : Aserrado de cascotes, sillares, hormigón celular, ladrillo refractario, etc.

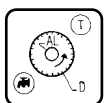

- **Herramientas** :
Discos diamantados en agua o en seco.
- Ø 400 a 600 mm
- Calibre 25,4 mm

Disco carbo Hoja de sierra

Se prohíbe cualquier otra aplicación que no corresponda a la utilización prevista (utilización de hoja de sierra, disco abrasivo, etc.).

2 Características técnicas

- Velocidad de rotación de la broca :
- en versión eléctrica : 1600 r/min.
- en versión térmica : 2045 r/mn
- Protección eléctrica : IP 55.
- Profundidad de corte :
- 160 mm con Ø 400 mm
- 180 mm con Ø 450 mm
- 200 mm con Ø 500 mm
- 240 mm con Ø 600 mm
- Longitud de corte : 520 mm
- Dimensiones (mm) (l x a x h) :
1400 x 690 x 1550
- Peso en vacío : 150 à 175 Kg
- Refrigeración del disco por riego en el cárter de disco.
- Capacidad mínima del depósito : 57 litros
- Bomba de agua : 14 l/min.
- Alimentación :
- 230 V : H07-RNF 3 x 1,5² - Long 3 m
- 400 V : H07-RNF 5 x 1,5² - Long 3 m
- 110 V : H07-RNF 3 x 2,5² - Long 3 m

MODELO	NIVEL SONORO	NIVEL ACUSTICO	NIVEL DE VIBRACION
	Lwa (dB) EN ISO 3744	Lpa (dB) EN ISO 4871	G ENV 25349
1,5 KW 110 V	86	70	0,21
2,2 KW 240 V	89	76	0,13
7,5 KW 440 V	86	82	0,23
HONDA GX160	106	94	1

3 Control - Descripción de la máquina

- Comprobar el estado de la máquina en el momento de su recepción.
- Conservarla constantemente en buen estado de limpieza.
- Comprobar periódicamente el cable de alimentación y el prolongador.
- Permanecer siempre muy atento durante el trabajo .
- Comprobar si la fijación de las piezas (vibración anormal) y el montaje de los platos son correctos.

VEASE FIG. 1

- 1 - Chasis - depósito
- 2 - Rueda trasera
- 3 - Rueda delantera
- 4 - Bomba de agua
- 5 - Empuñadura de bloqueo cabeza
- 6 - Volante regulable
- 7 - Juego de llaves
- 8 - Tapón de vaciado
- 9 - Motor
- 10 - Disyuntor
- 11 - Empuñadura de maniobra
- 12 - Cárter de disco
- 13 - Visera
- 14 - Mesa desmontable
- 15 - Tope de mesa
- 16 - Tope de mesa desmontable
- 17 - Placa de características
- 18 - Pedal
- 19 - Tope
- 20 - Llave
- 21 - Volante de apriete

4 Manutención - Transporte [VEASE FIG. 2]

- Transportable por 4 ruedas.
- Bloqueo de las ruedas delanteras.
- Rail para horquilla.

5 Verificación antes de la puesta en marcha

Antes de la puesta en marcha, leer detenidamente las instrucciones y familiarizarse con la máquina.

Es obligatorio el uso del casco antiruidos.

Llevar las protecciones propias de su trabajo

El campo de trabajo debe estar perfectamente en orden, bien iluminado y no debe presentar ningún riesgo o peligro. (Ni humedad, ni productos peligrosos cerca)

Alejar a toda persona, ajena a la obra

Utilizar los discos apropiados para el trabajo a realizar (velocidad, geometría, aplicación, etc..).



Tener en cuenta las condiciones ambientales.

• **Máquina con motor de gasolina** (remitirse al libro de mantenimiento motor).

- Comprobar si se ha llenado el depósito de carburante.
- Verificar el nivel de aceite. Cuando el motor trabaja a menudo inclinado, comprobar frecuentemente, en posición horizontal, que su nivel de aceite nunca es inferior a la segunda marca del indicador de nivel.
- No utilizar el motor por debajo de su régimen; la velocidad de rotación la da la posición máxima de la palanca.
- Para la puesta en marcha, remitirse a las instrucciones de los motores.

6 Montaje del disco



Desenchufar el cortador desacoplando el enchufe de alimentación.



Por seguridad, desconectar la bujía.

- Desenroscar la tuerca de apriete con la llave de 36.



La tuerca de apriete del disco tiene un roscado con paso a la izquierda.

- Retirar la brida de apriete.
- Presentar el disco.



Tener en cuenta el sentido de rotación, marcado por una flecha en una de sus caras. Verificar el estado y limpieza de las caras de los platos.

- Apretar la tuerca.
- Colocar el cárter de protección.
- Para el montaje del disco superior a 500mm (FIG 5), desmontar el tornillo A para desolidarizar la varilla B. Volcar el cárter del disco hacia atrás.

7 Conexiones electricas



- SEGURIDAD ELECTRICA :

La conexión debe realizarse a un cuadro con disyuntor diferencial residual de 30 mA con toma de tierra. En caso de que no tenga ese tipo de disyuntor, consulte nuestro catálogo en el cual le proponemos varios modelos.

- **Utilización correcta del dispositivo de corriente diferencial residual que incluye su control periódico. En el caso de herramientas suministradas con un DCDR integrado en el cable o en el enchufe para toma de corriente, si el cable o la toma están deteriorados, la reparación debe ser realizada por el fabricante, uno de nuestros agentes o por un taller de reparación cualificado, para evitar todo riesgo resultante de una intervención mal efectuada.**



- Cerciorarse de que el voltaje de la red es idéntico al de la placa de la máquina.

- Motor trifásico :

Cerciorarse de que el sentido de rotación corresponde a la flecha embutida en el cárter: si el motor no gira en el sentido deseado, invertir dos hilos de alimentación.



- Utilizar tomas de corriente monofásica del tipo 2 P + T, o 3 P + T / 3 P + N + T según las tensiones correspondientes.



- Cable prolongador: cable de sección suficiente para la potencia eléctrica, conexión a la red por medio de un cable tipo H07 RNF de sección :
- 3 x 2,5 mm² hasta 50 m para 230 V
- 5 x 1,5 mm² hasta 100 m para 400 V
- 3 x 4 mm² hasta 40 m para 115 V

8 Puesta en servicio



Este siempre atento



Antes de la puesta en marcha, quitar las llaves y útiles de reglaje



Tener siempre colocados los protectores

- Llenar el depósito de agua (nivel máximo base de los carriles).
- Bomba de agua con puesta en marcha acoplada con el motor.

Dado que cada máquina está equipada con una bomba autocebante, el disco es refrigerado desde la puesta en marcha.

La duración de su disco dependerá mucho de su refrigeración que debe ser muy abundante

El cárter protector y el soporte motor con deflector garantizan un perfecto reparto del riego.

9 Método de corte

- Coloque el material a cortar en la tabla. Sosténgalo con las dos manos. Empuje el pedal y acerque el material al filo del disco.
- En función del espesor y la dureza del material, realice la operación una o varias veces.

10 Ajuste de profundidad [VEASE FIG. 5]

- El peso de la cabeza, compensado por muelles, está diseñado de tal forma que es suficiente una ligera presión para regular la profundidad de corte.
- **Bloqueo del cabezal :** Desbloquear la palanca de tope (K), apretar el pedal hasta que el disco esté a la profundidad deseada, y volver a bloquear.

• **Regulación milimétrica :** proceda como hemos señalado y regule a continuación más o menos 5 mm, atornillando o desatomillando el volante (J).

• Para penetraciones de idéntica profundidad, desbloquear la palanca (K). Accionar el pedal o la empuñadura hasta la profundidad deseada y bloquear la palanca (A). Entonces, el cabezal sólo podrá subir hasta la altura fijada.

• Para evitar que la altura de corte se desajuste, apretar el volante (B).

• Para un nuevo reglaje, aflojar la palanca (K).

11 Mantenimiento (parada obligatoria del motor)



• Motor eléctrico

Poner en marcha pulsando la tecla disyuntor.

• Motor térmico

Remitirse a las instrucciones del manual de servicio del constructor.



• Motor eléctrico

Parar el cortador pulsando la tecla roja.

• Motor térmico

Bascular el interruptor de la manecilla de gas.



"Mantenimiento motor": remitirse al manual de mantenimiento del motor.



El lubricante se eliminará de conformidad con las modalidades prescritas por la legislación vigente.

- Limpiar regularmente la máquina.
- Vaciar frecuentemente el depósito para evacuar el lodo de corte que, de lo contrario, podría atascar la bomba de descarga y gastarla prematuramente.
- Lavar el recipiente con abundante agua.
- Limpiar minuciosamente los asientos de rodillos de la mesa.

• Si al cabo de algún tiempo de utilización la cabeza de corte no vuelve a su posición inicial (posición alta), basta con apretar unas vueltas a la tuerca que permite tensar el muelle de reposición de la cabeza [VEASE DESPIECE].



Guardar en un lugar seguro, fuera del alcance de los niños. Efectuar un mantenimiento cuidadoso de las herramientas.

BUSQUEDA DE AVERIAS

En caso de funcionamiento anormal, remitirse a los cuadros que figuran a continuación para encontrar una solución a los problemas planteados

- **La máquina no funciona**

CAUSAS	SOLUCIONES
<i>Conexión incorrecta o cable deteriorado</i>	- Comprobar que la conexión a la alimentación es correcta (enchufe, prolongador, etc.). - Comprobar el cable de alimentación.
<i>No hay tensión en la red</i>	- Verificar o hacer verificar por un electricista (disyuntor, enchufe, etc.).
<i>Conmutador defectuoso, cable motor deteriorado</i>	- Hacer verificar por un electricista o dirigirse al servicio postventa.
<i>Motor deteriorado (no hay potencia, olor desagradable...)</i>	- Hacer cambiar el motor por el servicio postventa.

- **Arranque difícil**

CAUSAS	SOLUCIONES
<i>Condensador arranque motor monofásico</i>	- Cambiar el condensador
<i>Alimentación trifásica no conforme (en 2 fases, motor cable deteriorado)</i>	- Hacer que un electricista verifique la alimentación o ponerse en contacto con el servicio post-venta.

- **La bomba no funciona**

CAUSAS	SOLUCIONES
<i>El cable de alimentación está mal conectado o dañado</i>	- Controlar o hacer controlar el cable de alimentación.
<i>No hay tensión en el circuito o en la toma de corriente</i>	- Verificar o hacer controlar el circuito o la toma de corriente.

- **No sale líquido de la bomba**

CAUSAS	SOLUCIONES
<i>Puede haberse formado una bolsa de aire en el interior del cuerpo de la bomba</i>	- Sacar la bomba del líquido, sosteniéndola por el tubo de salida, luego volver a sumergirla.
<i>La turbina está bloqueada</i>	- Desatornillar el filtro y limpiar los residuos de la zona de trabajo de la turbina con un destornillador pequeño.

12 Cambio de correa

- Afloje los 4 tornillos de fijación y quite el cierre del soporte de la broca.
- Afloje el tornillo de fijación del cuadro de mandos con la ayuda de la llave del 19.
- Con la ayuda de una palanca, vuelva a tender la correa. Si esto es insuficiente, actúe sobre el motor (luces en el soporte del motor) y a continuación sobre el cuadro de mandos.

13 Riego del disco

- Con el fin de evitar el polvo y el calentamiento del disco, todas las sierras están equipadas con bomba.
- Desde la puesta en marcha, se riega el disco.

14 Ajustes

- Dado que la máquina ha sido ajustada en nuestros talleres, no es necesario efectuar ningún ajuste.
- No obstante, en caso de impactos, aflojamiento de la tornillería o maniobras bruscas durante el giro de la cabeza, manipular el tornillo de tope (J) y verificar el escuadrado (para cortes rectilíneos).

15 Recomendaciones importantes

- Apretar periódicamente la tornillería.
- En caso de un largo periodo de utilización, efectuar el mantenimiento proteger el disco.
- Comprobar la correcta refrigeración del disco.
- Apretar correctamente el disco.
- Comprobar la limpieza de las superficies de apoyo del disco, de las bridas y del husillo.



El fabricante no se responsabiliza de los daños causados en caso de utilización inadaptada, modificación, adaptación o motorización no conforme a la definición de origen prevista por el fabricante.



En el puesto de trabajo, el nivel de intensidad acústica no debe pasar los 85 db (A). En este caso, se deberán utilizar medidas individuales de protección.

16 ReparacionesS
A
V

Estamos a su entera disposición para asegurarle todas las reparaciones en el plazo más breve posible, y a los mejores precios (ver dirección al reverso).

17 Piezas de recambio

Para una entrega rápida de las piezas de recambio, y con el fin de evitar cualquier contratiempo, es necesario especificar en cada pedido las indicaciones que figuran en la placa que contiene la descripción de la máquina, aso como la referencia de la pieza que se va a reemplazar.

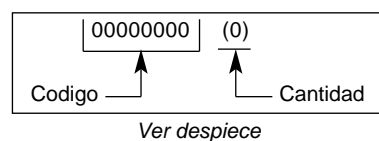
**18 Desecho**

En caso de deterioro y de rotura de la máquina, ésta deberá ser eliminada de conformidad con las modalidades prescritas por la legislación vigente.

- **Materiales principales :**

- *Motor* : Aluminio (AL) - Acero (AC) - Cobre (CU) - Poliamida (PA).
- *Máquina* : Chapa de acero (AC) - Fundición (FT).

Los consejos de utilización y repuestos que se encuentran sobre este documento son dados para su información y no como promesa.

Preocupados por la calidad de nuestros productos, nos reservamos el derecho de efectuar, sin previo aviso, todas las modificaciones técnicas en fig. de su mejoramiento.



This symbol indicates that the machine is in conformance with the applicable European directive.



MANDATORY



INDICATION INFORMATION INSTRUCTION



WARNING



PROHIBITION

These signs give advice concerning your safety

Instruction plate

MANUFACTURER		CE
TYPE	TYPE	N° SERIE
WEIGHT	MASSE UTILE	ANNEE DE FABRICATION
MAXI TOOL	Ø MAXI OUTIL	PUISSANCE
BORE	Ø ALESAGE	PLAGE DE TENSION
SPEED	TMIN - RPM	FREQUENCE
		INT. UTIL.
		INTENSITY

SPECIAL INSTRUCTIONS

The disc cutter is designed to provide safe and reliable service in operating conditions corresponding with the instructions, but it can present dangers for the user and risks of damage, consequently regular on site inspection is necessary to ensure :

- Perfect technical condition (use for the purpose for which it is intended and taking into account any risks, and correction of any malfunction detrimental to safety).
- Use of a diamond disc for water lubricated cutting of marble, stone, granite, brick and facings (porcelain, glazed tiles, ceramics, etc). The use of any other disc is forbidden (abrasive, saw, etc).
- Competent personnel (qualifications, age, training, education) who have studied the manual in detail before starting work : any fault of an electrical or other nature must be checked by a competent person (electrician, maintenance foreman, authorized dealer, etc).
- That the warnings and instructions marked on the machine are followed (adequate personal protection, correct use, general safety instructions, etc).
- That no modification, transformation or addition is detrimental to safety and that it is carried out without prior authorization from the manufacturer.
- Respect of the maintenance intervals and periodical checks recommended.
- That only genuine spare parts are used for repairs.

1 Use

• **Use** : Sawing concrete blocks, cellular concrete, refractory bricks, etc.

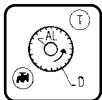

- **Tools** :
Diamond/abrasive blade
- Ø 400 to 600 mm
- bore 25.4 mm (1")

Carborundum disc Saw blade

Any application not corresponding with the intended use (use of a saw blade, abrasive disc, etc) is prohibited.

2 Technical specifications

- Blade shaft RPM :
- *electric* : 1600
- *petrol* : 2045
- Electrical protection : IP 55.
- Depth of cut :
- 160 mm with Ø 400 mm
- 180 mm with Ø 450 mm
- 200 mm with Ø 500 mm
- 240 mm with Ø 600 mm
- Length of cut : 520 mm
- Dimensions (mm) (L x W x H) :
1400 x 690 x 1550
- Unladen weight : 150 à 175 Kg
- Disc cooling by water spray into the disc casing.
- Minimum tank capacity : 57 liters
- Water pump : 14 l/mn
- Electricity supply :
- 230 V : H07-RNF 3 x 1,5² - L 3 m
- 400 V : H07-RNF 5 x 1,5² - L 3 m
- 110 V : H07-RNF 3 x 2,5² - L 3 m

MODEL	POWER LEVEL	PRESSURE LEVEL	VIBRATION LEVEL
	Lwa (dB) EN ISO 3744	Lpa (dB) EN ISO 4871	G ENV 25349
1,5 KW 110 V	86	70	0,21
2,2 KW 240 V	89	76	0,13
7,5 KW 440 V	86	82	0,23
HONDA GX160	106	94	1

3 Inspection-Description of the machine

- On receiving the machine check its condition.
- Always keep it perfectly clean.
- Check the supply cable and the extension lead periodically.
- Always keep alert when working.
- Check the mounting of the components (abnormal vibration).

VEASE FIG. 1

- 1 - Chassis-tank
- 2 - Rear wheel
- 3 - Front wheel
- 4 - Water pump
- 5 - Head locking handle
- 6 - Adjustable wheel
- 7 - Set of spanners
- 8 - Drain plug
- 9 - Motor
- 10 - Circuit breaker
- 11 - Operating handle
- 12 - Disc casing
- 13 - Screen
- 14 - Movable table
- 15 - Table stop
- 16 - Movable table stop
- 17 - Manufacturer's plate
- 18 - Pedal
- 19 - Stop
- 20 - Tap
- 21 - Clamping wheel

4 Handling - transport [VEASE FIG. 2]

- Can be transported on 4 wheels
- Front wheel lock
- Fork rail

5 Inspection before starting

Please read the instructions for use prior to operating the machine for the first time.

The use of ear protection is mandatory.

The operator must wear protective clothing appropriate to the work he is doing. We recommend that this includes both eye and ear protection.

The working area must be completely cleared, well lit and all safety hazards removed (no water or dangerous objects in the vicinity).

Any persons not involved in the work should leave the working area.

Use blades suitable for the work to be done (speed, geometry, application, etc.).



Take into account the working conditions from a health and a safety point of view

• **Petrol engine machine** (consult the engine maintenance manual)

- Check that the fuel tank is full.
- Check that the engine oil level is correct. As the engine often operates at an angle, check the oil level (with the engine horizontal) frequently to ensure that it never falls below the second mark on the dipstick.
- Don't let run the motor under its speed, the rotation speed is given by the maximum lever positioning.
- For starting up refer to the engine handbook.

6 Fitting the disc [VEASE FIG. 3]



Disconnect the machine by unplugging the supply cable.



Disconnect the plug.

- Loosen the clamping nut using the 360 mm spanner.



The disc locking nut has a left-hand thread.

- Remove the locking flange.
- Fit the disc.



Take care about the direction of rotation which is shown by an arrow on one of the faces. Make sure the contact faces of flanges, of blade and the axle are clean.

- Tighten the nut.
- Refit the protective case.
- To mount a disc larger than 500 mm (fig.5) remove screw A to release spindle B. Fold the disc cover backwards.

7 Electrical connection



ELECTRICAL SAFETY : Operate this machine only on a supply equipped with a 30 mA earthed current-limiting circuit-breaker. Otherwise, consult our catalogue for appropriate models.

The RCCB must be used correctly, including testing it regularly. For tools supplied with an integral RCCB in the cable or in the mains plug, if the cable or plug has been damaged, repairs must be carried out by the manufacturer, one of his agents or by a qualified repair workshop to avoid any risks resulting from errors.



- Make sure that the mains voltage corresponds with that marked on the manufacturer's plate on the machine.

Three-phase motor
Make sure that the motor rotates in the same direction as the arrow stamped on the casing: if the motor does not turn in the direction required, swap two of the supply wires.



- Use the following types of plug, single phase 2 P + E, or 3 P + E / 3 P + N + E according to the corresponding voltage.



- Extension lead : Cable size sufficient for the electrical power, connection to the mains by a H07 RNF type cable of the following size:

- 3 x 2.5 mm² up to 50 m for 230 V
- 5 x 1.5 mm² up to 100 m for 400 V
- 3 x 4 mm² up to 40 m for 115 V

8 Starting up



Always pay extreme care and attention to the preparation of the machine before starting up.



Remove all adjustment tools and wrenches from floor and machine



Always keep blade guard in place.

- Fill the water tank (maximum level at the bottom of the rails).
- The water pump starting is coupled with that of the motor.

As each machine is fitted with a self priming pump, the water is sprayed onto the disc as soon as the machine starts.

Ensure that the water supply is abundant, when cutting wet.

The protective case and the motor mounting fitted with a deflector blade provide perfect distribution of the spray.

9 Cutting method

- Place the material on the table. Hold it with both hands. Push the pedal and then the material towards the blade.
- According to the material thickness and hardness, the cut should be carried in one or several passes.

10 Dept adjustment [VEASE FIG. 5]

- The weight of the head, being compensated by springs, is designed so that slight pressure applied by the user is enough to cut material.
- **Locking the head :** release the stop lever (K), press the pedal to set the disk to the required depth and lock.

- **Millimetric adjustments :** do as above, then turn the second wheel (J) one way or the other (a maximum of 5 turns) to obtain the required adjustment.

- For identical depth cuts, release the lever (K). Press the pedal or handle to the depth required. Tighten the lever (A). The head can then only come up to the depth set.

- To maintain the cutting depth, clamp with the wheel (B).

- To set to a different depth of cut, release the lever (K).

11 Maintenance (the motor must be stopped)



- **Electric motor**
Start by pressing the circuit breaker.

• Petrol engine

Refer to the manufacturer's operating manual.



- **Electric motor**
To stop the machine, press the red button.

• Petrol engine

Turn off on the speed control.



"Engine Maintenance" : refer to the engine maintenance booklet.



Dispose of the old oil as laid down by the regulations in force.

- Clean the machine regularly.
- Drain the tank frequently to remove cutting residue, which otherwise could block the pump and cause it to wear out prematurely.
- Wash out the tank with plenty of water.
- Carefully clean the contact faces for the table rollers.

- If, after a period of use, the cutting head does not return to its initial position (top position), tighten the nut a few turns to increase the tension on the head return spring [SEE EXPLODED VIEW].



**Store in a dry place, not accessible to children.
Maintain the tools carefully.**

FAULT FINDING

In the event of faulty operation refer to the tables below to find a solution.

• The machine does not work

CAUSES	REMEDIES
Not plugged in properly or cable damaged	<ul style="list-style-type: none"> - Make sure that the supply is correctly plugged in (plug, extension lead, etc) - Check the supply cable
No mains voltage	<ul style="list-style-type: none"> - Test or have tested by an electrician (circuit breaker, plug, etc)
Switch defective, motor cable damaged	<ul style="list-style-type: none"> - Have tested by an electrician or contact the service department
Motor faulty (no power, unpleasant smell)	<ul style="list-style-type: none"> - Contact the service department to have the motor replaced

• Difficult starting

CAUSES	REMEDIES
Single phase motor starting condenser	<ul style="list-style-type: none"> - Replace the condenser
Three-phase supply not correct (on 2 phases, motor cable faulty)	<ul style="list-style-type: none"> - Have it checked by an electrician or contact the service department

• The pump does not start

CAUSES	REMEDIES
The mains lead is not correctly connected or is damaged	<ul style="list-style-type: none"> - Check the mains lead
No voltage in pump circuit or mains supply circuit	<ul style="list-style-type: none"> - Check the pump circuit and mains supply circuit

• The pump does not pump water

CAUSES	REMEDIES
An air bubble may have formed inside the pump body	<ul style="list-style-type: none"> - Holding the pump of the outlet pipe remove it from the water and reimmerse it
The turbine is jammed	<ul style="list-style-type: none"> - Unscrew the filter and, using a small screwdriver, remove all dirt from the operating area of the turbine.

12 Changing the belt

- Loosen the 4 fixing screws and remove the side cover.
- Using the 19 mm key, loosen the tensioner screws.
- Using a lever, tighten the belt. If the belt is not tight enough, bear on the motor, then again on the tensioner.

13 Blade cooling

- Each saw is fitted with a pump in order to eliminate dust and overheating.
- The blade is cooled automatically as the machine starts.

14 Adjustments

- The machine is set before leaving the factory and no adjustment is necessary.
- However, after shocks, loosening of nuts and bolts, or sharp movements when tilting the head, if necessary adjust the stop screws (J) and check the squareness (for straight cuts).

15 Important advice

- Retighten the nuts and bolts periodically.
- In the event of a long period of use pay special attention to the maintenance and protection of the disc.
- Make sure that sufficient water is sprayed onto the disc.
- Tighten the disc correctly.
- Make sure that the contact faces of the disc, the flanges and the spindle are clean.



The manufacturer declines all responsibility for loss or damage resulting from misuse or any modification, alteration or powering that does not conform to the manufacturer's original specifications.



**At the work station, the sound pressure level may exceed 85 db (A)
In this case individual protection measures must be taken.**

16 Repairs

S
A
V

Contact your supplier who is entirely at your service to carry out repairs in the shortest time at the best possible price.

17 Spare parts

For rapid delivery of spares and in order to avoid any wasted time, it is necessary to remind your supplier of the details shown on the instruction plate on the machine with each order, as well as the reference of the part to be replaced.

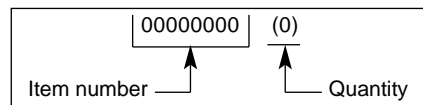

See exploded view

18 Scrapping



In the event of deterioration and scrapping of the machine, the following items must be disposed of in accordance with the requirements of the legislation in force.

• Main materials :

- Motor : Aluminium (AL), Steel (AC), Copper (CU), Polyamide (PA)
- Machine : Steel sheet (AC)
Cast iron (FT)

The instructions for use and spare parts found in this document are for information only and are not binding.
As part of our product quality improvement policy, we reserve the right to make any and all technical modifications without prior notice.



Dieses Zeichen bedeutet, daß die Maschine der europäischen Richtlinie entspricht.



VERPFLICHTEND



INFORMATIONSHALBER



WARNUNG



VERBOT

Mit diesen Symbolen sind die Ratschläge für Ihre Sicherheit gekennzeichnet

Typenschild

DER HERSTELLER		CE	
MODELL	TYPE	N° SERIE	SERIE
		ANNEE DE FABRICATION	HERSTELLUNGSJAHR
GEWICHT	MASSE UTILE	PUISSANCE	LEISTUNG
MAX. WERKZEUG	Ø MAXI OUTIL	PLAGE DE TENON	SPANNUNG
BOHRUNG	Ø ALESAGE	FREQUENCE	FREQUENZ
UMIN DREHZAHL	TMIN - RPM	INT. UTIL.	INTENSITÄT

SONDERVORSCHRIFTEN

Ihre Trennschneidmaschine ist für einen sicheren und dauerhaften Betrieb ausgelegt. Doch können auch bei einsatzkonformer Verwendung von der Trennschneidmaschine für den Anwender Gefahren und Risiken ausgehen. Deshalb sind vorbeugend regelmäßige Prüfungen auf der Baustelle notwendig zur Überwachung :

- des einwandfreien technischen Zustandes (Einsatz bestimmungsgemäß unter Berücksichtigung evtl. Risiken und unter Ausschaltung jeglicher, der Sicherheit abträglicher Fehlfunktion),
- des Einsatzes einer Diamantscheibe zum wasserberieselten Trennschneiden Marmor, Stein, Granit, Bausteinen und Beschichtungen (Steingut, Majolika, Keramik, usw....), eine Verwendung jeglicher anderer Scheibenart ist untersagt (Schleifscheibe, Sägeblatt, usw....),
- der Qualifikation des Personals (Ausbildung, Alter, Berufseignung, fachbezogene Einweisung). Darauf achten, daß das Personal vorliegendes Handbuch im Detail, vor Aufnahme der Arbeit, zur Kenntnis nimmt; jeglicher Mangel, elektrischer, mechanischer oder anderer Art, muß von einer befugten Person geprüft und behoben werden (Elektriker, Wartungsverantwortlicher, zugelassener Wiederverkäufer, usw....),
- der Einhaltung der Warnungen und auf der Maschine markierten Anweisungen (dem Arbeitseinsatz angepaßte Schutzmittel), sachgemäße Anwendung, Sicherheitsanweisungen im Allgemeinen, ...),
- daß keinerlei Änderung, kein Umbau oder Zusatz, die die Sicherheit in Frage stellen, und die nicht in Abstimmung mit dem Hersteller erfolgten, vorgenommen wurden.
- der Einhaltung der Überprüfungen sowie der empfohlenen Kontrollintervalle,
- der Garantie von Originalersatzteilen im Reparaturfall.

1 Anwendung

- **Anwendung :**
Naßschnitt von Betonhohlplatten, Blocksteinen, Porenbeton, feuerfesten Ziegelein, usw.

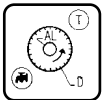

- **Werkzeuge**
Diamantscheiben
- Ø 400 zu 600 mm
- Bohrung 25,4 mm

Karbonscheibe Sägeblatt

Jeglicher andere, dem vorgesehenen Einsatzzweck nicht entsprechende Verwendung ist untersagt (Verwendung von Sägeblättern, Abrasiv-Trennscheiben...).

2 Technische Daten

- Umdrehungsgeschwindigkeit :
- bei *Elektromotor* : 1600 U/min
- bei *Verbrennungsmotor* : 2045 U/min
- Schutzart : IP 55.
- Schnitttiefe :
- 160 mm mit Ø 400 mm
- 180 mm mit Ø 450 mm
- 200 mm mit Ø 500 mm
- 240 mm mit Ø 600 mm
- Schnittlänge : 520 mm
- Abmessungen (mm) (L x B x H) :
1400 x 690 x 1550
- Leergewicht : 150 à 175 Kg
- Scheibenkühlung durch Berieselung innerhalb der Scheibenhaube.
- Wannenmindestfassungsvormögen : 57 Liter
- Wasserpumpe : 14 l/min
- Alimentation :
- 230 V : H07-RNF 3 x 1,5² - L. 3 m
- 400 V : H07-RNF 5 x 1,5² - L. 3 m
- 110 V : H07-RNF 3 x 2,5² - L. 3 m

AUSFÜHRUNG	SHALLEIS-TUNG	SHALLDRUCK	SCHWINGUNG SPEGEL
	Lwa (dB) EN ISO 3744	Lpa (dB) EN ISO 4871	G ENV 25349
1,5 KW 110 V	86	70	0,21
2,2 KW 240 V	89	76	0,13
7,5 KW 440 V	86	82	0,23
HONDA GX160	106	94	1

3 Zustandsüberprüfung - Beschreibung der Maschine

- Bei Erhalt Maschinenzustand prüfen.
- In sauberem, ordnungsgemäßen Zustand halten.
- Stromkabel und Verlängerung regelmäßig prüfen.
- Während der Arbeit immer aufmerksam bleiben.
- Befestigung der Füße (abnorme Schwingung) sowie ordnungsgemäße Montage der Teller prüfen.

SIEHE ABB. 1

- 1 - Rahmenwanne
- 2 - Laufrad hinten
- 3 - Laufrad vorne
- 4 - Wasserpumpe
- 5 - Kopf-Feststellhebel
- 6 - Verstellbares Handrad
- 7 - Schlüsselsatz
- 8 - Entleerungsstopfen
- 9 - Motor
- 10 - E-Schutzschalter
- 11 - Betätigungshebel
- 12 - Scheibenhaube
- 13 - Sichtschutz
- 14 - Beweglicher Tisch
- 15 - Tischanschlag
- 16 - Beweglicher Tischanschlag
- 17 - Kennschild
- 18 - Pedal
- 19 - Anschlag
- 20 - Ventil
- 21 - Anzugs-Handrad

4 Handhabung - Transport [SIEHE ABB. 2]

- 4 Transportrollen.
- Arretierung der Räder vorne.
- Kabeldeichsel-Schiene.

5 Überprüfung vor Inbetriebnahme

Bitte lesen Sie vor Inbetriebnahme die Bedienungsanleitung aufmerksam durch und machen Sie sich mit der Maschine vertraut.

Gehörschutz tragen.

Die Bedienungsperson muß geeignete Arbeitsschütze tragen.

Der Arbeitsbereich muß sorgfältig aufgeräumt und gut beleuchtet sein, er darf keine Gefahrenquelle aufweisen (keine Feuchtigkeit oder gefährlichen Produkte in der Nähe).

Im Arbeitsbereich darf sich keine Drittperson aufhalten.

Nur Scheiben verwenden, die sich für die vorgesehene Arbeit eignen (Drehgeschwindigkeit, Form, Anwendung, usw...)



Folgende Grundbedingungen beachten.

- **Benzinmotor-Maschine** (siehe Motor-Wartungsanleitung)
- Kraftstoffbehälter voll.
- Ölpegel prüfen. Da der Motor häufig in geneigter Position arbeitet, muß in kürzeren Abständen, Maschine horizontal positioniert, der Ölpegel kontrolliert werden. Dieser darf niemals unter dem der zweiten Ölstabmarkierung liegen.
- Den Motor nicht untertourig drehen lassen. Die Drehgeschwindigkeit wird bestimmt durch die Maximalposition des Gashebels.
- Motoranlauf : siehe Motoranleitung.

6 Einsetzen der Trennscheibe [SIEHE ABB. 3]



Trennmaschine vom Netz durch Abziehen des Netzsteckers trennen.



- Mit Hilfe des 36er Schlüssels, die Anzugsmutter lösen.



Achtung, die Anzugsmutter der Trennscheibe hat Linksgewinde.

- Anzugsflansch abnehmen.
- Trennscheibe heranzuführen.



Drehrichtungspfeil auf Schutzhaube beachten. Auf Sauberkeit der Auflagefläche der Scheibe, der Flansche und im Spannbereich achten.

- Mutter anziehen.
- Schutzhaube wieder einsetzen.
- Für den Einbau der oberen Scheibe in 500 mm (Abb.5) die Schraube A lösen, um die Spindel B zu trennen. Das Scheibengehäuse nach hinten kippen.

7 Elektroanschluß



- ELEKTRISCHE ABSICHERUNG: Anschluß über Differenzreststrom-Abschalter 30 mA mit Erdleiter. Ist ein solcher Abschalter nicht vorhanden, können andere Ausführungsarten eingesetzt werden, die Sie bitte unserem Katalog entnehmen wollen.

- Korrekter Einsatz des Reststrom-Differentialabschalters mit regelmäßiger Inspektion; bei Werkzeugen, die mit in das Kabel bzw. in den Netzstecker integriertem DCDR-Glied geliefert werden, muß in Fällen, wo auf eine Beschädigung des Kabels oder des Netzanschlusses zu schließen ist, die Reparatur vom Hersteller oder dessen Vertretungen bzw. einer Fachwerkstatt vorgenommen werden, um jegliches Risiko infolge eines unsachgemäßen Eingriffes auszuschließen.



- Sicherstellen, daß die Netzspannung mit den Angaben des Maschinenkennschildes übereinstimmt.

- Drehstrommotor :

Sicherstellen, daß die Drehrichtung mit der auf der Scheibenverkleidung eingepprägten Pfeilrichtung übereinstimmt: falls der Motor nicht in gewünschte Richtung dreht, beide Stromversorgungsadern vertauschen.



- Zu verwendende Stecker: Monophasen, Typ 2 P + Erde, oder 3 P + Erde / 3 P + N + Erde, je nach gegebener Spannung.



- Verlängerungskabel : ausreichender Kabelquerschnitt je nach elektrischer Leistung. Anschluß am Netz per Kabel, Typ H07 RNF folgenden Querschnittes :

- 3 x 2,5 mm² bis zu 50 m bei 230 V
- x 1,5 mm² bis 100 m bei 400 V
- 3 x 4 mm² bis 40 m bei 115 V

8 Inbetriebnahme



Stets achtgeben.



Vor der Inbetriebnahme die Schlüssel und die Regelwerkzeuge entfernen.



Den Spritzschutz während der gesamten Arbeitsdauer nicht entfernen.

- Wasserwanne befüllen (Maxi-Füllstand am Schienenansatz).
- Wasserpumpenanlauf an Motoranlauf gekoppelt.

Jede Maschine ist mit einer selbstlaufenden Pumpe ausgestattet. Die Scheibennaßkühlung läuft bei Einschaltung der Maschine an.

Reichliche Berieselung = Langlebigkeit der Scheibe

Die Schutzhaube und die Motoraufnahme mit Abweiser gewährleisten eine einwandfreie Verteilung des Sprühwassers.

9 Schneidemethode

- Den Werkstoff auf den Tisch legen. Mit beiden Händen festhalten. Das Pedal drücken und den Werkstoff gegen das Schneidmesser drücken.
- Entsprechend der Stärke und der Härte des Werkstoffs 1 oder mehrere Arbeitsgänge durchführen.

10 Einstellen der Schnitttiefe [SIEHE ABB. 5]

- Das durch Feder angeglichen Gewicht des Kopfes ist so ausgearbeitet, daß die Bedienungsperson die Schnitttiefe mit einem leichten Druck regeln kann.

- **Maschinenkopf-Verriegelung :** Anschlaghebel (K) lösen, Pedal so drücken, daß die Scheibe auf gewünschte Tiefe geht und in dieser Position arretieren.

- **Millimetereinstellung :** wie vorstehend angegeben vorgehen, dann eine Einstellung von + oder - 5 mm vornehmen, indem das Stellrad (J).

- Zum Einstellen identischer Schnitt-Eintauchtiefen den Hebel (K) lösen. Das Pedal bzw. den Hebel bis Erreichen der gewünschten Schnitttiefe betätigen. Den Hebel (A) arretieren. Dadurch wird gewährleistet, daß der Maschinenkopf jeweils nur bis zur festgestellten Höhe hochgeht.

- Um eine Verstellung der Schnitthöhe zu vermeiden, das Handrad (B) anziehen.

- Neueinstellung: Hebel (K) lösen.

11 Wartung (Motorabschaltung obligatorisch)



• Elektromotor

Einschalten durch Drücken der Schutzschalter-Taste.

• Verbrennungsmotor

Siehe Betriebsanleitung des Herstellers.



• Elektromotor

Zum Abschalten der Trennmaschine auf die rote Taste drücken.

• Verbrennungsmotor

Gas-Kipphebelschalter umlegen.



"Motorwartung": siehe Motorwartungsanleitung.



Entsorgung des Schmiermittels in Übereinstimmung mit der geltenden Gesetzgebung.

- Maschine regelmäßig reinigen.
- Wanne häufig zum Evakuieren des Schnittschlammes entleeren. Bei Unterlassung kann sich die Rückförderpumpe zusetzen und vorzeitig verschleifen.
- Wanne mit reichlich Wasser ausspülen.
- Laufflächen der Tischrollen sorgfältig reinigen.
- Falls nach einer bestimmten Anwendungszeit der Schnittkopf nicht in seine Ausgangsposition zurückgeht (Position oben), reicht es, die Kopfrückzugfeder Mutter um einige Umdrehungen einzudrehen [SIEHE DETAILZEICHNUNG].



An einen sicheren Ort für Kinder unzugänglich abstellen. Die Diamantwerkzeuge sorgsam lagern.

PANNENBEHEBUNG

Bei abnormaler Funktion nachstehende Tabelle zur Behebung des Problems einsehen.

• Die Maschine funktioniert nicht

URSACHE	BEHEBUNG
Mangelhafter E-Anschluß oder Kabel beschädigt	- Auf ordnungsgemäßen E-Anschlußachten (Stecker, Verlängerung...) - Stromversorgungskabel prüfen.
Keine Netzspannung	- E-Teile prüfen oder durch einen Elektriker prüfen lassen (Abschalter, Stecker...)
Schalter defekt, Motorkabel beschädigt	- Durch einen Elektriker prüfen lassen bzw. Kundendienst benachrichtigen.
Motor geschädigt (keine Leistung, unangenehmer Geruch...)	- Motor austauschen, Kundendienst benachrichtigen.

• Schwieriger Anlauf

URSACHE	BEHEBUNG
Monophase-Motoranlaufkondensator	- Kondensator austauschen.
Drehstromversorgung nicht konform (auf zwei Phasen, Motorkabel beschädigt)	- Durch einen Elektriker prüfen lassen bzw. Kundendienstabteilung benachrichtigen.

• Kein Pumpstart

URSACHE	BEHEBUNG
Das Stromkabel ist schlecht angeschlossen oder beschädigt	- Stromkreis oder Steckdose spannungslos.
Das Stromkabel nachweisen oder überprüfen lassen	- Stromkreis oder Steckdose nachweisen oder überprüfen lassen.

• Keine Förderwirkung

URSACHE	BEHEBUNG
Einschluß einer Luftblase im Pumpenkörper	- Blockierung des Pumpenrads.
Pumpenschaufelrad blockiert	- Filter mit kleinem Schraubendreher abschrauben, Ablagerungen im Laufradarbeitsbereich restlos entfernen

12 Nachspannen der Keilriemen

- Die 4 Befestigungsschrauben lösen und den Verschluß des Wellenhalters entfernen.
- Mit dem 19er Schlüssel die Halteschraube des Gehäuses lösen.
- Mit Hilfe eines Hebels den Riemen neu spannen. Bei unzulänglicher Spannung zuerst auf den Motor einwirken (Aussparungen am Motorträger), anschließend auf das Gehäuse.

13 Berieselung der Scheibe

- Um Staub und ein Heißwerden der Scheibe zu vermeiden, ist jedes Schneidegerät mit einer Pumpe ausgestattet.
- Unmittelbar bei der Inbetriebnahme der Maschine wird die Scheibe berieselt.

14 Einstellungen

- Die Maschine ist werksseitig voreingestellt und erfordert keine Nachjustierung.
- Die Anschlagsschraube (J) sollte jedoch nachgestellt und die Winkelposition überprüft werden (bei geraden Schnitten), falls die Maschine Stößen ausgesetzt war, bei Lockerung der Schraubenteile sowie nach übermäßig harten Belastungen beim Kippen des Tisches.

15 Wichtige Hinweise

- Alle Schraubenteile regelmäßig nachziehen.
- Nach längerer Betriebszeit, Maschine warten und Scheibe schützen.
- Auf ausreichende Berieselung der Scheibe achten.
- Scheibe korrekt anziehen.
- Scheibenandrückflächen, Flansche und Spindel sauberhalten.



Der Hersteller haftet in keinem Fall bei unsachgemäßer Verwendung, jeglicher Änderung, Anpassung oder Motorisierung, die nicht mit der herstellereitigen Originalauslegung übereinstimmen.



Die Schalleistung am Arbeitsplatz kann 85 dB (A) überschreiten. In diesem Fall sind besondere Arbeitsschutzmittel vorzusehen.

16 Reparaturen

**S
A
V** Wir stehen zu Ihrer vollen Verfügung, um sämtliche Reparaturarbeiten zu günstigen Preisen und schnellstmöglich durchzuführen (siehe Adresse auf der Rückseite).

17 Ersatzteile

Um eine schnelle Lieferung der Ersatzteile zu gewährleisten, ist es unbedingt erforderlich, uns bei jeder Bestellung alle auf dem Maschinenkennschild befindliche Daten (Maschinentyp, Maschinenummer, Ersatzteilbenennung, Bestellnummer, Bestellmenge) sowie die Teilbezeichnung gemäß Teilliste anzugeben.

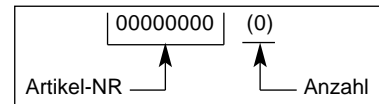

e siehe Explosionszeichnung

18 Außerbetriebsetzung



Bei Beschädigung und Bruch der Maschine hat die Entsorgung in Übereinstimmung mit den geltenden gesetzlichen Bestimmungen zu erfolgen.

• Wichtigste Werkstoffe :

- Motor : Aluminium (AL) - Stahl (AC) - Kupfer (CU) - Polyamid (PA)
- Maschine : Stahlblech (AC) - Guß (FT)

Die Bedienungsanleitung und die Ersatzteilliste, die in diesem Dokument aufgeführt sind, sind nur zur Kenninsnahme und nicht verbindlich.

Bekümmert um die Qualität unserer Produkte, behalten wir uns das Recht vor, ohne vorherige Benachrichtigung, technische Abänderungen zur Verbesserung dieser vorzunehmen.



Dit symbol betekent dat de machine overeenstemt met de betreffende Europese richtlijn.



VOORSCHRIFT



AANWIJZING INFORMATIE INSTRUCTIE



WAARSCHUWING



VERBODSBEPALING

Deze tekens geven aanwijzingen die van belang zijn voor uw veiligheid

Typeplaatje

FABRIKANT		SERIENUMMER	
TYPE	TYPE	N° SERIE	JAAR GEPRODUCEERD
GEWICHT	ANNEE DE FABRICATION	VERMOGEN	VOLTAGE
Ø MAX. ZAAGBLAD	PUISSANCE	FREQUENTIE	STROOMSTERKTE
Ø AASGAT	PLAGE DE TENSION		
T.P.M.	Ø ALESAGE		
	T.M.N. - RPM	INT. UTIL.	

BIJZONDERE VOORSCHRIFTEN

De afkortmachine is zo ontworpen dat een veilige en betrouwbare werking mogelijk is, indien ze volgens de instructies gebruikt wordt, maar kan toch enig gevaar inhouden voor de gebruiker en kan beschadigingen oplopen; regelmatige controles op het werkterrein zijn dus noodzakelijk. Controleer:

- of de machine in een technisch perfecte staat verkeert (gebruik voor de voorziene doeleinden, rekening houdend met de eventuele risico's, defecten die de veiligheid in gevaar kunnen brengen, herstellen),
- of een speciale diamantschijf gebruikt wordt voor het afkorten van marmer, steen, graniet, baksteen en bekledingen (gres, faience, keramiek, enz...) met waterkoeling. Het gebruik van andere schijven (schuurschijf, zaag, enz...) is verboden.
- of de machine bediend wordt door (qua scholing, leeftijd, opleiding) bevoegd personeel dat kennis heeft genomen van alle details van de handleiding alvorens het werk aan te vatten; elektrische, mechanische of andere defecten dienen door een bevoegd persoon gecontroleerd te worden (elektricien, verantwoordelijke voor het onderhoud, technicus van de erkende verkoper, enz...),
- of de waarschuwingen en richtlijnen op de machine, nageleefd worden (aangepaste bescherming van het bedienend personeel), en of de machine naar behoren gebruikt wordt (algemene veiligheidsinstructies...),
- of de veiligheid niet in het gedrang wordt gebracht doordat de machine gewijzigd, omgebouwd of aangevuld werd, dit zonder toestemming van de fabrikant,
- of de aanbevolen frequentie van de controlebeurten wordt nageleefd,
- of uitsluitend originele reserve-onderdelen gebruikt worden bij het uitvoeren van herstellingen.

1 Gebruik

• **Gebruik** : zagen van vloerplaten, bouwstenen, cellenbeton, vuurvaste stenen, enzovoort.

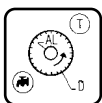

- **Snijgereedschap** : diamantschijven voor nat en droog snijden
 - Ø 400 tot 600 mm
 - boring 25,4 mm

Carbide-schijf Zaagblad

Alle andere toepassingen dan die waarvoor de machine oorspronkelijk bestemd is, zijn verboden (gebruik van een zaagblad, een schuurschijf...).

2 Technische kenmerken

- Draaisnelheid van de spil :
 - voor machine met elektromotor : 1600 omw./min.
 - voor machine met warmtemotor : 2045 omw./min.
- Elektrische beveiliging : IP 55.
- Snijdiepte :
 - 160 mm met Ø 400 mm
 - 180 mm met Ø 450 mm
 - 200 mm met Ø 500 mm
 - 240 mm met Ø 600 mm
- Snijlengte : 520 mm
- Afmetingen (mm) (L x B x H) : 1400 x 690 x 1550
- Onbelast gewicht : 150 à 175 Kg
- Afkoeling van de schijf d.m.v. besproeiing in het schijfcarter.
- Minimum-inhoud van de bak : 57 liter
- Waterpomp : 14 l/min.
- Snoer :
 - 230 V : H07-RNF 3 x 1,5² - l. 3 m
 - 400 V : H07-RNF 5 x 1,5² - l. 3 m
 - 110 V : H07-RNF 3 x 2,5² - l. 3 m

MODEL	GELUID-NIVEAU Lwa (dB) EN ISO 3744	GELUIDSDRUK NIVEAU Lpa (dB) EN ISO 4871	VIBRATIE-NIVEAU G ENV 25349
1,5 KW 110 V	86	70	0,21
2,2 KW 240 V	89	76	0,13
7,5 KW 440 V	86	82	0,23
HONDA GX160	106	94	1

3 Controle - Beschrijving van de machine

- Controleer de staat van de machine bij de inontvangstneming.
- Zorg er steeds voor dat ze perfect schoon blijft.
- Controleer regelmatig snoer en verlengkabel.
- Blijf bij het werken altijd aandachtig.
- Controleer of het werkstuk goed bevestigd is (abnormale trillingen), en of de platen goed gemonteerd zijn.

ZIE FIG. 1

- 1 - Chassis-bak
- 2 - Wiel achter
- 3 - Wiel voor
- 4 - Waterpomp
- 5 - Hendel voor het blokkeren van de kop
- 6 - Verstelbaar stuur
- 7 - Set sleutels
- 8 - Afvoerplug
- 9 - Motor
- 10 - Beveiligingsschakelaar
- 11 - Bedieningshandvat
- 12 - Schijfcarter
- 13 - Kijkvenster
- 14 - Verwijderbare tafel
- 15 - Tafelaanslag
- 16 - Aanslag verwijderbare tafel
- 17 - Plaatje met technische kenmerken
- 18 - Pedaal
- 19 - Aanslag
- 20 - Kraan
- 21 - Klemwiel

4 Verlading - Transport [ZIE FIG. 2]

- Vrijrijbaar op 4 wielen
- Blokkering van de voorwielen
- Rail voor vork.

5 Controle vóór de eerste ingebruikneming



Voor het in gebruik nemen van de machine, eerst aandachtig de handleiding lezen en uzelf vertrouwd maken met de machine.



Het dragen van gehoorbescherming is verplicht.



De operator moet aan het werk aangepaste beschermingsuitrusting dragen



De werkruimte moet in orde zijn, goed verlicht en vrij van elk ongevalsrisico (geen vochtigheid of gevaarlijke producten in de nabijheid)



Onbevoegde personen moeten uit de buurt van de werkruimte gehouden worden



Gebruik zaagbladen die geschikt zijn voor het uit te voeren werk (toerental, geometrie, toepassing, enzovoort...).



Rekening houden met de omstandigheden van de omgeving.

• **Machine met benzinemotor** (zie het onderhoudsboekje van de motor).

- Controleren of de brandstoftank vol is.
- Het oliepeil controleren: daar de motor vaak in schuine stand wordt gebruikt, regelmatig in horizontale stand controleren dat het oliepeil nooit onder de tweede streep van de oliemeter komt.
- De motor niet gebruiken onder de normale snelheid, het toerental wordt gegeven door de maximum stand van de hefboom.
- Voor het starten, zie de gebruiksaanwijzing van de motor.

Nederlands

6

Montage van de schijf [ZIE FIG. 3]



Haal de stekker van de afkortmachine uit het stopcontact.



Voor de zekerheid de bougie uitschakelen.

- Schroef de moer met behulp van de steeksleutel 36 los.



De moer die de schijf vastklemt is voorzien van een linkse schroefdraad.

- Verwijder het zijstuk.
- Breng de schijf op haar plaats.



Let op de juiste draairichting die met een pijl is aangegeven op één van de zijanten (draairichting op de rechterzijkant van de beschermkast) Controleer of het ondersteuningsvlak van het blad, de flenzen en de spil zuiver is

- Draai de moer vast.
- Breng het veiligheidscharter opnieuw op zijn plaats.
- Voor de montage van een schijf van meer dan 500mm (AFB 5), schroef A demonteren om pen B los te halen. Het schijfcharter naar achter kantelen.

7

Elektrische aansluiting



- ELECTRISCHE VEILIGHEID :

De machine mag uitsluitend worden aangesloten op een geaarde 30 mA aardlekschakelaar. Zie onze catalogus indien geen aardlekschakelaar geïnstalleerd is.

- **Correct gebruik van de restdifferentiaalstroominrichting, periodieke controle inbegrepen; voor gereedschap geleverd met zo'n inrichting geïntegreerd in de kabel of in de stekkerpen dient reparatie van een beschadigde kabel of stekker te gebeuren door de fabrikant, door één van zijn agenten of door een bekwaam reparatiewerkplaats om het risico van een slecht uitgevoerde reparatie te voorkomen.**



- Controleer of de spanning van het netwerk overeenstemt met de spanning die op het plaatje op de machine is aangegeven..

- Driefasige motor :

Controleer of de draairichting overeenstemt met het pijltje op de carter : als de motor niet in de gewenste richting draait, wisselt u de twee voedingsdraden om.



- Gebruik eenfasige stekkers van het type 2 P + aarding, of 3 P + aarding / 3 P + N + aarding, in functie van de overeenkomstige spanningen.



- Verlengkabel : de doorsnede van deze kabel moet voldoende zijn voor het elektrisch vermogen; voor de aansluiting op het elektriciteitsnet moet een kabel van het type H07 RNF, met de volgende doorsnede gebruikt worden :

- 3 x 2,5 mm², max 50 m bij 230 V
- 5 x 1,5 mm², max. 100 m bij 400 V
- 3 x 4 mm², max. 40 m bij 115 V

8

Ingebruikneming



Let altijd goed op



Verwijder de sleutels en het stelgereedschap voordat u de machine in gebruik neemt



Houd de beschermkast op zijn plaats tijdens het werk

- Vul de waterbak op (maximumpijl onderkant van de rails).
- De waterpomp wordt tegelijk met de motor ingeschakeld.

Gezien elke machine voorzien is van een zelfaanzuigende pomp, wordt de schijf besproeid zodra de motor wordt ingeschakeld.

Goede smering en koeling = optimale standtijd van het zaagblad

Het veiligheidscharter en de motorhouder met leislot zorgen voor een regelmatig verdeelde besproeiing.

9

Snijmethode

- Plaats het materiaal op de tafel en houd het met twee handen vast. Druk op de pedaal en duw het materiaal in de richting van het zaagblad.
- Afhankelijk van de dikte en hardheid van het materiaal, zijn er één of meer bewerkingsgangen nodig.

10

Regelen van de snediediepte [ZIE FIG. 5]

- Het gewicht van de snijkop is gebalanceerd met veren en derwijze ontworpen dat de gebruiker de snediediepte kan instellen door er lichtjes op te drukken.
- **Vergrendeling van de kop :** de aanslaghendel (K) losmaken, op de pedaal drukken zodat het zaagblad op de gewenste diepte komt en weer vastzetten.

- **Fijnregeling :** ga te werk op de hierboven beschreven manier, en regel 5 mm min of meer door handwiel (J).

- Voor zagingen met dezelfde diepte de hendel (K) losmaken. De pedaal of de greep indrukken tot de gewenste diepte. De hendel (A) vastzetten. De kop kan zo slechts tot aan de bepaalde hoogte terug naar boven.

- Om te voorkomen dat de zaaghoogte ontregeld raakt wiel (B) vastdraaien.

- Om te voorkomen dat de zaaghoogte ontregeld raakt, de hendel (K) losdraaien.

11

Onderhoud (motor verplicht stilleggen)



• Elektrische motor

Starten door op de toets van de veiligheidsschakelaar te drukken.

• Warmtemotor

Zie de gebruiksaanwijzing van de fabrikant.



• Elektrische motor

Om de afkortmachine uit te schakelen, de rode knop indrukken.

• Warmtemotor

De schakelaar van de gasknop omzetten.



"Motoronderhoud" : zie handleiding motoronderhoud



Bij het weggooien van de gebruikte smeerolie, dienen de wettelijke voorschriften in acht te worden genomen.

- Maak de machine regelmatig schoon.
- Vervang het water in de bak dikwijls om de modder te verwijderen, anders kan de perspomp verstopt raken en vroegtijdig slijtage oplopen.
- Was de waterbak overvloedig met water.
- Maak de geleiders van de rolletjes van de tafel zorgvuldig schoon.
- Als de afkortkop na verloop van tijd niet meer opnieuw in de oorspronkelijke stand (omhoog) terechtkomt, volstaat het de moer die de terugstelveer opnieuw aanspant, opnieuw wat harder vast te schroeven [ZIE EXPLOSIE TEKENING].



**Bewaar de machine op een veilige plaats en houd ze buiten het bereik van kinderen
Onderhoud het snijgereedschap zorgvuldig**

OPSPOREN VAN DEFECTEN

Indien de machine niet normaal werkt, raadpleeg dan de volgende tabellen om een oplossing te vinden voor het probleem dat zich voordoet.

• De machine werkt niet

ORZAKEN	OPLOSSINGEN
<i>Slechte aansluiting of beschadigd snoer</i>	<ul style="list-style-type: none">- Controleer of het snoer goed is aangesloten (stopcontact, verlengkabel...).- Controleer de voedingskabel.
<i>Elektriciteitsnet niet onder spanning</i>	<ul style="list-style-type: none">- Controleer zelf of laat door een elektricien controleren (smeltzekering, contactdoos...).
<i>Defecte schakelaar, beschadigde motorkabel</i>	<ul style="list-style-type: none">- Voor de controle een elektricien of de klantendienst raadplegen.
<i>Beschadigde motor (abnormaal laag toerental, onaan-gename geur...)</i>	<ul style="list-style-type: none">- Laat de motor door de klantendienst vervangen.

• De machine raakt moeilijk op gang

ORZAKEN	OPLOSSINGEN
<i>Condensator starten eenfasige motor</i>	<ul style="list-style-type: none">- Vervang de condensator.
<i>Niet conforme driefasige voeding (op 2 fasen, beschadigde motorkabel)</i>	<ul style="list-style-type: none">- Voor de controle de elektricien of de klantendienst raadplegen.

• De pomp start niet

ORZAKEN	OPLOSSINGEN
<i>De voedingskabel is slecht aangesloten of beschadigd</i>	<ul style="list-style-type: none">- Controleer de voedingskabel of laat hem controleren.
<i>Er is geen spanning op het circuit of op het stopcontact</i>	<ul style="list-style-type: none">- Het circuit of het stopcontact controleren of nalopen.

• Er komt geen vloeistof uit de pomp

ORZAKEN	OPLOSSINGEN
<i>Het is mogelijk dat er zich een luchtbel heeft gevormd in het binnenste van het pomplichaam</i>	<ul style="list-style-type: none">- Haal de pomp uit de vloeistof en ondersteun hem daarbij bij de afvoerbuïs en dompel hem vervolgens weer onder.
<i>De turbine kan niet meer bewegen</i>	<ul style="list-style-type: none">- Schroef de filter los en met een kleine schroevendraaier verwijdert u alle restjes uit de werkzone van het wiel

12 Vervangen van de riem

- Maak de vier bevestigingsschroeven los en verwijder de slotplaat van de spilhouder.
- Maak de spanschroef van de slotkast los met een sleutel (sleutelwijdte 19).
- Span de riem aan met een hefboom. Als dit niet voldoende is, moet u de motor gebruiken (pengaten in de motorsteun) en daarna de slotkast.

13 Koelen van het blad

- Om stofindringing en oververhitting van het blad te vermijden, is in elke afkortmachine een pomp gemonteerd.
- Vanaf het ogenblik dat u de machine aanzet, wordt het blad gesmeerd en gekoeld.

14 Regelingen

- De machine is reeds in onze werkplaatsen afgesteld en hoeft dus niet meer geregeld te worden.
- Bij schokken, het losraken van schroeven en moeren of het ruw hanteren bij het kantelen van de kop, de aanslagschroef (J) bijregelen en de haakse instelling (voor rechtlijnig snijden) controleren.

15 Belangrijke aanbevelingen

- Schroef de schroeven en moeren regelmatig opnieuw vast.
- Wanneer de machine lange tijd niet wordt gebruikt, de schijf goed onderhouden en beschermen.
- Controleer of de schijf behoorlijk besproeid wordt.
- De schijf vastklemmen zoals het hoort.
- Zorg ervoor dat de steunoppervlakken van de schijf, de zijstukken en de spil steeds schoon blijven.



De fabrikant is niet aansprakelijk voor oneigenlijk gebruik, wijziging, aanpassing of motorisering anders dan oorspronkelijk door hem bepaald.



Op de werkplek mag de geluidsdruk groter zijn dan 85 dB (A). In dat geval moet u individuele beschermingsmaatregelen nemen.

16 Reparatie



Wij staan volledig tot uw beschikking om uw machine zo snel en goedkoop mogelijk te repareren (zie adres op keerzijde).

17 Onderdelen

Vermeld bij elke bestelling de aanwijzingen op het typekenplaatje van de machine alsook de referentie van het te vervangen onderdeel. Op die manier verliezen wij minder tijd en kunnen wij de te vervangen onderdelen sneller leveren.

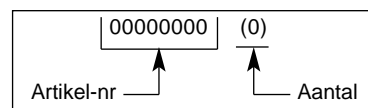

zie explosietekening

18 De schroothoop



Wanneer de machine definitief afgedankt wordt, dienen de wettelijke modaliteiten nageleefd te worden bij het weggooien ervan.

• Belangrijkste materialen :

- *Motor* : Aluminium (AL), Staal (AC), Koper (CU), Polyamide (PA)
- *Machine* : Staalplaat (AC), Gietijzer (FT)

De gebruiksaanwijzingen en wisselstukken opgenomen in dit document zijn gegeven ter titel van inlichting en zijn niet van verbintenis.

Bekommerd over de kwaliteit van onze producten behouden wij ons het voorrecht elke technische aanpassing te doen ter verbetering.



Este símbolo significa que a máquina é conforme as normas europeias.



OBRIGAÇÃO



INFORMAÇÃO



ADVERTENCIA



PROIBIÇÃO

Estes símbolos assinalam diferentes recomendações para garantir a sua segurança.

placa de identificação

O FABRICANTE		CE	
TIPO	TYPE	N.º SERIE	N.º DE SERIE
		ANNEE DE FABRICATION	ANO FABRICATION
PESO	MASSE UTILE	PUISSANCE	POTENCIA
Ø MAXIMO	Ø MAXI OUTIL.	PLAGE DE TENSION	VOLTAGEM
Ø INTERIOR	Ø ALESAGE	FREQUENCE	FREQUENCIA
R.P.M.	TMIN - RPM	INT. UTIL.	INTENSIDADE

INSTRUÇÕES ESPECIAIS

Concebida para assegurar um serviço seguro e fiável nas condições de utilização previstas, a serra pode apresentar perigos para o utilizador e riscos de deterioração. São necessários controlos regulares no local de trabalho. Assegurar-se:

- do perfeito estado técnico (utilização conforme o destino levando em conta os riscos eventuais, supressão de qualquer mal funcionamento contrário à segurança),
- do uso de um disco diamantado para corte com água (betão fresco ou velho e revestidos, asfalto), utilização proibida de qualquer outro disco (abrasivo, serra, etc...),
- da competência do pessoal (qualificação, idade, formação, instrução) e que tenha estudado detalhadamente o manual antes do início do trabalho; qualquer anomalia eléctrica, mecânica ou de outra origem, será verificada por pessoal qualificado a entrevir (electricista, responsável de conservação, revendedor habilitado, etc...),
- do respeito da instruções e normas marcadas na máquina (protecções pessoais adequadas, utilização conforme as instruções de segurança em geral...),
- de que nenhuma modificação, transformação ou complemento seja contrário à segurança, nem que seja realizado sem autorização do fabricante,
- do respeito da frequência das verificações e dos controlos periódicos preconizados,
- da garantia da utilização de peças sobressalentes de origem durante as reparações.

1 Emprego

- **Utilização** : para serrar obras grosseiras, tijolos, betão celular, tijolos refractários, Tc...

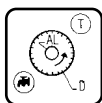

- **Ferramentas** :
Discos Diamantados a Água e a Seco
- Ø 400 a 600 mm
- furo interno 25,4 mm

Disco Carbo



Folha de Serra

É proibida qualquer outra utilização que não corresponda a utilização prevista (utilização de folha de serra, disco abrasivo, etc.).

2 Características técnicas

- Velocidade de rotação do mandril :
- versão eléctrica : 1600 r.p.m.
- versão térmica : 2045 r.p.m.
- Protecção eléctrica : IP 55.
- Profundidade do corte :
- 160 mm : Ø 400 mm
- 180 mm : Ø 450 mm
- 200 mm : Ø 500 mm
- 240 mm : Ø 600 mm
- Longitude de corte : 520 mm
- Dimensões (mm) (CxLxA) :
1400 x 690 x 1550
- Peso : 150 à 175 Kg
- Refrigeração do disco efectuada através do capot.
- Capacidade mínima do depósito : 57 litros
- Bomba de água : 14 l/min.
- Alimentação :
- 230 V : H07-RNF 3 x 1,5² - Long 3 m
- 400 V : H07-RNF 5 x 1,5² - Long 3 m
- 110 V : H07-RNF 3 x 2,5² - Long 3 m

MODELO	NIVEL SONORO Lwa (dB) EN ISO 3744	NIVEL ACUSTICO Lpa (dB) EN ISO 4871	NIVEL DE VIBRAÇÃO G ENV 25349
1,5 KW 110 V	86	70	0,21
2,2 KW 240 V	89	76	0,13
7,5 KW 440 V	86	82	0,23
HONDA GX160	106	94	1

3 Controlo e descrição da máquina

- Comprovar o estado da máquina no momento da recepção.
- Conservá-la sempre em bom estado de limpeza.
- Comprovar periodicamente o cabo de alimentação.
- Permanecer sempre atento durante o trabalho.
- Comprovar se a fixação das peças (vibração anormal) e a montagem dos pratos estão correctos.

VER FIG. 1

- 1 - Chassi - depósito
- 2 - Roda traseira
- 3 - Roda dianteira
- 4 - Bomba de Água
- 5 - Empunhadora de bloqueio da cabeça
- 6 - Volante ajustável
- 7 - Jogo de chaves
- 8 - Bujão vedante
- 9 - Motor
- 10 - Disjuntor
- 11 - Empunhadora de manobra
- 12 - Capot
- 13 - Viseira
- 14 - Mesa desmontável
- 15 - Topo do material (mesa)
- 16 - Batente da mesa removível
- 17 - Placa de Características
- 18 - Pedal
- 19 - Batente
- 20 - Torneira
- 21 - Volante de aperto

4 Manutenção - Transporte [VER FIG. 2]

- Transportável mediante 4 rodas.
- Bloqueio das rodas dianteiras.
- Trilho para garfo.

5 Verificação antes de a pôr a trabalhar

Antes de a pôr a trabalhar, ler atentamente as instruções.

É obrigatório o uso de protectores auriculares.

O operador deve utilizar vestuário adequado ao tipo de trabalho que vai efectuar. Recomendamos o uso de óculos e capacete.

O local de trabalho deve estar livre, bem iluminado e não deve apresentar nenhum risco ou perigo (sem água e sem produtos perigosos).

Proibida a entrada a pessoas estranhas ao serviço.

Utilizar os discos apropriados para o trabalho a realizar (velocidade, geometria, aplicação, etc.).



Considerar as condições ambientais.

- **Máquina com o motor a gasolina** (refira-se ao manual de manutenção do motor)

- Certificar-se de que o depósito de carburante está cheio.
- Verificar o nível de óleo: como o motor trabalha bastantes vezes inclinado, verificar assiduamente com a máquina em posição horizontal, que o nível nunca seja inferior ao segundo traço do indicador de nível.
- Nunca utilize o motor a um nível inferior ao regime preconizado, a velocidade de rotação é dada pela posição máxima da alavanca.
- Para o arranque, refira-se ao manual dos motores.

6 Montagem do disco [VER FIG. 3]



Desligar completamente a máquina, mesmo da tomada.



Por medida de segurança desligue a vela.

- Desapertar a porca de aperto com a chave 36.



A porca de aperto do disco tem rosca à esquerda.

- Retirar a bolacha de aperto.
- Aleviar o disco.



Ter em conta o sentido da rotação, assinalado por uma seta num dos lados do disco. Verificar o estado e limpeza do material.

- Apertar a porca.
- Colocar o cárter de protecção.
- Para a montagem do disco superior a 500mm (FIG.5), desmontar o parafuso A para desligar a haste B. Virar o cárter do disco para trás.

7 Ligação eléctrica



- A ligação deve realiza-se num quadro com um disjuntor diferencial de 30 mA com tomada à terra. No caso de não se Ter este tipo de disjuntor, consulte o nosso catálogo no qual lhe propomos vários modelos

- **Utilização correcta do dispositivo da corrente diferencial residual que inclui o seu controlo periódico. No caso das ferramentas fornecidas com um DCDR integrado no cabo ou no cabo para a tomada da corrente, se o cabo ou a tomada estiverem deteriorados, a reparação deve ser realizada por um fabricante, por um dos nossos agentes, ou por uma fabrica de reparação qualificada, para evitar todos o perigo resultante de um erro.**



- Assegure-se que a voltagem da rede é idêntica à da placa da máquina.

- MOTOR TRIFASICO :

Assegurar-se de que o sentido da rotação corresponde à seta embutida no cárter : se o motor não gira no sentido desejado, inverter os fios de alimentação.



- Utilizar tomadas de corrente monofásica do tipo 2P+T, ou 3P+T/3P+N+T segundo as tensões correspondentes.



- **EXTENSÃO** : Cabo de uma secção apropriada para a potência eléctrica, ligação à rede mediante cabo tipo H07 RNF de secção :

- 3 x 2,5 mm² até 50 m para 230 V
- 5 x 1,5 mm² até 100 m para 400 V
- 3 x 4 mm² até 40 m para 115 V

8 Por em funcionamento



Estar Sempre Atento



Antes de se colocar em funcionamento, retirar as chaves e ferramentas



Ter sempre colocados os protectores

- Encher o depósito de água (até ao nível máximo dos caries).
- Bomba de água com funcionamento acoplado no motor.

Dado que a máquina está equipada com uma bomba de água, o disco é refrigerado desde que é posta em funcionamento.

A duração do seu disco dependerá muito da refrigeração que lhe fizer, o que deverá ser em abundância.

O cárter protector e o suporte do motor com resguardo garantem um perfeito isolamento contra eventuais acidentes.

9 Método de corte

- Instalar o material sobre a mesa de trabalho. Mantê-lo com as duas mãos. Carregar no pedal e empurrar o material em direcção da lâmina.
- Em função da espessura e da dureza do material, proceder em um ou vários passes.

10 Ajuste de Profundidade [VER FIG. 5]

O peso da cabeça compensado por molas foi concebido de tal maneira que basta ao utilizador exercer uma leve pressão para ajustar a profundidade de corte.

- **Bloqueio da cabeça** : desbloquear a alavanca de limite (K), carregar no pedal de maneira a que o disco esteja à profundidade desejada e bloquear de novo.

- **Ajuste milimétrico** : proceder como acima indicado, em seguida regular de + ou - 5 mm enroscando ou desenroscando o volante (J).

- Para os cortes de idêntica profundidade, desbloquear a alavanca (K). Accionar o pedal ou o punho até à profundidade desejada. Bloquear a alavanca (A). A cabeça só poderá então subir até à altura fixada.

- Para evitar que a altura de corte não seja desafinada, bloquear o volante (B).

- Para efectuar um novo ajustamento, desapertar a alavanca (K).

11 Manutenção (Paragem obrigatória do motor)



• Motor eléctrico

Pôr o motor em funcionamento premindo a tecla do disjuntor.

• Motor térmico

Consulte as instruções do manual de serviço do construtor.



• Motor eléctrico

Para parar o cortador carregar na tecla vermelha.

• Motor térmico

Bascular o interruptor da alavanca de gás.



"Conservação motor" : consulte o manual de conservação motor.



O lubrificante será eliminado de acordo com as modalidades recomendadas pela legislação em vigor.

- Limpar regularmente a máquina.

- Vazar frequentemente o depósito para despejar a lama provocada pelo corte, que ao contrário, poderia atascar a bomba de descarregar e gasta-la prematuramente.

- Lavar o recipiente com bastante água.

- Limpar minuciosamente os assentos dos rolos de mesa.

- Se ao fim de algum tempo de utilização a cabeça de corte não voltar à sua posição inicial (posição alta), basta apertar a porca que permite tencionar a mola de reposição da cabeça (ver detalhe).



Guardar em local seguro, fora do alcance das crianças. Efectuar uma manutenção cuidadosa das ferramentas.

PROCURAR AVARIAS

Em caso de funcionamento anormal, observar os quadros que figuram a continuação para encontrar a solução aos problemas apresentados

• Mau funcionamento do máquina

CAUSAS	SOLUÇÕES
Ligação incorrecta ou cabo deteriorado	- Verificar se a ligação à alimentação está correcta, (tomada, prolongador, etc.). - Verificar o cabo de alimentação.
Falta de tensão na corrente	- Efectuar a verificação por um electricista ou por si (disjuntor, tomada, etc.).
Comutador defeituoso, cabo do motor deteriorado	- Efectuar a verificação por um electricista ou dirija-se ao serviço pos-venda.
Motor deteriorado (sem potência, cheiro desagradável)	- Contactar o serviço pos-venda para a troca do motor.

• Arranque difícil

CAUSAS	SOLUÇÕES
Condensador Arranque - Motor monofásico	- Trocar o condensado.
Alimentação trifásica incorrecta (em 2 fases, cabo do motor deteriorado)	- Contactar um electricista para verificar a alimentação ou por-se em contacto com o serviço pos-venda.

• A bomba não funciona

CAUSAS	SOLUÇÕES
O cabo da alimentação está mal ligado ou danificado	- Controlar ou mandar controlar o cabo da alimenta.
Não há tensão no circuito ou na tomada da corrente	- Verificar ou mandar controlar o circuito do tomada de corrente.

• Não sai água da bomba

CAUSAS	SOLUÇÕES
Pode-se Ter formado uma bolsa de ar no interior do corpo da bomb	- Sacar a bomba da água, sustendo-a por um tubo de saída, de seguida tornar a submergi-la.
A turbina está bloqueada	- Desaparafusar o filtro e limpar os resíduos da zona de trabalho da turbina com um desaparafusador pequeno

12 Mudança de correira

- Desaparafusar os 4 parafusos de fixação e retirar o fecho do suporte de mandril.
- Desaparafusar com a ajuda de uma chave de 19 o parafuso de aperto da caixa.
- Com a ajuda de uma alavanca, esticar de novo a correia. Se esta acção não for suficiente, agir sobre o motor (luzes no suporte motor), e em seguida fixar a caixa.

13 Irrigação do disco

- Para evitar a poeira e o aquecimento do disco, cada cortadora está equipada com uma bomba.
- Desde a colocação em funcionamento o disco começa a ser molhado.

14 Ajustes

- Dado de que a máquina foi ajustada na nossa fábrica, não é necessários fazer nenhum tipo de ajuste.
- No entanto, no caso de impactos, desaperto de parafusos ou manobras bruscas, durante o giro da cabeça, manipular o parafuso do topo (J) e verificar a esquadria (para cortes rectilíneos).

15 Recomendações importantes

- Apertar periodicamente a porca do disco.
- Em caso de um largo período de utilização, efectuar a manutenção para proteger o disco.
- Verificar se está a ser feita correctamente a refrigeração do disco.
- Apertar correctamente o disco.
- Comprovar a limpeza das superfícies de apoio do disco, das bolachas e do parafuso.



O fabricante não se responsabiliza por danos causados em caso de má utilização, modificação, adaptação ou motorização não adequada a definição de origem prevista pelo fabricante.



No caso do trabalho, o nível de intensidade acústica não deve passar os 85 db (A). Neste caso, deverá-se utilizar medidas individuais de protecção.

16 Reparações

S
A
V

Estamos ao seu inteiro dispor para assegurá-lo de todas as reparações no curto prazo possível, e aos melhores preços (ver direcção no verso).

17 Peças sobressalentes

Para uma entrega rápida das peças sobressalentes, e com o fim de evitar qualquer contratempo, é necessário especificar em cada encomenda as indicações que figuram na placa que contem a descrição da máquina, assim como a referencia da peça que se vai trocar.

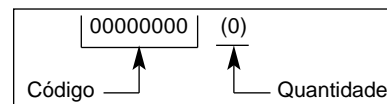

ver detalhe

18 Conclusão

Em caso de deterioração e de rotura da máquina esta deverá ser eliminada de conformidade com as modalidades prescritas pela legislação vigente.

• Materiais principais :

- Motor : Alumínio (AL) - Aço (AC)
Cobre (CU) - Poliamida (PA)
- Máquina : Chapa de aço (AC) -
Fundição (FT)

Os conselhos de utilização e respostas que se encontram sobre este documento são dados para sua informação e não como definitivos.

Preocupados com a qualidade dos nossos produtos, reserva-nos o direito de efectuar, sem aviso prévio, todas as alterações técnicas para seu melhoramento.

Français

CONDITIONS DE GARANTIE

1. DURÉE
La garantie prend effet à la date d'achat par l'utilisateur (date de facture du distributeur) et est valable pour une durée de 12 mois.

2. ETENDUE
La garantie se limite au remplacement gratuit des pièces ayant des vices de fabrication reconnus par Husqvarna (à l'exception des pièces d'usure et consommables) si la réparation est effectuée dans un atelier Husqvarna ou agréé par Husqvarna.

Le fabricant ne saurait couvrir les dommages consécutifs, directs ou indirects, matériels ou immatériels, causés aux personnes ou aux choses suite aux pannes ou à arrêts de la machine.

3. CONDITIONS DE GARANTIE
Pour avoir droit à la garantie, il est indispensable de renvoyer à Husqvarna, dans les huit jours après l'achat, le certificat de garantie joint dûment complété.

En cas de problème survenant à la machine pendant la période de garantie, nos services après-vente vous indiqueront la meilleure marche à suivre pour vous permettre de résoudre votre problème et vous conseilleront si besoin le centre de service agréé le plus proche.

Vous pouvez également expédier votre machine, à vos frais, à nos services après-vente, en joignant votre facture d'achat ainsi qu'un rapport décrivant le problème observé et demandant la mise en jeu de la garantie. Un diagnostic technique sera effectué sans délai dès réception de la machine dont les conclusions sous seront adressées.

4. EXCLUSIONS
La garantie ne peut être accordée pour dommages ou pannes provenant :
- d'une utilisation anormale, erreur de transport ou de maintenance, ou d'entretien,
- d'utilisation de lubrifiants ou combustibles de qualité non adéquate ou non préconisés par Husqvarna,
- suite à l'utilisation de pièces ou d'accessoires n'étant pas d'origine,
- suite à des interventions effectuées par du personnel non agréé,
- de l'utilisation d'un outil diamanté défectueux ou inadéquat. (Nous préconisons l'utilisation d'outils Husqvarna).

Les marchandises voyagent aux frais et risques et périls de l'acheteur à qui il appartient d'exercer tout recours à l'encontre du transporteur dans les formes et délais légaux.

Italiano

CONDIZIONI DI GARANZIA

1. DURATA
La garanzia ha effetto dalla data di acquisto da parte dell'utilizzatore (data della fattura del distributore) e avrà validità per la durata di 12 mesi.

2. ESTENSIONE
La garanzia si limita alla sostituzione gratuita di parti che abbiano dei difetti di fabbricazione riconosciuti da Husqvarna (fatta eccezione per le parti d'usura e di consumo) se la riparazione è effettuata in una officina Husqvarna o autorizzata da Husqvarna.

In caso di riparazione effettuata da personale non autorizzato da DIMAS il fabbricante non copre i danni, diretti o indiretti, materiali o immateriali, causati alle persone o alle cose in seguito a rottura o arresto della macchina.

3. CONDIZIONI DI GARANZIA
Per aver diritto alla garanzia, è indispensabile inviare a Husqvarna, entro 8 giorni dall'acquisto, il certificato di garanzia allegato, debitamente compilato.

In caso di problemi insorgenti alla macchina nel periodo della garanzia, i nostri servizi post-vendita vi indicheranno il miglior cammino da seguire per permettervi di risolvere il problema, e vi consiglieranno all'occorrenza il centro di servizio autorizzato più vicino a voi.

Potete anche spedire la vostra macchina, a vostre spese, ai nostri servizi. Post-vendita, allegando la fattura d'acquisto e un rapporto che descriva il problema e che richieda l'intervento della garanzia. Una diagnostica tecnica sarà effettuata al momento del ricevimento della macchina, e vi saranno inviate le conclusioni dell'esame.

4. ESCLUSIONI
La garanzia non può essere accordata per danni o rotture causate da:
- un utilizzo anormale, errato trasporto o manutenzione;
- utilizzo di lubrificanti o combustibili di qualità non adeguata o non prevista da Husqvarna;
- in seguito all'utilizzo di ricambi o accessori non originali;
- in seguito a interventi di personale non autorizzato;
- in seguito all'utilizzo di un attrezzo diamantato difettoso o inadeguato. (Noi prevediamo l'utilizzo di utensili Husqvarna).

La merce viaggia a spese, rischio e pericolo dell'acquirente, che ha il diritto di presentare ricorso contro il trasportatore nelle forme e nei termini previsti dalla legge.

Español

CONDICIONES DE GARANTIA

1. DURACION
La garantía tiene efecto desde la fecha de compra del utilizador, (fecha de factura del distribuidor), y tiene una duración de 12 meses.

2. COBERTURA
La garantía se limita al recambio gratuito de las piezas que tuvieran defecto de material reconocido por Husqvarna (con excepción de piezas de desgaste y consumibles), si la reparación es efectuada en el taller de Husqvarna o en uno autorizado por Husqvarna.

El fabricante no cubre los daños directos o indirectos, materiales o inmateriales, causados a personas o cosas debido a averías de la máquina ni a paros prolongados de la máquina.

3. CONDICIONES DE GARANTIA
Para tener derecho a la garantía, es indispensable enviar a Husqvarna, antes del octavo día después de la compra, el certificado de garantía adjunto debidamente cumplimentado.

En caso que surgiera algún problema con la máquina, durante el período de garantía, nuestro servicio post venta les indicaran el mejor sistema que permita resolver su problema y le aconsejaran si lo necesitaran, el centro de servicio autorizado mas próximo.

Igualmente puede enviarnos su máquina, portes pagados por el expedidor, a nuestro servicio post-venta adjuntando su factura de compra, así como un informe describiendo el problema observado, y solicitando su reparación en garantía. Se le efectuará un primer diagnóstico técnico a la recepción de la máquina, y las conclusiones les serán remitidas via fax o carta.

4. EXCLUSIONES
La garantía no se aplica a las piezas de desgaste o las consideradas como:
- Una utilización anormal, error de transporte, manipulación, o mantenimiento.
- Utilización de lubricantes o combustibles de calidad no adecuada o no recomendada por Husqvarna.
- Utilización de piezas o accesorios que no sean originales.
- Reparaciones efectuadas por personal no autorizado.
- Utilización de un útil diamantado defectuoso o inadecuado. (Recomendamos la utilización de outiles Husqvarna).

Las mercancías viajan por cuenta y riesgo del comprador, siendo el comprador el que deberá ejercer toda demanda frente al transportista en las formas y plazos legales.

English

WARRANTY CONDITIONS

1. PERIOD

The warranty is acknowledged as of the date of purchase (date of the invoice of the distributor) and is valid for a period of 12 months.

2. WARRANTY

The warranty is limited to the free of charge replacement of parts recognised as defective by Husqvarna (excluding wear components and consumables) providing the repair is made within after-sales service of Husqvarna or a recognised Husqvarna repair centre.

The manufacturer is not responsible for any direct or indirect, material or immaterial, damages caused to persons or things by failure of the machine or the non operation of the machine.

3. WARRANTY CONDITIONS

To benefit the warranty, it is necessary to return the joined warranty certificate, duly completed, to Husqvarna within eight days of the purchase.

In case of failure of the machine during the warranty period, our after-sales services will inform you of the appropriate and most effective method of dealing with your claim and advise you if necessary of your nearest approved service centre.

As an alternative, you may return, at your cost, the machine together with a written description of the problem and damages with a copy of the invoice directly to our after sales department where upon a full investigation will be instigated without delay.

4. EXCLUSIONS

Warranty will not be applied for damages or failures caused by :
- incorrect use, error in transportation, handling or maintenance,
- use of incorrect fuel or lubricants not advised by Husqvarna,
- use of non-genuine parts or accessories,
- repairs made by non approved service centres,
- use of incorrect specifications of cutting tools. (We suggest the use of Husqvarna tools).

The goods are returned at the sole responsibility of the Buyer who must appeal against the transporter in the usual manner without delay.

Deutsch

GARANTIEBEDINGUNGEN

- 1. DAUER**
Die Garantie wird wirksam am Tag des Kaufs durch den Anwender (Rechnungsdatum des Händlers) und gilt für einen Zeitraum von 12 Monaten.
- 2. UMFANG**
Die Garantie beschränkt sich auf den kostenlosen Ersatz von Teilen, die von Husqvarna als fehlerhaft anerkannt wurden (ausgenommen sind Verschleißteile und Verbrauchartikel), vorausgesetzt, die Reparatur erfolgt in einer Werkstat von Husqvarna oder einer von Husqvarna anerkannten Werkstat.

Der Hersteller haftet nicht für direkte oder indirekte materielle oder immaterielle Personen- oder Sachschäden durch Versagen oder Stillstand der Maschine.

- 3. GARANTIEBEDINGUNGEN**
Um Anspruch auf die Garantie zu haben, muß das beigefügte Garantiezertifikat ordnungsgemäß ausgefüllt innerhalb von acht Tagen nach dem Kauf an Husqvarna geschickt werden.

Wenn an der Maschine während der Garantiezeit ein Problem auftritt, wird unser Kundendienst Ihnen die beste Vorgehensweise zur Lösung Ihres Problems aufzeigen und Ihnen nötigenfalls die nächstgelegene anerkannte Servicestelle nennen.

Sie können Ihre Maschine auch auf eigene Kosten zusammen mit der Kaufrechnung und einem Bericht, in dem das aufgetretene Problem beschrieben und um Gewährung der Garantie gebeten wird, an unseren Kundendienst schicken. Nach Erhalt der Maschine erfolgt unverzüglich eine technische Untersuchung, deren Ergebnis Ihnen mitgeteilt wird.

- 4. AUSSCHLÜSSE**
Die Garantie kann nicht gewährt werden bei Schäden oder Ausfällen aufgrund:
 - von falscher Anwendung, Transport-, Handhabungs- oder Wartungsfehlern; der Verwendung von nicht geeigneten oder nicht von Husqvarna empfohlenen Schmiermitteln oder Kraftstoffgemischen;
 - der Verwendung nicht originaler Teile oder Zubehörteile;
 - von Arbeiten an der Maschine, die von nicht anerkanntem Personal ausgeführt wurden;
 - der Verwendung eines schadhaften oder nicht geeigneten Diamantwerkzeugs. (Wir empfehlen die Verwendung von Husqvarna Werkzeugen).Die Waren werden auf Kosten und Gefahr des Käufers transportiert, der selbst dafür verantwortlich ist, Regreßansprüche gegen den Spediteur in der gesetzlich vorgesehenen Form und Frist geltend zu machen.

Nederlands

GARANTIE VOORWAARDEN

- 1. DUUR**
De garantie vangt aan vanaf de datum van aankoop door de gebruiker (factuurdatum van de wederverkoper) en is gedurende 12 maanden geldig.
- 2. DEKING**
De garantie beperkt zich tot het gratis vervangen door Husqvarna van onderdelen door haar als defect erkend (met uitzondering van verbruiksdelen en versleten delen) op voorwaarde dat de reparatie wordt uitgevoerd in een werkplaats van Husqvarna of in een werkplaats die aangewezen is door Husqvarna.

De fabrikant aanvaardt geen enkele aansprakelijkheid voor schade, direct of indirect, materieel of immaterieel, die berokkend wordt aan personen of zaken, die het gevolg is van gebreken aan de machine of het langere tijd niet kunnen gebruiken van de machine.

- 3. GARANTIEVOORWAARDEN**
Om aanspraak te kunnen maken op garantie is het noodzakelijk om bijgaand garantie certificaat volledig ingevuld binnen 8 dagen na aankoop terug te zenden naar Husqvarna.

Indien u gedurende de garantieperiode onverhoopt problemen mocht hebben met de machine, zal onze After-Sales service dienst aangeven hoe deze snel en op de beste manier opgelost kunnen worden en zal zij aangeven tot welke dichtstbijzijnde reparatiewerkplaats u zich kunt wenden.

Indien gewenst kunt u de machine op uw kosten naar de After-Sales service dienst terug sturen vergezeld van de aankoopfactuur met schriftelijke opgave van het geconstateerde probleem en met het verzoek om toepassing van de garantiebeoordeling.

Na ontvangst van de machine zal direct een technisch onderzoek uitgevoerd worden, waarvan het resultaat u bekend wordt gemaakt.

- 4. UITSLUITINGEN**
Geen garantie wordt verleend bij gebreken of storingen die het gevolg zijn van:
 - verkeerd gebruik; schade ontstaan bij vervoer of onderhoud;
 - het gebruik van smeermiddelen en brandstoffen die niet door Husqvarna aanbevolen zijn of van slechte kwaliteit zijn;
 - het gebruik van niet-originale onderdelen of toebehoren;
 - reparaties die uitgevoerd zijn door een werkplaats die niet door Husqvarna erkend is;
 - het gebruik van beschadigd of verkeerd gekozen diamantgereedschap (wij bevelen het gebruik van Husqvarna gereedschappen aan).

De goederen zullen op kosten en voor risico van de koper verzonden worden, die zelf de verantwoordelijkheid draagt voor verhaal op de transporteur binnen de wettelijke normen en termijnen.

Portugués

CONDIÇÕES DE GARANTIA

- 1. DURACÃO**
A garantia tem efeito a partir da data de compra do utilizador (data da factura do distribuidor) e tem a duração de 12 meses.
- 2. COBERTURA**
A garantia limita-se à troca gratuita das peças que tiverem defeito, material este que terá de ser reconhecido pela Husqvarna (com excepção de uso de consumíveis) e se a reparação for efectuada nas nossas instalações - Husqvarna - ou numa oficina autorizada.

O fabricante não cobre danos directos ou indirectos, causados pela má utilização da máquina, nem por paragens prolongadas da mesma.

- 3. CONDIÇÕES DE GARANTIA**
Para ter direito à garantia, é indispensável enviar à Husqvarna, 8 dias após a compra, a certificação de garantia devidamente carimbada e assinada.

Em caso de algum problema com a máquina durante o período de garantia, os nossos serviços pós-venda, indicará o melhor sistema que permita resolver o seu problema e o aconselharão, se necessário, o centro de serviço autorizado mais próximo.

Igualmente poderão enviar-nos a sua máquina (portes pagos pelo expedidor), aos nossos serviços pós-venda, juntando a factura de compra, assim como descrição da avaria e se esta ou não na garantia. Após recepção da mesma efectuar-se-á um primeiro diagnóstico técnico e as conclusões serão remetidas por fax.

- 4. EXCLUSÕES**
A garantia não se aplica a peças de desgaste ou às consideradas como:
 - Uma utilização anormal, mau transporte, manuseamento ou manutenção;
 - Utilização de lubrificantes ou combustível de qualidade não recomendada pela Husqvarna;
 - Utilização de peças ou acessórios que não sejam de origem;
 - Reparação efectuada por pessoas não autorizadas;
 - Utilização de ferramentas diamantadas defeituosas ou inadequadas.(Recomendamos a utilização de discos Husqvarna).

As mercadorias viajam por conta e risco do comprador, sendo este que deverá exercer todas as demarções frente ao transportador de como deve ser feito o transporte das mesmas.

Svenska

GARANTIVILLKOR

- 1. GARANTITID**
Garantin gäller från inköpsdagen (datum på återförsäljarens faktura) och räcker under 12 månader.
- 2. OMFATTNING**
Garantin är begränsad till kostnadsfritt byte av delar som är behäftade med tillverkningsfel som godkänts av Husqvarna (med undantag för slitdelar och förbrukningsmaterial) om reparationen utförs vid en Husqvarna -verkstad eller en verkstad som auktoriserats av Husqvarna.

Tillverkaren ersätter inte direkta eller indirekta, materiella eller immateriella följaskador som drabbat personer eller egendom som följd av felaktigheter hos eller stopp av maskinen.

- 3. GARANTIVILLKOR**
För att garantin skall gälla måste användaren inom åtta dagar efter inköpet insända det vederbörligen ifyllda garanticertifikatet till Husqvarna.

Om det uppstår problem med maskinen under garantitiden kan vår kundtjänst upplysa dig om bästa sättet att lösa problemet och om så behövs hänvisa dig till närmaste auktoriserade serviceverkstad.

Du kan också på egen bekostnad sända maskinen till vår kundtjänst. Bifoga då fakturan samt en beskrivning av det uppkomna problemet och en begäran om att få ta garantin i anspråk. Så snart vi tagit emot maskinen genomför vi då en teknisk besiktning och meddelar dig resultatet av denna.

- 4. UNDANTAG**
Garantin gäller inte för skador eller fel av följande orsaker:
 - Onormal användning, felaktig transport eller hantering eller felaktigt underhåll;
 - Användning av smörjmedel eller drivmedel av otillfredsställande kvalitet eller av fabrikat som inte rekommenderas av Husqvarna;
 - Användning av reservdelar eller tillbehör som inte är original;
 - Ingrepp som utförts av ej behörig personal;
 - Användning av defekta eller olämpliga diamantverktyg. (Vi rekommenderar användning av Husqvarna -verktyg.)

Transport av varorna sker på köparens bekostnad och risk. Köparen bör därför tillvarata sina rättigheter gentemot transportföretaget på det sätt och inom de tidsfrister som lagen föreskriver.



Warranty certificate

- Certificat de garantie
- Garantie-Zertifikat
- Certifica to di garanzia
- Garantiebewijs
- Certificado de garantia
- Certificação de garantia
- Garanticeertifikat

BELGIQUE - LUXEMBOURG - NEDERLANDS Husqvarna Construction Products Z.I. N° 2 - Avenue des Artisans, 50 7822 Ath BELGIUM	PORTUGAL Husqvarna Construction Products Portuguesa SA Lagoa - Albarraque PT-263595 RIO DE MOURO PORTUGAL
FRANCE Husqvarna Construction Products FRANCE Rue des Merisiers F-41260 La Chaussée St Victor FRANCE	ESPANA Husqvarna Construction Products IBERICA Ctra de Rivas Km 4.600 Appartado Correos 49007 ES-28052 ESPANA
DEUTSCHLAND Husqvarna Construction Products Deutschland Nierfeldstrasse 6 D-58313 Herdecke GERMANY	UNITED KINGDOM PARTNER DIMAS UK Oldends Lane Ind. Estate Stonedale road, Stonehouse Gloucestershire GB- GL 10 3SY GREAT BRITAIN
GREECE Husqvarna Construction Products HELLAS SA Industrial Zone of INOFYTA 55km ATHINON-LAMIAS GR-32011 INOFYTA BEOTIA GREECE	SWEDEN DIMAS AB Sverige Industrigatan 8 SE -55002 JONKOPING SWEDEN
ITALIA Husqvarna Construction Products Italiana Via REMATO Loc. MAGUZZANO IT-25017 LONATO ITALIA	DENMARK DIMAS Denmark Lundtoftegårdsvej 93A DK - 2800 Lyngby DENMARK
NORWAY DIMAS Norge Okern Næringspark Rislokkeveien 2 NO -0580 OSLO NORWAY	FINLAND Husqvarna Construction Products FINLAND Lautatarhankatu 8 B, 00580 HELSINKI FINLAND

Place here CE sticker with serial N°

- Placer ici l'autocollant CE avec le N° de série
- Hier EU Etikette mit Seriennummer aufkleben
- Attaccare qui l'adesivo CE con N° di matricola
- Plaats hier de CE sticker met reeks Nr
- Colar o autocolante CE com o número de série
- Colocar aqui la pegatina CE con el número de serie
- Fäst CE-dekaten med serienummer här

HUSQVARNA
Construction Business Group

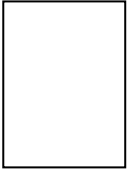
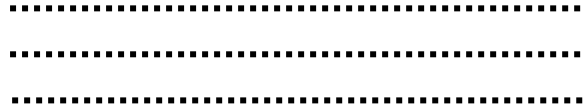

To benefit from the warranty, it is mandatory to return, within eight days after the purchase, the attached warranty certificate.

Pour avoir droit à la garantie, il est indispensable de renvoyer dans les huit jours après l'achat, le certificat de garantie ci-joint, dûment complété.

Um ein Anrecht auf die Garantie zu erwerben, muß der beigefügte Garantieschein ordnungsgemäß ausgefüllt innerhalb von acht Tagen nach Kauf eingeschickt werden.

Per poter fruire della garanzia, è indispensabile respedire il certificato di garanzia allegato, debitamente compilato otto giorni consecutivi all'acquisto.

Om recht te hebben op de garantie, is het noodderendezakelijk om binnen de 8 dagen na aankoop, het garantie certificaat, volledig ingevuld, op te sturen.

Para ter direito à garantia, é indispensável enviar antes do oitavo dia depois da compra, o certificado de garantia devidamente carimbado e assinado.

Para tener derecho a la garantía, es indispensable enviar antes del octavo día después de la compra, el certificado de garantía adjunto debidamente cumplimentado.

För att garantin skall gälla måste användaren inom Om recht te hebben op de garantie, is het nood åtta dagar efter köpet insända det bifogade derendede zakelijk om binnen de 8 dagen na aankoop, garanticertifikatet, vederbörligen ifyllt.

Warranty certificate

Certificat de garantie • Garantie-Zertifikat • Certificato di garanzia • Garantie bewijs • Certificado de garantia • Certificado de garantia • Garanticertifikat

Company :
Société • Gesellschaft • Società • Maatschappij • Sociedade • sociedad • Företag

Address :
Adresse • Adresse • indirizzo • Adres • Endereco • Direccion • Adress

Date of Acquisition :
Date d'achat • Datum des Kaufs • Data di acquisto • Datum van aankoop • Data de compra • Fecha de comprar • Inköpsdatum

Machine Type :
Type de la machine • Maschinen Type • Tipo della macchina • Machine Type • Tipo de maquina • Tipo de maquina
• Maskintyp

Machine Serial Nr :
N° de série de la machine • Maschinen seriennummer • Numeor di matricola • Machine Reeks • Nr Numéro de série da maquina • Numéro de série de la maquina • Maskinens seriennummer

Date :
Date • Datum • Data • Datum • Data • Fecha • Date • Datum

Signature

signature • Unterschrift • ondertekening • Assinatura • Firma • Namnteckning

Place here sticker or serial Nr.

- Placez ici l'autocollant ou le N° de série
- Sticker hier aukleben oder geben sie die seriennummer bekannt
- Attacare qui l'adesivo o ii número di matricola
- Piaats hier de sticker of reeks Nr.
- Colar 0 autocolante o número de série
- Colocar aqui la pegatina o número de série
- Placera dekalen eller serienumret här



www.husqvarnacp.com

115 04 12-20

2007-01-01