



- FR** Manuel d'utilisation et d'entretien
- GB** Operator's manual
- DE** Betriebs- und Wartungsanleitung
- IT** Manuale di istruzioni
- ES** Manual de explicaciones
- NL** Gebruiksaanwijzing
- SE** Drift- och underhållshandbok
- PT** Manual de instruções

TS 1000 F

EXPLICATION DES SYMBOLES – CONSIGNES

Explication des symboles

L'emploi de pictogrammes sur les machines (en couleur) et dans le manuel indiqueront des conseils qui concernent votre sécurité.



ATTENTION ! DANGER ! Symbole général de danger.



OBLIGATION. Toujours utiliser avec la machine :

- un casque de protection homologué
- des protections d'oreilles homologuées
- des lunettes de protection homologuées ou une visière homologuée.



LIRE attentivement et bien assimiler le manuel d'utilisation avant d'utiliser la machine.



AVERTISSEMENT. Triangle et marquage noir sur fond jaune : danger si non respect. Risque de blessures pour l'utilisateur ou des tiers. Risques de dégâts sur la machine ou l'outil.



INTERDICTION. Cercle rouge avec ou sans barre : utilisation ou présence interdite.

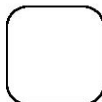

INDICATION. Information – Instruction : indications particulières concernant l'utilisation ou le contrôle de la machine.



Cette machine est conforme à la directive CE en vigueur.



Le symbole **ARRET**.



Port de lunettes protectrices ou visière obligatoire.



Emissions sonores dans l'environnement selon la directive de la Communauté européenne.



Obligation d'arrêt de rotation du disque lors du déplacement sur le chantier.



Obligation de démonter le disque lors d'élingage, de chargement, de déchargement et de transport sur le chantier.



Le symbole sur le produit ou sur son emballage indique que ce produit ne doit pas être traité comme déchet ménager. Il doit obligatoirement être déposé au point de collecte prévu pour le recyclage du matériel électrique et électronique. En vous conformant à une procédure d'enlèvement correcte du produit devenu obsolète, vous aiderez à prévenir tout effet nuisible à l'environnement et à la santé, qu'une manipulation inappropriée de celui-ci pourrait autrement provoquer. Pour de plus amples informations sur le recyclage de ce produit, veuillez contacter votre mairie ou collectivité locale, la déchetterie de votre localité ou le magasin où vous avez acheté le produit.

DECLARATION CE - INDEX

Déclaration de conformité

Le fabricant, HUSQVARNA CONSTRUCTION PRODUCTS, 433 81 Gothenburg, Sweden, déclare que la machine TS1000F est conforme aux dispositions des DIRECTIVES :

- "MACHINES" modifiées (89/392/CEE)
- "BASSE TENSION" modifiées (73/23/CEE)
- "CEM" (89/336/CEE)
- "BRUITS" (2000/14/CEE)



Christer Carlberg, Operations Manager
Husqvarna Construction Products

Préface

Avant de quitter notre usine, chaque machine subit une série de contrôles au cours desquels tout est minutieusement vérifié.

La stricte observation de nos instructions assurera à votre machine, dans des conditions normales de travail, une grande longévité.

Les conseils d'utilisation et pièces détachées figurant sur ce document sont donnés à titre d'information et non d'engagement. Aucune garantie ne sera accordée en cas d'erreurs ou d'omissions, ou pour des dommages relatifs à la livraison, à la conception ou l'utilisation de la machine. Soucieux de la qualité de nos produits, nous nous réservons le droit d'effectuer, sans préavis, toutes modifications techniques en vue de leur amélioration.

Ce document servira l'utilisateur à :

- se familiariser avec la machine,
- connaître ses possibilités d'utilisation,
- éviter les accidents lors d'un emploi non adapté, par une personne non formée, lors de l'entretien, maintenance, remise en état, déplacement, transport,
- augmenter la fiabilité et la durée de la machine,
- assurer une utilisation correcte, un entretien régulier, un dépannage rapide afin de diminuer les frais de réparation et les temps d'immobilisation. Le fabricant décline toute responsabilité résultant d'un emploi inadéquat ou de toute modification.



Disponibilité du manuel à tout moment sur le lieu de travail. Lecture et utilisation par toute personne assurant l'installation ou l'utilisation.



Les réglementations techniques obligatoires en vigueur dans le pays d'utilisation de la machine sont également à respecter pour une sécurité maximum.

Index

EXPLICATION DES SYMBOLES

Explication des symboles 2

DECLARATION CE

Déclaration de conformité 3
Préface 3

INDEX

Index 3

DESCRIPTION DE LA MACHINE

Description de la machine 4

CARACTERISTIQUES TECHNIQUES

Caractéristiques techniques 5

INSTRUCTIONS DE SECURITE

Consignes particulières 6
Faire – Ne pas faire 6
Vérifications avant mise en service 7
Machine à moteur essence 7
Machine à moteur électrique 7
Mise au rebut 7

MISE EN SERVICE

Emploi 8
Manutention – Transport 8
Montage du disque 8
Mise en service 8
Arrêt 9

MAINTENANCE

Entretien (Version à moteur thermique) 10
Entretien général (Toutes versions) 10
Tension de la courroie 10
Recommandations importantes 10
Recherche de pannes 11
Réparation 11
Pièces de rechange 11
Garantie 11

Les conseils d'utilisation de ce manuel et les pièces détachées figurant dans la liste des pièces de rechange sont donnés à titre d'information et non d'engagement.

Soucieux de la qualité de nos produits, nous nous réservons le droit d'effectuer, sans préavis, toutes modifications techniques en vue de leur amélioration.

DESCRIPTION MACHINE

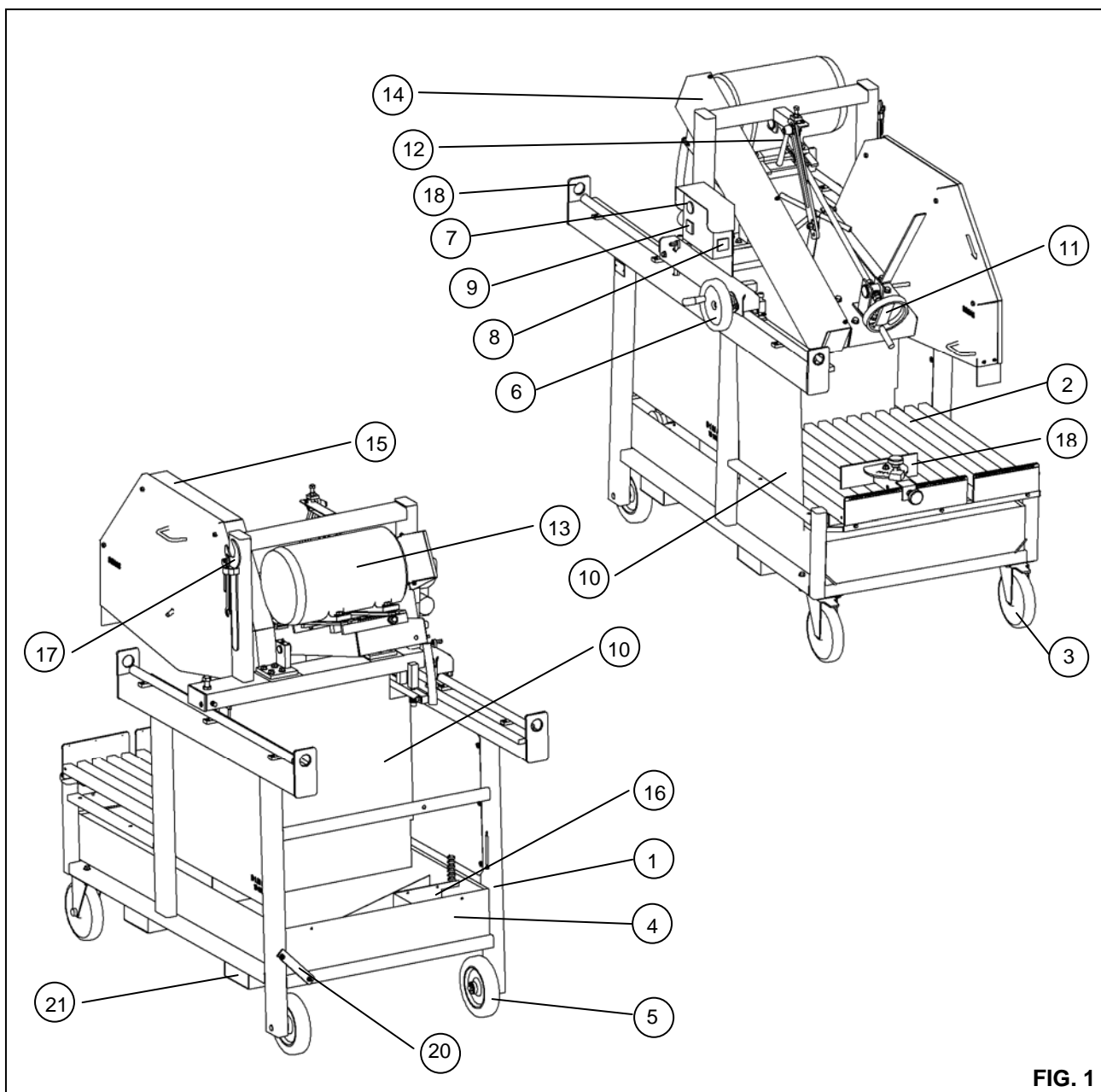

FIG. 1

Description de la machine

- | | |
|------------------------------------|----------------------------|
| 1 - Châssis | 13 - Moteur |
| 2 - Table | 14 - Carter de courroie |
| 3 - Roue pivotante | 15 - Carter de disque |
| 4 - Bac de récupération | 16 - Pompe à eau |
| 5 - Roue fixe | 17 - Clé de service |
| 6 - Volant d'avance de la tête | 18 - Anneaux d'élinguage |
| 7 - Arrêt d'urgence | 19 - Guide de coupe |
| 8 - Commutateur Etoile / Triangle | 20 - Butée de bac à eau |
| 9 - Contacteur Marche / Arrêt | 21 - Fourreau de transport |
| 10 - Rideaux de protection | |
| 11 - Volant de plongée de la tête | |
| 12 - Manette de blocage de la tête | |

CARACTERISTIQUES TECHNIQUES

TS1000F

Données générales

Disque (mm)	900 / 1000
Profondeur de coupe (mm)	310 / 360
Masse nominale (à vide) (kg)	324kg
Masse en service (kg)	440 kg
Dimensions (L x l x H - mm)	1950 x 970 x 1700
Vitesse de rotation de la broche (tr/min)	1100
Vitesse de rotation du moteur (tr/min)	1430
Puissance (CV/kW)	12 / 9
Tension (V)	400 Triphasé
Ampérage (A)	18,5
Protection électrique	IP54
Largeur utile (à droite - mm)	260
Largeur utile (à gauche - mm)	450
Capacité du bac à eau (litres)	95
Alésage disque (mm)	60

Emissions sonores

Puissance acoustique, L_{WA} dB(A) EN ISO 3744	100
---	-----

Niveaux sonores

Niveau de pression acoustique équivalent à l'oreille de l'utilisateur, L_{pa} (dB) EN ISO 4871	99
--	----

Niveaux de vibrations

Suivant ISO 5489	
Aeq (m/s^2), hors sciage	1,15
Aeq (m/s^2), en sciage	NC

Plaque signalétique

HUSQVARNA CONSTRUCTION PRODUCTS FRANCE SA 26 route Nationale – 41260 La Chaussée St-Victor					
TYPE	TS1000F	N° SERIE			
		ANNEE DE FABRICATION			
MASSE UTILE	324	kg	PUISSANCE	9	kW
MAXI OUTIL	1000	mm	PLAGE DE TENSION	400 TRI	V
ALESAGE	60	mm	FREQUENCE	50	Hz
T/MIN – RPM	1100		INT UTIL	18,5	A

INSTRUCTIONS DE SECURITE

Consignes particulières

Le fabricant décline toute responsabilité résultant d'un emploi inadapté ou de toute modification.

Conçue pour assurer un service sûr et fiable dans des conditions d'utilisation conformes aux instructions, la tronçonneuse peut présenter des dangers pour l'utilisateur et des risques de détérioration, des contrôles réguliers sur le chantier sont nécessaires, s'assurer :

- de l'état technique parfait (utilisation suivant affectation en tenant compte des risques éventuels, suppression de toute mal fonction nuisible à la sécurité),
- de l'usage d'un disque diamant pour tronçonnage à l'eau (sciage des bétons frais ou anciens et enrobés, asphalte), utilisation interdite de tout autre disque (abrasif, scie, etc...),
- d'un personnel compétent (qualification, âge, formation, instruction) ayant pris connaissance dans le détail du manuel avant de commencer le travail ; toute anomalie électrique, mécanique ou d'autre origine sera contrôlée par une personne habilitée à intervenir (électricien, responsable de l'entretien, agent revendeur agréé, etc...),
- s'assurer du respect des avertissements et directives marqués sur la machine (protections adéquates personnelles), utilisation conforme, instructions de sécurité en général...),
- qu'aucune modification, transformation ou complément soit nuisible à la sécurité et ne sera pas réalisée sans l'autorisation du fabricant,
- du respect des fréquences de vérifications et contrôles périodiques préconisés,
- de la garantie de pièces de rechange d'origine lors de réparations.

Faire

- FAIRE lire attentivement et bien vérifier que l'on a compris toutes les instructions avant d'utiliser la scie.
- FAIRE toujours maintenir toutes les protections en place.
- FAIRE toujours porter les sécurités auditives et/ou oculaires, le protège tête et la protection respiratoire approuvés.
- FAIRE toujours se tenir à distance du disque et de toutes les autres pièces en mouvement.
- FAIRE savoir comment arrêter la scie rapidement en cas d'urgence.
- FAIRE couper le moteur et le laisser refroidir avant de refaire le plein.
- FAIRE vérifier le disque, les brides et les arbres afin de voir s'ils ne sont pas endommagés avant d'installer le disque.

FAIRE n'utiliser que des disques portant l'indication d'une vitesse de fonctionnement maximale supérieure à la vitesse de l'arbre de disque.

FAIRE preuve de prudence et respecter les instructions lors du chargement et du déchargement de la scie.

Ne pas faire

NE PAS permettre à d'autres personnes de se trouver à proximité de sa mise en service, du plein en carburant ou des travaux de coupe.

NE PAS faire fonctionner des moteurs à essence dans un espace clos, sauf ventilation appropriée.

NE PAS utiliser un matériel ou des disques endommagés.

NE PAS faire fonctionner la scie dans des espaces où se trouvent des produits combustibles. Les étincelles projetées par la scie peuvent provoquer un incendie ou une explosion.

NE PAS autoriser une protection du disque inférieure à 180 degrés.

NE PAS laisser la scie sans surveillance alors que le moteur tourne.

NE PAS utiliser la scie sous l'influence de drogue ou d'alcool.



LE NON-RESPECT DE CES MISES EN GARDE PEUT ENTRAINER LA MORT OU DES BLESSURES CORPORELLES GRAVES.

INSTRUCTIONS DE SECURITE

Vérification avant mise en service



Avant toute mise en service, lire attentivement la notice, et se familiariser avec la machine.



Arrêt moteur.



Le champ de travail doit être parfaitement en ordre, bien éclairé et ne doit présenter aucun risque (ni humidité, ni produits dangereux à proximité).



L'opérateur doit porter des protections appropriées au travail.



Obligation port du casque antibruit.



Toute personne étrangère doit être écartée du champ de travail.



N'utiliser que des disques marqués d'une vitesse maximale de travail supérieure à la vitesse effective de la broche.

Machine à moteur essence

(se reporter au livret d'entretien moteur) :



Tenir compte des conditions ambiantes (santé et sécurité).

- S'assurer du plein de carburant.
- Vérifier le niveau d'huile: le moteur travaillant souvent incliné, vérifier fréquemment, en position horizontale, que son niveau d'huile ne soit jamais inférieur au deuxième trait de la jauge.

Machine à moteur électrique

Vérifier ce qui suit:



SECURITE ELECTRIQUE : Obligation de branchement sur un réseau équipé d'un disjoncteur à courant différentiel résiduel 30 mA avec mise à la terre. Dans le cas d'absence de ce disjoncteur sur le réseau, consulter notre catalogue proposant différents modèles.

- Utilisation correcte du dispositif à courant différentiel résiduel incluant son contrôle périodique; pour les outils fournis avec un DCDR (dispositif à courant différentiel résiduel) intégré dans le câble ou dans la fiche pour prise de courant, dans l'hypothèse où le câble ou la prise sont endommagés, la réparation doit être effectuée par le fabricant ou un de ses agents ou par un atelier de réparation qualifié afin d'éviter tout risque dû à une réparation mal faite.
- Alimentation du moteur: câble électrique renforcé de type HO7 RNF de section 5 x 2,5 mm² jusqu'à 100 mètres pour 400V.
- S'assurer du voltage du réseau, identique à la plaque d'identification de la machine
- Moteur triphasé : s'assurer que le sens de rotation de l'axe de broche correspond au sens indiqué par la flèche sur le carter de disque. Si le moteur ne tourne pas dans le sens souhaité, inverser deux phases en tournant les deux bornes de la prise de courant prévues à cet effet.
- Mise à la terre de la machine (obligatoire).

Mise au rebut



En cas de détérioration et de casse de la machine, ceux-ci seront éliminés conformément aux modalités prescrites par la législation en vigueur.

Matériaux principaux :

- Moteur : Aluminium (AL) - Acier (AC) - Cuivre (CU) - Polyamide (PA)
- Machine : Tôle acier (AC) - Fonte (FT) - Aluminium (AL)

MISE EN SERVICE

Emploi

- Utilisation: sciage de marbre, pierre, granite, brique, ciment et tout revêtement (grès, faïence, céramique, etc.)
- Outils: Disques diamantés à eau - Ø 900 mm ou 1000 mm, alésage 60 mm.

(Renseignements auprès du fournisseur)



Interdiction de toute autre application ne correspondant pas à l'utilisation prévue.

Manutention - Transport

- Les deux roues (3) [FIG. 1] à l'avant de la machine, sont pivotantes avec système de blocage.
- Employer les 4 anneaux d'élinguage (17) [FIG.1] prévus sur les montants.
- Les fourreaux (21) [FIG.1] permettent de déplacer la machine à l'aide de chariots élévateurs.

Pour le transport, bloquer la tête de la façon suivante :

- Positionner la tête de coupe au niveau des positions prévues pour le blocage des vis de transport (A) :
- A l'aide de la clé (B), visser les vis (A) de façon à ce que les galets ne soient plus en contact avec les barres de guidage [FIG.2]

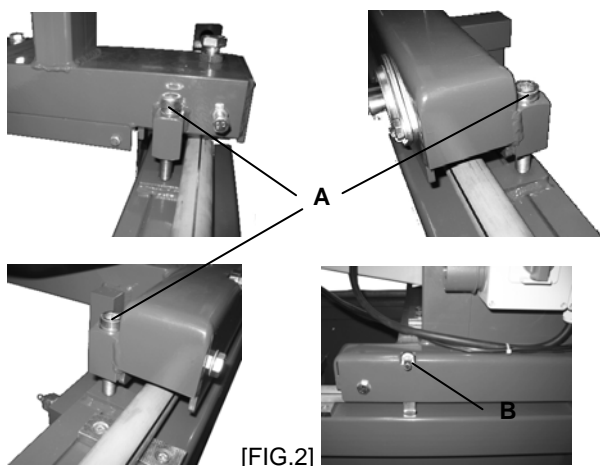

- Glisser la clé (B) [FIG.2] dans l'espace prévu à cet effet.

Lors de la mise en route de la machine, procéder en sens inverse après chaque transport.

Montage du disque



Débrancher la machine du réseau en désaccouplant la fiche d'alimentation.

- Désaccoupler le tuyau d'arrivée d'eau (F) [FIG.3],
- Retirer le couvercle de carter de disque (15) [FIG.1],
- Desserrer l'écrou de serrage (E) [FIG.3] à l'aide de la clé fournie,
- Enlever le flasque de serrage (C),
- Présenter le disque sur le flasque de centrage (D).

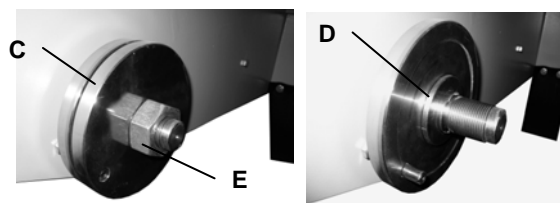
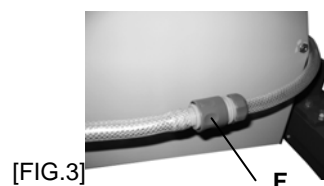

Observer le sens de rotation représenté par une flèche sur une de ses faces. Veiller à la propreté des surfaces d'appui du disque, des flasques et de la broche.

- Remettre en place le flasque de serrage (C),
- Serrer l'écrou (E),
- Repositionner le couvercle de carter et le fixer,
- Ré-accoupler le tuyau d'arrivée d'eau (F).



Remettre toutes les protections en place pour votre sécurité et celle des autres.

Mise en service



Danger : risque de coupure.



Rester toujours attentif.

MISE EN SERVICE



Avant la mise en service, enlever les clés et outils de réglage du sol ou de la machine.



Maintenir le carter de protection en place pendant toute la durée du travail.

La machine est livrée avec le volant d'avance de la tête (6) [FIG.1], non monté. Installer sur son axe le volant qui se trouve dans le carton d'accessoires [FIG.4].

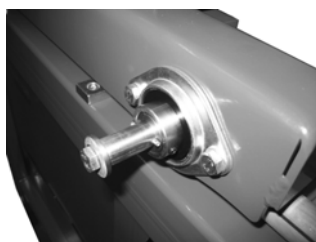

[FIG.4]

Lors de sa mise en route et après chaque transport, il est nécessaire de débrider la machine :

- Dévisser les vis (A) de façon à mettre les galets en contact avec les barres de guidage [FIG.2]

Ensuite,

- Remplir le réservoir d'eau (4) [FIG.1]. (La pompe à eau se met en route avec le moteur).
- Placer le matériau sur la table (2) en fonction de la coupe souhaitée, en utilisant le guide de coupe (18) et les réglés [FIG.1].
- Procéder à la mise en route du moteur :

Pour les machines à moteur thermique :

→ Procéder à la mise en marche du moteur: se reporter aux instructions du manuel de service du constructeur.
→ Laisser chauffer le moteur.



Pour les machines à moteur électrique :

→ Mettre en marche en appuyant sur la touche « I » du contacteur, ou en tournant le contacteur (9) sur la position « I ». Puis, tourner le commutateur (8) sur la position Y puis Δ . [FIG.1]



Puis,

- Desserrer la manette (12) et manœuvrer le volant (11) [FIG.1].
- Procéder à la descente jusqu'à la profondeur de coupe souhaitée et indiquée sur l'échelle graduée. Une descente lente est préconisée pour éviter de caler le moteur.
- Lorsque la profondeur souhaitée est atteinte, resserrer la manette (12).
- Faire avancer doucement la tête de coupe à l'aide du volant (6) [FIG.1]. Une avance lente est préconisée pour éviter de caler le moteur.
- Lorsque la coupe est réalisée, reculer doucement la tête de coupe jusqu'à sa position arrière maximale à l'aide du volant (6).

- Arrêter le moteur de la machine (voir détail dans le paragraphe suivant).



Avant toute intervention sur le matériau découpé, il faut stopper le moteur et attendre l'arrêt définitif du disque.



Au poste de travail, la puissance sonore peut dépasser 85 db (A). Dans ce cas, des mesures individuelles de protection doivent être prises.



Pour les machines à moteur thermique et dans le cas de travail dans un endroit restreint ou fermé, assurez-vous d'une ventilation adéquate. Les gaz d'échappement contiennent de l'oxyde de carbone (une exposition à ce gaz toxique peut provoquer une perte de conscience et être mortelle).

Arrêt



Arrêt moteur



Moteur thermique : basculer l'interrupteur du tableau de bord de la machine.



Moteur électrique : appuyer sur le bouton d'arrêt d'urgence rouge (7), ou tourner le contacteur (9) sur la position « O ». Enfin, remettre le commutateur (8) sur la position Y [FIG.1].

ENTRETIEN

Entretien

(Version à moteur thermique uniquement)



Moteur thermique : se reporter au livret d'entretien moteur.



Niveau d'huile

Vérifier l'huile moteur quotidiennement. Se référer au manuel du moteur pour les intervalles de remplacement de l'huile et du filtre à huile.

Utiliser :

- Une huile moteur SAE 10W30 avec classe API MS, SD, SE ou supérieure pour les moteurs à essence.
- Une huile classe API CD ou CE pour les moteurs diesels.



Le lubrifiant sera éliminé conformément aux modalités prescrites par la législation en vigueur.

Pour vidanger le moteur, présenter une goulotte à la sortie de vidange.

FILTRE A AIR :

- Se référer au manuel du moteur pour les intervalles d'entretien. Pour des conditions extrêmement poussiéreuses, il faudra parfois nettoyer l'élément filtrant 2 à 3 fois par jour.
- Remplacer tous les filtres ou garnitures d'étanchéité endommagés.

Entretien général (Toutes versions)

- Après chaque usage, nettoyer la machine.
- Vidanger fréquemment le bac pour évacuer les boues de tronçonnage, qui risquent de colmater ou d'user prématurément la pompe à eau.
- Laver le bac à grande eau.
- Nettoyer régulièrement les portées de galets de la tête ou de la table.
- Graisser périodiquement les graisseurs des galets de guidage (J) [FIG.5] et des paliers de l'axe de broche avec de la graisse à roulement.

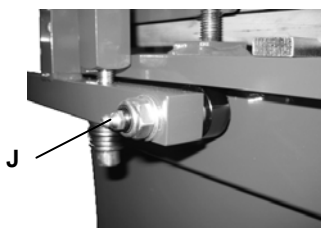

[FIG.5]



Remiser les produits dans un endroit sûr, hors de portée des enfants. Enlever tous les outils de réglage et les clés.



Remiser l'outil diamanté à un endroit où il ne pourra pas être faussé ou endommagé.

Tension de la courroie

Après quelque temps d'utilisation, il peut être nécessaire de retendre, sans exagération, la courroie :

- Débloquer les 4 vis (K) du moteur [FIG. 6],
- Tourner d'un quart de tour la vis de tension (L); cette vis tire le moteur vers l'arrière,
- A tension normale, bloquer les 4 vis (K) du moteur.

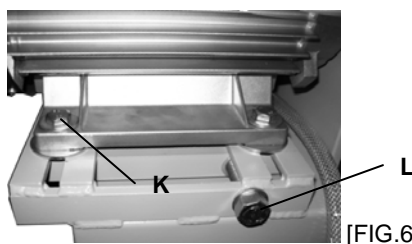

[FIG.6]



La tension d'origine ne peut jamais être dépassée.

Recommandations importantes

- Périodiquement, resserrer la boulonnerie, et tout spécialement après les premières heures de fonctionnement.
- Vérifier la tension de la courroie, la tendre sans exagération.
- En position de remisage, il est recommandé d'enlever le disque et de le stocker convenablement.
- Veiller à l'arrosage correct du disque en inspectant régulièrement les injecteurs d'eau.
- Effectuer un serrage correct du disque.
- Veiller à la propreté des surfaces d'appui du disque, des flasques et de la broche.



Le fabricant décline toute responsabilité résultant d'un emploi inadapté, de toute modification, adaptation ou motorisation non conforme à la définition d'origine prévue par le constructeur.

ENTRETIEN

Recherche de pannes

En cas de fonctionnement anormal, se reporter aux tableaux ci-après pour trouver une solution aux problèmes rencontrés.

La machine ne fonctionne pas :

CAUSES	REMEDES
<i>Mauvais ou câble endommagé</i>	- s'assurer du branchement correct à l'alimentation (fiche, rallonge, ...), - Vérifier le câble d'alimentation.
<i>Pas de tension sur le réseau</i>	- Faire vérifier par un électricien (disjoncteur, prise, ...).
<i>Commutateur défectueux, câble moteur endommagé</i>	- Faire vérifier par un électricien ou s'adresser au service après-vente.
<i>Moteur endommagé (pas de puissance, odeur désagréable ...)</i>	- Remplacer le moteur en s'adressant au service après-vente.

Démarrage difficile :

CAUSES	REMEDES
<i>Alimentation triphasée non conforme (câble moteur détérioré)</i>	- Faire vérifier par un électricien.

La pompe ne démarre pas :

CAUSES	REMEDES
<i>La câble d'alimentation n'est pas relié ou est endommagé</i>	- Faire contrôler le câble d'alimentation.
<i>Il n'y a pas de tension dans le circuit ou à la prise de courant</i>	- Faire vérifier par un électricien le circuit ou la prise de courant.

L'eau ne sort pas de la pompe :

CAUSES	REMEDES
<i>Une bulle d'air a pu se former à l'intérieur du corps de la pompe</i>	- Extraire la pompe du liquide, en la soutenant par le tuyau de sortie, puis la replonger dans le liquide.
<i>Il n'y a pas de tension dans le circuit ou à la prise de courant</i>	- Dévisser le filtre et, à l'aide d'un petit tournevis, nettoyer la zone de travail de la turbine de tout résidu.

Réparation

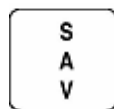

Nous sommes à votre entière disposition pour vous assurer toute réparation dans les délais les plus réduits et aux meilleurs prix (voir adresses à la fin du manuel).

Pièces de rechange

Pour une livraison rapide de pièces de rechange et afin d'éviter toute perte de temps, il est nécessaire de rappeler à chaque commande les indications qui figurent sur la plaque signalétique de la machine ainsi que la référence de la pièce à remplacer.

(Voir la liste des pièces de rechange livrée avec la machine)

543 000 000 (0)
Code ↑ ↑ Quantité

Garantie

DURÉE

La garantie prend effet à la date d'achat par l'utilisateur (date de facture du distributeur) et est valable pour une durée de 6 mois.

ETENDUE

La garantie se limite au remplacement gratuit des pièces ayant des vices de fabrication reconnus par Dimas (à l'exception des pièces d'usure et consommables) si la réparation est effectuée dans un atelier Dimas ou agréé par Dimas. Le fabricant ne saurait couvrir les dommages consécutifs, directs ou indirects, matériels ou immatériels, causés aux personnes ou aux choses suite aux pannes ou à arrêts de la machine.

CONDITIONS DE GARANTIE

Pour avoir droit à la garantie, il est indispensable de renvoyer à Dimas, dans les huit jours après l'achat, le certificat de garantie joint dûment complété. En cas de problème survenant à la machine pendant la période de garantie, nos services après-vente vous indiqueront la meilleure marche à suivre pour vous permettre de résoudre votre problème et vous conseilleront si besoin le centre de service agréé le plus proche. Vous pouvez également expédier votre machine, à vos frais, à nos services après-vente, en joignant votre facture d'achat ainsi qu'un rapport décrivant le problème observé et demandant la mise en jeu de la garantie. Un diagnostic technique sera effectué sans délai dès réception de la machine dont les conclusions sous seront adressées.

EXCLUSIONS

La garantie ne peut être accordée pour dommages ou pannes provenant :

- d'une utilisation anormale, erreur de transport ou de manutention, ou d'entretien,
- d'utilisation de lubrifiants ou combustibles de qualité non adéquate ou non préconisée par Dimas,
- suite à l'utilisation de pièces ou d'accessoires n'étant pas d'origine,
- suite à des interventions effectuées par du personnel non agréé,
- de l'utilisation d'un outil diamanté défectueux ou inadéquat. (Nous préconisons l'utilisation d'outils Dimas).

Les marchandises voyagent aux frais et risques et périls de l'acheteur à qui il appartient d'exercer tout recours à l'encontre du transporteur dans les formes et délais légaux.

EXPLANATION OF SYMBOLS – WARNINGS

Explanation of the symbols

Use of pictograms on the machines (in color) and in the manual indicate safety warnings



WATCH OUT! DANGER! General danger signal.



REQUIREMENT. The following must always be used with the machine:

- certified safety helmet
- certified ear protection
- certified safety goggles or certified eyeshade.



Carefully READ and assimilate the user's manual before operating the machine.



WARNING. Triangle and black marking on yellow background. Danger if instructions are ignored. Risk of injury to user or third party. Risk of damage to machine or tool.



PROHIBITED. Red circle with or without diagonal bar. Use or presence forbidden.

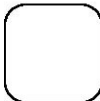

INFORMATION or specific instructions on how to use or check the machine.



This machine complies with the EC directive in force.



STOP symbol.



Safety goggles or eyeshade must be worn.



Loud noise in environment as defined by European Community directive.



Disk rotation must stop when moving the machine at the work site.



Disk must be removed during slinging, loading, unloading and transport at the worksite.



Symbol on the product or its packaging showing that this product must not be treated as household waste. It must be deposited at a collection point approved for recycling of electric or electronic devices. By complying with proper disposal procedure when the product becomes obsolete, you help prevent environmental or health hazards that could result from mishandling the product. For further information on the recycling of this product, please contact your city hall, local waste drop-off center or the store where you bought the product.

CE DECLARATION - INDEX

Declaration of conformity

Manufacturer, **HUSQVARNA CONSTRUCTION PRODUCTS**, 433 81 Gothenburg, Sweden, herewith declares that the machine **TS1000F** conforms to the DIRECTIVES:

- "MACHINES" modified (89/392/CEE)
- "LOW VOLTAGE" modified (73/23/CEE)
- "EMC" (89/336/CEE)
- "NOISE" (2000/14/CEE)
- " WASTE ELECTRICAL AND ELECTRONIC EQUIPEMENT (WEEE) " (2002/96/EC)



Christer Carlberg, Operations Manager
Husqvarna Construction Products

Preface

Before leaving our factory every machine passes an exacting inspection programme in which everything is checked minutely.

Following the instructions will ensure that your machine gives long service, in normal operating conditions. The user advice and spare parts mentioned in this document are given as an indication, and do not constitute an undertaking.

No warrantee will be granted in the event of errors or omissions, or for damage occurring during delivery, or caused by the design or use of the machine. We are very concerned about the quality of our products and we reserve the right to make any technical modifications to improve them, without warning.

This document will:

- provide the user with: information about the machine
- information about its possible uses
- prevent accidents due to unsuitable use, by an untrained person, during maintenance, repairs, overhauls, handling or transport
- improve the reliability and durability of the machine
- ensure correct use, regular maintenance, and fast fault finding in order to reduce repair costs and down time.



The manual should always be available at the place of work. It should be read and used by any person installing or using the machine.



The obligatory technical regulations in force in the country where the machine is used must also be adhered to for maximum safety.

Index

EXPLANATION OF SYMBOLS

Explanation of the symbols..... 2

CE DÉCLARATION

Conformity declaration..... 3
Preface 3

INDEX

Index..... 3

DESCRIPTION OF THE MACHINE

Description of the machine 4

TECHNICAL FEATURES

Technical features 5

INSTRUCTIONS DE SÉCURITÉ

Specific precautions 6
DO – DON'T 6
Check before operating 7
Gasoline (petrol) powered machine 7
Electric powered machine 7
Scrap 7

STARTING UP

Use 8
Handling - Transport..... 8
Installing the blade..... 8
Start..... 8
Stop 9

MAINTENANCE

Motor Gas maintenance 10
General maintenance 10
Belt tensioning 10
Important recommendations 10
Troubleshooting..... 11
Repairs 11
Spare parts 11
Warrantee..... 11

The instructions for use and spare parts found in this document are for information only and are not binding.

As part of our product quality improvement policy, we reserve the right to make any and all technical modifications without prior notice.

DESCRIPTION OF THE MACHINE

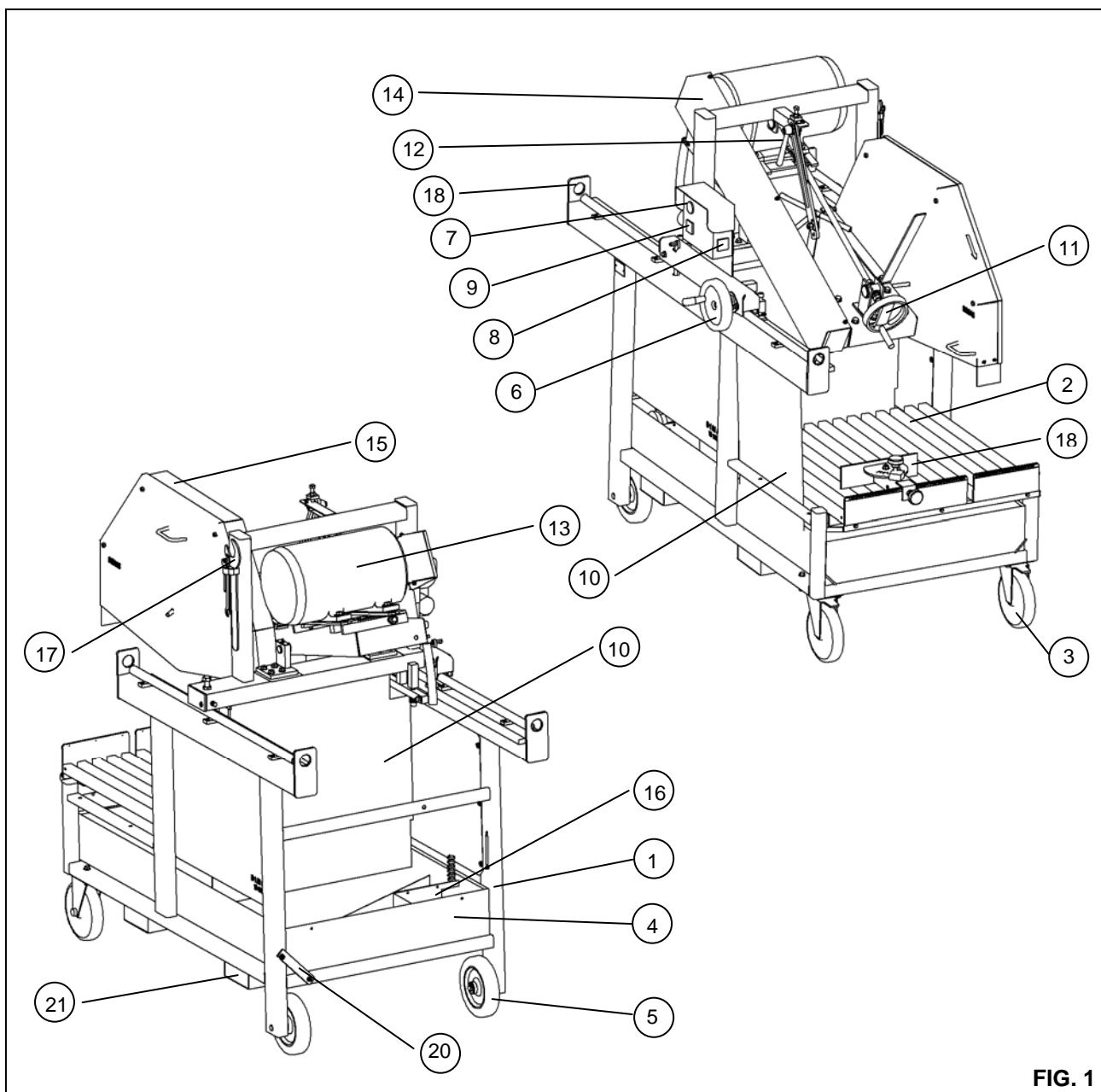

FIG. 1

Description of the machine

- | | |
|-------------------------------------|------------------------------|
| 1 - Frame | 13 - Motor |
| 2 - Table | 14 - Belt guard |
| 3 - Swivelling wheel | 15 - Blade guard |
| 4 - Water tank | 16 - Water pump |
| 5 - Fixed wheel | 17 - Operating key |
| 6 - Handwheel of the head advance | 18 - Sling eye |
| 7 - Emergency stop | 19 - Cutting guide |
| 8 - Star / Triangle commutator | 20 - Water tank blocking bar |
| 9 - Start / Stop switch | 21 - Transportation slots |
| 10 - Protective curtains | |
| 11 - Handwheel of the plunging head | |
| 12 - Head blocking lever | |

TECHINCAL DATA

TS1000F

General informations

Blade (mm)	900 / 1000
Depth of cutting (mm)	310 / 360
Net weight (kg)	324kg
Using weight (kg)	440 kg
Dimensions (L x l x H - mm)	1950 x 970 x 1700
Shaft RPM	1100
Motor RPM	1430
Power (CV/kW)	12 / 9
Voltage (V)	400 (3 phases)
Amps (A)	18,5
Electrical protection	IP54
Max width (Right - mm)	260
Max width (Left – mm)	450
Water tank volume (litre)	95
Bore of the blade (mm)	60

Noise emissions

Power, L_{WA} dB(A) EN ISO 3744	100
--------------------------------------	-----

Noise – Pressure level

Pressure, L_{pa} (dB) EN ISO 4871	99
--	----

Vibrations level

According to ISO 5489	
Aeq (m/s ²), No cutting	1,15
Aeq (m/s ²), during cutting	NC

Nameplate

HUSQVARNA CONSTRUCTION PRODUCTS FRANCE SA 26 route Nationale – 41260 La Chaussée St-Victor					
TYPE	TS1000F	N° SERIE			
		ANNEE DE FABRICATION			
MASSE UTILE	324	kg	PUISSANCE	9	kW
MAXI OUTIL	1000	mm	PLAGE DE TENSION	400 TRI	V
ALESAGE	60	mm	FREQUENCE	50	Hz
T/MIN – RPM	1100		INT UTIL	18,5	A

HUSQVARNA CONSTRUCTION PRODUCTS FRANCE SA 26 route Nationale – 41260 La Chaussée St-Victor					
TYPE	TS1000F	SERIAL Number			
		MANUFACTURING YEAR			
WEIGHT	324	kg	POWER	9	kW
MAX BLADE	1000	mm	VOLTAGE	400(3P)	V
BORE	60	mm	FREQUENCY	50	Hz
T/MIN – RPM	1100		AMPS	18,5	A

SAFETY INSTRUCTIONS

Specific precautions

The manufacturer declines any liability resulting from misuse or modification of the saw.

Although designed for safe and reliable service when used according to instructions, there is a risk of harm to the user or damage to the saw unless certain precautions are taken. In particular, the following points must be regularly verified at the worksite:

- perfect technical conditions (saw used for suitable jobs considering potential risks; elimination of any malfunctions jeopardizing safety),
- use of a diamond disk for water sawing (cutting fresh, old or coated concrete, asphalt); use of any other type of disk (eg abrasive, saw) is strictly forbidden
- competent personnel (qualification, age, training, skill), who understand the manual in detail before starting work. Any electrical, mechanical or other defect or failure is to be inspected by an authorized service expert (eg electrician, maintenance manager, official dealer)
- observance of all warnings and directives marked on the machine (eg use of personal protective equipment); users must follow all instructions and comply with all safety rules
- no modification, transformation or addition that could potentially effect safety may be performed without the manufacturer's express authorization
- periodic inspections must be carried out as specified, at the intervals specified
- original manufacturer's spare parts must be used for any repairs.

DO

- DO carefully read and make sure that you have understood all instructions before using the saw.
- DO keep all safety guards in place
- DO always wear approved ear, eye, head and respiratory protective equipment
- DO always keep a safe distance from the disc and other moving parts
- DO know how to stop the saw fast in case of emergency.
- DO stop the motor and let it cool down before refueling.
- DO check the disc, clamps and shafts for damage before installing the disk

DO use only discs marked with a maximum operating speed greater than that of the disk shaft

DO exercise all due care and follow all instructions when loading and unloading saw.

DON'T

DON'T allow other people nearby when starting the saw, refueling or cutting

DON'T run gasoline (petrol) motors in a confined space without appropriate ventilation

DON'T use damaged equipment or disks

DON'T operate the saw in the vicinity of flammable products. Sparks sprayed by the saw may cause fire or explosion.

DON'T authorize disc protection under 108° C

DON'T leave saw unattended with motor running.

DON'T use under the influence of alcohol or drugs.



**IGNORING THESE WARNINGS MAY
RESULT IN DEATH OR SERIOUS
BODILY HARM.**

SAFETY INSTRUCTIONS

Check before operating



Before starting, read the instructions carefully and get familiar with the machine.



Stop the motor



The work area must be orderly, well lit and hazard free (eg no moisture and no hazardous products nearby).



The operator must wear suitable personal protective equipment.



Safety earmuffs required.



Unauthorized persons must be kept away.



Use only discs marked with a maximum operating speed greater than that of the disk shaft

Gasoline (petrol) powered machine

(see motor maintenance manual):



Always check ambient health & safety conditions.

- Fill up gas (petrol) tank.
- Check oil. Since the motor is often operated in inclined position, check frequently, in horizontal position, that oil level never falls below the second mark on the gauge.

Electric powered machine

Verify the following:



ELECTRICAL SAFETY: Must be connected to power source using a grounded 30mA residual differential current circuit-breaker. Should there be no such circuit breaker on the power supply network, please see our catalogue for different models available.

- Proper use of residual differential current (RDC) system, including periodic inspection. For tools with an RDC system built into the electrical cord or plug: should the cord or plug become damaged, repairs may be performed only by the manufacturer, their authorized agent or a qualified repair shop in order to avoid any hazard due to improper repair.
- Motor power supply: reinforced HO7 RNF electrical cable with 5 x 2.5 mm² section of up to 100 meters for 400V.
- Ensure that voltage of the power network matches that identified on the identity plate of the machine
- Three-phase motor: ensure that the rotational direction of the shaft corresponds to that shown by the arrow on the disk housing. If the motor does not rotate in the desired direction, inverse two phases by turning two power socket terminals.
- Machine must be grounded.

Scrap



Should the machine wear out or break, it must be disposed of in compliance with legislation in force.

Main materials:

- Motor: aluminum (AL) - steel (AC) - copper (CU) - polyamide (PA)
- Machine: sheet steel (AC) – cast iron (FT) - aluminum (AL)

START-UP

Use

- Utilization: sawing marble, stone, granite, brick, cement and any covering material such as sandstone, earthenware, ceramics, etc.)
- Tools: Ø 900mm or 1000mm water diamond discs with 60mm bore.

(For further information, see supplier)



It is strictly forbidden to use the saw for any purpose other than that for which it has been designed.

Handling - Transport

- The two wheels (3) [FIG. 1] at the front of the machine pivot with the locking system.
- Use the four slinging rings (17) [FIG.1] on the struts.
- Sleeves (21) [FIG.1] allow the machine to be moved with a forklift.

For transport, lock the head as follows:

- Position the cutting head at the level for locking the transport screws (A)
- Using wrench (B), tighten the screws (A) until the casters are no longer in contact with the guide bars [FIG.2]

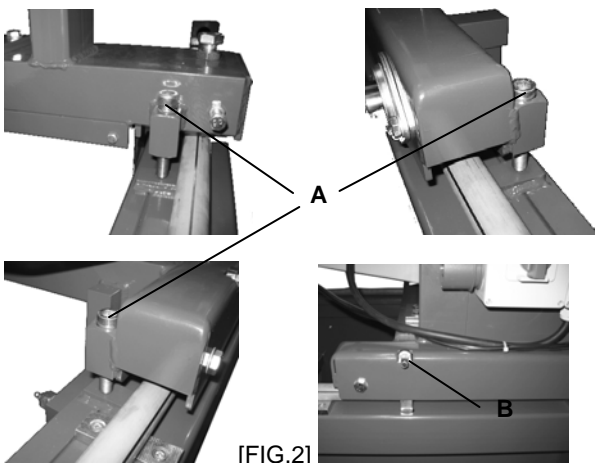

- Slide the wrench (B) into the slot provided [FIG.2].

To start using the machine, follow the transport procedure in reverse order.

Installing the disc



Unplug the machine from the electrical power supply.

- Disconnect water supply tube (F) [FIG.3]
- Remove disc housing cover (15) [FIG.1]
- Loosen tightening nut (E) [FIG.3] with wrench provided
- Remove tightening flange (C)
- Place disc on centering flange (D).

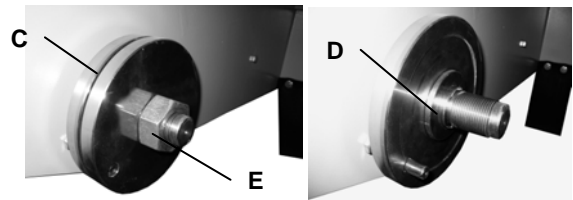
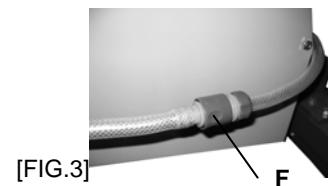

**Rotate in the direction shown by the arrow on one of the sides.
Make sure that the bearing surfaces of the disk, flanges and shaft are clean.**

- Put back the tightening flange (C),
- Tighten nut (E),
- Put back and fasten disk cover
- Reconnect the water supply tube (F).



For your safety and that of others, make sure that all guards are back in place before using.

Start



Danger : risk of cuts



Always remain attentive

START-UP



Before starting the machine, remove any wrenches or setting tools.



Keep the safety guard in place for all work.

The machine is delivered with an uninstalled head advancement wheel (6) [FIG.1], packed in the accessory box. Install this wheel on its shaft [FIG.4].

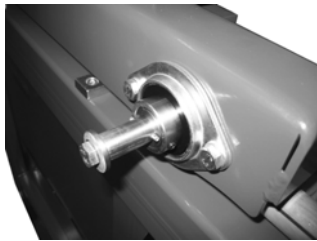

[FIG.4]

For start-up and after transport, the machine must be unbridled:

- Loosen screws (A) until casters are in contact with the guide bars [FIG.2]

Next,

- Fill water tank (4) [FIG.1]. (Water pump starts automatically with motor).
- Place the material on table (2) according to desired cut, using cutting guide (18) and rulers [FIG.1].
- Start motor:

For heat engine machines:

- Start motor according to manufacturer's instruction manual.
- Allow motor to warm up.

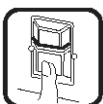

For electric motor machines:

→ Start machine by pressing the "I" button of the contactor or by turning the contactor (9) to the "I" position. Turn switch (8) to "Y" position then to Δ . [FIG.1]



Next,

- Loosen control handle (12) and turn wheel (11) [FIG.1].
- Lower saw to desired cutting depth as indicated on graduated scale. Come down slowly so as to avoid stalling the motor.
- When the desired depth has been reached, retighten the control handle (12).
- Gently move the cutting head forward using the wheel (6) [FIG.1]. Advance slowly so as to avoid stalling the motor.
- Once the cut has been made, use wheel (6).to gently back the head up to its maximum rear position.
- Stop motor (see details in next section)



Before handling the cut material in any way, stop the motor and wait for the disc to come to a full stop.



Sound level at the workstation may exceed 85db (A) and therefore personal protection equipment must be worn.



Heat engine machines may not be operated in a confined space unless there is sufficient ventilation. The exhaust gasses contain carbon monoxide. Exposure to this toxic gas can cause loss of consciousness and death.

Stop



Stop the motor



Heat engine: switch off at machine control panel



Electric motor: press red emergency stop button (7) or turn contactor (9) to position "O". Then turn switch (8) to position Y [FIG.1].

MAINTENANCE

Maintenance

(Heat engine version only)



Heat engine: see motor maintenance manual.



Oil level

Check oil level daily. See motor manual for oil change and oil filter replacement intervals.

Use:

- SAE 10W30 motor oil.
- Use class API MS, SD, SE or higher for gasoline (petrol) engines.
- Use class API CD or CE for diesel engines.



Dispose of used lubricants according to legislation in force.

To change oil, hold a funnel to oil drain outlet.

AIR FILTER:

- See motor maintenance manual for servicing intervals. For extremely dusty conditions, the filter element may have to be cleaned up to three times a day.
- Replace any damaged filters or packing seals.

General maintenance (all versions)

- Clean machine after each use
- Frequently empty the pan to remove saw sludge that may clog the water pump or wear it out prematurely
- Swill out pan with water
- Frequently clean the working areas of the head and table castors
- Periodically add bearing grease to guide castor grease fittings (J) [FIG.5] and to disc shaft bearings

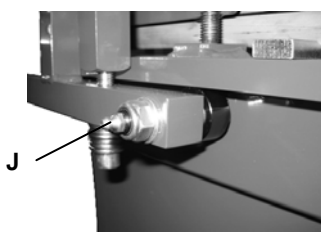

[FIG.5]



Store products in a safe and secure place, out of the reach of children. Remove all setting tools and wrenches.



Store diamond tool where it will not get warped or otherwise damaged.

Belt tension

After a certain amount of use, it may be necessary to re-stretch the belt. (Do not over-stretch)

- Loosen four screws (K) on motor [FIG. 6]
- Turn tension screw (L) one quarter turn to pull back the motor
- When tension is normal, re-tighten four screws (K) on motor

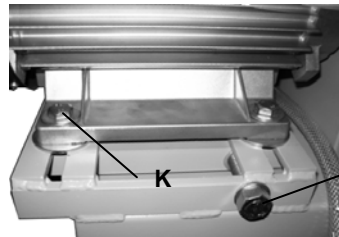

Never exceed original tension.

Important recommendations

- Periodically re-tighten hardware, especially after first hours of operation
- Check belt tension but never over-tighten
- When storing saw, remove disc and store carefully
- Make sure that disc is kept wet by regularly inspecting water injectors.
- Tighten disc properly.
- Keep disc, flange and shaft bearing surfaces clean.



The manufacturer declines any liability resulting from any misuse, modification or adaptation of the saw or from use of a motor that does not correspond to the manufacturer's original specifications

MAINTENANCE

Troubleshooting

In case of malfunction see the table below for a solution to problems encountered.

The machine doesn't work:

CAUSES	SOLUTIONS
<i>Bad or damaged power cord</i>	- Check that machine is properly plugged in (ie check plug and any extension cord) - Check power cord
<i>No power from electrical network</i>	- Have electrician check electrical outlet, circuit breakers...
<i>Defective switch or damaged motor cable</i>	- have checked by electrician or contact authorized repair service
<i>Motor damaged (no power, unpleasant odor)</i>	- have authorized repair service change motor

Starting trouble:

CAUSES	SOLUTIONS
<i>Noncompliant three phase power supply (damaged motor cable)</i>	- Have checked by electrician

Pump won't start:

CAUSES	SOLUTIONS
<i>Power cord is not connected or is damaged</i>	- Check power cord
<i>No current in circuit or electrical outlet</i>	- Have circuit or outlet checked by electrician

No water comes out of pump:

CAUSES	SOLUTIONS
<i>Air bubble may have formed inside pump body</i>	- Holding the pump by the discharge tube, remove the pump from the liquid and then re-immerses it
<i>No current in circuit or electrical outlet</i>	- Remove filter and use a small screwdriver to clean the turbine working area of any residue

Repair service

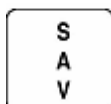

We remain at your disposal for the fastest repairs at the best prices (see addresses at end of manual).

Spare parts

To save time and ensure rapid delivery of spare parts, please make sure your order includes the details on the machine information plate as well as the reference of the replacement part. (See spare part list delivered with machine).

543 000 000 (0)
 Code ↑ ↑ Quantity

Guarantee

DURATION

This guarantee is valid for six months effective from the date of purchase by the user (date on the retailer's bill).

SCOPE

The guarantee is limited to free replacement of parts having manufacturing defects recognized by Dimas (except for wearing parts and consumables) if repairs are performed in a workshop operated or approved by Dimas. The manufacturer will not be held accountable for any direct or indirect material damages or consequential losses caused by persons or things following failure or stoppage of the machine.

CONDITIONS OF GUARANTEE

To be entitled to the guarantee, the user must return the certificate of guarantee duly completed to Dimas within eight days of purchase. Should a problem occur during the guarantee period, our customer service department will tell you of the best way to solve it and, if necessary, inform you of the closest approved service center. You may also ship the machine, at your expense, to our Customer Service department. In this case, please attach the bill of sale, as well as a report describing the problem encountered and asking that it be fixed under the terms of the guarantee. A technical diagnostic will be performed without delay on reception of the machine and you will be sent our conclusions.

EXCLUSIONS

This guarantee expressly excludes damage or failures resulting from:

- abnormal utilization, as well as errors made during transport, handling or maintenance
- use of lubricants or fuels that are substandard or not recommended by Dimas
- use of other than original parts or accessories
- servicing by unapproved personnel
- use of a defective or unsuitable diamond tool.

(We recommend use of Dimas tools).

Merchandise is shipped at the buyer's expense and risk. In case of transport incident, it is the buyer's responsibility to take any action against the transporter in the form and within the time specified by the laws in force.

ERKLÄRUNG DER SYMBOLE - ANWEISUNGEN

Erklärung der Symbole

Die Symbole auf den Maschinen (in Farbe) und in dem technischen Handbuch weisen auf Ratschläge für Ihre Sicherheit hin.



ACHTUNG! GEFAHR! Allgemeines Gefahrensymbol.



OBLIGATORISCH. An der Maschine immer benutzen:

- Einen homologierten Schutzhelm
- Homologierte Ohrenschützer
- Eine homologierte Schutzbrille oder einen homologierten Augenschirm.



Vor dem Benutzen der Maschine die Gebrauchsanleitung aufmerksam **DURCHLESEN** und richtig verstehen.



WARNUNG. Schwarzes Dreieck und Markierung auf gelbem Grund: Gefahr bei Nichtbeachten. Verletzungsgefahr für den Benutzer oder Dritte. Eventuelle Schäden an Maschine oder Werkzeug.



VERBOT. Roter Kreis mit oder ohne Schrägstrich: Benutzung oder Anwesenheit verboten.

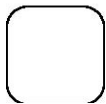

ANGABE. Information – Anweisung: besondere Angaben zu der Benutzung oder Kontrolle der Maschine.



Diese Maschine entspricht der geltenden EC-Richtlinie.



Symbol **STILLSTAND**.



Das Tragen von Schutzbrille oder Augenschirm obligatorisch.



Geräuschemissionen an die Umwelt gemäß der EG Richtlinie.



Stillstand der Scheibenumdrehung bei dem Fortbewegen auf der Baustelle obligatorisch.



Ausbau der Scheibe bei der Anschlagkettenförderung, dem Laden, Entladen und Transport auf der Baustelle obligatorisch.



Das Symbol auf dem Produkt oder seiner Verpackung zeigt an, dass dieses Produkt nicht wie Hausmüll behandelt werden darf. Es muss unbedingt an der für das Recycling von elektrischen oder elektronischen Geräten vorgesehenen Sammelstelle abgegeben werden. Indem Sie das entsprechende Beseitigungsverfahren für das veraltete Produkt einhalten, tragen Sie dazu bei, schädliche Auswirkungen auf die Umwelt und Gesundheit zu vermeiden, die andernfalls durch unsachgemäße Handhabung des Produktes verursacht werden könnten. Nähere Informationen zu dem Recycling dieses Produktes erhalten Sie auf Ihrem Bürgermeisteramt oder bei Ihren kommunalen Körperschaften, der Deponie Ihrer Gemeinde oder in dem Geschäft, in dem Sie das Produkt gekauft haben.

EG- ERKLÄRUNG-REGISTER

Konformitätserklärung

Der Hersteller, **HUSQVARNA CONSTRUCTION PRODUCTS**, 433 81 Gothenburg, Sweden, erklärt hiermit, dass die Maschine **TS1000F** konform ist, mit der

- "MASCHINENBAURICHTLINIE" in Änderungsfassung (89/392/CEE)
 - "NIEDERSpannungsRICHTLINIE" in Änderungsfassung (73/23/CEE)
 - Linie "ELEKTROMAGNETISCHE STÖRSICHERHEIT" (89/336/CEE)
 - "LÄRMSCHUTZRICHTLINIE" (2000/14/CEE)
- "ELEKTRO- UND ELEKTRONIKGERÄTE"(2002/96/EG)

Christer Carlberg, Operations Manager
Husqvarna Construction Products

Einleitung zu diesem Handbuch

Vor dem Verlassen unseres Werkes hat jede Maschine eine Reihe von Prüfungen erfolgreich bestanden, bei denen die gesamte Anlage bis ins Detail getestet wird. Die genaue Befolgung unserer Anweisungen gewährleistet unter normalen Arbeitsbedingungen Ihrer Maschine lange Lebensdauer.

Die in vorliegendem Handbuch aufgeführten Einsatzhinweise und Ersatzteilreferenzen stellen Richtangaben dar, die eine Haftungspflicht unsererseits ausschließen. Ein Garantieanspruch kann bei Fehlern oder Auslassungen bzw. bei Schäden, die auf die Lieferung, Auslegung oder Anwendung der Maschine zurückzuführen sind, nicht hergeleitet werden. Ständig um eine Qualitätsausführung unserer Produkte bemüht, behalten wir uns vor, ohne Vorankündigung, der Weiterentwicklung dienende technische Änderungen vorzunehmen.

Vorliegendes Dokument dient dem Anwender:

- sich mit der Maschine vertraut zu machen,
- deren Einsatzmöglichkeiten kennen zu lernen,
- Unfälle bei unsachgemäßer Verwendung durch eine nicht fachmännisch ausgebildete Person zu vermeiden, bei der Pflege, Wartung, Instandsetzung, Umstellung und dem Transport der Maschine;
- die Betriebssicherheit und Lebensdauer der Maschine zu erhöhen,
- eine korrekte Anwendung, regelmäßige Wartung, rasche Entstörung sicherzustellen, um Reparaturkosten und Stillstandszeiten auf ein Mindestmaß zu begrenzen.



Vorliegendes Handbuch muss jederzeit am Arbeitsplatz verfügbar sein. Inkenntnisnahme und Anwendung durch jegliche mit der Aufstellung oder dem Betrieb beauftragte Person.



Für ein Höchstmaß an Sicherheit sind die im jeweiligen Einsatzland der Maschine geltenden technischen Vorschriften einzuhalten.

Register

ERLÄUTERUNG DER SYMBOLE

Erläuterung der Symbole 2

CE-ERKLÄRUNG

Konformitätserklärung 3

Vorwort 3

INDEX

Index 3

TECHNISCHE MERKMALE

Technische Merkmale 4

TECHNISCHE MERKMALE

Technische Merkmale 5

SICHERHEITSHINWEISE

Besondere Hinweise 6

Vorsichtsmaßregeln 6

Kontrollen vor der Inbetriebnahme 7

Maschine mit Benzinmotor 7

Maschine mit Elektromotor 7

Entsorgung 7

INBETRIEBNAHME

Einsatz 8

Fördern - Transport 8

Montage der Scheibe 8

Inbetriebnahme 8

Ausschalten 9

WARTUNG

Instandhaltung des Benzinmotors 10

Allgemeine Instandhaltung 10

Riemenspannung 10

Wichtige Hinweise 10

Störungssuche 11

Reparatur 11

Ersatzteile 11

Garantie 11

Die Bedienungsanleitung und die Ersatzteilliste, die in diesem Dokument aufgeführt sind, sind nur zur Kenntnisnahme und nicht verbindlich.

Bekümmert um die Qualität unserer Produkte, behalten wir uns das Recht vor, ohne vorherige Benachrichtigung, technische Abänderungen zur Verbesserung dieser vorzunehmen.

BESCHREIBUNG DER MASCHINE

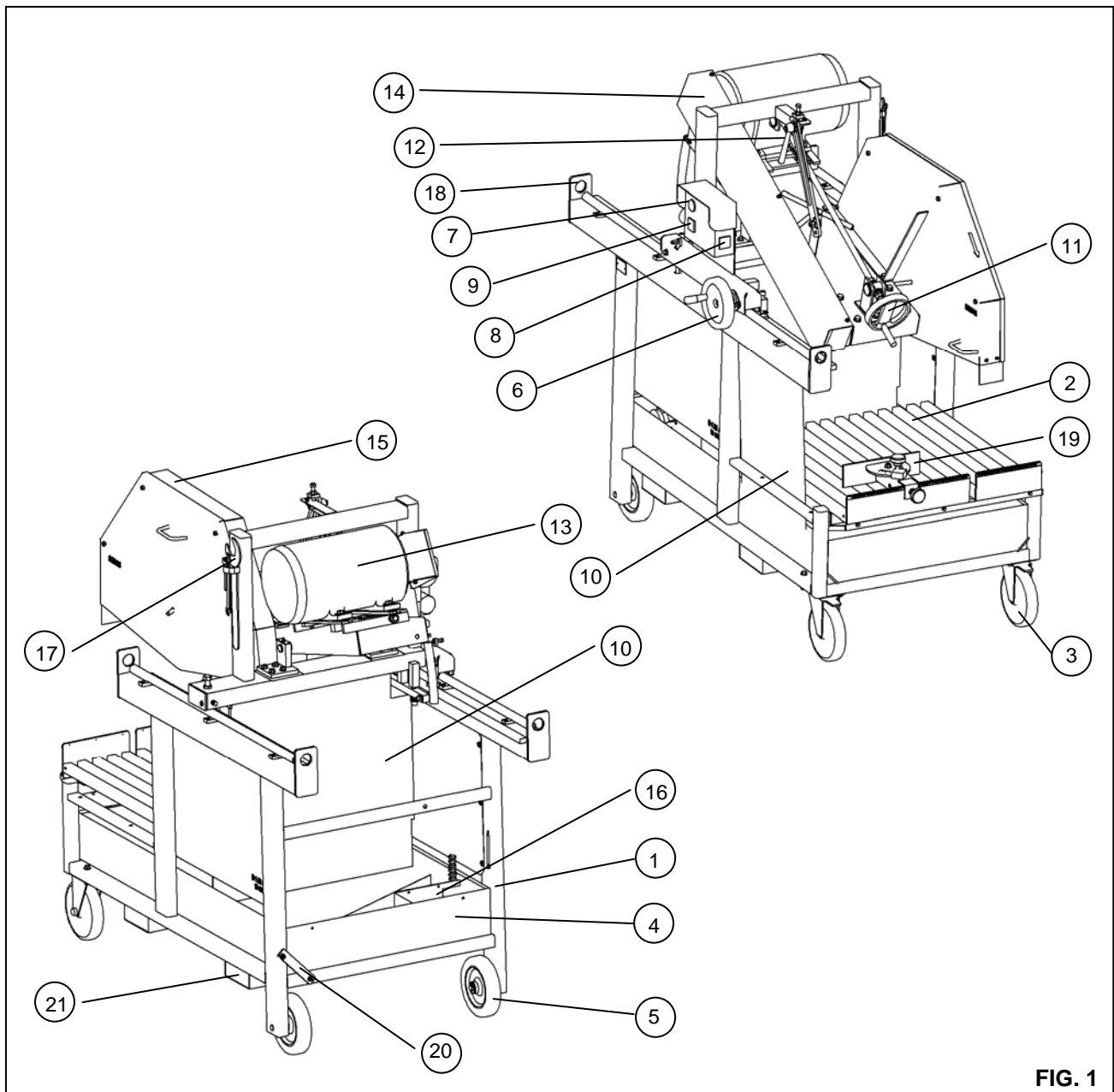

FIG. 1

Beschreibung der Maschine

- | | |
|---|-------------------------------|
| 1 - Maschinenrahmen | 13 - Motor |
| 2 - Tisch | 14 - Riemengehäuse |
| 3 - Schwenkenrad | 15 - Scheibengehäuse |
| 4 - Auffangwanne | 16 - Wasserpumpe |
| 5 - Feststehendes Rad | 17 - Wartungsschlüssel |
| 6 - Zustellhandrad des Sägeskopfs | 18 - Anschlagring |
| 7 - Notausschaltung | 19 - Schnittführung |
| 8 - Sternschalter / Dreieckschalter | 20 - Wasserbehälters Anschlag |
| 9 - Ein-/Ausschalter | 21 - Beförderungs Scheide |
| 10 - Schutzvorhänge | |
| 11 - Tauchgangswungrad von dem Schreibe | |
| 12 - Einstell- und Blockierhebel | |

TECHNISCHE DATEN

TS1000F

Allgemeine Angaben

Schreibe (mm)	900 / 1000
Schnittiefe (mm)	310 / 360
Leergewicht (kg)	324kg
Gewicht (kg)	440 kg
Abmessungen (L x l x H - mm)	1950 x 970 x 1700
Scheibendrehgeschwindigkeit RPM	1100
Motorgeschwindigkeit RPM	1430
Leistung (CV/kW)	12 / 9
Spannung (V)	400 (3 phases)
Ampere (A)	18,5
Chutzart	IP54
Arbeitsbreite (Rechts - mm)	260
Arbeitsbreite (Links - mm)	450
Wannenmindestfassungsvermögen (liter)	95
Bohrung (mm)	60

Shalleistung

Shalleistung, L_{WA} dB(A) EN ISO 3744	100
---	-----

Shalldrück

Shalldrück, L_{pa} (dB) EN ISO 4871	99
--	----

Scwingungspegel

ISO 5489	
Aeq (m/s ²), nicht schneiden	1,15
Aeq (m/s ²), schneiden	NC

Typenschild

HUSQVARNA CONSTRUCTION PRODUCTS FRANCE SA 26 route Nationale – 41260 La Chaussée St-Victor					
TYPE	TS1000F	N° SERIE			
		ANNEE DE FABRICATION			
MASSE UTILE	324	kg	PUISSANCE	9	kW
MAXI OUTIL	1000	mm	PLAGE DE TENSION	400 TRI	V
ALESAGE	60	mm	FREQUENCE	50	Hz
T/MIN – RPM	1100		INT UTIL	18,5	A

HUSQVARNA CONSTRUCTION PRODUCTS FRANCE SA 26 route Nationale – 41260 La Chaussée St-Victor					
Modell	TS1000F	SERIE			
		HERSTELLUNGSJAHR			
GEWICHT	324	kg	LEISTUNG	9	kW
MAX WERKZEUG	1000	mm	SPANNUNG	400(3P)	V
BOHRUNG	60	mm	FREQUENZ	50	Hz
U/MIN	1100		INTENSITAT	18,5	A

SICHERHEITSANWEISUNGEN

Besondere Anweisungen

Der Hersteller lehnt jede Verantwortung aufgrund unsachgemäßer Benutzung oder einer Veränderung ab.

Die Säge, die für einen sicheren und zuverlässigen Betrieb bei Einsatzbedingungen laut Anweisungen ausgelegt ist, kann Gefahren für den Benutzer darstellen und eventuelle Schäden erleiden; regelmäßige Kontrollen auf der Baustelle sind erforderlich. Folgende Punkte sind zu überprüfen:

- Der einwandfreie technische Zustand (Benutzung gemäß Verwendungszweck unter Berücksichtigung eventueller Risiken, Beseitigung jeder Betriebsstörung, die für die Sicherheit nachteilig ist),
- Der Gebrauch einer Diamantscheibe für das Trennschneiden mit Wasser (Sägen von Frischbeton oder altem und mit Bindemitteln vermischem Beton, Asphalt), Verwendung aller anderen Scheiben (Schleifscheiben, Sägescheiben usw.) verboten,
- Fachkundiges Personal (Qualifizierung, Alter, Ausbildung, Anweisung), das vor Arbeitsbeginn eingehend von dem technischen Handbuch Kenntnis genommen hat; jede elektrische, mechanische oder andere Störung ist von einer zu dem Eingriff ermächtigten Person (Elektriker, Wartungsbeauftragter, zugelassener Wiederverkäufer usw.) zu kontrollieren,
- Die Berücksichtigung der auf der Maschine angegebenen Warnungen und Richtlinien (angemessene persönliche Schutzausrüstungen, sachgemäße Benutzung, Sicherheitsanweisungen im allgemeinen usw.),
- Dass keine Änderung, Umwandlung bzw. Ergänzung für die Sicherheit nachteilig ist und nicht ohne Zustimmung des Herstellers ausgeführt wird,
- Die Einhaltung der Prüfungsfrequenz und der empfohlenen regelmäßigen Kontrollen,
- Die Garantie der Originalersatzteile bei Reparaturen.

Immer

- IMMER vor dem Benutzen der Säge alle Anweisungen aufmerksam durchlesen und richtig verstehen.
- IMMER alle Schutzausrüstungen in der richtigen Position lassen.
- IMMER den genehmigten Gehör- bzw. Augenschutz, Kopfschutz und Atemschutz tragen.
- IMMER von der Scheibe und allen anderen, in Bewegung befindlichen Teilen fern bleiben.
- IMMER wissen, wie man im Notfall die Säge schnell abschaltet.
- IMMER den Motor abstellen und abkühlen lassen, bevor man Kraftstoff nachfüllt.
- IMMER die Scheibe, Flansche und Wellen auf eventuelle Schäden prüfen, bevor man die Scheibe installiert.

IMMER nur Scheiben benutzen, auf denen eine maximale Betriebsdrehzahl angegeben ist, die größer als die der Scheibenwelle ist.

IMMER bei dem Laden und Entladen der Säge vorsichtig vorgehen und die Anweisungen befolgen.

Niemals

NIEMALS bei der Inbetriebnahme, dem Nachfüllen von Kraftstoff oder bei Schneidarbeiten andere Personen in die Nähe kommen lassen.

NIEMALS Benzinmotoren in einem geschlossenen Raum funktionieren lassen, außer bei geeigneter Lüftung.

NIEMALS beschädigtes Material oder beschädigte Scheiben benutzen.

NIEMALS die Säge in Bereichen arbeiten lassen, in denen sich brennbare Produkte befinden. Die Funken der Säge könnten einen Brand oder eine Explosion verursachen.

NIEMALS einen Schutz der Scheibe von weniger als 180 Grad zulassen.

NIEMALS die Säge bei laufendem Motor unbeaufsichtigt lassen.

NIEMALS die Säge unter dem Einfluss von Drogen oder Alkohol benutzen.



EIN NICHTBEACHTEN DIESER WARNUNGEN KANN ZU TÖDLICHEN UNFÄLLEN ODER SCHWEREN KÖRPERVERLETZUNGEN FÜHREN.

SICHERHEITSANWEISUNGEN

Kontrolle vor der Inbetriebnahme



Vor jeder Inbetriebnahme die Beschreibung aufmerksam durchlesen und sich mit der Maschine vertraut machen.



Motor aus.



Der Arbeitsbereich muss tadellos in Ordnung, gut beleuchtet und vollkommen risikofrei sein (keine Feuchtigkeit, keine gefährlichen Produkte in der Nähe).



Die Bedienungsperson muss die der Arbeit angemessenen Schutzausrüstungen tragen.



Gehörschutz obligatorisch.



Alle außenstehenden Personen müssen von dem Arbeitsbereich fern gehalten werden.



Nur Scheiben benutzen, auf denen eine maximale Arbeitsdrehzahl angegeben ist, die größer als die effektive Wellendrehzahl ist.

Maschine mit Benzinmotor

(siehe Wartungsanleitung Motor):



Die Umgebungsbedingungen berücksichtigen (Gesundheit und Sicherheit).

- Sich vergewissern, dass der Kraftstoffbehälter voll ist.
- Den Ölstand prüfen: da der Motor oft schräg liegend funktioniert, häufig den Ölstand in waagerechter

Position prüfen: er darf niemals unter dem zweiten Strich des Ölmesstabs sein.

Maschine mit Elektromotor

Folgendes kontrollieren:



ELEKTRISCHE SICHERHEIT: Es ist vorgeschrieben, dass der Anschluss an ein Netz mit einem 30 mA Differenzstromauslöser mit Erdung erfolgt. Ist dieser Abschalter nicht vorhanden, verweisen wir auf unsern Katalog, in dem verschiedene Modelle angeboten werden.

- Richtige Benutzung der Differenzstromvorrichtung, einschließlich regelmäßiger Kontrolle; bezüglich der Werkzeuge, die mit einer in die Anschlussschnur oder den Stecker integrierten DCDR (Differenzstromvorrichtung) geliefert werden, muss bei beschädigter Schnur oder beschädigtem Stecker die Reparatur von dem Hersteller oder einem seiner Vertreter bzw. von einer qualifizierten Reparaturwerkstatt ausgeführt werden um alle Risiken aufgrund unsachgemäßer Reparaturen zu vermeiden.
- Stromversorgung des Motors: verstärkte Anschlussschnur vom Typ HO7 RNF, Querschnitt 5 x 2,5 mm² bis 100 Meter für 400V.
- Sie Netzspannung überprüfen, die mit dem Maschinenschild übereinstimmen muss
- Ds-Motor: prüfen, ob die Umdrehungsrichtung der Wellenachse mit der Pfeilrichtung auf dem Scheibengehäuse übereinstimmt. Wenn die Umdrehung des Motors nicht in der gewünschten Richtung erfolgt, zwei Phasen umkehren indem man die zwei dazu vorgesehenen Klemmen der Steckdose dreht.
- Erdung der Maschine (obligatorisch).

Verschrotten



Bei Beschädigung oder Defekt der Maschine muss diese entsprechend den geltenden Gesetzesvorschriften entsorgt werden.

Hauptsächliche Werkstoffe :

- Motor: Aluminium (AL) - Stahl (AC) - Kupfer (CU) - Polyamid (PA)
- Maschine: Stahlblech (AC) - Guss (FT) - Aluminium (AL)

INBETRIEBNAHME

Einsatz

- Verwendung: Sägen von Marmor, Stein, Granit, Ziegelstein, Zement und allen Belägen (Steingut, Fayence, Keramik usw.).
- Werkzeuge: Wasser-Diamantscheiben - Ø 900 mm oder 1000 mm, Bohrung 60 mm.

(Informationen über die Lieferfirma)



Jede andere, von dem vorgesehenen Gebrauch abweichende Anwendung ist verboten.

Fördern - Transport

- Die beiden Räder (3) [Abb. 1] vorne an der Maschine sind schwenkbar mit einer Arretierung.
- Die 4 an den Ständern vorgesehenen Anschlagkettenförderungsringe (17) [Abb. 1] benutzen.
- Die Stulpen (21) [Abb. 1] ermöglichen den Transport der Maschine mit Hilfe von Hubwagen.

Für den Transport den Kopf folgendermaßen blockieren:

- Den Schneidkopf an den zum Festziehen der Transportschrauben (A) vorgesehenen Positionen in Stellung bringen:
- Mit dem Schlüssel (B) die Schrauben (A) anziehen, so dass die Rollen nicht mehr mit den Führungsstangen in Berührung sind [Abb. 2]

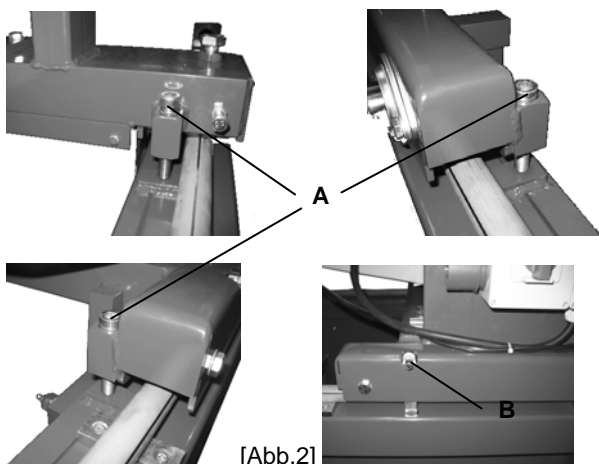

- Den Schlüssel (B) [Abb. 2] in die dazu vorgesehene Lücke schieben.

Bei Inbetriebsetzen der Maschine nach jedem Transport in umgekehrter Reihenfolge vorgehen.

Montage der Scheibe



Die Stromversorgung unterbrechen, indem man den Netzstecker zieht.

- Das Wasserzuflussrohr lösen (F) [Abb. 3],
- Den Scheibengehäusedeckel abnehmen (15) [Abb. 1],
- Die Stellmutter (E) [Abb. 3] mit dem mitgelieferten Schlüssel lösen,
- Den Spannflansch entfernen (C),
- Die Scheibe auf dem Zentrierflansch in Stellung bringen (D).

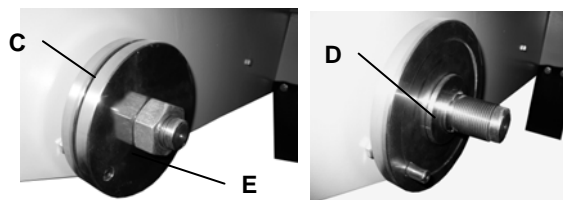
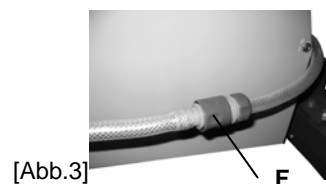

Den mit einem Pfeil auf einer der Seiten dargestellten Drehsinn beachten. Auf Sauberkeit der Auflageflächen der Scheibe, der Flansche und der Welle achten.

- Den Spannflansch (C) wieder anbringen,
- Die Mutter (E) festziehen,
- Den Gehäusedeckel wieder anbringen und befestigen,
- Das Wasserzuflussrohr (F) wieder zusammenfügen.



Zu Ihrer Sicherheit und die der anderen alle Schutzvorrichtungen wieder in Stellung bringen.

Inbetriebnahme



Gefahr: Schnittgefahr.



Ständige Aufmerksamkeit erforderlich.

INBETRIEBNAHME



Vor der Inbetriebnahme die Schlüssel und Einstellwerkzeuge von dem Fußboden oder der Maschine entfernen.



Während der gesamten Arbeitsdauer das Schutzgehäuse in Stellung lassen.

Bei der Lieferung der Maschine ist das Zustellrad des Kopfes (6) [Abb. 1] nicht montiert. Das Rad auf den Achsbolzen installieren, der sich in dem Zubehörkarton befindet [Abb. 4].



[Abb. 4]

Bei der Inbetriebnahme und nach jedem Transport müssen die Transportsicherungen der Maschine entfernt werden:

- Die Schrauben (A) aufschrauben, so dass die Rollen mit den Führungsstangen in Berührung kommen [Abb. 2]

Dann

- Den Wasserbehälter füllen (4) [Abb. 1]. (Die Wasserpumpe setzt sich mit dem Motor in Betrieb).
- Das Material je nach dem gewünschten Schnitt auf den Tisch (2) positionieren und dazu die Schnittführung (18) und die Deckleistchen benutzen [Abb. 1].
- Den Motor in Betrieb setzen:

Bei Maschinen mit Verbrennungsmotor:

→ Den Motor in Betrieb setzen: siehe Anweisungen in dem Kundendienst-Handbuch des Herstellers.

→ Den Motor heißlaufen lassen.



Bei Maschinen mit Elektromotor:

→ Einschalten, indem man die « I » Taste an dem Schaltschütz drückt oder den Schütz (9) in die Position « I » dreht. Dann den Schalter (8) in die Position Y und dann \triangle drehen. [Abb. 1]



Dann

- Den Griff (12) lösen und das Rad (11) [Abb. 1] betätigen.
- Bis zu der gewünschten und auf der Skala angegebenen Schneidtiefe absenken. Das Absenken sollte langsam erfolgen, um den Motor nicht abzdrosseln.
- Wenn die gewünschte Tiefe erreicht ist, den Griff wieder festziehen (12).
- Den Schneidkopf mit Hilfe des Rades (6) [Abb. 1] langsam vorwärts bewegen. Die Vorwärtsbewegung

sollte langsam erfolgen, um den Motor nicht abzdrosseln.

- Nach beendetem Schneiden den Schneidkopf mit Hilfe des Rades (6) langsam bis in seine äußerste hintere Position zurücksetzen.
- Den Motor der Maschine abschalten (siehe Einzelheiten im nächsten Paragraph).



Vor jedem Eingriff an dem zersägten Material muss der Motor abgestellt und der endgültige Stillstand der Scheibe abgewartet werden.



An dem Arbeitsplatz kann der Schallpegel 85 dB (A) überschreiten. In diesem Fall müssen individuelle Schutzmaßnahmen getroffen werden.



Bei Maschinen mit Verbrennungsmotor und Arbeiten in einem kleinen oder geschlossenen Raum ist für eine geeignete Lüftung zu sorgen. Die Abgase enthalten Kohlenmonoxid (das Einatmen von diesem Giftgas kann zu Ohnmacht führen und tödlich sein).

Ausschalten



Motor aus



Verbrennungsmotor: den Schalter an dem Instrumentenbrett der Maschine kippen.



Elektromotor: die rote Not-Aus-Taste (7), drücken, oder den Schütz (9) auf « O » stellen. Schließlich den Schalter (8) auf die Position Y stellen [Abb.1].

WARTUNG

Wartung

(Nur Ausführung mit Verbrennungsmotor)



**Verbrennungsmotor: siehe
Wartungsanleitung Motor.**



Ölstand

Das Motorenöl täglich kontrollieren. Die Abstände von Ölwechsel und Ölfilterwechsel sind dem Handbuch des Motors zu entnehmen.

Benutzen:

- Motorenöl SAE 10W30 Kategorie API MS, SD, SE oder höher bei Benzinmotoren.
- Motorenöl Kategorie API CD oder CE für Dieselmotoren.



Das Schmiermittel wird gemäß den geltenden gesetzlichen Vorschriften entsorgt.

Bei dem Ölwechsel eine Ablaufrinne an dem Ölaustritt anbringen.

LUFTFILTER:

- Die Wartungsabstände sind dem Handbuch des Motors zu entnehmen. Bei extremen Staubbedingungen muss das Filterelement manchmal 2 bis 3 mal täglich gereinigt werden.
- Alle beschädigten Filter oder Dichtungen auswechseln.

Allgemeine Wartung (Alle Ausführungen)

- Die Maschine nach jedem Gebrauch reinigen.
- Den Behälter häufig entleeren, um den Schneidschlamm zu entfernen, der zu Verstopfungen oder vorzeitigem Abnutzen der Wasserpumpe führen kann.
- Den Behälter mit reichlich Wasser ausspülen.
- Die Rollenauftragflächen von Kopf oder Tisch regelmäßig reinigen.
- Die Schmiervorrichtungen der Führungsrollen (J) [Abb.5] und die Lager der Spindelachse regelmäßig mit Wälzlagerfett schmieren.

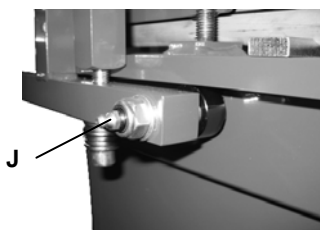

[Abb. 5]



Die Produkte an einem sicheren Ort außerhalb der Reichweite von Kindern abstellen. Alle Einstellwerkzeuge und Schlüssel entfernen.



Das Diamantwerkzeug an einem Ort unterbringen, an dem es nicht verbogen oder beschädigt werden kann.

Riemenspannung

Nach einer gewissen Benutzungszeit muss der Riemen eventuell leicht nachgespannt werden:

- Die 4 Schrauben (K) an dem Motor lockern [Abb. 6],
- An der Zugschraube (L) eine Viertelumdrehung ausführen; diese Schraube zieht den Motor nach hinten,
- Bei normaler Spannung die 4 Schrauben (K) des Motors festziehen.

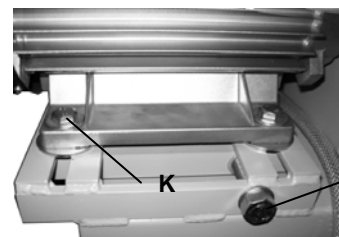

[Abb. 6]



Die Ausgangsspannung kann niemals überschritten werden.

Wichtige Hinweise

- Regelmäßig, besonders nach den ersten Betriebsstunden, die Schrauben nachziehen.
- Die Riemenspannung prüfen, den Riemen leicht nachspannen.
- In der Lagerungsposition sollte die Scheibe entfernt und sachgemäß gelagert werden.
- Für eine korrekte Besprengung der Scheibe sorgen, indem man die Wasserdüsen regelmäßig kontrolliert.
- Die Scheibe richtig einspannen.
- Auf die Sauberkeit der Auflageflächen der Scheibe, der Flansche und der Spindel achten.



Der Hersteller lehnt jede Verantwortung ab, die aus unsachgemäßem Gebrauch, aus Änderungen, Anpassungen oder Motorisierungen entsteht, die mit der ursprünglichen Definition des Herstellers nicht übereinstimmen.

WARTUNG

Störungssuche

Bei regelwidrigem Betrieb sind die Lösungen für die angetroffenen Probleme aus nachstehender Tabelle zu entnehmen.

Die Maschine funktioniert nicht:

URSACHE	ABHILFE
<i>Falscher Anschluss oder beschädigte Anschlusschnur</i>	- Den richtigen Netzanschluss kontrollieren (Stecker, Verlängerungsschnur usw.), - Die Anschlusschnur kontrollieren.
<i>Keine Netzspannung</i>	- Von einem Elektriker prüfen lassen (Trennschalter, Steckdose usw.).
<i>Defekter Schalter, beschädigtes Motorkabel</i>	- Von einem Elektriker prüfen lassen oder sich an den Kundendienst wenden.
<i>Motor beschädigt (keine Leistung, unangenehmer Geruch ...)</i>	- Den Motor auswechseln, indem Sie sich an den Kundendienst wenden.

Schwierigkeiten beim Anlassen:

URSACHE	ABHILFE
<i>Dreiphasenstromversorgung fehlerhaft (Motorkabel beschädigt)</i>	- Von einem Elektriker prüfen lassen.

Die Pumpe startet nicht:

URSACHE	ABHILFE
<i>Anschlusschnur nicht angeschlossen oder beschädigt</i>	- Die Anschlusschnur prüfen lassen.
<i>Keine Spannung in der Leitung oder an der Steckdose</i>	- Die Leitung oder Steckdose von einem Elektriker prüfen lassen.

Das Wasser tritt nicht aus der Pumpe aus:

URSACHE	ABHILFE
<i>Eine Luftblase hat sich in dem Pumpengehäuse gebildet</i>	- Die Pumpe aus der Flüssigkeit ziehen, indem man sie an dem Abflussrohr hält und wieder in die Flüssigkeit tauchen.
<i>Keine Spannung in der Leitung oder an der Steckdose</i>	- Den Filter abschrauben und mit einem kleinen Schraubendreher den Arbeitsbereich des Laufrades von allen Rückständen reinigen.

Reparatur

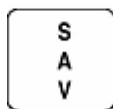

Wir stehen zu Ihrer Verfügung, um innerhalb kürzester Frist und zu günstigsten Preisen alle Reparaturen auszuführen (siehe Adressen am Ende des Handbuchs).

Ersatzteile

Für eine schnelle Ersatzteillieferung und um keine Zeit zu verlieren, müssen bei jeder Bestellung die Angaben auf dem Typenschild der Maschine und die Bestellnummer des auszuwechselnden Teils erwähnt werden.
(Siehe die mit der Maschine gelieferte Ersatzteilliste)

543 000 000 (0)
Code ↑ ↑ Menge

Garantie

GARANTIEZEIT

Die Garantie beginnt an dem Datum des Kaufs durch den Benutzer (Rechnungsdatum des Vertreibers) und hat 6 Monate Gültigkeit.

GARANTIEUMFANG

Die Garantie beschränkt sich auf das kostenlose Auswechseln der Teile mit von Dimas anerkannten Fertigungsfehlern (mit Ausnahme der Verschleißteile und des Verbrauchsmaterials), wenn die Reparatur in einer Dimas Werkstatt oder von Dimas zugelassenen Werkstatt ausgeführt wird. Der Hersteller kann keine direkten oder indirekten, materiellen oder immateriellen Folgeschäden decken, die Personen oder Gegenständen infolge von Pannen oder Ausfällen der Maschine zugefügt wurden.

GARANTIEBEDINGUNGEN

Um Anrecht auf die Garantie zu haben, muss der beiliegende Garantiebrief innerhalb von acht Tagen nach dem Kauf gebührend ausgefüllt an Dimas zurückgesandt werden. Bei einem Problem an der Maschine während der Garantiezeit teilt Ihnen unser Kundendienst mit, wie Sie vorgehen müssen, um Ihr Problem zu lösen und empfiehlt Ihnen falls notwendig das nächste Service-Zentrum. Sie können auch Ihre Maschine auf Ihre Kosten zusammen mit Ihrer Rechnung und einem Bericht über das aufgetretene Problem an unseren Kundendienst senden und den Einsatz der Garantie fordern. Nach Empfang der Maschine wird unverzüglich eine technische Diagnose aufgestellt, deren Schlussfolgerungen Ihnen zugesandt werden.

AUSSCHLUSS

Es kann keine Garantie gewährt werden für Schäden oder Störungen, die zurückzuführen sind auf:

- regelwidrigen Gebrauch, Fehler bei Transport oder Förderung bzw. Wartung,
- die Verwendung von Schmiermitteln oder Brennstoffen von nicht angemessener Qualität oder die von Dimas nicht empfohlen werden,
- den Einsatz von Teilen oder Zubehör, bei denen es sich nicht um Originalteile handelt,
- Eingriffe, die von nicht zugelassenem Personal ausgeführt wurden,
- die Verwendung eines defekten oder ungeeigneten Diamantwerkzeugs.

(Wir empfehlen die Verwendung von Dimas Werkzeugen).
Die Waren werden auf Kosten und Gefahr des Käufers versandt, dem es obliegt, von allen Rechtsmitteln gegenüber dem Spediteur in den gesetzlich vorgeschriebenen Formen und Fristen Gebrauch zu machen.

I SIMBOLI – CONSEGNE

Spiegazione dei simboli

L'uso di pittogrammi sulle macchine (a colori) e nel manuale forniranno i consigli riguardanti la vostra sicurezza.



ATTENTI!! PERICOLO! Simbolo generale di pericolo.



OBBLIGO. Utilizzare sempre con la macchina:

- un casco di protezione omologato
- delle protezioni dell'udito omologate
- degli occhiali di protezione omologati o una visiera omologata.



LEGGERE attentamente e assimilare le istruzioni per l'uso prima di utilizzare la macchina.



AVVERTENZA. Triangolo e marcatura nera su fondo giallo: pericolo in caso di non rispetto. Rischio di ferite per l'utente o i terzi. Rischio di danni alla macchina o lo strumento.



DIVIETO. Cerchio rosso con o senza barra – utilizzazione o presenza vietata.

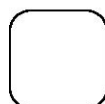

INDICAZIONE. Informazione – Istruzione: indicazioni speciali relative all'utilizzazione o al controllo della macchina



Questa macchina è conforme alla direttiva CE in vigore.



Simbolo **ARRESTO.**



Uso obbligatorio di occhiali protettivi o di visiera.



Emissioni sonore nell'ambiente come da direttiva della Comunità europea.



Obbligo di arresto di rotazione del disco durante lo spostamento sul cantiere.



Obbligo di smontare il disco per l'imbracatura, il caricamento, lo scaricamento e il trasporto sul cantiere.



Questo simbolo sul prodotto o sull'imballaggio indica che il prodotto non deve essere trattato come un rifiuto domestico. Deve essere obbligatoriamente depositato al punto di raccolta previsto per il riciclaggio del materiale elettrico e elettronico. Nel conformarsi a una procedura di corretta rimozione del prodotto diventato obsoleto, si contribuirà a prevenire gli effetti nocivi per l'ambiente e la salute dovuti a una eventuale manipolazione non adeguata. Per ulteriori informazioni sul riciclaggio del presente prodotto, si consiglia di rivolgersi al municipio o alle circoscrizioni amministrativo-territoriali, al centro di deposito dei rifiuti locale o nel negozio nel quale si ha acquistato il prodotto.

DICHIARAZIONE CE - INDEX

Dichiarazione di conformità

Il fabbricante, **HUSQVARNA CONSTRUCTION PRODUCTS**, 433 81 Gothenburg, Sweden, dichiara che la macchina **TS1000F** è conforme alle disposizioni della DIRETTIVA :

- "MACCHINE" modificata (89/392/CEE)
- "BASSA TENSIONE" modificata (73/23/CEE)
- "CEM" (89/336/CEE)
- "RUMORI" (2000/14/CEE)
- "DELLE APPARECCHIATURE ELETTRICHE ED ELETTRONICHE (RAEE) " (2002/96/CE)



Christer Carlberg, Operations Manager
Husqvarna Construction Products

Prefazione del manuale

Prima di lasciare la nostra fabbrica, ogni macchina viene sottoposta a una serie di controlli durante i quali si procede ad un'accurata verifica di tutti i componenti. Il rigoroso rispetto delle nostre istruzioni assicura una notevole longevità alla Vostra macchina in condizioni normali di lavoro.

I consigli per l'uso e i pezzi di ricambio menzionati in questo documento sono forniti a titolo indicativo e non hanno carattere vincolante. Nessuna garanzia verrà concessa in caso di errori o negligenze, o in caso di danni in relazione alla consegna, alla progettazione o all'utilizzo della macchina. Sempre coscienti quanto alla qualità dei nostri prodotti, ci riserviamo il diritto di effettuare, senza preavviso, tutte le modifiche tecniche necessarie al loro miglioramento.

Il presente documento servirà all'operatore per:

- familiarizzarsi con la macchina,
- conoscere le sue possibilità di impiego
- evitare gli incidenti dovuti ad uso improprio e uso da parte di personale inesperto, nonché quelli che potrebbero verificarsi durante le operazioni di manutenzione, movimentazione, riparazione, spostamento o trasporto,
- ottimizzare l'affidabilità e la longevità della macchina,
- assicurare un utilizzo corretto, una manutenzione regolare, una riparazione rapida, onde diminuire le spese di riparazione e ridurre i tempi di fermo macchina.



Il manuale dovrà essere disponibile in qualsiasi momento sul posto di lavoro. Esso dovrà essere letto ed utilizzato da ogni persona incaricata dell'installazione o dell'impiego della macchina.



Le regolamentazioni tecniche obbligatorie in vigore nel paese d'utilizzo della macchina, devono ugualmente essere rispettate per la massima sicurezza del suo uso.

Indice

SPIEGAZIONE DEI SIMBOLI

Spiegazione dei simboli 2

DICHIARAZIONE CE

Dichiarazione di conformità 3
Prefazione 3

INDICE

Indice 3

DESCRIZIONE DELLA MACCHINA

Descrizione della macchina 4

CARATTERISTICHE TECNICHE

Caratteristiche tecniche 5

ISTRUZIONI DI SICUREZZA

Consegne particolari..... 6
Fare – Non fare 6
Verifica prima della messa in servizio..... 7
Macchina a motore benzina 7
Macchina a motore elettrico 7
Messa in discarica 7

MESSA IN SERVIZIO

Uso 8
Manutenzione - Trasporto 8
Montaggio del disco..... 8
Messa in funzione..... 8
Arresto 9

MANUTENZIONE

Verifica motore termico..... 10
Verifica generale..... 10
Tensione della cinghia 10
Raccomandazioni importanti 10
Ricerca dei guasti 11
Riparazione 11
Pezzi di ricambio 11
Garanzia 11

Le notizie tecniche sono fornite a titolo informativo e non vincolano il costruttore.

Per migliorare costantemente la qualità del nostro prodotto ci riserviamo di apportare modifiche senza preavviso.

DESCRIZIONE DELLA MACCHINA

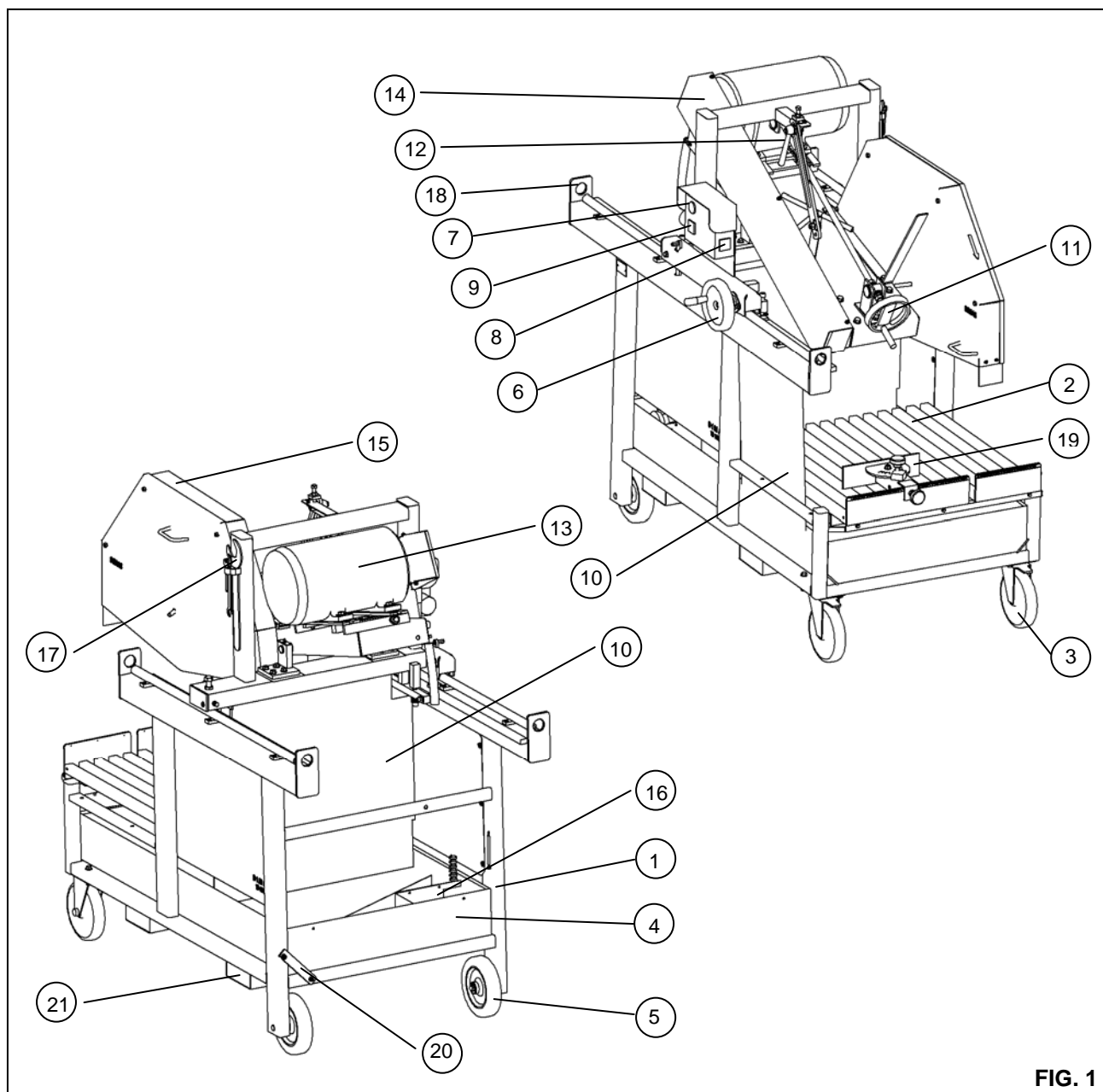

FIG. 1

Description de la machine

- | | |
|--|--------------------------------|
| 1 - Telaio | 13 - Motore elettrico |
| 2 - Piano di appoggio | 14 - Carter copricinghia |
| 3 - Ruota di trasporto pivotante | 15 - Carter copridisco |
| 4 - Vasca dell'acqua | 16 - Pompa dell'acqua |
| 5 - Ruota di trasporto fissa | 17 - Chiavi di servizio |
| 6 - Volantino di avanzamento | 18 - Golfari di sollevamento |
| 7 - Arresto di emergenza | 19 - Guida di taglio |
| 8 - Commutatore Stella / Triangolo | 20 - Fermo vasca dell'acqua |
| 9 - Pulsante Marcia / Arresto | 21 - Attacchi per sollevamento |
| 10 - Paraspruzzi | |
| 11 - Volante di regolazione della profondità disco | |
| 12 - Blocco dell'affondamento del disco | |

CARATTERISTICHE TECNICHE

TS1000F

Informazioni generali

(mm) disco	900 / 1000
(mm) profondità di taglio	310 / 360
(kg) peso a secco	324kg
(kg) peso	440 kg
(L x l x H - mm) dimensioni	1950 x 970 x 1700
Velocità albero giri/min.	1100
Velocità motore giri/min	1430
(CV/kW) potenza	12 / 9
(V) voltaggio	400 (3 fase)
(A) corrente	18,5
Grado di protezione	IP54
Max larghezza di taglio (DX-mm)	260
Max larghezza di taglio (SX-mm)	450
Capacità vasca dell'acqua (Litri)	95
Foro del disco (mm)	60

emissione di rumore

potenza sonora EN ISO 3744	100
-------------------------------	-----

livello di pressione sonora

L _{pa} (dB) pressione EN ISO 4871	99
---	----

livello di vibrazioni

in accordo ad ISO5489	
Aeq (m/s ²), a vuoto	1,15
Aeq (m/s ²), a carico, durante il taglio	NC

Targhetta di identificazione

HUSQVARNA CONSTRUCTION PRODUCTS FRANCE SA 26 route Nationale – 41260 La Chaussée St-Victor					
Type	TS1000F	N° SERIE			
		ANNEE DE FABRICATION			
MASSE UTILE	324	kg	PUISSANCE	9	kW
MAXI OUTIL	1000	mm	PLAGE DE TENSION	400 TRI	V
ALESAGE	60	mm	FREQUENCE	50	Hz
T/MIN – RPM	1100		INT UTIL	18,5	A

HUSQVARNA CONSTRUCTION PRODUCTS FRANCE SA 26 route Nationale – 41260 La Chaussée St-Victor					
TIPO	TS1000F	SERIE			
		ANNO FABRICAZIONNE			
PESO	324	kg	POTENZIA	9	kW
MASSIMO USTENSILE	1000	mm	TENSIONE	400(3P)	V
ALESAGGIO	60	mm	FREQUENCA	50	Hz
GIRI/MIN	1100		INTENSITA	18,5	A

ISTRUZIONI DI SICUREZZA

Consegne particolari

Il fabbricante declina ogni responsabilità dovuta a una utilizzazione non adatta ovvero a una qualsiasi modifica.

Concepita per garantire un servizio sicuro e affidabile in condizioni di uso conformi alle istruzioni, la segatrice può presentare dei pericoli per l'utente nonché dei rischi di deterioramento. Sono necessari dei controlli regolari sul cantiere onde garantire:

- Il perfetto stato tecnico (utilizzazione in funzione dell'assegnazione tenendo conto degli eventuali rischi, soppressione di ogni malfunzionamento che potrebbe rappresentare un rischio per la sicurezza),
- L'uso di un disco diamantato per il taglio ad acqua (taglio di calcestruzzo fresco o vecchio e rivestito, asfalto) uso vietato di qualsiasi altro disco (abrasivo, sega, ecc...),
- Un personale competente (qualificazione, età, formazione, istruzione) con una perfetta conoscenza del manuale prima di iniziare il lavoro; qualsiasi anomalia elettrica, meccanica o di qualsiasi altra origine sarà controllata da una persona abilitata a intervenire (elettricista, addetto alla manutenzione, agente rivenditore approvato, ecc...),
- Il rispetto delle avvertenze e delle direttive segnate sulla macchina (protezioni personali appropriate), utilizzazione conforme, istruzioni di sicurezza in genere ...),
- Che nessuna modifica, trasformazione o complemento sia pregiudizievole alla sicurezza o che venga effettuata senza l'autorizzazione del fabbricante,
- Il rispetto delle frequenze di verifica e dei controlli periodici preconizzati,
- I ricambi di origine in caso di riparazione.

Fare

- FARE leggere attentamente e verificare la buona comprensione di tutte le istruzioni prima di utilizzare la segatrice.
- FARE mantenere sempre le protezioni al loro posto.
- FARE indossare sempre le protezioni uditive e / o oculari, la protezione della testa e la protezione respiratoria approvata.
- FARE tenersi sempre a distanza del disco e di tutti gli altri pezzi in movimento.
- FARE sapere come fermare subito la segatrice in caso di emergenza.
- FARE spegnere il motore e lasciarlo raffreddare prima di fare di nuovo il pieno.
- FARE verificare il disco, le flangie e gli alberi per controllare che non siano danneggiati prima di installare il disco.

FARE utilizzare soltanto dei dischi con la menzione di una velocità di funzionamento massima superiore alla velocità dell'albero del disco.

FARE essere prudenti e rispettare le istruzioni al caricamento e allo scaricamento della segatrice.

NON FARE

NON lasciare altre persone avvicinarsi dalla messa in funzione, del pieno di carburante o dei lavori di taglio.

NON fare funzionare dei motori a benzina in un luogo chiuso, salvo se esiste una ventilazione appropriata.

NON utilizzare un materiale o dei dischi deteriorati.

NON fare funzionare la segatrice in luoghi dove si trovano anche dei combustibili. Le scintille provenienti dalla segatrice potrebbero provocare un incendio o una esplosione.

NON autorizzare una protezione del disco inferiore a 180 gradi.

NON lasciare la segatrice senza controllo mentre funziona il motore.

NON utilizzare la segatrice sotto l'influenza dell'alcool o di droghe.



IL NON RISPETTO DI QUESTE AVVERTENZE PUO' PROVOCARE LA MORTE O DELLE FERITE CORPOREE GRAVI.

ISTRUZIONI DI SICUREZZA

Verifica prima della messa in funzione



Prima della messa in funzione, leggere attentamente le istruzioni e familiarizzarsi con la macchina.



Arresto motore.



Il luogo di lavoro deve essere perfettamente in ordine, con una corretta illuminazione e deve presentare nessun rischio (umidità, prodotti pericolosi ..).



L'operatore deve indossare le protezioni adeguate per il lavoro.



Casco antirumorio obbligatorio.



Divieto di accesso alle persone non autorizzate.



Utilizzare soltanto dei dischi con la menzione di una velocità di funzionamento massima superiore alla velocità dell'albero.

Macchina con motore benzina

(riferirsi al libretto di manutenzione motore):



Tenere conto delle condizioni ambientali (salute e sicurezza).

- Verificare che il pieno sia stato fatto.
- Verificare il livello dell'olio. Siccome il motore lavora spesso inclinato, verificare spesso e in posizione

orizzontale che il livello d'olio non sia mai inferiore alla seconda marcatura dell'indicatore.

Macchina con motore elettrico

Verificare i seguenti punti:



SICUREZZA ELETTRICA: Obbligo di collegamento a una rete dotata di un salvavita 30 mA con messa a terra. Qualore non ci fosse questo salvavita sulla retej, consultare i vari modelli del nostro catalogo.

- Utilizzazione corretta del dispositivo differenziale includendo il controllo periodico; per gli strumenti forniti con un salvavita integrato nel cavo o nella presa, nel caso in cui il cavo o la presa fossero guasti, la riparazione dovrà essere effettuata dal fabbricante o da uno dei suoi agenti o da una officina approvata per evitare qualsiasi rischio derivante da una riparazione malfatta.
- Alimentazione del motore : cavo elettrico rafforzato di tipo HO7 RNF con sezione 5 x 2,5 mm² fino a100 metri per 400V.
- Verificare che il voltaggio della rete sia identico a quello menzionato sulla targa della macchina
- Motore trifase: verificare che il senso di rotazione dell'asse dell'albero corrisponda al senso indicato dalla freccia sulla scatola del disco. Qualore il motore no girasse nel senso giusto, invertare le due fasi girando i due morsetti della presa.
- Messa a terra della macchina (obbligatoria).

Scarto



In caso di deterioramento e di guasto della macchina, gli elementi qui sotto saranno scartati conformemente alle modalità prescritte dalla vigente legislazione.

Materiali principali:

- Motore: Alluminio (AL) - Acciaio (AC) - Rame (CU) - Poliamide (PA)
- Macchina: Lamiera (AC) - Ghisa (FT) - Alluminio (AL)

MESSA IN FUNZIONE

Uso

- Uso: segatura di marmo, pietra, granito, mattone, cemento e qualsiasi rivestimento (gres, maiolica, ceramica, ecc..)
- Strumenti: Dischi diamantati ad acqua - Ø 900 mm o 1000 mm, alesatura 60 mm.

(Informazioni presso il fornitore)



Divieto di uso per qualsiasi altra applicazione che non corrisponda all'uso previsto.

Manutenzione - Trasporto

- Le due ruote (3) [FIG. 1] nella parte anteriore della macchina sono pivotanti e provviste con un sistema di bloccaggio.
- Utilizzare i 4 anelli di imbracatura (17) [FIG.1] previsti sulle gambe.
- I manicotti (21) [FIG.1] consentono di spostare la macchina con i carrelli elevatori.

Per il trasporto, bloccare la testa di taglio come segue:

- Posizionare la testa di taglio a livello delle posizioni previste per il bloccaggio delle viti di trasporto (A) :
- Aiutandosi con la chiave (B), avvitare le viti (A) in modo che i rulli non siano più in contatto con le barre di guida [FIG.2]

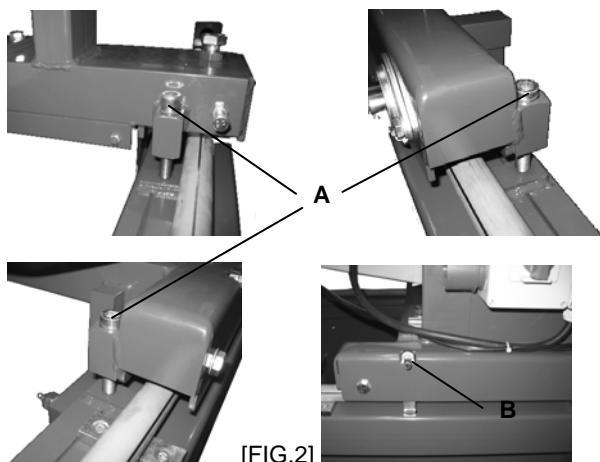

- Inserire la chiave (B) [FIG.2] nello spazio previsto.

All'avviamento della macchina, procedere in senso contrario dopo ogni trasporto.

Montaggio del disco



Scollegare la macchina dalla rete spaiando la spina.

- Spaiare la tubazione di arrivo dell'acqua (F) [FIG.3],
- Ritirare il coperchio della scatola del disco (15) [FIG.1],
- Allentare il dado di sicurezza (E) [FIG.3] con la chiave fornita,
- Togliere la flangia di serraggio (C),
- Posizionare il disco sulla flangia di centraggio (D).

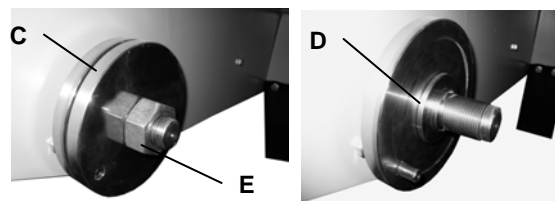
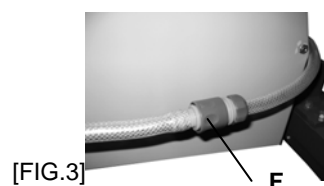

**Osservare il senso di rotazione rappresentato con un freccia su uno dei lati.
Controllare che le superfici di appoggio del disco, le flangie e l'albero siano puliti.**

- Riposizionare la flangia di serraggio (C),
- Stringere il dado (E),
- Riposizionare il coperchio della scatola e fissarlo,
- Accoppiare di nuovo la tubazione di arrivo dell'acqua (F).



Riposizionare tutte le protezioni per la vostra sicurezza e per quella di terzi.

Messa in funzione



Pericolo: rischio di taglio.



Rimanere sempre attenti.

MESSA IN FUNZIONE



Prima dell'avvio, togliere le chiave e gli strumenti di regolazione dal pavimento o dalla macchina.



Mantenere la scatola protettiva in posizione durante il lavoro.

La macchina viene consegnata con il quadro comando della testa (6) [FIG.1], non montato. Installare il volano che si trova nel cartone degli accessori sull'asse [FIG.4].



[FIG.4]

All'avviamento e dopo ogni trasporto, sarà necessario slegare la macchina :

- Allentare le viti (A) in modo che i rulli siano in contatto con le barre di guida [FIG.2]

Quindi,

- Riempire il serbatoio d'acqua (4) [FIG.1]. (La pompa ad acqua viene avviata con il motore).
- Posizionare il materiale sul piano di lavoro (2) in funzione del taglio desiderato aiutandosi con la guida di taglio (18) e i regoli [FIG.1].
- Avviare di nuovo il motore:

Per le macchine a motore termico:

→ Avviare il motore: riferirsi alle istruzioni del manuale di servizio del fabbricante.

→ Lasciar scaldare il motore.



Per le macchine a motore elettrico:

→ Avviare premendo il pulsante « I » del contattore oppure girando il contattore (9) sulla posizione « I ». Quindi girare il commutatore (8) sulla posizione Y quindi \triangle . [FIG.1]



Quindi,

- Allentare la manetta (12) e manovrare il volano (11) [FIG.1].
- Abbassare la lama fino a raggiungere la profondità di taglio desiderata e indicata sulla scala graduata. Si consiglia di abbassare lentamente per evitare di far spegnere il motore.
- Stringere la manetta quando si ha raggiunto la profondità desiderata. (12).
- Fare avanzare lentamente la testa di taglio con il volano (6) [FIG.1]. Si consiglia di andare avanti lentamente per evitare di far spegnere il motore.
- A taglio effettuato, fare andare indietro la testa di taglio lentamente fino a raggiungimento della posizione massima con il volano (6).

- Spegnere il motore (Vedi particolare nel seguente paragrafo).



Prima qualsiasi intervento sul materiale tagliato, si dovrà spegnere il motore e attendere l'arresto definitivo del disco.



La potenza sonora nel posto di lavoro puo' superare i 85 db (A). Se del caso, di dovrà prendere delle misure individuali di protezione.



Per le macchine a motore termico e qualora si lavori in un luogo ristretto o chiuso, assicurarsi che esiste una ventilazione adeguata. I gas di scarico contengono dell'ossido di carbonio (esporsi a questo gas tossico puo' provocare una perdita di coscienza e rivelarsi mortale).

Arresto



Arresto del motore



Motore termico : basculare l'interruttore del quadro di comando della macchina.



Motore elettrico: premere il pulsante di arresto di emergenza rosso (7), ovvero girare il contattore (9) sulla posizione « O ». Infine, riposizionare il commutatore (8) su Y [FIG.1].

MANUTENZIONE

MANUTENZIONE

(Unicamente per versione con motore termico)



Motore termico : riferirsi al manuale di manutenzione motore.



Livello dell'olio

Verificare ogni giorno l'olio del motore. Riferirsi al manuale del motore per quanto concerne la frequenza di sostituzione dell'olio e del filtro dell'olio.

Utilizzare:

- Un olio per motori SAE 10W30 con specifica API MS, SD, SE o superiore per i motori benzina.
- Un olio con specifica API CD o CE per i motori diesel.



Il lubrificante verrà eliminato conformemente alle modalità prescritta dalla vigente legislazione.

Per cambiare l'olio, mettere un bocchettone all'uscita del tappo di scarico.

FILTRO ARIA :

- Riferirsi al manuale del motore per quanto riguarda la frequenza di manutenzione. In condizioni di estrema polverosità, l'elemento filtrante dovrà essere pulito 2 o 3 volte al giorno.
- Sostituire tutti i filtri o guarnizioni di tenuta guasti.

Manutenzione generale (Tutte le versioni)

- Pulire la macchina dopo ogni uso.
- Spurgare spesso la vasca per eliminare i residui di taglio che potrebbero turare o usare prematuramente la pompa ad acqua.
- Lavare la vasca con acqua abbondante.
- Pulire regolarmente la sede dei rulli della testa o del piano di lavoro.
- Lubrificare periodicamente i rulli di guida (J) [FIG.5] nonché i cuscinetti dell'asse dell'albero con un lubrificante per rulli.

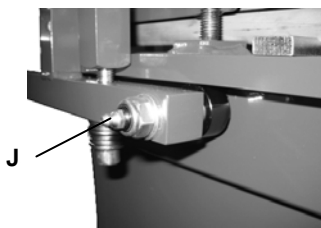

[FIG.5]



**Conservare i prodotti in un luogo sicuro, fuori dalla portata dei bambini.
Rimuovere tutti gli strumenti di regolazione e le chiavi.**



Riporre il disco diamantato in un luogo dove non verrà storto o danneggiato

Tensione della cinghia

Dopo un certo periodo di utilizzazione, sarà forse necessario tendere di nuovo la cinghia ma non troppo:

- Sbloccare le 4 viti (K) del motore [FIG. 6],
- Far girare la vite di tensione di un quarto di giro (L); questa vite tira il motore verso dietro,
- A tensione normale, bloccare le 4 viti (K) del motore.

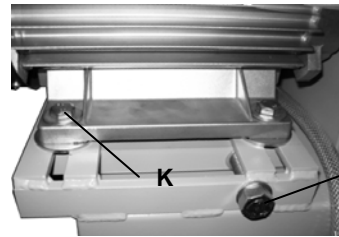

[FIG.6]



La tensione di origine non dovrà mai essere superata.

Raccomandazioni importanti

- Stringere la bulloneria periodicamente, e specialmente dopo alcune ore di funzionamento.
- Verificare la tensione della cinghia e tenderla ma non troppo.
- Quando la macchina sarà in rimessa, si raccomanda di togliere il disco e di stoccarlo correttamente.
- Controllare che il disco sia correttamente bagnato verificando gli iniettori d'acqua.
- Stringere correttamente il disco.
- Fare in modo che le superfici di appoggio del disco, le flangie e l'albero siano puliti.



Il fabbricante declina ogni responsabilità in caso di uso non adatto, di modifica, adattamento o motorizzazione non conformi con la definizione di origine prevista dal costruttore.

MANUTENZIONE

Ricerca dei guasti

In caso di malfunzionamento, riferirsi alle tabelle qui sotto per trovare una soluzione ai problemi incontrati.

La macchina non funziona :

CAUSE	RIMEDI
<i>Cavo guasto o non adatto</i>	- Assicurarsi che il collegamento sia corretto (spina, prolunga, ...), - Verificare il cavo di alimentazione.
<i>Mancata tensione sulla rete</i>	- Fare verificare da un elettricista (salvavita, presa, ...).
<i>Commutatore difettoso, cavo motore guasto</i>	- Fare verificare da un elettricista o rivolgersi al servizio assistenza.
<i>Motore guasto (scarsa potenza, odore cattivo ...)</i>	- Sostituire il motore rivolgendosi al servizio assistenza.

Avviamento difficile:

CAUSE	RIMEDI
<i>Alimentazione trifase non conforme (cavo motore guasto)</i>	- Fare verificare da un elettricista.

La pompa non si avvia:

CAUSE	RIMEDI
<i>Il cavo di alimentazione non è collegato ovvero è guasto</i>	- Fare controllare il cavo di alimentazione.
<i>Non c'è tensione nel circuito o nella presa</i>	- Fare verificare da un elettricista il circuito o la presa.

L'acqua non esce dalla pompa :

CAUSE	RIMEDI
<i>Una bolla d'aria si è forse formata nel corpo della pompa</i>	- Estrarre la pompa dal liquido mantenendola con la tubazione di uscita quindi rimetterla nel liquido.
<i>Non c'è tensione nel circuito o nella presa</i>	- Allentare il filtro e con un piccolo cacciavite togliere i residui nella zona di lavoro.

Riparazione

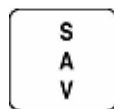

Siamo a vostra intera disposizione per garantirvi la riparazione nei termini più brevi e ai prezzi più convenienti (vedi indirizzi alla fine del manuale)

Ricambi

Per una consegna rapida dei ricambi e per evitare ogni perdita di tempo, sarà necessario menzionare per ogni ordine le indicazioni sulla targa della macchina nonché il riferimento del pezzo da sostituire.

(Vedi la lista dei ricambi consegnati con la macchina)

543 000 000 (0)
Codice Quantità

Garanzia

DURATA

La garanzia prende effetto alla data di acquisto da parte dell'utente (data della fattura del distributore) e sarà valida per un periodo di 6 mesi.

ESTENSIONE

La garanzia è limitata alla sostituzione gratuita dei pezzi con difetti di fabbricazioni riconosciuta da Dimas (salvo i pezzi di usura e consumabili) qualora la riparazione fosse effettuata in una officina Dimas o approvata da Dimas. Il fabbricante non coprirà i danni consecutivi, diretti o indiretti, materiali o immateriali, causati alle persone o alle cose e dovuti ai guasti ovvero agli arresti della macchina.

CONDIZIONI DELLA GARANZIA

Per beneficiare della garanzia, è indispensabile rinviare a Dimas entro otto giorni dalla data di acquisto, il certificato di garanzia debitamente compilato. In caso di guasto durante il periodo di garanzia, i nostri servizi assistenza vi comunicheranno le informazioni necessarie per consentirvi di risolvere i problemi e vi consiglieranno, se necessario, il centro di assistenza approvato più vicino. Potrete anche spedire la macchina, a vostre spese, al nostro servizio assistenza, aggiungendo la fattura di acquisto nonché un documento descrivendo il problema incontrato e richiedendo l'applicazione della garanzia. Una diagnosi tecnica verrà effettuata subito dopo la ricezione della macchina e le conclusioni vi saranno comunicate.

ESCLUSIONI

La garanzia non verrà applicata se i danni o i guasti provengono da :

- una utilizzazione anormale, trasporto o manutenzione non corretti,
- l'utilizzazione di lubrificanti o combustibili di qualità non adatti o non preconizzati da Dimas,
- l'utilizzazione di pezzi o di accessori che non sono di origine,
- interventi effettuati da un personale non approvato,
- l'utilizzazione di uno strumento diamantato difettoso o inadeguato.

(Si preconizza l'utilizzazione di strumenti Dimas)

La merce viaggia a spese e rischi dell'acquirente, il quale dovrà esercitare gli eventuali ricorsi nei confronti del trasportatore nella forma e i termini legali.

EXPLICACIÓN DE LOS SÍMBOLOS – CONSIGNAS

Explicación de los símbolos

El empleo de pictogramas en las máquinas (de color) y el manual indicarán consejos relativos a la seguridad.



¡ATENCIÓN! ¡PELIGRO! Símbolo general de peligro.



OBLIGACIÓN. Utilizar siempre con la máquina:

- un casco de protección homologado
- protecciones auriculares homologadas
- gafas protectoras homologadas o una visera homologada.



LEER atentamente y comprender bien el manual de utilización antes de usar la máquina.



ADVERTENCIA. Triángulo y marcado negro en fondo amarillo: peligro si no se respeta. Riesgo de herida para el usuario o algún tercero. Riesgos de daños en la máquina o la herramienta.



PROHIBICIÓN. Círculo rojo con o sin barra: utilización o presencia prohibida.

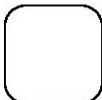

INDICACIÓN. Información – Instrucción: indicaciones especiales relativas a la utilización o el control de la máquina.



Esta máquina está en conformidad con la directiva CE vigente.



Símbolo PARADA.



Obligación llevar gafas protectoras o visera.



Emisiones sonoras en el entorno según la directiva de la Comunidad Europea.



Obligación detener la rotación del disco durante el desplazamiento en la obra.



Obligación de desmontar el disco en caso de eslingado, carga, descarga y transporte en la obra.



El símbolo en el producto o en su embalaje indica que este producto no debe ser tratado como residuo doméstico. Debe depositarse obligatoriamente en un punto de recogida previsto para el reciclado del material eléctrico y electrónico. Conformándose a un procedimiento correcto de desecho del producto obsoleto, ayudará usted a evitar efectos nocivos en el medio ambiente o para la salud, lo que una manipulación incorrecta del residuo puede provocar lo contrario. Para mayores detalles informativos sobre el reciclado del producto, contactar con el ayuntamiento o entidad local, la escombrera de la localidad o la tienda en donde se ha comprado el producto.

DECLARACIÓN CE - ÍNDICE

Declaración de conformidad

El fabricante, **HUSQVARNA CONSTRUCTION PRODUCTS**, 433 81 Gothenburg, Sweden, declara que la máquina **TS1000F** es conforme a las disposiciones de las DIRECTIVAS :

- "MÁQUINAS" modificadas (89/392/CEE)
- "BAJA TENSIÓN" modificadas (73/23/CEE)
- "CEM" (89/336/CEE)
- "RUIDOS" (2000/14/CEE)
- "RESIDUOS DE APARATOS ELÉCTRICOS Y ELECTRÓNICOS" (2002/96/CE)



Christer Carlberg, Operations Manager
Husqvarna Construction Products

Prefacio del manual

Antes de abandonar nuestra fábrica, cada máquina pasa por una serie de controles durante los cuales se verifica todo minuciosamente.

El estricto cumplimiento de nuestras instrucciones garantizará a su máquina una gran longevidad, en condiciones normales de trabajo.

Los consejos de utilización y las piezas sueltas que figuran en este documento se indican a título de información y no de compromiso. No se concederá ninguna garantía en caso de errores u omisiones o por daños relativos al suministro, el diseño o la utilización de la máquina. Nos reservamos el derecho de efectuar, sin previo aviso, cualquier modificación técnica con objeto de aumentar la calidad de nuestros productos.

Este documento servirá al usuario para:

- familiarizarse con la máquina,
- conocer sus posibilidades de utilización,
- evitar los accidentes debidos a un uso no adaptado, una persona no formada, durante el mantenimiento, la conservación, la reparación, el desplazamiento y el transporte,
- aumentar la fiabilidad y la duración de la máquina,
- garantizar una utilización correcta, un mantenimiento regular y un arreglo rápido para reducir los gastos de reparación y los tiempos de inmovilización.



El manual debe estar disponible en cualquier momento en el lugar de trabajo. Deberá ser leído y utilizado por cualquier persona que se encargue de la instalación o del funcionamiento.



Para mayor seguridad, también deben respetarse las normativas técnicas obligatorias vigentes en el país de utilización de la máquina.

Índice

EXPLICACIÓN DE LOS SÍMBOLOS

Explicación de los símbolos 2

DECLARACIÓN CE

Declaración de conformidad 3
Introducción 3

ÍNDICE

Índice 3

DESCRIPCION DE LA MAQUINA

Descripción de la máquina 4

CARACTERÍSTICAS TÉCNICAS

Características técnicas 5

INSTRUCCIONES DE SEGURIDAD

Consignas particulares 6
Qué hacer – No hacer 6
Verificaciones antes de la puesta en marcha 7
Máquina con motor de gasolina 7
Máquina con motor eléctrico 7
Eliminar 7

PUESTA EN MARCHA

Utilización 8
Manutention – Transport 8
Montaje del disco 8
Puesta en marcha 8
Parada 9

MANTENIMIENTO

Mantenimiento del motor térmico 10
Mantenimiento general 10
Tension de la correa 10
Recomandaciones importantes 10
Busqueda de averías 11
Reparaciones 11
Piezas de repuesto 11
Garantía 11

Los consejos de utilización y repuestos que se encuentran sobre este documento son dados para su información y no como promesa.

Preocupados por la calidad de nuestros productos, nos reservamos el derecho de efectuar, sin previo aviso, todas las modificaciones técnicas necesarias para mejorar el producto.

DESCRIPCIÓN DE LA MÁQUINA

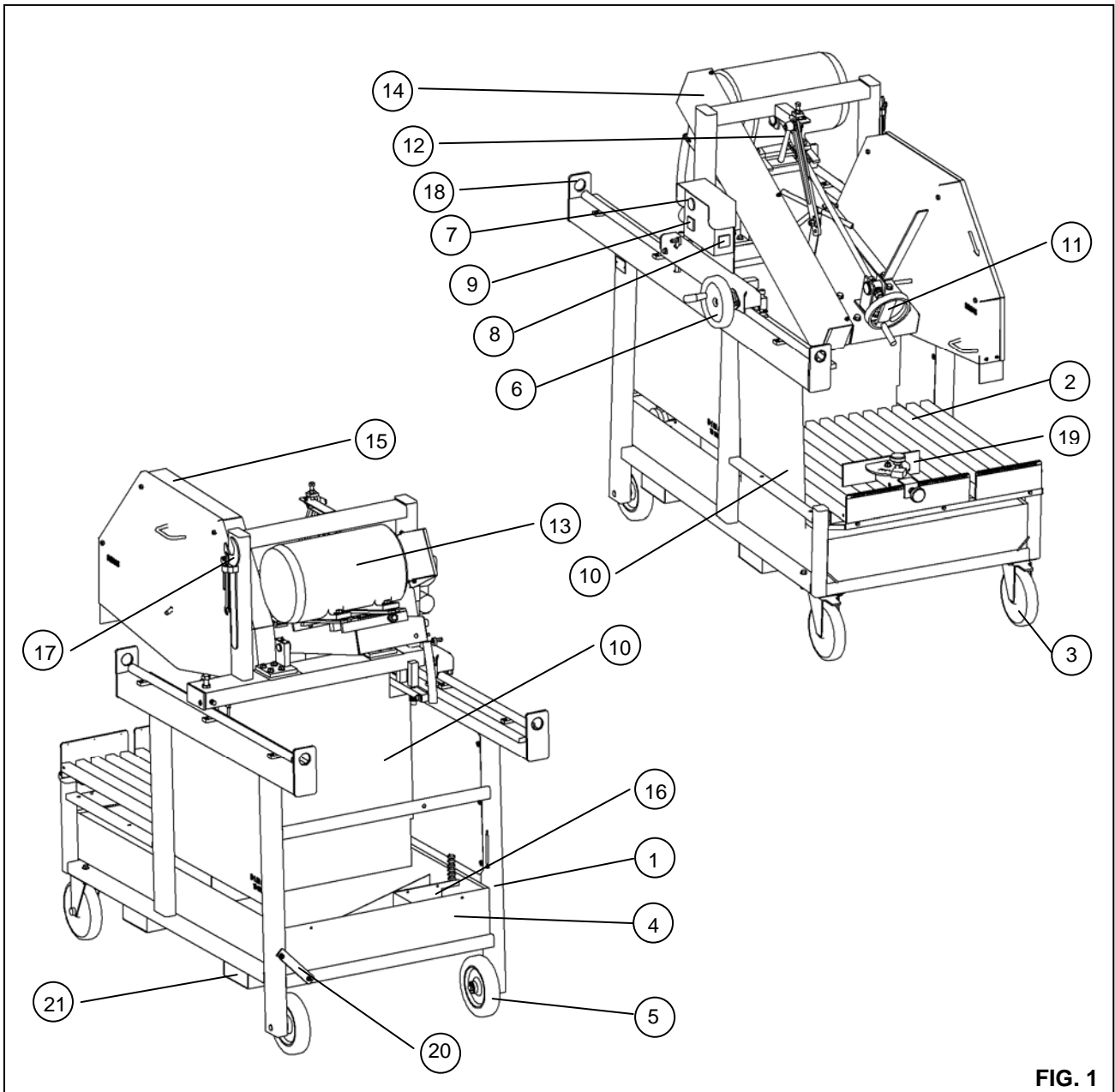

FIG. 1

Descripción de la máquina

- | | |
|---|----------------------------|
| 1 - Chasis | 13 - Motor |
| 2 - Mesa | 14 - Cárter de correa |
| 3 - Rueda orientable | 15 - Cárter de disco |
| 4 - Recipiente de recuperación | 16 - Bomba de agua |
| 5 - Rueda fija | 17 - Llave de servicio |
| 6 - Volante de avance de la cabeza | 18 - Anillo de eslinga |
| 7 - Parada de urgencia | 19 - Guía de corte |
| 8 - Interruptor estrella/triángulo | 20 - Desague de la bañera |
| 9 - Interruptor Marcha / Parada | 21 - Foros para transporte |
| 10 - Cortinas de protección | |
| 11 - Manillar de bajada del disco | |
| 12 - Mango de ajuste y bloqueo de la cabeza | |

DATOS TECNICOS

TS1000F

Informaciones generales

Disco (mm)	900 / 1000
Profundidad de corte (mm)	310 / 360
Peso neto (kg)	324kg
Peso bruto (kg)	440 kg
Dimensiones (L x l x H - mm)	1950 x 970 x 1700
Revoluciones del eje RPM	1100
Revoluciones del motor RPM	1430
Potencia (CV/kW)	12 / 9
Corriente (V)	400 (3 phases)
Amperaje (A)	18,5
Protector electrico	IP54
Anchura Max (Derecha - mm)	260
Anchura Max (Izquierda - mm)	450
Volumen del deposito (litre)	95
Eje del disco (mm)	60

Emisiones Acusticas

Potencia, L _{WA} dB(A)	
EN ISO 3744	100

Ruido – Nivel de presion

Presion, L _{pa} (dB)	
EN ISO 4871	99

Nivel de vibraciones

En acuerdo con ISO 5489	
Aeq (m/s ²), Sin corte	1,15
Aeq (m/s ²), Durante el corte	NC

Placas de identificacion

HUSQVARNA CONSTRUCTION PRODUCTS FRANCE SA 26 route Nationale – 41260 La Chaussée St-Victor					
TYPE	TS1000F	N° SERIE			
		ANNEE DE FABRICATION			
MASSE UTILE	324	kg	PUISSANCE	9	kW
MAXI OUTIL	1000	mm	PLAGE DE TENSION	400 TRI	V
ALESAGE	60	mm	FREQUENCE	50	Hz
T/MIN – RPM	1100		INT UTIL	18,5	A

HUSQVARNA CONSTRUCTION PRODUCTS FRANCE SA 26 route Nationale – 41260 La Chaussée St-Victor					
TYPO	TS1000F	SERIE			
		AÑO FABRICATION			
PESO	324	kg	POTENCIA	9	kW
MAXIMO UTENSILIO	1000	mm	TENSION	400(3P)	V
ESE	60	mm	FRECUENCIA	50	Hz
VELOCIDAD de rotacion	1100		INTENSIDAD	18,5	A

INSTRUCCIONES DE SEGURIDAD

Consignas particulares

El fabricante declina toda responsabilidad que resulte de un empleo inadaptado o de una modificación cualquiera.

Diseñada para garantizar un servicio seguro y confiable en las condiciones de utilización conformes a las instrucciones, la tronzadora puede representar peligro para el usuario con riesgos de deterioro, por lo que es necesario efectuar controles periódicos en la obra:

- para comprobar el perfecto estado técnico (utilización según la afectación tomando en consideración eventuales riesgos, supresión de toda mala función nociva para la seguridad),
- del uso de un disco diamante para el tronzado con agua (serrado de hormigones frescos o antiguos y revestimientos, asfaltos), utilización prohibida de cualquier otro disco (abrasivo, sierra, etc.),
- la utilización por un personal competente (cualificación, edad, formación, instrucciones) que haya tomado conocimiento detallado del manual antes de comenzar el trabajo; cualquier anomalía eléctrica, mecánica o de otro origen será controlada por una persona habilitada a intervenir (electricista, responsable del mantenimiento, agente revendedor homologado, etc.),
- cerciorase del respeto de las advertencias y directivas marcadas en la máquina (protecciones adecuadas personales), utilización conforme, instrucciones de seguridad en general...),
- que no hay ninguna modificación, transformación o complemento que pueda resultar nociva para la seguridad, y utilizada sin autorización del fabricante,
- respetar las frecuencias de comprobación y de los controles periódicos aconsejados,
- de la garantía de la piezas de repuesto de origen al efectuar reparaciones.

Efectuar

- EFECTUAR** leer atentamente y comprobar bien que se han comprendido todas las instrucciones antes de utilizar la sierra.
- EFECTUAR** mantener siempre todas las protecciones en su sitio.
- EFECTUAR** llevar siempre protecciones auditivas y/u oculares, protegiendo la cabeza y con la protección respiratoria adecuada.
- EFECTUAR** mantener siempre la distancia de seguridad con respecto al disco y todas las demás piezas en movimiento.
- EFECTUAR** saber como detener la sierra rápidamente en caso de urgencia.
- EFECTUAR** cortar el motor y dejarlo enfriar antes de llenarlo de carburante.
- EFECTUAR** comprobar el disco, las bridas y los árboles con objeto de ver si no están estropeados antes de instalar el disco.

- EFECTUAR** utilizar sólo discos con la indicación de una velocidad de funcionamiento máxima superior a la velocidad del árbol de disco.
- EFECTUAR** mostrarse prudente y respetar las instrucciones al cargar y descargar la sierra.

No debe hacerse

- NO** permitir a otras personas que se encuentren cerca al arrancar la máquina, introducir carburante o efectuar trabajos de corte.
- NO** hacer funcionar motores de gasolina en un espacio cerrado, salvo si la ventilación es apropiada.
- NO** utilizar un material o discos estropeados.
- NO** hacer funcionar la sierra en espacios en donde se encuentren productos combustibles. Las chispas proyectadas por la sierra pueden provocar un incendio o una explosión.
- NO** autorizar una protección del disco inferior a 180 grados.
- NO** dejar la sierra sin vigilancia mientras gira el motor.
- NO** utilizar la sierra bajo influencia de drogas o alcohol.



EL IRRESPECTO DE ESTAS ADVERTENCIAS PUEDE SER CAUSA DE MUERTE O HERIDAS CORPORALES GRAVES.

INSTRUCCIONES DE SEGURIDAD

Comprobaciones antes de arrancar la máquina



Antes de lanzar la máquina, leer atentamente el manual y familiarizarse con ella.



Parar el motor.



El campo de trabajo debe estar perfectamente ordenado, bien iluminado y no presentar ningún riesgo (ni humedad, ni productos peligrosos cerca).



El operario debe llevar las protecciones apropiadas para el trabajo.



Obligación de llevar casco antirruído.



Toda persona extraña debe ser alejada del campo de trabajo.



Utilizar sólo discos marcados con una velocidad máxima de trabajo superior a la velocidad efectiva de la broca

Máquina de motor a gasolina

(véase el manual de mantenimiento del motor):



Tomar en consideración las condiciones ambientales (sanidad y seguridad).

- Cerciorarse de que el depósito de carburante está lleno.
- Comprobar el nivel de aceite: el motor trabaja a menudo inclinado, comprobar con frecuencia, horizontalmente, el nivel de aceite para que no sea inferior al segundo trazo de la galga.

Máquina de motor eléctrico

Comprobar lo siguiente:



SEGURIDAD ELÉCTRICA: obligación de conexión a una red provista de un disyuntor de corriente diferencial residual 30 mA con tierra. En caso de que no exista este disyuntor en la red, consultar nuestro catálogo que propone diferentes modelos.

- Utilización correcta del dispositivo de corriente diferencial residual con su control periódico; para las herramientas suministradas con un DCDR (dispositivo de corriente diferencial residual) integrado en el cable o en el enchufe de corriente, en caso de que haya un cable o un enchufe estropeado, la reparación debe ser efectuada por el fabricante o uno de sus agentes o por un taller de reparación cualificado con objeto de evitar todo riesgo debido a una reparación mal efectuada.
- Alimentación del motor: cable eléctrico reforzado de tipo HO7 RNF de sección 5 x 2,5 mm² hasta 100 metros para 400V.
- Cerciorarse del buen voltaje de la red, según a la placa de identificación de la máquina
- Motor trifásico: cerciorarse que el sentido de rotación del eje de broca corresponde al sentido indicado por la flecha en el cárter de disco. Si el motor no gira en el sentido deseado, invertir dos fases girando los terminales del enchufe de corriente previstos a este efecto.
- Poner a tierra obligatoriamente la máquina.

Desecho



En caso de deterioro y de rotura de la máquina, hay que eliminarla conforme a las prescripciones de la legislación vigente.

Materiales principales:

- Motor: Aluminio (AL) - Acero (AC) - Cobre (CU) - Poliamida (PA)
- Máquina: Chapa de acero (AC) - Fundición (FT) - Aluminio (AL)

UTILIZACIÓN

Empleo

- Utilización: serrado de mármol, piedra, granito, ladrillo, cemento o cualquier revestimiento (gres, loza, etc.)
- Herramientas: Discos diamantados al agua - Ø 900 mm ó 1000 mm, mandrilado 60 mm.

(Información ante el proveedor)



Prohibición de toda otra aplicación que no corresponda a la prevista.

Manutención - Transporte

- Las dos ruedas (3) [FIG. 1] delanteras de la máquina, son giratorias con sistema de bloqueo.
- Utilizar las 4 argollas de amarrado (17) [FIG.1] previstos en los montantes.
- Los forros (21) [FIG.1] permiten desplazar la máquina con carros elevadores.

Para el transporte, bloquear la cabeza de la manera siguiente:

- Colocar la cabeza de corte en las posiciones previstas para el bloqueo de los tornillos de transporte (A):
- Con una llave (B), apretar los tornillos (A) de manera que los cojinetes no entren en contacto con las barras de guiado [FIG.2]

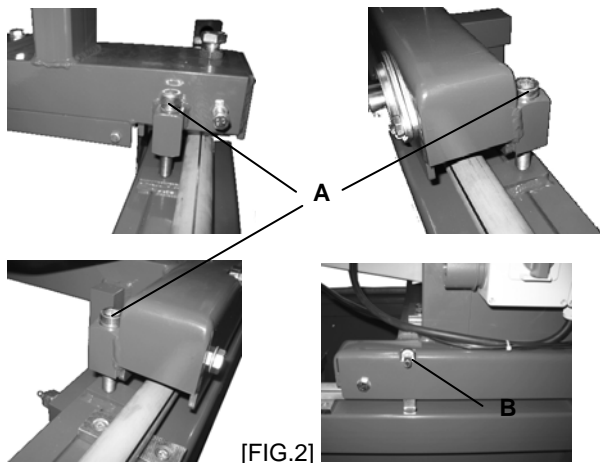

- Deslizar la llave (B) [FIG.2] en el espacio previsto para este efecto.

Durante el arranque de la máquina proceder en sentido inverso tras cada operación de transporte.

Montaje del disco



Desconectar la máquina de la red eléctrica desacoplando el enchufe de alimentación.

- Desacoplar el tubo de llegada de agua (F) [FIG.3],
- Retirar la tapa de cárter de disco (15) [FIG.1],
- Aflojar la tuerca de apriete (E) [FIG.3] por medio de la llave entregada,
- Retirar el plato de apriete (C),
- Presentar el disco en el plato de centrado (D).

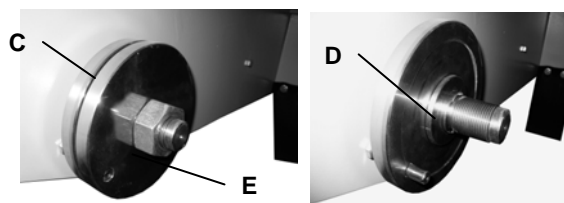
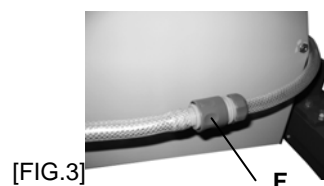

Observar el sentido de rotación representado por una flecha en una de sus caras. Cuidar que estén las superficies de apoyo del disco, de los platos y de la broca.

- Colocar en su sitio el plato de apriete (C),
- Apretar la tuerca (E),
- Colocar la tapa del cárter y fijarla,
- Reacoplar el tubo de llegada de agua (F).



Reinstalar todas las protecciones en su sitio, para una seguridad total.

Puesta en servicio



Peligro: riesgo de corte.



Estar siempre atentos.



Antes de poner la máquina en marcha, retirar la llave y herramientas de ajuste del suelo o de la máquina.

UTILIZACIÓN



Mantener el cárter de protección en su sitio durante todo el trabajo.

La máquina se entrega con el volante de avance de la cabeza (6) [FIG.1], sin montar. Instalar en su eje el volante que se encuentra en la caja de accesorios [FIG.4].



[FIG.4]

Durante el arranque y tras cada transporte, es necesario desembridar la máquina:

- Aflojar los tornillos (A) de manera a poner los cojinetes en contacto con las barras de guiado [FIG.2]

Luego,

- Llenar el depósito de agua (4) [FIG.1]. (La bomba de agua se pone en funcionamiento con el motor).
- Colocar el material en la mesa (2) en función del corte deseado, utilizando la guía de corte (18) y las regletas [FIG.1].
- Proceder al arranque del motor:

Para las máquinas de motor térmico:

→ Lanzar el motor: véanse las instrucciones del manual de servicio del constructor.

→ Dejar calentarse el motor.



Para las máquinas de motor eléctrico:

→ Poner en funcionamiento pulsando en la tecla "I" del contactor, o girando el contactor (9) hasta su posición "I". Luego, girar el conmutador (8) hasta la posición Y y luego \triangle . [FIG.1]



Después,

- Aflojar la manilla (12) y maniobrar el volante (11) [FIG.1].
- Proceder al descenso hasta la profundidad de corte deseada e indicada en la escala graduada. Se aconseja un descenso lento para evitar calzar el motor.
- Cuando la profundidad deseada haya sido alcanzada, apretar de nuevo la manilla (12).
- Hacer avanzar suavemente la cabeza de corte con el volante (6) [FIG.1]. Se aconseja un avance lento para evitar calzar el motor.
- Tras efectuado el corte, retroceder suavemente la cabeza de corte hasta su posición trasera máxima con el volante (6).
- Detener el motor de la máquina (ver detalle en el párrafo siguiente).



Antes de toda intervención en el material cortado, hay que detener el motor y esperar la parada definitiva del disco.



En el puesto de trabajo, la potencia sonora puede superar 85 db (A). En este caso, deben tomarse medidas individuales de protección.



Para las máquinas de motor térmico y en caso de trabajo en un lugar cerrado o reducido, cerciorarse de que la ventilación es correcta. Los gases de escape contienen óxido de carbono (una exposición a este gas tóxico puede provocar una pérdida de consciencia y ser mortal).

Parada



Parada motor



Motor térmico: mover el interruptor del cuadro de mando la máquina.



Motor eléctrico: presionar el botón de parada emergencial rojo (7), o girar el contactor (9) hasta su posición "O". Por último, poner el conmutador (8) en la posición Y [FIG.1].

MANTENIMIENTO

Mantenimiento

(Versión de motor térmico únicamente)



Motor térmico: véase el librito de mantenimiento del motor.



Nivel de aceite

Comprobar el aceite del motor cada día. Referirse al manual del motor para los intervalos de sustitución del aceite y del filtro de aceite.

Utilizar:

- Un aceite motor SAE 10W30 con clase API MS, SD, SE o superior para los motores de gasolina.
- Un aceite clase API CD ó CE para los motores diesel.



El lubricante será eliminado conforme a las modalidades prescritas por la legislación vigente.

Para vaciar el motor, colocar una canaleta a la salida del desagüe.

FILTRO DE AIRE:

- Referirse al manual del motor para los intervalos de mantenimiento. En condiciones de mucho polvo, es necesario a veces limpiar el elemento filtrante 2 a 3 veces por día.
- Sustituir todos los filtros o guarniciones de impermeabilidad dañados.

Mantenimiento general (Todas las versiones)

- Tras cada uso, limpiar la máquina.
- Vaciar con frecuencia el depósito para evacuar los lodos de serrado, que pueden atascar o desgastar prematuramente la bomba de agua.
- Lavar el depósito con agua abundante.
- Limpiar con regularidad los asientos de cojinetes de la cabeza o de la mesa.
- Engrasar periódicamente los engrasadores de cojinetes de guiado (J) [FIG.5] y las chumaceras del eje de broca con grasa de rodamientos.

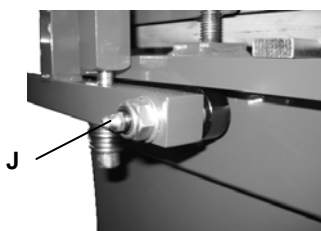

[FIG.5]



**Guardar los productos en un lugar seguro, lejos del alcance de los niños.
Retirar todas las herramientas de ajuste y las llaves.**



Guardar la herramienta diamantada en un lugar en donde no pueda estropearse o falsearse.

Tensión de la correa

Tras algún tiempo de utilización, puede resultar necesario retensar, sin exageración, la correa:

- Desbloquear los 4 tornillos (K) del motor [FIG. 6],
- Dar un cuarto de vuelta al tornillo de tensión (L); este tornillo tira del motor hacia atrás,
- Con tensión normal, bloquear los 4 tornillos (K) del motor.

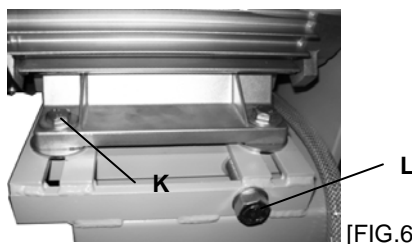

La tensión de origen no puede superarse nunca.

Recomendaciones importantes

- Periódicamente, apretar la tornillería, y, muy especialmente, tras las primeras horas de funcionamiento.
- Comprobar la tensión de la correa, tensarla sin exageración.
- En posición de descanso, se recomienda retirar el disco y guardarlo convenientemente.
- Cuidar del riego correcto del disco controlando con regularidad los inyectores de agua.
- Efectuar un apriete correcto del disco.
- Mantener limpias las superficies de apoyo del disco, platos y broca.



El fabricante declina toda responsabilidad que resulte de un empleo inadecuado, de toda modificación, adaptación o motorización inconforme a la definición de origen prevista por el constructor.

MANTENIMIENTO

Búsqueda de averías

En caso de funcionamiento anormal, véanse los cuadros siguientes para encontrar una solución a los problemas hallados.

La máquina no funciona:

CAUSAS	REMEDIOS
<i>Mal cableado o cable estropeado</i>	- Cerciorarse de la conexión correcta de la alimentación (enchufe, prolongador, ...), - Comprobar el cable de alimentación.
<i>No hay tensión de red</i>	- Mandar comprobar la red por un electricista (disyuntor, enchufe, ...).
<i>Conmutador defectuoso, cable motor estropeado</i>	- Mandar comprobar por un electricista o dirigirse al servicio al cliente.
<i>Motor estropeado (falta potencia, olor desagradable ...)</i>	- Sustituir el motor dirigiéndose al servicio al cliente.

Arranque difícil:

CAUSAS	REMEDIOS
<i>Alimentación trifásica inconforme (cable motor deteriorado)</i>	- Mandar comprobar por un electricista.

La bomba no arranca:

CAUSAS	REMEDIOS
<i>El cable de alimentación no está conectado o está estropeado</i>	- Mandar controlar el cable de alimentación.
<i>No hay corriente en el circuito o en el enchufe de corriente</i>	- Mandar comprobar por un electricista el circuito o la toma de corriente.

El agua no sale de la bomba:

CAUSAS	REMEDIOS
<i>Una burbuja de aire ha podido formarse dentro del cuerpo de la bomba</i>	- Extraer la bomba del líquido, manteniéndola por el tubo de salida y reintroduciéndola luego en el líquido.
<i>No hay tensión en el circuito en el enchufe de corriente</i>	- Aflojar el filtro y, por medio de un pequeño destornillador, limpiar la zona de trabajo de la turbina.

Reparación

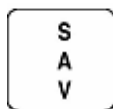

Estamos a disposición del cliente para garantizar cualquier reparación en los plazos más cortos y al mejor precio (ver señas al final del manual).

Piezas de repuesto

Para una entrega rápida de piezas de repuesto y con objeto de evitar toda pérdida de tiempo, es necesario recordar al efectuar el pedido las indicaciones mencionadas en la placa de señalización de la máquina, así como la referencia de la pieza por sustituir.

(Ver la lista de las piezas de repuesto entregadas con la máquina)

543 000 000 (0)
Código Cantidad

Garantía

DURACIÓN

La garantía toma efecto cuando el usuario compra la máquina (fecha de factura del distribuidor), permaneciendo válido durante 6 meses.

ALCANCE

La garantía se limita a la sustitución gratuita de las piezas con vicios de fabricación reconocidos por Dimas (con excepción de las piezas de desgaste y consumibles si la reparación se efectúa en un taller u homologado por Dimas. El fabricante no puede cubrir los daños consecutivos, directos o indirectos, materiales o inmateriales, causados a las personas o cosas tras las averías o paradas de la máquina.

CONDICIONES DE GARANTÍA

Para tener derecho a la garantía, es imprescindible devolver a Dimas, en los ocho días tras la compra, el certificado de garantía debidamente rellenado. En caso de problema que se produzca en la máquina durante el periodo de garantía, nuestros servicios al cliente indicarán la mejor manera de actuar para resolver los problemas y aconsejar al cliente si es necesario proporcionándole el centro de servicio homologado más cercado. Se puede también enviar la máquina, a cargo del cliente, a nuestros servicios de clientela, adjuntando la factura de compra, así como un informe que describa el problema observado y solicitando la implicación de la garantía. Se efectuará un diagnóstico técnico inmediatamente al recibir la máquina cuyas conclusiones serán comunicadas al cliente.

EXCLUSIONES

La garantía no puede otorgarse por daños o averías procedentes de:

- una utilización anormal, error de transporte o de manutención, de mantenimiento,
- una utilización de lubricantes o combustibles de calidad no adecuada o no aconsejada por Dimas,
- una utilización de piezas o accesorios que no sean de origen,
- intervenciones efectuadas por personal no homologado,
- la utilización de una herramienta diamantada defectuosa o inadecuada.

(Aconsejamos las herramientas Dimas).

Las mercancías viajan a costa y riesgo del comprador, que debe ejercer todo recurso contra el transportista según las formas y en los plazos legales.

VERKLARING VAN DE SYMBOLEN – INSTRUCTIES

Verklaring van de symbolen

De pictogrammen op de machines (in kleur) en in de handleiding duiden situaties aan die uw veiligheid in gevaar kunnen brengen.



LET OP! GEVAAR! Algemeen gevarensymbool



GEBOD. Gebruik tijdens het werken met de machine altijd:

- Een goedgekeurde veiligheidshelm.
- Goedgekeurde oorbescherming.
- Goedgekeurde veiligheidsbril of gelaatscherm.



LEES aandachtig de gebruikershandleiding voordat u met de machine gaat werken.



WAARSCHUWING. Driehoek met zwarte rand en gele achtergrond: gevaar bij niet naleven. Letselgevaar voor gebruiker of omstander. Kans op schade aan machine of gereedschap.



VERBOD Rode cirkel met of zonder streep: Verboden te gebruiken.

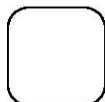

AANWIJZING Informatie-Instructie: Bijzondere aanwijzingen betreffende het gebruik of controle van de machine.



Deze machine voldoet aan de CE-richtlijnen.



STOP symbool



Gebruik van veiligheidsbril of gelaatscherm verplicht.



Geluidsniveau in de omgeving van de machine volgens de CE-richtlijn.



Stilzetten van het zaagblad is verplicht tijdens vervoer van de machine.



Verwijderen van het zaagblad is verplicht tijdens hijsen, transport, inladen en uitladen van de machine.



Dit symbool op het product of op de verpakking geeft aan dat het product niet behandeld mag worden als huishoudelijk afval. De machine dient afgegeven te worden op een centraal inzamelingspunt voor recycling van elektrische en elektronische apparatuur. Spaar het milieu en uw gezondheid en zorg voor een verantwoorde afvoer van afgedankte apparatuur. Voor uitgebreide informatie met betrekking tot recycling van deze machine kunt u zich wenden tot de gemeente of lokale overheden, de lokale reinigingsdienst of de winkel waar u de apparatuur heeft aangeschaft.

CE-VERKLARING - INHOUDSOPGAVE

Verklaring van conformiteit

De producent, **HUSQVARNA CONSTRUCTION PRODUCTS**, 433 81 Gothenburg, Sweden, verklaart dat de machine **TS1000F** voldoet aan de eisen van de volgende RICHTLIJNEN:

- "MACHINES", gewijzigd (89/392/EEC)
- "LAAGSPANNING", gewijzigd (73/23/EEC)
- "CEM" (89/336/EEC)
- "GELUID" (2000/14/EEC)
- "AFGEDANKTE ELEKTRISCHE EN ELEKTRONISCHE APPARATUUR (AEEA)" (2002/96/EG)9/336/CEE)



Christer Carlberg, Operations Manager
Husqvarna Construction Products

Inleiding

Voordat machines onze fabriek verlaten, worden deze altijd uitgebreid gecontroleerd en wordt alles zorgvuldig nagelopen.

Wanneer u onze aanwijzingen nauwgezet opvolgt, is onder normale werkomstandigheden een lange levensduur van de machine gewaarborgd.

De in deze handleiding gegeven adviezen en getoonde onderdelen dienen uitsluitend ter informatie. Er kunnen geen rechten aan worden ontleend. Voor fouten of nalatigheid of voor schade in verband met de aflevering, het ontwerp of het gebruik van de machine wordt geen enkele garantie gegeven. Wij streven er steeds naar om de kwaliteit van onze producten te verhogen. Daarom behouden we ons het recht voor om technische specificaties zonder voorafgaande aankondiging te wijzigen en verbeteringen door te voeren.

Aan de hand van dit document kan de gebruiker:

- de machine leren kennen,
- de gebruiksmogelijkheden van de machine ontdekken,
- voorkomen dat zich ongevallen voordoen door onjuist of onoordeelkundig gebruik en bij onderhoud, reparaties en het verplaatsen en transporteren van de machine,
- de betrouwbaarheid en de duurzaamheid van de machine vergroten,
- zorg dragen voor juist gebruik, regelmatig onderhoud en snelle reparaties, zodat reparatiekosten en -tijd kunnen worden beperkt.



Deze handleiding moet altijd op de werkplek aanwezig zijn. Hij moet worden gelezen en gebruikt door iedereen die de machine monteert of gebruikt.



Voor optimale veiligheid moeten daarnaast de technische voorschriften worden nageleefd die gelden in het land waar de machine wordt gebruikt.

Inhoudsopgave

VERKLARING VAN DE SYMBOLEN

Verklaring van de symbolen 2

CE-VERKLARING

Verklaring van conformiteit 3
Inleiding 3

INHOUDSOPGAVE

inhoudsopgave 3

BESCHRIJVING VAN DE MACHINE

Beschrijving van de machine 4

TECHNISCHE SPECIFICATIES

Technische specificaties 5

VEILIGHEIDSIINSTRUCTIES

Bijzondere aanwijzingen 6
Doen – Niet doen 6
Controle voor in gebruik name 7
Machine benzinemotor 7
Machine elektrische motor 7
Afdanken machine 7

IN GEBRUIK NAME

Gebruik 8
Manipulatie-transport 8
Monteren zaagblad 8
In gebruikstelling 8
Stop 9

ONDERHOUD

Onderhoud thermische motor 10
Algemeen onderhoud 10
Spanning van de riem 10
Belangrijke aanbevelingen 10
Panne opsporen 11
Reparaties 11
Onderdelen 11
Garantie 11

De in deze handleiding gegeven adviezen en getoonde onderdelen dienen uitsluitend ter informatie. Er kunnen geen rechten aan worden ontleend.

Wij streven er steeds naar om de kwaliteit van onze producten te verhogen. Daarom behouden we ons het recht voor om technische specificaties zonder voorafgaande aankondiging te wijzigen en verbeteringen door te voeren.

BESCHRIJVING MACHINE

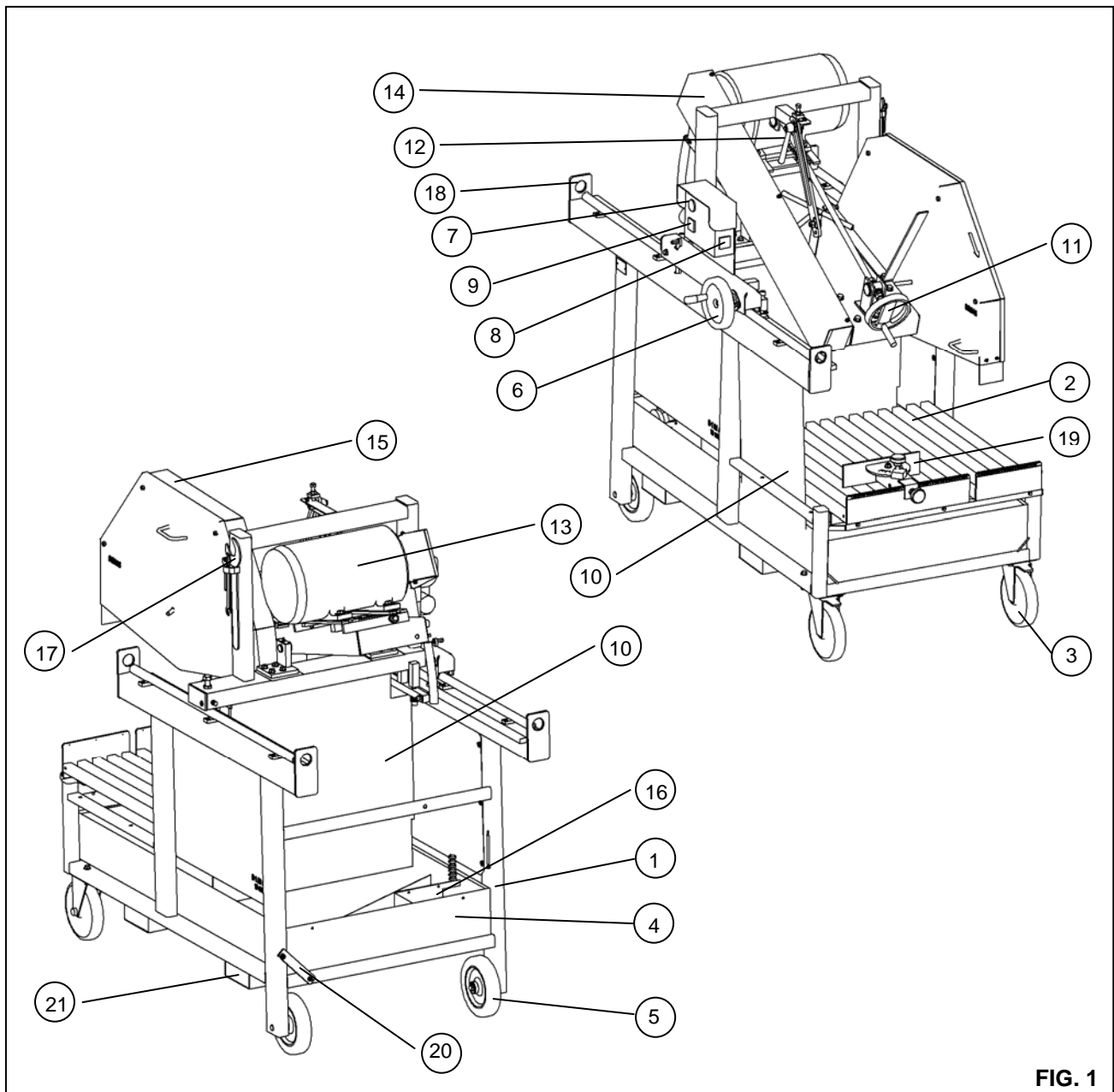

FIG. 1

Beschrijving machine

- | | |
|---------------------------------|-------------------------------|
| 1 - Chassis | 13 - Motor |
| 2 - Tafel | 14 - Behuizing aandrijfriemen |
| 3 - Wiel | 15 - Schijfcarter |
| 4 - Recuperatie | 16 - Waterpomp |
| 5 - Vast wiel | 17 - Service sleutel |
| 6 - Instelwiel kop verplaatsing | 18 - Hijsring |
| 7 - Noodknop | 19 - Geleider |
| 8 - Schakelaar Delta / Star | 20 - Watertank stop |
| 9 - Schakelaar aan/uit | 21 - Transport opening |
| 10 - Beschermingsgordijn | |
| 11 - Instelwiel zaagdiepte | |
| 12 - Klemhendel kop | |

TECHNISCHE GEGEVENS

TS1000F

Algemene informatie

Zaagblad (mm)	900 / 1000
Zaagdiepte (mm)	310 / 360
Netto gewicht (kg)	324kg
Brutto gewicht (kg)	440 kg
Afmetingen (L x B x H - mm)	1950 x 970 x 1700
Zaagkap RPM	1100
MoteurRPM	1430
Kracht (CV/kW)	12 / 9
Spanning (V)	400 (Driefasig)
Stroomsterkte (A)	18,5
Electrische bescherming	IP54
Max breedte (Rechts - mm)	260
Max breedte (Links - mm)	450
Inhoud waterreservoir (liter)	95
Asgat (mm)	60

Toegestaan geluid

Kracht, L_{WA} dB(A) In ISO 3744	100
---------------------------------------	-----

Geluid-Drukniveau

Druk, L_{pa} (dB) In ISO 4871	99
------------------------------------	----

Trillingsniveau

Zoals ISO 5489	
Aeq (m/s ²), Buiten werking	1,15
Aeq (m/s ²), Gedurende werking	NC

Signalisatiebord

HUSQVARNA CONSTRUCTION PRODUCTS FRANCE SA 26 route Nationale – 41260 La Chaussée St-Victor					
TYPE	TS1000F	N° SERIE			
		ANNEE DE FABRICATION			
MASSE UTILE	324	kg	PUISSANCE	9	kW
MAXI OUTIL	1000	mm	PLAGE DE TENSION	400 TRI	V
ALESAGE	60	mm	FREQUENCE	50	Hz
T/MIN – RPM	1100		INT UTIL	18,5	A

HUSQVARNA CONSTRUCTION PRODUCTS FRANCE SA 26 route Nationale – 41260 La Chaussée St-Victor					
TYPE	TS1000F	Serie Nummer			
		FABRICATIEJAAR			
GEWICHT	324	kg	KRACHT	9	kW
MAX ZAAGBLAD	1000	mm	SPANNING	400 DRI	V
ASGAT	60	mm	FREKWENTIEE	50	Hz
T/MIN – RPM	1100		STROOMSTERKTE	18,5	A

VEILIGHEIDSVOORSCHRIFTEN

Algemeen

De fabrikant is niet aansprakelijk voor schade ten gevolge van onjuist gebruik of aangebrachte veranderingen aan de machine.

Gebruik van deze machine is niet zonder gevaar. Voor de veiligheid van de gebruiker en om beschadiging van uw machine te voorkomen dienen de volgende gebruiksvoorschriften in acht te worden genomen:

- Regelmatige controle van de technische staat van de machine (apparaat niet oneigenlijk gebruiken, rekening houden met eventuele risico's, verhelpen van storingen en gebreken die de veiligheid in gevaar brengen).
- Gebruik een diamantschijf voor watergekoeld zagen (zagen van vers, uitgehard beton en asfalt), gebruik van andere bladen niet toegestaan (slijp- of zaagblad etc...),
- Deskundig personeel (opleiding, training, leeftijd, instructies) dat zorgvuldig de handleiding heeft bestudeerd alvorens de machine te bedienen; elektrische, mechanische storingen of storingen van welke aard dan ook dienen verholpen te worden door een bevoegd reparateur (elektricien, onderhoudsmonteur, erkend reparatiebedrijf, etc...),
- Inachtneming van de op de machine vermelde waarschuwingen en aanwijzingen (persoonlijke bescherming, juist gebruik, algemene veiligheidsvoorschriften...),
- Geen wijzigingen of veranderingen aanbrengen die een veilig gebruik van de machine in gevaar brengen en waarvoor de fabrikant geen toestemming heeft gegeven.
- Uitvoeren van voorgeschreven periodieke controle- en onderhoudsbeurten.
- Garantie op originele onderdelen in geval van reparatie.

Doen

- DOEN Bestudeer de gebruikershandleiding en zorg dat u deze volledig heeft begrepen alvorens de machine te gebruiken.
- DOEN Verwijder geen veiligheidsonderdelen.
- DOEN Gebruik goedgekeurde beschermingsmiddelen voor ogen, oren, hoofd- en ademhaling.
- DOEN Houdt altijd afstand van het zaagblad en van andere bewegende delen.
- DOEN Zorg dat u in noodgevallen de zaag snel kan stopzetten.
- DOEN Zet eerst de motor uit en laat deze afkoelen voordat u de tank bijvult.
- DOEN Controleer zaagblad, flensen en assen op beschadigingen alvorens het zaagblad te monteren.

- DOEN Gebruik uitsluitend zaagbladen die een hogere maximale snelheid aankunnen dan de as.
- DOEN Wees voorzichtig en neem de veiligheidsvoorschriften in acht bij laden en uitladen van de machine.

Niet doen

- NIET DOEN onbevoegden toelaten in de nabijheid van de machine tijdens starten, bijvullen met benzine of wanneer de machine in bedrijf is.
- NIET DOEN de machine gebruiken in een afgesloten ruimte, zonder ventilatie.
- NIET DOEN beschadigde materialen of bladen gebruiken.
- NIET DOEN de zaag gebruiken in ruimten waar zich brandbare stoffen bevinden. Opspringende vonken van de zaag kunnen brand of explosies veroorzaken.
- NIET DOEN een schijfbeschermer gebruiken die minder dan 180 graden gedraaid kan worden.
- NIET DOEN weglopen bij de zaag terwijl de motor draait.
- NIET DOEN werken onder invloed van alcohol of drugs.



HET NIET NALEVEN VAN DEZE VOORSCHRIFTEN KAN ERNSTIG LICHAAMELIJK LETSEL OF DE DOOD TOT GEVOLG HEBBEN .

VEILIGHEIDSVOORSCHRIFTEN

VOOR INGEBRUIKNAME



Lees aandachtig de gebruikershandleiding en raak vertrouwd met de machine voordat u deze gaat gebruiken.



Uitzetten van de motor.



Zorg voor een opgeruimde, goed verlichte en veilige werkplek (afwezigheid van vocht en gevaarlijke stoffen).



Gebruik de noodzakelijke persoonlijke beschermingsmiddelen.



Geluidshelm verplicht.



Zorg dat er geen onbevoegden zich in de nabijheid van de machine bevinden.



Gebruik uitsluitend zaagbladen die een hogere maximale werksnelheid hebben dan de as.

Machine met benzinemotor

(zie onderhoudsboekje benzinemotor) :



Houdt rekening met omgevingsomstandigheden (gezondheid en veiligheid).

- Een volle benzine tank.
- Controle van het oliepeil: de motor wordt tijdens gebruik vaak schuin gehouden. Controleer daarom regelmatig het oliepeil waarbij de motor in horizontale

positie wordt gehouden. De olie mag nooit onder het tweede streepje van het peilglas komen.

Machine met elektrische motor

Controleer het volgende:



ELEKTRISCHE VEILIGHEID: Aansluiting op wisselstroom met 30 mA aardlekschakelaar is verplicht. Indien niet aanwezig, raadpleeg onze catalogus waarin verschillende modellen aangeboden worden.

- Periodieke controle aardlekbeveiliging; reparaties aan een aardlekbeveiliging die geïntegreerd is in een snoer of stekker, mogen uitsluitend verricht worden door de fabrikant, een van zijn dealers of een erkend reparatiebedrijf om risico's ten gevolge van ondeskundig uitgevoerde reparaties te vermijden.
- Voeding van de motor: verstevigde elektrische kabel type HO7 RNF doorsnede 5 x 2,5 mm² tot 100 meter voor 400V.
- Controleer of de op het typeplaatje van de machine vermelde spanning overeenkomt met de netspanning ter plaatse.
- Driefase motor: controleer of de draairichting van de as overeenkomt met de richting van de pijl op de carter van de zaagschijf. Als de motor niet in de gewenste richting draait, zet dan de twee fasen om met behulp van de contra-stekker.
- Aarden van de machine (verplicht).

Verwijdering



Verwijder afgedankte machines volgens de geldende wettelijke voorschriften.

Voornaamste materialen:

- Motor : Aluminium (AL) - Staal (AC) – Koper (CU) - Polyamide (PA)
- Machine : Staalplaat (AC) – Gietijzer (FT) - Aluminium (AL)

INGEBRUIKNAME

Gebruik

- Uw machine is ontworpen voor het zagen van marmer, steen, graniet, baksteen, cement en vloer en wandbedekkingen zoals zandsteen, aardewerk, keramiek, etc...
- Gereedschap: watergekoelde diamantschijf- Ø 900 mm of 1000 mm, binnendiameter 60 mm.

(Inlichtingen bij de leverancier)



Gebruik de machine uitsluitend voor het doel waarvoor het is bestemd.

Onderhoud - Vervoer

- De machine heeft aan de voorzijde twee vergrendelbare zwenkwielen (3) [FIG. 1].
- Gebruik de 4 hijsringen (17) [FIG.1] die zich aan de zijkanten bevinden.
- Met behulp van de twee aan de onderzijde bevestigde houders (21) [FIG.1] kan de tafelzaag met een heftruck vervoerd worden.

Voor transport zet u de zaagkop als volgt vast:

- Plaats de zaagkop op het punt waar de transportschroeven (A) vastgedraaid kunnen worden :
- Draai de schroeven aan (A) met de sleutel (B) zodat de geleiderollen geen contact meer maken met de zaagbladgeleiding [FIG.2].

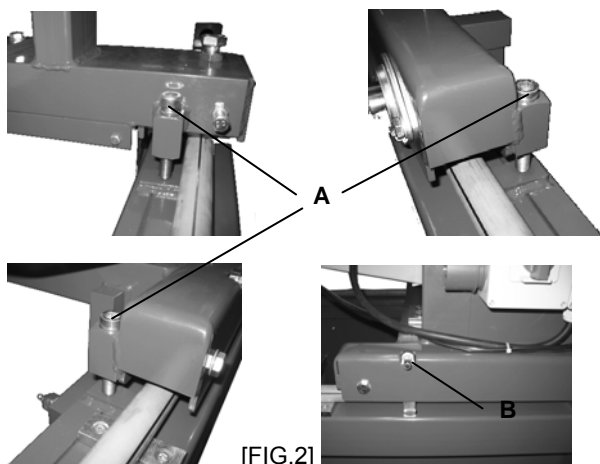

- Plaats de sleutel (B) [FIG.2] terug in de hiervoor bestemde houder.

Voor gebruik van de machine na het transport gaat u in omgekeerde volgorde te werk.

Bevestiging van het zaagblad



Haal de stroom van de machine door de stekker uit de contactdoos te nemen.

- Koppel de watertoevoerslang los (F) [FIG.3],
- Verwijder het deksel van het carter (15) [FIG.1],
- Draai de spanschroef los (E) [FIG.3] met de bijgeleverde sleutel,
- Verwijder de spanflens (C),
- Plaats het zaagblad op de centreerflens (D).

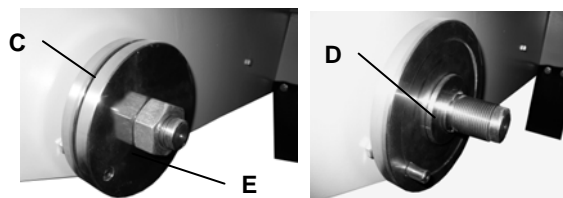
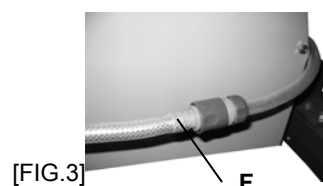

Let op de draairichting (aangegeven door pijl op een van de zijden). Zorg dat zaagas, spanflens en centreerflens schoon zijn.

- Plaats de spanflens (C),
- Draai de schroef vast (E),
- Plaats het carterdeksel terug en bevestig deze.
- Sluit de watertoevoerslang weer aan (F).



Zorg dat alle veiligheidsvoorzieningen aangebracht zijn voor uw eigen veiligheid en die van uw omgeving.

Ingebruikname



Gevaar: kans op verwondingen.



Blijf altijd alert.

INGEBRUIKNAME



Voor ingebruikname, verwijder sleutels en ander gereedschap van de vloer of de van machine.



Gebruik de schijfbeschermer tijdens het werken met de machine.

Het handwiel voor verplaatsen van de zaagkop (6) [FIG. 1] is bij aflevering niet gemonteerd. Deze bevindt zich bij de meegeleverde onderdelen en dient u zelf te monteren [FIG. 4].



[FIG.4]

Voor ingebruikname en na elk transport dient de machine als volgt gebruiksklaar gemaakt te worden:

- Draai de schroeven los (A) zodat de geleiderollen de zaagbladgeleiding raken [FIG.2]

Vervolgens

- Vul het waterreservoir (4) [FIG. 1]. (de waterpomp treedt tegelijk met de motor in werking).
- Bepaal de gewenste lengte en plaats het materiaal op de tafel (2) door gebruik te maken van de zaaggeleider en de verstelbare zaaggeleiders (18) [FIG. 1].
- Schakel de machine in:

Machines met thermische motor:

→ Start de motor volgens de instructies in de gebruikershandleiding van de fabrikant.

→ Laat de motor opwarmen.



Machines met elektrische motor:

→ Zet de motor aan door op « I » te drukken of door de schakelaar (9) te draaien naar « I ». Draai vervolgens de schakelaar (8) naar Y en vervolgens naar ▲ [FIG. 1].



Vervolgens:

- Ontspan de hendel (12) en het handwiel (11) [FIG. 1].
- Bepaal de gewenste zaagdiepte met behulp van de schaalverdeling. Beweeg de hendel langzaam naar beneden om schokken van motor te voorkomen.
- Als de gewenste diepte is bereikt, zet u de hendel weer vast (12).
- Trek de zaagkop langzaam naar voren met behulp van het handwiel (6) [FIG. 1]. Doe dit langzaam om schokken van de motor te voorkomen.

- Als u klaar bent met zagen, plaatst u de zaagkop voorzichtig terug in de achterste positie met behulp van het handwiel (6).
- Zet de motor af (zie volgende paragraaf voor uitgebreide informatie).



Raak niet eerder het gezaagde werkstuk aan voordat de motor is afgezet en het zaagblad volledig tot stilstand is gekomen.



Als het geluidsniveau boven 85 db (A) ligt, is het dragen van gehoorbescherming verplicht.



Zorg voor ventilatie als u met thermische motoren werkt of in afgesloten, kleine ruimten. De gassen die vrijkomen bevatten koolmonoxide en kunnen leiden tot bewustzijnsverlies met uiteindelijk de dood tot gevolg.

MOTOR UITZETTEN



Uitzetten van de motor



Thermische motor: druk de schakelaar in op het bedieningspaneel van de machine.



Elektrische motor: druk de rode noodknop in (7), of draai de schakelaar (9) naar `O`. Draai tenslotte de schakelaar (8) naar Y [FIG. 1].

ONDERHOUD

Onderhoud

(uitsluitend voor uitvoering met thermische motor)



Thermische motor: raadpleeg het motoronderhoudsboekje.



Oliepeil

Controleer dagelijks het oliepeil. In het onderhoudsboekje voor de motor staat vermeld met welke frequentie olie en oliefilter vervangen dienen te worden.

Gebruik :

- Motorolie SAE 10W30 type API MS, SD, SE of hoger voor benzinemotoren.
- API CD of CE voor dieselmotoren.



Afvoer van olie vindt plaats volgens de geldende wettelijke voorschriften.

Ververs de motorolie met behulp van een uitlooptrechter.

LUCHTFILTER:

- In het onderhoudsboekje van de motor staat de frequentie van onderhoudsbeurten aangegeven. In een extreem stoffige omgeving dient het filter soms wel 2 à 3 maal per dag gereinigd te worden.
- Vervang onmiddellijk beschadigde filters of afdichtingen.

Onderhoud algemeen (alle uitvoeringen)

- Reinig de machine na gebruik.
- Leeg regelmatig de bak met slib om te voorkomen dat de waterpomp verstopt raakt of voortijdig slijt.
- Reinig de wateropvangbak.
- Reinig regelmatig het loopvlak van de geleiderollen van de zaagkop of de tafel.
- Smeer regelmatig de geleiderollen (J) [FIG.5] en de aslagers met lagervet.

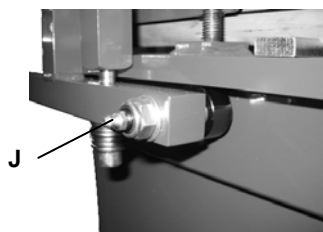

[FIG.5]



Bewaar de onderhoudsproducten op een veilige plaats, buiten bereik van kinderen. Verwijder gereedschappen en sleutels.



Bewaar de diamantschijf op een veilige plaats zodat deze niet kan beschadigen.

Drijfriemspanning

Na enige tijd kan het nodig zijn de drijfriem aan te spannen:

- Draai de 4 schroeven (K) van de motor los [FIG. 6],
- Draai de spanschroef een kwartslag (L); deze schroef trekt de motor naar achteren,
- Bij normale spanning, draai de 4 schroeven (K) vast.

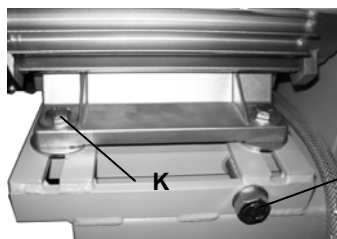

[FIG.6]



Span de drijfriem nooit meer aan dan de originele spanning.

Belangrijke adviezen

- Draai regelmatig, en vooral na de eerste gebruiksuren, de bouten aan.
- Controleer de spanning van de drijfriem en span deze zo nodig licht aan.
- Verwijder het zaagblad en berg deze op een veilige plaats wanneer de tafelzaag niet gebruikt wordt.
- Zorg dat er voortdurend water wordt verspreid en controleer regelmatig de sproei-inrichting.
- Controleer de juiste bevestiging van het zaagblad.
- Steunoppervlakken van het zaagblad (flensen, as) moeten schoon zijn.



De fabrikant aanvaardt geen aansprakelijkheid als gevolg van oneigenlijk gebruik, iedere aangebrachte wijziging of aanpassing, alsmede mechanisch gebruik niet in overeenstemming met het door de fabrikant vastgestelde gebruiksdoel.

ONDERHOUD

Onderzoek naar storingen

Raadpleeg het onderstaande overzicht om eventuele storing aan uw machine te verhelpen.

De machine werkt niet:

ORZAAK	OPLOSSING
<i>Beschadigde kabels of onjuiste kabel aansluiting</i>	- Controleer of de machine juist op de stroomvoorziening is aangesloten (stekkers, verlengsnoer etc.) - Controleer de voedingskabel.
<i>Geen netspanning</i>	- Laat dit door een elektricien controleren (schakelaars, stekkers, contactdozen etc.)
<i>Defect schakelsysteem, beschadigde motorkabel</i>	- Laat dit door een elektricien controleren of neem contact op met de onderhoudsdienst van de fabrikant.
<i>Beschadigde motor (geen, vermogen, vreemde lucht...)</i>	- Neem contact op met de onderhoudsdienst van de fabrikant voor vervanging van de motor.

Machine start moeilijk:

ORZAAK	OPLOSSING
<i>Driefase-voeding onjuist aangesloten (beschadigde motorkabel)</i>	- Laat dit nakijken door een elektricien.

Waterpomp functioneert niet:

ORZAAK	OPLOSSING
<i>Voedingskabel is beschadigd of niet aangesloten.</i>	- Laat de voedingskabel nakijken.
<i>Geen spanning in het circuit of op de contactdoos.</i>	- Laat door een elektricien het circuit of contactdoos controleren.

Er komt geen water uit de pomp:

ORZAAK	OPLOSSING
<i>Luchtbellen in het pomphuis.</i>	- Ondersteun de pomp bij de slang, neem de pomp uit het water en plaats deze weer terug.
<i>Geen spanning in het circuit of op de contactdoos.</i>	- Draai het filter los en verwijder met een kleine schroevendraaier restdeeltjes die zich rondom de turbine kunnen bevinden.

Reparaties

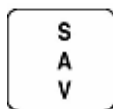

Reparaties worden door ons zo snel mogelijk uitgevoerd tegen gunstige tarieven (zie voor adressen achterin deze handleiding).

Onderdelen

Wij verzoeken u vriendelijk de referentie van het te vervangen onderdeel alsmede de vermelde gegevens op het typeplaatje van de machine bij elke onderdelenbestelling te vermelden. Op deze manier kunnen we uw onderdeel zo snel mogelijk leveren en gaat er geen tijd verloren.

(Zie de lijst met onderdelen die met de machine geleverd zijn)

543 000 000 (0)
Code ↑ ↑ Hoeveelheid

Garantie

DUUR

De garantie gaat in op de dag van aankoop door de gebruiker (factuurdatum) en is zes maanden geldig.

OMVANG

De garantie heeft uitsluitend betrekking op kosteloze vervanging van onderdelen die door Dimas erkende fabricagegebreken vertonen (met uitzondering van verbruiksonderdelen en vervanging van onderdelen wegens normale slijtage) en op voorwaarde dat de reparatie uitgevoerd wordt door een erkend Dimas reparatiebedrijf. De fabrikant is niet aansprakelijk voor materiele en immateriële schade aan personen of zaken welke direct of indirect het gevolg is van een defect aan de machine.

GARANTIEVOORWAARDEN

Om aanspraak te maken op garantie dient u binnen een week na aankoop het volledig ingevulde garantiecertificaat terug te sturen aan Dimas. Bij storing aan uw machine tijdens de garantieperiode, zal onze onderhoudsdienst uw probleem proberen te verhelpen en u zonedig doorverwijzen naar het dichtstbijzijnde erkende servicecentrum. Tevens is het mogelijk de machine voor eigen rekening te verzenden naar onze onderhoudsdienst. Sluit dan wel uw aankoopbewijs bij, alsmede een beschrijving van de klacht en de vermelding dat deze klacht onder de garantie valt. De machine zal door onze onderhoudsdienst technisch onderzocht worden waarna u op de hoogte zal worden gebracht van de bevindingen.

UITSLUITINGEN

Aanspraak op garantie vervalt bij schade of defecten ontstaan ten gevolge van:

- Oneigenlijk gebruik, ondeskundig vervoer, bediening of onderhoud,
- Gebruik van ongeschikte of niet door Dimas voorgeschreven smeermiddelen of brandstof,
- Gebruik van niet originele onderdelen of accessoires,
- Reparaties uitgevoerd door ondeskundig personeel,
- Gebruik van een beschadigde of verkeerde diamantschijf (Gebruik van Dimas-gereedschap wordt aanbevolen),

Alle goederen worden vervoerd voor rekening en risico van de koper die de vervoerder aansprakelijk kan stellen voor eventueel geleden schade binnen wettelijke termijnen en volgens wettelijke vormvoorschriften.

FÖRKLARING AV SYMBOLER – BESTÄMMELSER

Förklaring av symboler

Piktogram på maskinen (i färg) och i manualen ger råd som rör din säkerhet.



WARNING! FARA! Allmän symbol för fara.



OBLIGATORISKT. Bär alltid när du använder maskinen:

- en godkänd skyddshjälm
- godkända hörselskydd
- godkända skyddsglasögon eller ett godkänt ansiktsvisir.



LÄS användarmanualen noggrant och se till att du förstår innehållet innan du använder maskinen.



WARNING: Triangel och svart markering på gul botten: fara om det inte efterföljs. Risk för skador för användaren eller andra personer. Risk för skada på maskinen eller verktyget.



FÖRBUD. Röd cirkel med eller utan streck: användning eller närvaro förbjudet.

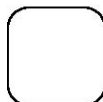

FÖRESKRIFTER. Information – föreskrifter: speciella upplysningar beträffande användningen eller kontrollen av maskinen.



Denna maskin överensstämmer med gällande EC-direktiv.



Stoppsymbol.



Det är obligatoriskt för användaren att bära skyddsglasögon eller ansiktsvisir.



Ljudstyrka i omgivningen i enlighet med EU-direktivet.



Det är obligatoriskt att stoppa skivans rotation vid förflyttning på arbetsplatsen.



Det är obligatoriskt att montera bort skivan vid lyft, lastning, lossning och transport på arbetsplatsen.



Symbolen på maskinen eller på dess emballage anger att produkten inte får hanteras som hushållssopor. Den måste ovillkorligen deponeras på ett insamlingsställe avsett för återvinning av elektriskt eller elektroniskt material. Genom att följa en korrekt procedur för avhämtning av maskinen när den inte längre är i bruk, hjälper du till att förebygga skadliga effekter på miljön och hälsan, som en olämplig hantering av maskinen annars skulle kunna orsaka. För ytterligare information om återvinning av maskinen, ber vi dig kontakta din kommun, avfallsanläggningen på din ort eller butiken där du har köpt maskinen.

CE-DEKLARATION - INNEHÅLLSFÖRTECKNING

Försäkran om överensstämmelse enligt EU-direktiven

Tillverkaren, **HUSQVARNA CONSTRUCTION PRODUCTS**, 433 81 Gothenburg, Sweden, intygar härmed att maskinen **TS1000F** uppfyller villkoren i följande DIREKTIV:

- "MASKINER" och senare ändringar (89/392/CEE)
- "LÅGSPÄNNINGAR" och senare ändringar (73/23/CEE)
- "ELEKTROMAGNETISK KOMPATIBILITET" (89/336/CEE)
- "BULLER" (2000/14/CEE)
- "elektriska eller elektroniska produkter (WEEE)" (2002/96/EG)



Christer Carlberg, Operations Manager
Husqvarna Construction Products

Förord

Innan maskinerna lämnar vår fabrik genomgår de en serie kontroller då allt kontrolleras omsorgsfullt.

Ett noggrant iakttagande av våra instruktioner kan tillförsäkra maskinen en lång livslängd under vanliga arbetsförhållanden.

Användningsråden och delarna som nämns i detta dokument anges i informationssyfte och utan förpliktelse. Ingen garanti kommer att beviljas vid fel eller förbiseende, eller vid skador relaterade till leveransen, tillverkningen eller användningen av maskinen. Vi är angelägna om kvaliteten på våra produkter och förbehåller oss därför rätten att utföra tekniska ändringar utan förvarning i förbättringssyfte.

Detta dokument är avsett att ge användaren möjligheten att:

- bekanta sig med maskinen,
- känna till användningsmöjligheterna,
- undvika olyckor vid olämplig användning, vid användning av maskinen av en okvalificerad person, vid underhåll, service, reparation, förflyttning, transport,
- öka maskinens säkerhet och livstid,
- tillförsäkra en korrekt användning, ett regelbundet underhåll, en snabb reparation för att minska reparationskostnaderna och inaktivitetstiden.



Denna bruksanvisning skall alltid finnas till hands på arbetsplatsen. Alla personer som tar hand om installationen och användningen av maskinen skall läsa och använda denna bruksanvisning.



De obligatoriska tekniska regler som gäller i maskinens användningsland skall även följas för att tillförsäkra en maximal säkerhet

Innehållsförteckning

SYMBOLFÖRKLARING

Symbolförklaring..... 2

CE-DÉKLARATION

Överensstämmelseförsäkran..... 3
Förord..... 3

INNEHÅLLSFÖRTECKNING

Innehållsförteckning..... 3

BESKRIVNING AV MASKINEN

Beskrivning av maskinen 4

TEKNISKA SPECIFIKATIONER

Tekniska specifikationer 5

SÄKERHETSANVISNINGAR

Särskilda anmärkningar 6
Gör så här – Gör inte så här 6
Kontroller före idrifttagande 7
Maskin med bensinmotor 7
Maskin med elmotor 7
Kassering 7

IDRIFTTAGANDE

Användning 7
Underhåll – Transport..... 8
Montering av klingan 8
Driftsättning 8
Stopp 9

UNDERHÅLL

Underhåll av förbränningsmotor 10
Allmänt underhåll..... 10
Åtdragning av remmen 10
Viktiga rekommendationer 10
Felsökning 11
Reparation..... 11
Reservdelar 11
Garantivillkor..... 11

Användningsråden och delarna som nämns i detta dokument anges i informationssyfte och utan förpliktelse.

Vi är angelägna om kvaliteten på våra produkter och förbehåller oss därför rätten att utföra tekniska ändringar utan förvarning i förbättringssyfte.

MASKINBESKRIVNING

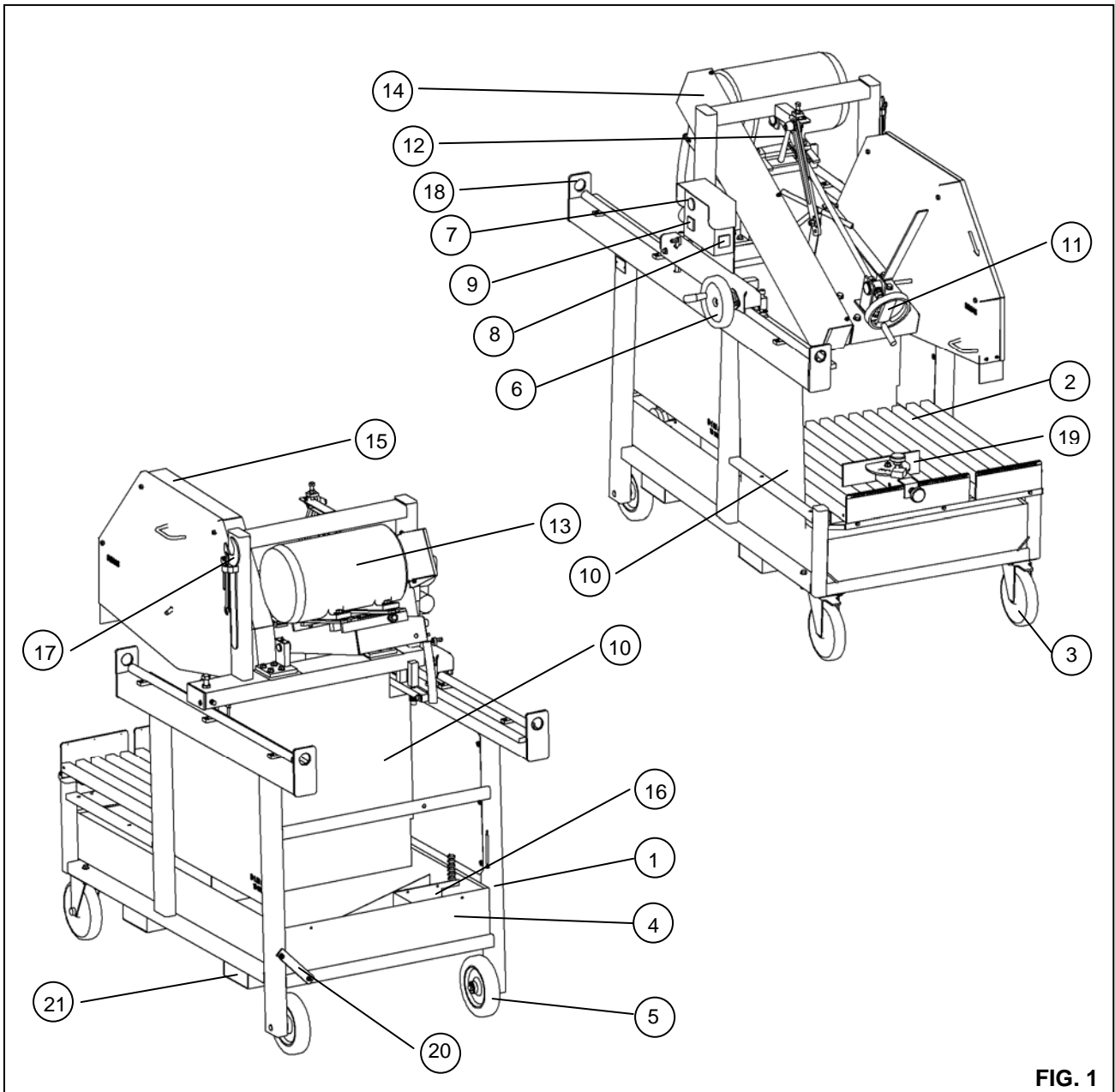

FIG. 1

Beskrivning av maskinen

- | | |
|-------------------------------------|------------------------------|
| 1 - Ram | 13 - Motor |
| 2 - Bord | 14 - Hölje för remmen |
| 3 - Svängbart hjul | 15 - Hölje för klingan |
| 4 - Uppsamlingsstråg | 16 - Vattenpump |
| 5 - Fast hjul | 17 - Servicenöckel |
| 6 - Ratt för framkörning av huvudet | 18 - Dragfästen |
| 7 - Nödstopp | 19 - Skärmall |
| 8 - Stjärn- / triangelomkopplare | 20 - Vattentrågets ändanslag |
| 9 - Strömbrytare, på / av | 21 - Transportfäste |
| 10 - Skydd | |
| 11 - Ratt för nedkörning av huvudet | |
| 12 - Spak för att låsa huvudet | |

TEKNISKA DATA

TS1000F

Allmän information

Klinga (mm)	900 / 1000
Skärdjup (mm)	310 / 360
Nettovikt (kg)	324 kg
Driftsvikt (kg)	440 kg
Mått (L x B x H - mm)	1950 x 970 x 1700
RPM, axel	1100
RPM, motor	1430
Effekt (hk/kW)	12 / 9
Spänning (V)	400 (3 faser)
Strömstyrka (A)	18,5
Elektriskt skydd	IP54
Max bredd (höger - mm)	260
Max bredd (vänster - mm)	450
Vattentanksvolym (liter)	95
Klingans centrumhål (mm)	60

Bullernivåer

Ljudeffekt, L_{WA} dB(A) EN ISO 3744	100
---	-----

Buller – Ljudtrycksnivå

Ljudtryck, L_{pa} (dB) EN ISO 4871	99
---	----

Vibrationsnivå

Enligt ISO 5489	
Aeq (m/s^2), utan skärning	1,15
Aeq (m/s^2), under skärning	Ej ber.

Märkskylt

HUSQVARNA CONSTRUCTION PRODUCTS FRANCE SA 26 route Nationale – F-41260 La Chaussée St-Victor					
TYP	TS1000F		SERIENR		
			TILLVERKNINGSÅR		
NETTOVIKT	324	kg	EFFEKT	9	kW
MAX VERKT.	1000	mm	SPÄNNINGSOMR.	400 (3FAS)	V
CENTRUM- HÅL, DIAM.	60	mm	FREKVENS	50	Hz
VARV/MIN – RPM	1100		STRÖM	18,5	A

HUSQVARNA CONSTRUCTION PRODUCTS FRANCE SA 26 route Nationale – 41260 La Chaussée St-Victor					
TYPE	TS1000F		SERIAL Number		
			ANNEE DE FABRICATION		
POIDS	324	kg	PUISSANCE	9	kW
MAX DISQUE	1000	mm	TENSION	400(3P)	V
ALESAGE	60	mm	FREQUENCE	50	Hz
T/MIN – RPM	1100		INTENSITE	18,5	A

SÄKERHETSINSTRUKTIONER

Speciella instruktioner

Tillverkaren fransäger sig allt ansvar i händelse av olämplig användning eller om ändringar utförs.

Sågen är utformad för en säker och tillförlitlig drift på de villkor som överensstämmer med instruktionerna. Men maskinen kan innebära risker för användaren och risker för materiell skada, därför är regelbundna kontroller på arbetsplatsen nödvändiga, då man ska försäkra sig om:

- ett perfekt tekniskt skick (korrekt användning som tar eventuella risker i beaktande, undanröjande av eventuella tekniska fel som försämrar säkerheten),
- användning av en diamantskiva för kapning med hjälp av vattenkylning (sågning av nygjuten eller gammal betong, beläggningar, asfalt), användning av alla andra skivor (slipskivor, sågklingor etc.) är förbjudet,
- att personalen är kompetent (kvalifikation, ålder, utbildning, instruktioner) och i detalj har tagit del av manualen innan arbetet påbörjas; eventuella elektriska, mekaniska eller andra fel måste kontrolleras av behörig person (elektriker, underhållsansvarig, godkänt ombud från återförsäljare etc.),
- att varningar och förhållningsorder som står på maskinen efterföljs (lämplig personlig skyddsutrustning, korrekt användning, allmänna säkerhetsinstruktioner ...),
- att ingen ändring, ombyggnad eller något tillbehör försämrar säkerheten och inte utförs utan tillverkarens tillstånd,
- att frekvenser för inspektioner och periodiska kontroller som rekommenderas efterföljs,
- att originaldelar används vid reparationer.

Se till att

- ✓ alla instruktioner läses uppmärksamt och kontrollera noga att personalen har förstått dem före användning.
- ✓ alla skydd alltid sitter på plats.
- ✓ hörselskydd och/eller skyddsglasögon alltid används, skyddshjälm och andningsskydd ska vara godkända.
- ✓ operatören alltid håller sig på avstånd från skivan och alla delar i rörelse.
- ✓ du informerar om hur sågen stoppas snabbt i nödfall.
- ✓ motorn stängs av och får kallna innan den fylls på med bränsle.
- ✓ skivan, flänsar och axlar kontrolleras så att de inte är skadade innan skivan monteras.

- ✓ bara skivor med märkning med maximal drifhastighet som överskrider hastigheten för skivans axel används.
- ✓ lastning och lossning av sågen sker försiktigt och enligt instruktionerna.

Detta är förbjudet

- ✓ tillåt inga andra personer än operatören att befinna sig i närheten vid start, påfyllning av bränsle eller vid sågningsarbeten.
- ✓ låt inte bensinmotorer vara i drift i ett slutet rum utan lämplig ventilation.
- ✓ använd inte skadad utrustning eller skadade skivor.
- ✓ använd inte sågen i utrymmen där bränsle förvaras. Gnistorna som sågen kastar i väg kan ge upphov till brand eller explosion.
- ✓ godkänn inte ett skydd för skivan som understiger 180 grader.
- ✓ lämna inte sågen utan uppsikt när motorn är igång.
- ✓ använd inte sågen under påverkan av droger eller alkohol.



**OM INTE DESSA VARNINGAR FÖLJS
KAN DET MEDFÖRA DÖDSFALL
ELLER ALLVARLIGA
KROPPSSKADOR.**

SÄKERHETSINSTRUKTIONER

Kontroll före start



Före användning ska handboken läsas noggrant och man ska göra sig förtrogen med maskinen.



Avstängning av motorn



Arbetsytan måste vara fullständigt städad, väl upplyst och får inte utgöra någon risk (ingen fukt eller farliga produkter i närheten).



Operatören måste bära lämplig skyddsutrustning under arbetet.



Det obligatoriskt att bära hörselskydd.



Alla obehöriga personer ska avvisas från arbetsområdet.



Använd bara skivor som märkts med en maximal drifhastighet som överstiger spindelns effektiva hastighet.

Maskin med bensinmotor

(se underhållsmanualen för motorn):



Ta med omgivande förhållanden i beräkningen (hälsa och säkerhet).

- Försäkra dig om att bränsletanken är fylld.
- Kontrollera oljenivån: då motorn ofta arbetar i lutad position ska man ofta kontrollera, i horisontal

position, att dess oljenivå aldrig understiger mätarens andra streck.

Maskin med elmotor

Kontrollera följande:



ELSÄKERHET: Anslutningen måste ovillkorligen ske till ett nät utrustat med en brytare för restström 30 mA med skyddsjordning. Om en dylik brytare saknas på nätet, kan du konsultera vår katalog som innehåller olika modeller.

- Korrekt användning av utrustningen för restström inklusive dess periodiska kontroller; för verktyg som levereras med en utrustning för restström integrerad i kabeln eller i stickkontakten måste reparationen ske, om kabeln eller kontakten är skadade, av tillverkaren, en av dess representanter eller av behörig reparationsverkstad för att undvika alla risker knutna till en illa utförd reparation.
- Strömförsörjning av motorn: skyddad elkabel av typen HO7 RNF med en sektion på 5 x 2,5 mm² högst 100 meter för 400V.
- försäkra dig om att nätets spänning är identisk med den som står angiven på maskinens maskinskylt
- Trefasmotor: försäkra dig om att rotationsriktningen för spindelns axel överensstämmer med den riktning som anges med en pil på skivans skyddskåpa. Om motorn inte roterar i önskad riktning, ska två faser kastas om genom vridning av kontaktens två poler som är avsedda för detta ändamål.
- Jordning av maskinen (obligatoriskt).

Kassering



Om maskinen skadas eller tas ur bruk ska den elimineras i enlighet med vad som föreskrivs av gällande lagstiftning.

Huvudsakliga material:

- Motor: Aluminium (AL) – Stål (AC) – Koppar (CU) - Polyamid (PA)
- Maskin: Stålblåt (AC) – Gjutjärn (FT) - Aluminium (AL)

INGÅNGSÄTTNING

Användningsområde

- Användning: sågning av marmor, sten, granit, tegel, cement och beklädnad (sandsten, fajans, keramik etc.)
- Verktyg: Diamantskivor för vattenkyllning - Ø 900 mm eller 1000 mm, innerdiameter 60 mm.

(Upplysning från leverantören)



Förbud mot all tillämpning som inte överensstämmer med den användning maskinen är avsedd för.

Hantering - Transport

- De två hjulen (3) [FIG. 1] framtill på maskinen är svängbara och kan spärras.
- Använd de 4 lyftöglorna (17) [FIG. 1] som sitter på stolparna.
- Skydden (21) [FIG. 1] gör det möjligt att flytta maskinen med hjälp av gaffeltruck.
- Vid transport ska såghuvudet blockeras på följande sätt:
- Placera såghuvudet i den position som är avsedd för blockering av transportskruvarna (A):
- Skruva med hjälp av nyckeln (B) åt skruvarna (A) så att rullarna inte längre är i kontakt med styrinjalerna [FIG.2]

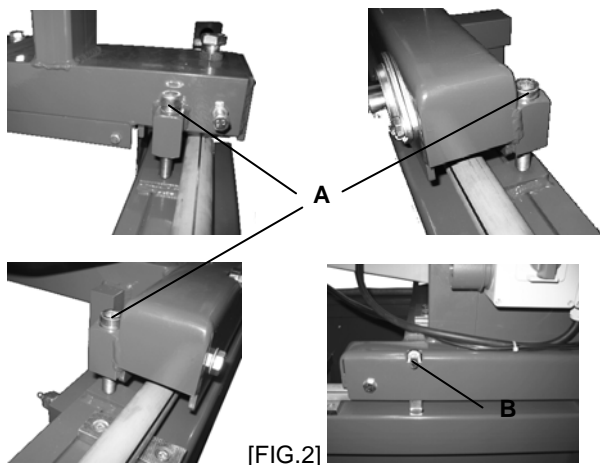

- Skjut in nyckeln (B) [FIG.2] i det avstånd som finns för detta ändamål.

Efter varje transport, ska man gå tillväga på motsatt sätt innan maskinen startas.

Montering av skivan



Koppla ur maskinen från elnätet genom att dra ut kontakten.

- Koppla ur inloppsroret för vatten (F) [FIG.3],
- Avlägsna locket på skivans skyddskåpa (15) [FIG.1],
- Lossa på klämmuttern (E) [FIG.3] med hjälp av den nyckel som medföljer,
- Avlägsna åtdragningsflänsen (C),
- Sätt skivan på centreringsflänsen (D).

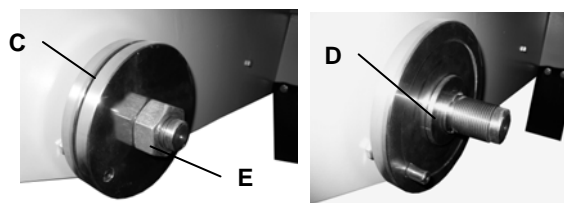
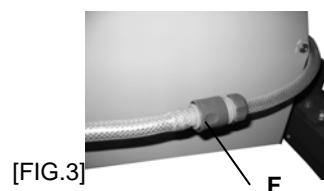

laktta rotationsriktningen som illustreras av en pil på en av skivans sidor. Se till att skivans stödytor, flänsarna och spindeln är rena.

- Sätt åtdragningsflänsen på plats (C),
- Dra åt muttern (E),
- Sätt tillbaka skyddskåpans lock och fixera det,
- Koppla i inloppsroret för vatten (F).



Sätt tillbaka alla skydd för din egen och andras säkerhet.

Start



Fara: risk för skärsår.



Var ständigt uppmärksam.



Ta bort alla nycklar och inställningsverktyg på golvet och på maskinen innan den tas i drift.

INGÅNGSÄTTNING



Se till att skyddskåpan sitter på plats hela tiden under arbetet.

Maskinen levereras med matningsratt för såghuvudet (6) [FIG.1], ej monterad. Ratten, som ligger i kartongen med tillbehör [FIG.4], ska monteras på sin axel.

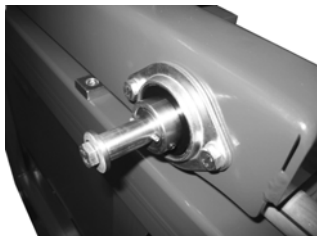

[FIG.4]

När maskinen sätts igång och efter varje transport är det nödvändigt att lossa på maskinens spärrar:

- Lossa på skruvarna (A) så att rullarna kommer i kontakt med styrlinjalerna [FIG.2]

Därefter ska du

- Fylla på vattenbehållaren (4) [FIG.1]. (Vattenpumpen startas samtidigt som motorn).
- Placera materialet på bordet (2) enligt den skärning som önskas, genom att använda styrskenan (18) och linjalerna [FIG.1].
- Sätt igång motorn:

För maskiner med förbränningsmotor:

→ Starta motorn: se instruktioner i konstruktörens underhållsmanual.

→ Låt motorn bli varm.

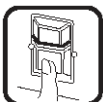

För maskiner med elmotor:

→ Starta motorn genom att trycka på knappen "I" på kontaktorn, eller genom att vrida kontaktorn (9) till position "I". Vrid sedan omkopplaren (8) till position Y och sedan Δ . [FIG.1]



Sedan ska du

- Lossa på manöverhandtaget (12) och vrida på ratten (11) [FIG.1].
- Utför djupmatningen tills det önskade skärdjupet uppnåtts och anges på den graderade skalan. En långsam djupmatning rekommenderas för att undvika motorstopp.
- När du har uppnått önskat skärdjup, ska manöverhandtaget (12) dras åt.
- För såghuvudet långsamt framåt med hjälp av ratten (6) [FIG.1]. En långsam matningsrörelse rekommenderas för att undvika motorstopp.
- När sågningen är genomförd ska du långsamt backa såghuvudet till den maximala bakre positionen med hjälp av ratten (6).
- Stäng av maskinens motor (se detaljer i följande stycke).



Före ingrepp på det sågade materialet måste man stoppa motorn och vänta tills skivan har stannat.



Ljudstyrkan vid arbetsplatsen kan överskrida 85 db (A). I dessa fall, måste individuella skyddsåtgärder vidtas.



För maskiner med förbränningsmotor och vid arbete på ett begränsat eller instängt utrymme ska du försäkra dig om att ventilation är tillräcklig. Avgaserna innehåller koloxid (exponering mot denna giftiga gas kan leda till förlust av medvetandet och leda till döden).

Avstängning



Avstängning av motorn



Förbränningsmotor: slå av strömbrytaren på maskinens instrumentpanel.



Elmotor: tryck på den röda nödstoppsknappen (7), eller vrid kontaktorn (9) till position "O". Återställ slutligen omkopplaren (8) på position Y [FIG.1].

UNDERHÅLL

Underhåll

(Endast version med förbränningsmotor)



Förbränningsmotor: se underhållsmanualen för motorn.



Oljenivå

Kontrollera motoroljan dagligen. Se motormanualen för information om intervaller för byte av olja och oljefilter. Använd:

- Motorolja SAE 10W30 i klass API MS, SD, SE eller högre för bensinmotorer.
- Olja i klass API CD II CE för dieselmotorer.



Smörjmedlet ska elimineras på det sätt som föreskrivs av gällande lagstiftning.

För att tappa motorn på olja, ska en tapp användas vid avtappningspluggen.

LUFTFILTER:

- Se motormanualen för information om underhållsintervaller. Vid extremt dammiga förhållanden måste ibland den filtrerande delen rengöras 2 - 3 gånger per dag.
- Byt ut alla skadade filter och packningar.

Allmänt underhåll (Alla versioner)

- Maskinen ska rengöras efter varje användning.
- Tappa ofta karet på vatten för att tömma slam som annars riskerar täppa till eller i förtid slita ut vattenpumpen.
- Tvätta karet under rinnande vatten.
- Rengör regelbundet tapparna till såghuvudets och bordets rullar.
- Smörj med jämna mellanrum styrrullarnas (J) [FIG.5] smörjanordning och lagren på spindelns axel med lagerfett.

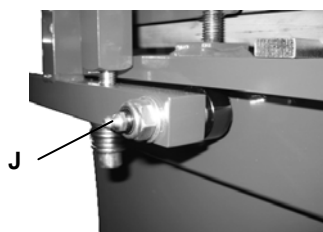

[FIG.5]



Förvara produkterna på ett säkert ställe, utom räckhåll för barn. Ta bort alla inställningsverktyg och nycklar.



Förvara diamantskivan på ett ställe där den inte kan snedvridas eller skadas.

Drivremmens spänning

Efter en tids användning kan det vara nödvändigt att späna om drivremmarna utan att späna dem för hårt:

- Lossa på motorns 4 skruvar (K) [FIG. 6],
- Vrid spänskruven (L) ett kvarts varv; denna skruv drar motorn bakåt,
- Vid normal spänning ska motorns 4 skruvar (K) blockeras.

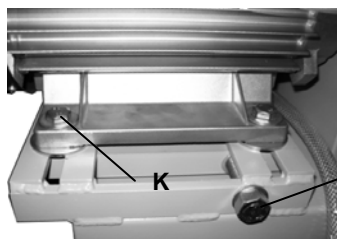

Den ursprungliga spänningen får aldrig överskridas.

Viktiga rekommendationer

- Bultarna ska dras åt regelbundet, speciellt efter de första drifttimmarna.
- Kontrollera drivremmens spänning, spänn den utan späna den för mycket.
- Vid garagering av maskinen, rekommenderas du att ta bort skivan och förvara den på ett lämpligt sätt.
- Se till att skivan spolats på ett korrekt sätt genom att regelbundet inspektera vattenmunstycket.
- Se till att skivan är korrekt åtdragen.
- Se till att skivans stödytor, flänsarna och spindeln är rena.



Tillverkaren fransäger sig allt ansvar i händelse av oriktig användning, eller vid ändring, anpassning eller motorisering som ej överensstämmer med konstruktörens ursprungliga definition.

UNDERHÅLL

Felsökning

Om maskinen fungerar på ett onormalt sätt, ska du titta i tabellerna nedan för att hitta en lösning på de problem som uppstått.

Maskinen fungerar inte:

ORSAKER	ÅTGÄRDER
<i>Dålig eller skadad kabel</i>	- försäkra dig om att anslutningen till strömförsörjningen är korrekt (kontakt, förlängningsladd ...), - Kontrollera strömförsörjningskabeln.
<i>Ingen nätspänning</i>	- Låt det kontrolleras av en elektriker (huvudströmbrytare, kontakter ...).
<i>Fel på omkopplaren, skadad motorkabel</i>	- Låt det kontrolleras av en elektriker eller kontakta kundservice.
<i>Skadas motor (ingen effekt, obehaglig lukt ...)</i>	- Byt ut motorn genom kontakt med kundservice.

Maskinen är svårstartad:

ORSAKER	ÅTGÄRDER
<i>Försörjningen av trefasström motsvarar inte normerna (utsliten motorkabel)</i>	- Låt det kontrolleras av en elektriker.

Pumpen startar inte:

ORSAKER	ÅTGÄRDER
<i>Strömförsörjningskabeln är inte ansluten eller är skadad</i>	- Låt kontrollera strömförsörjningskabeln.
<i>Det finns ingen ström i kretsen eller i kontakten</i>	- Låt det en elektriker kontrollera kretsen och kontakten.

Vattnet kommer inte ut ur pumpen:

ORSAKER	ÅTGÄRDER
<i>En luftbubbla kan ha bildats inuti pumpens stomme</i>	- Lyft upp pumpen ur vätskan genom att hålla den i utloppsroret, sänk därefter ned den i vätskan igen.
<i>Det finns ingen spänning i kretsen eller i kontakten</i>	- Skruva loss filtret och rengör med hjälp av en liten skruvmejsel turbinens arbetszon från slam.

Reparation

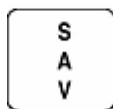

Vi står till ditt förfogande för att utföra reparationer så snart som möjligt och till bästa pris (se adresser i slutet av manualen).

Reservdelar

För snabb leverans av reservdelar och för att undvika tidsspillan, är det nödvändigt att vid varje beställning uppge vad som anges på maskinskylten, samt referens för den del som ska ersättas.

(Se lista över reservdelar som medföljer maskinen)

543 000 000 (0)
Kod ↑ ↑ Kvantitet

Garanti

GILTIGHETSTID

Garantin träder i kraft vid användarens inköpsdatum (distributörens fakturadatum) och gäller under en period av 6 månader.

GARANTINS OMFATTNING

Garantin är begränsad till kostnadsfri ersättning av delar som har konstruktionsfel som erkänns av Dimas (med undantag av förslitningsdelar och förbrukningsmaterial) om reparationen utförs i en av Dimas verkstäder eller hos en av Dimas auktoriserad verkstad. Tillverkaren täcker inte direkta eller indirekta, materiella eller immateriella skador som tillfogas personer eller tillgångar på grund av avbrott eller stopp på maskinen.

GARANTIVILLKOR

För att garantin ska gälla, är det absolut nödvändigt att inom åtta dagar efter köpet skicka medföljande garanticertifikat ifyllt i vederbörlig ordning till Dimas. Om problem uppstår på maskinen under garantiperioden kommer personalen på kundservice att uppge det bästa tillvägagångssättet för att lösa problemet och, om det behövs, råda dig att kontakta närmaste auktoriserade servicecentra. Du kan även skicka maskinen, på egen bekostnad, till vår kundservice tillsammans med fakturan, samt en rapport som beskriver det problem som konstaterats, och hänvisa till garantin. En teknisk diagnos utförs utan dröjsmål vid mottagandet av maskinen och slutsatsen sänds till dig.

UNDANTAG

Garanti kan inte beviljas för skador eller stopp som uppstått:
- på grund av onormal användning, misstag vid transport, hantering eller underhåll,
- på grund av användning av smörjmedel eller bränsle av en kvalitet som inte är lämplig eller som inte rekommenderas av Dimas,
- på grund av användning av delar eller tillbehör som inte är originaldelar,
- efter ingrepp utförda av obehörig personal,
- på grund av användning av en felaktig eller olämplig diamantskiva.

(Vi rekommenderar användning av verktyg från Dimas).
Varorna transporteras på köparens bekostnad och på egen risk, det ankommer på köparen att anföra besvär mot transportören enligt den ordning och inom de tidsperioder som föreskrivs av lagen.

Français

CONDITIONS DE GARANTIE

- 1. DURÉE**
La garantie prend effet à la date d'achat par l'utilisateur (date de facture du distributeur) et est valable pour une durée de 12 mois.
- 2. ETENDUE**
La garantie se limite au remplacement gratuit des pièces ayant des vices de fabrication reconnus par Husqvarna (à l'exception des pièces d'usure et consommables) si la réparation est effectuée dans un atelier Husqvarna ou agréé par Husqvarna.

Le fabricant ne saurait couvrir les dommages consécutifs, directs ou indirects, matériels ou immatériels, causés aux personnes ou aux choses suite aux pannes ou à arrêts de la machine.

- 3. CONDITIONS DE GARANTIE**
Pour avoir droit à la garantie, il est indispensable de renvoyer à Husqvarna, dans les huit jours après l'achat, le certificat de garantie joint dûment complété.

En cas de problème survenant à la machine pendant la période de garantie, nos services après-vente vous indiqueront la meilleure marche à suivre pour vous permettre de résoudre votre problème et vous conseilleront si besoin le centre de service agréé le plus proche.

Vous pouvez également expédier votre machine, à vos frais, à nos services après-vente, en joignant votre facture d'achat ainsi qu'un rapport décrivant le problème observé et demandant la mise en jeu de la garantie. Un diagnostic technique sera effectué sans délai dès réception de la machine dont les conclusions sous seront adressées.

- 4. EXCLUSIONS**
La garantie ne peut être accordée pour dommages ou pannes provenant :
- d'une utilisation anormale, erreur de transport ou de manutention, ou d'entretien,
 - d'utilisation de lubrifiants ou combustibles de qualité non adéquate ou non préconisés par Husqvarna,
 - suite à l'utilisation de pièces ou d'accessoires n'étant pas d'origine,
 - suite à des interventions effectuées par du personnel non agréé,
 - de l'utilisation d'un outil diamanté défectueux ou inadéquat. (Nous préconisons l'utilisation d'outils Husqvarna).

Les marchandises voyagent aux frais et risques et périls de l'acheteur à qui il appartient d'exercer tout recours à l'encontre du transporteur dans les formes et délais légaux.

Italiano

CONDIZIONI DI GARANZIA

- 1. DURATA**
La garanzia ha effetto dalla data di acquisto da parte dell'utilizzatore (data della fattura del distributore) e avrà validità per la durata di 12 mesi.
- 2. ESTENSIONE**
La garanzia si limita alla sostituzione gratuita di parti che abbiano dei difetti di fabbricazione riconosciuti da Husqvarna (fatta eccezione per le parti d'usura e di consumo) se la riparazione è effettuata in una officina Husqvarna o autorizzata da Husqvarna.

In caso di riparazione effettuata da personale non autorizzato da DIMAS il fabbricante non copre i danni, diretti o indiretti, materiali o immateriali, causati alle persone o alle cose in seguito a rottura o arresto della macchina.

- 3. CONDIZIONI DI GARANZIA**
Per aver diritto alla garanzia, è indispensabile inviare a Husqvarna, entro 8 giorni dall'acquisto, il certificato di garanzia allegato, debitamente compilato.

In caso di problemi insorgenti alla macchina nel periodo della garanzia, i nostri servizi post-vendita vi indicheranno il miglior cammino da seguire per permettervi di risolvere il problema, e vi consiglieranno all'occorrenza il centro di servizio autorizzato più vicino a voi.

Potete anche spedire la vostra macchina, a vostre spese, ai nostri servizi. Post-vendita, allegando la fattura d'acquisto e un rapporto che descriva il problema e che richieda l'intervento della garanzia. Una diagnostica tecnica sarà effettuata al momento del ricevimento della macchina, e vi saranno inviate le conclusioni dell'esame.

- 4. ESCLUSIONI**
La garanzia non può essere accordata per danni o rotture causate da:
- un utilizzo anormale, errato trasporto o manutenzione;
 - utilizzo di lubrificanti o combustibili di qualità non adeguata o non prevista da Husqvarna;
 - in seguito all'utilizzo di ricambi o accessori non originali;
 - in seguito a interventi di personale non autorizzato;
 - in seguito all'utilizzo di un attrezzo diamantato difettoso o inadeguato. (Noi prevediamo l'utilizzo di utensili Husqvarna).

La merce viaggia a spese, rischio e pericolo dell'acquirente, che ha il diritto di presentare ricorso contro il trasportatore nelle forme e nei termini previsti dalla legge.

Español

CONDICIONES DE GARANTIA

- 1. DURACION**
La garantía tiene efecto desde la fecha de compra del utilizador, (fecha de factura del distribuidor), y tiene una duración de 12 meses.
- 2. COBERTURA**
La garantía se limita al recambio gratuito de las piezas que tuvieran defecto de material reconocido por Husqvarna (con excepción de piezas de desgaste y consumibles), si la reparación es efectuada en el taller de Husqvarna o en uno autorizado por Husqvarna.

El fabricante no cubre los daños directos o indirectos, materiales o inmateriales, causados a personas o cosas debido a averías de la máquina ni a paros prolongados de la máquina.

- 3. CONDICIONES DE GARANTIA**
Para tener derecho a la garantía, es indispensable enviar a Husqvarna, antes del octavo día después de la compra, el certificado de garantía adjunto debidamente cumplimentado.

En caso que surgiera algún problema con la máquina, durante el período de garantía, nuestro servicio post venta les indicaran el mejor sistema que permita resolver su problema y le aconsejaran si lo necesitaran, el centro de servicio autorizado mas próximo.

Igualmente puede enviarnos su máquina, portes pagados por el expedidor, a nuestro servicio post-venta adjuntando su factura de compra, así como un informe describiendo el problema observado, y solicitando su reparación en garantía. Se le efectuará un primer diagnóstico técnico a la recepción de la máquina, y las conclusiones les serán remitidas vía fax o carta.

- 4. EXCLUSIONES**
La garantía no se aplica a las piezas de desgaste o las consideradas como:
- Una utilización anormal, error de transporte, manipulación, o mantenimiento.
 - Utilización de lubricantes o combustibles de calidad no adecuada o no recomendada por Husqvarna.
 - Utilización de piezas o accesorios que no sean originales.
 - Reparaciones efectuadas por personal no autorizado.
 - Utilización de un útil diamantado defectuoso o inadecuado. (Recomendamos la utilización de outiles Husqvarna).

Las mercancías viajan por cuenta y riesgo del comprador, siendo el comprador el que deberá ejercer toda demanda frente al transportista en las formas y plazos legales.

English

WARRANTY CONDITIONS

- 1. PERIOD**
The warranty is acknowledged as of the date of purchase (date of the invoice of the distributor) and is valid for a period of 12 months.
- 2. WARRANTY**
The warranty is limited to the free of charge replacement of parts recognised as defective by Husqvarna (excluding wear components and consumables) providing the repair is made within after-sales service of Husqvarna or a recognised Husqvarna repair centre.

The manufacturer is not responsible for any direct or indirect, material or immaterial, damages caused to persons or things by failure of the machine or the non operation of the machine.

- 3. WARRANTY CONDITIONS**
To benefit the warranty, it is necessary to return the joined warranty certificate, duly completed, to Husqvarna within eight days of the purchase.

In case of failure of the machine during the warranty period, our after-sales services will inform you of the appropriate and most effective method of dealing with your claim and advise you if necessary of your nearest approved service centre.

As an alternative, you may return, at your cost, the machine together with a written description of the problem and damages with a copy of the invoice directly to our after sales department where upon a full investigation will be instigated without delay.

- 4. EXCLUSIONS**
Warranty will not be applied for damages or failures caused by :
- incorrect use, error in transportation, handling or maintenance,
 - use of incorrect fuel or lubricants not advised by Husqvarna,
 - use of non-genuine parts or accessories,
 - repairs made by non approved service centres,
 - use of incorrect specifications of cutting tools. (We suggest the use of Husqvarna tools).

The goods are returned at the sole responsibility of the Buyer who must appeal against the transporter in the usual manner without delay.

Deutsch

GARANTIEBEDINGUNGEN

- 1. DAUER**
Die Garantie wird wirksam am Tag des Kaufs durch den Anwender (Rechnungsdatum des Händlers) und gilt für einen Zeitraum von 12 Monaten.
- 2. UMFANG**
Die Garantie beschränkt sich auf den kostenlosen Ersatz von Teilen, die von Husqvarna als fehlerhaft anerkannt wurden (ausgenommen sind Verschleißteile und Verbrauchartikel), vorausgesetzt, die Reparatur erfolgt in einer Werkstatt von Husqvarna oder einer von Husqvarna anerkannten Werkstatt.

Der Hersteller haftet nicht für direkte oder indirekte materielle oder immaterielle Personen- oder Sachschäden durch Versagen oder Stillstand der Maschine.

3. GARANTIEBEDINGUNGEN

Um Anspruch auf die Garantie zu haben, muß das beigefügte Garantiezertifikat ordnungsgemäß ausgefüllt innerhalb von acht Tagen nach dem Kauf an Husqvarna geschickt werden.

Wenn an der Maschine während der Garantiezeit ein Problem auftritt, wird unser Kundendienst Ihnen die beste Vorgehensweise zur Lösung Ihres Problems aufzeigen und Ihnen nötigenfalls die nächstgelegene anerkannte Servicestelle nennen.

Sie können Ihre Maschine auch auf eigene Kosten zusammen mit der Kaufrechnung und einem Bericht, in dem das aufgetretene Problem beschrieben und um Gewährung der Garantie gebeten wird, an unseren Kundendienst schicken. Nach Erhalt der Maschine erfolgt unverzüglich eine technische Untersuchung, deren Ergebnis Ihnen mitgeteilt wird.

4. AUSSCHLÜSSE

- Die Garantie kann nicht gewährt werden bei Schäden oder Ausfällen aufgrund:
- von falscher Anwendung, Transport-, Handhabungs- oder Wartungsfehlern; der Verwendung von nicht geeigneten oder nicht von Husqvarna empfohlenen Schmiermitteln oder Kraftstoffgemischen;
 - der Verwendung nicht originaler Teile oder Zubehörteile;
 - von Arbeiten an der Maschine, die von nicht anerkanntem Personal ausgeführt wurden;
 - der Verwendung eines schadhaften oder nicht geeigneten Diamantwerkzeugs. (Wir empfehlen die Verwendung von Husqvarna Werkzeugen).
- Die Waren werden auf Kosten und Gefahr des Käufers transportiert, der selbst dafür verantwortlich ist, Regreklansprüche gegen den Spediteur in der gesetzlich vorgesehenen Form und Frist geltend zu machen.

Nederlands

GARANTIE VOORWAARDEN

- 1. DUUR**
De garantie vangt aan vanaf de datum van aankoop door de gebruiker (factuurdatum van de wederverkoper) en is gedurende 12 maanden geldig.
- 2. DEKING**
De garantie beperkt zich tot het gratis vervangen door Husqvarna van onderdelen door haar als defect erkend (met uitzondering van verbruiksdel en versleten delen) op voorwaarde dat de reparatie wordt uitgevoerd in een werkplaats van Husqvarna of in een werkplaats die aangewezen is door Husqvarna.

De fabrikant aanvaardt geen enkele aansprakelijkheid voor schade, direct of indirect, materieel of immaterieel, die berokkend wordt aan personen of zaken, die het gevolg is van gebreken aan de machine of het langere tijd niet kunnen gebruiken van de machine.

3. GARANTIEVOORWAARDEN

Om aanspraak te kunnen maken op garantie is het noodzakelijk om bijgaand garantie certificaat volledig ingevuld binnen 8 dagen na aankoop terug te zenden naar Husqvarna.

Indien u gedurende de garantieperiode onverhoopt problemen mocht hebben met de machine, zal onze After-Sales servicedienst aangeven hoe deze snel en op de beste manier opgelost kunnen worden en zal zij aangeven tot welke dichtstbijzijnde reparatiewerkplaats u zich kunt wenden.

Indien gewenst kunt u de machine op uw kosten naar de After-Sales servicedienst terug sturen vergezeld van de aankoopfactuur met schriftelijke opgave van het geconstateerde probleem en met het verzoek om toepassing van de garantiebeoordeling.

Na ontvangst van de machine zal direct een technisch onderzoek uitgevoerd worden, waarvan het resultaat u bekend wordt gemaakt.

4. UITSLUITINGEN

- Geen garantie wordt verleend bij gebreken of storingen die het gevolg zijn van:
- verkeerd gebruik; schade ontstaan bij vervoer of onderhoud;
 - het gebruik van smeermiddelen en brandstoffen die niet door Husqvarna aanbevolen zijn of van slechte kwaliteit zijn;
 - het gebruik van niet-originale onderdelen of toebehoren;
 - reparaties die uitgevoerd zijn door een werkplaats die niet door Husqvarna erkend is;
 - het gebruik van beschadigd of verkeerd gekozen diamantgereedschap (wij bevelen het gebruik van Husqvarna gereedschappen aan).

De goederen zullen op kosten en voor risico van de koper verzonden worden, die zelf de verantwoordelijkheid draagt voor verhaal op de transporteur binnen de wettelijke normen en termijnen.

Portugués

CONDIÇÕES DE GARANTIA

- 1. DURACÃO**
A garantia tem efeito a partir da data de compra do utilizador (data da factura do distribuidor) e tem a duração de 12 meses.
- 2. COBERTURA**
A garantia limita-se à troca gratuita das peças que tiverem defeito, material este que terá de ser reconhecido pela Husqvarna (com excepção de uso de consumíveis) e se a reparação for efectuada nas nossas instalações - Husqvarna - ou numa oficina autorizada.

O fabricante não cobre danos directos ou indirectos, causados pela má utilização da máquina, nem por paragens prolongadas da mesma.

3. CONDIÇÕES DE GARANTIA

Para ter direito à garantia, é indispensável enviar à Husqvarna, 8 dias após a compra, a certificação de garantia devidamente carimbada e assinada.

Em caso de algum problema com a máquina durante o período de garantia, os nossos serviços pós-venda, indicará o melhor sistema que permita resolver o seu problema e o aconselharão, se necessário, o centro de serviço autorizado mais próximo.

Igualmente poderão enviar-nos a sua máquina (portes pagos pelo expedidor), aos nossos serviços pós-venda, juntando a factura de compra, assim como descrição da avaria e se esta ou não na garantia. Após recepção da mesma efectuar-se-á um primeiro diagnóstico técnico e as conclusões serão remetidas por fax.

4. EXCLUSÕES

- A garantia não se aplica a peças de desgaste ou às consideradas como:
- Uma utilização anormal, mau transporte, manuseamento ou manutenção;
 - Utilização de lubrificantes ou combustível de qualidade não recomendada pela Husqvarna;
 - Utilização de peças ou acessórios que não sejam de origem;
 - Reparação efectuada por pessoas não autorizadas;
 - Utilização de ferramentas diamantadas defeituosas ou inadequadas.
- (Recomendamos a utilização de discos Husqvarna).

As mercadorias viajam por conta e risco do comprador, sendo este que deverá exercer todas as demarções frente ao transportador de como deve ser feito o transporte das mesmas.

Svenska

GARANTIVILLKOR

- 1. GARANTITID**
Garantin gäller från inköpsdagen (datum på återförsäljarens faktura) och räcker under 12 månader.
- 2. OMFATTNING**
Garantin är begränsad till kostnadsfritt byte av delar som är behäftade med tillverkningsfel som godkänns av Husqvarna (med undantag för slitdelar och förbrukningsmaterial) om reparationen utförs vid en Husqvarna -verkstad eller en verkstad som auktoriserats av Husqvarna.

Tillverkaren ersätter inte direkta eller indirekta, materiella eller immateriella följaskador som drabbat personer eller egendom som följd av felaktigheter hos eller stopp av maskinen.

3. GARANTIVILLKOR

För att garantin skall gälla måste användaren inom åtta dagar efter inköpet insända det vederbörligen ifyllda garanticertifikatet till Husqvarna.

Om det uppstår problem med maskinen under garantitiden kan vår kundtjänst upplysa dig om bästa sättet att lösa problemet och om så behövs hänvisa dig till närmaste auktoriserade serviceverkstad.

Du kan också på egen bekostnad sända maskinen till vår kundtjänst. Bifoga då fakturan samt en beskrivning av det uppkomna problemet och en begäran om att få ta garantin i anspråk. Så snart vi tagit emot maskinen genomför vi då en teknisk besiktning och meddelar dig resultatet av denna.

4. UNDANTAG

- Garantin gäller inte för skador eller fel av följande orsaker:
- Onormal användning, felaktig transport eller hantering eller felaktigt underhåll;
 - Användning av smörjmedel eller drivmedel av otillfredsställande kvalitet eller av fabrikat som inte rekommenderas av Husqvarna;
 - Användning av reservdelar eller tillbehör som inte är original;
 - Ingrepp som utförts av ej behörig personal;
 - Användning av defekta eller olämpliga diamantverktyg. (Vi rekommenderar användning av Husqvarna -verktyg.)

Transport av varorna sker på köparens bekostnad och risk. Köparen bör därför tillvarata sina rättigheter gentemot transportföretaget på det sätt och inom de tidsfrister som lagen föreskriver.



Warranty certificate

- Certificat de garantie
- Garantie-Zertifikat
- Certifica to di garanzia
- Garantiebewijs
- Certificado de garantia
- Certificação de garantia
- Garanticeertifikat

<p>BELGIQUE - LUXEMBOURG - NEDERLANDS Husqvarna Construction Products Z.I. N° 2 - Avenue des Artisans, 50 7822 Ath BELGIUM</p>	<p>PORTUGAL Husqvarna Construction Products Portuguesa SA Lagao - Albarraque PT-263595 RIO DE MOURO PORTUGAL</p>
<p>FRANCE Husqvarna Construction Products FRANCE Rue des Merisiers F-41260 La Chaussée St Victor FRANCE</p>	<p>ESPANA Husqvarna Construction Products IBERICA Ctra de Rivas Km 4.600 Apartado Correos 49007 ES-28052 ESPANA</p>
<p>DEUTSCHLAND Husqvarna Construction Products Deutschland Nierfeldstrasse 6 D-58313 Herdecke GERMANY</p>	<p>UNITED KINGDOM PARTNER DIMAS UK Oldends Lane Ind. Estate Stonedale road, Stonehouse Gloucestershire GB- GL 10 3SY GREAT BRITAIN</p>
<p>GREECE Husqvarna Construction Products HELLAS SA Industrial Zone of INOFYTA 55km ATHINON-LAMIAS GR-32011 INOFYTA BEOTIA GREECE</p>	<p>SWEDEN DIMAS AB Sverige Industrigatan 8 SE -55002 JONKOPING SWEDEN</p>
<p>ITALIA Husqvarna Construction Products Italiana Via REMATO Loc. MAGUZZANO IT-25017 LONATO ITALIA</p>	<p>DENMARK DIMAS Denmark Lundtoftegardsvej 93A DK - 2800 Lyngby DENMARK</p>
<p>NORWAY DIMAS Norge Okern Næringspark Rislokkeveien 2 NO -0580 OSLO NORWAY</p>	<p>FINLAND Husqvarna Construction Products FINLAND Lautatarhankatu 8 B, 00580 HELSINKI FINLAND</p>

Place here CE sticker with serial N°

- Placer ici l'autocollant CE avec le N° de série
- Hier EU Etikette mit Seriennummer aufkleben
- Attaccare qui l'adesivo CE con N° di matricola
- Plaats hier de CE sticker met reeks Nr
- Colar o autocolante CE com o número de série
- Colocar aqui la pegatina CE con el número de série
- Fäst CE-dekaten med serienummer här

HUSQVARNA
Construction Business Group

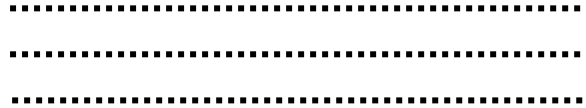

To benefit from the warranty, it is mandatory to return, within eight days after the purchase, the attached warranty certificate.

Pour avoir droit à la garantie, il est indispensable de renvoyer dans les huit jours après l'achat, le certificat de garantie ci-joint, dûment complété.

Um ein Anrecht auf die Garantie zu erwerben, muß der beigefügte Garantieschein ordnungsgemäß ausgefüllt innerhalb von acht Tagen nach Kauf eingeschickt werden.

Per poter fruire della garanzia, è indispensabile respedire il certificato di garanzia allegato, debitamente compilato otto giorni consecutivi all'acquisto.

Om recht te hebben op de garantie, is het noodderendezakelijk om binnen de 8 dagen na aankoop, het garantie certificaat, volledig ingevuld, op te sturen.

Para ter direito à garantia, é indispensável enviar antes do oitavo dia depois da compra, o certificado de garantia devidamente carimbado e assinado.

Para tener derecho a la garantía, es indispensable enviar antes del octavo día después de la compra, el certificado de garantía adjunto debidamente cumplimentado.

För att garantin skall gälla måste användaren inom Om recht te hebben op de garantie, is het nood åtta dagar efter köpet insända det bifogade derendede zakelijk om binnen de 8 dagen na aankoop, garanticertifikatet, vederbörligen ifyllt.

Warranty certificate

Certificat de garantie • Garantie-Zertifikat • Certificato di garanzia • Garantie bewijs • Certificado de garantia • Certificado de garantia • Garanticertifikat

Company :
Société • Gesellschaft • Società • Maatschappij • Sociedade • sociedad • Företag

Address :
Adresse • Adresse • indirizzo • Adres • Endereco • Direccion • Adress

Date of Acquisition :
Date d'achat • Datum des Kaufs • Data di acquisto • Datum van aankoop • Data de compra • Fecha de comprar • Inköpsdatum

Machine Type :
Type de la machine • Maschinen Type • Tipo della macchina • Machine Type • Tipo de maquina • Tipo de maquina
• Maskintyp

Machine Serial Nr :
N° de série de la machine • Maschinen seriennummer • Numeor di matricola • Machine Reeks • Nr Numéro de série da maquina • Numéro de série de la maquina • Maskinens seriennummer

Date :
Date • Datum • Data • Datum • Data • Fecha • Date • Datum

Signature

signature • Unterschrift • ondertekening • Assinatura • Firma • Namnteckning

Place here sticker or serial Nr.

- Placez ici l'autocollant ou le N° de série
- Sticker hier aukleben oder geben sie die seriennummer bekannt
- Attacare qui l'adesivo o ii número di matricola
- Piaats hier de sticker of reeks Nr.
- Colar 0 autocolante o número de série
- Colocar aqui la pegatina o número de série
- Placera dekalen eller serienumret här



www.husqvarnacp.com

115 04 11-20

2007-03-15