

# Οδηγίες χρήσεως **K950 Ring**

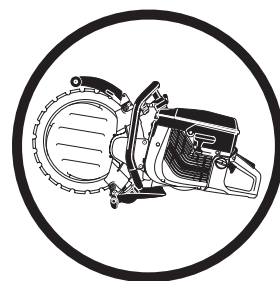

Διαβάστε προσεκτικά τις Οδηγίες χρήσεως και κατανοήστε το περιεχόμενο πριν χρησιμοποιήσετε το μηχάνημα.

**Greek**

# ΕΠΕΞΗΓΗΣΗ ΣΥΜΒΟΛΩΝ

## Επεξήγηση συμβόλων

**ΠΡΟΕΙΔΟΠΟΙΗΣΗ!** Το μηχάνημα μπορεί να γίνει επικίνδυνο. Η απρόσεκτη ή λανθασμένη χρήση μπορεί να έχει ως αποτέλεσμα σοβαρό ή θανάσιμο τραυματισμό του χειριστή ή άλλων ατόμων.



Διαβάστε προσεκτικά τις Οδηγίες χρήσεως και κατανοήστε το περιεχόμενο πριν χρησιμοποιήσετε το μηχάνημα.



Χρησιμοποιείτε πάντοτε:

- Προστατευτικό κράνος
- Προστασία ακοής
- Προστατευτικά γυαλιά ή δικτυωτή μάσκα



Αυτό το προϊόν είναι σύμφωνο με τις ισχύουσες οδηγίες της ΕΚ.



**ΠΡΟΕΙΔΟΠΟΙΗΣΗ!** Κατά το κόψιμο δημιουργούνται σωματίδια σκόνης που μπορεί να προκαλέσουν ζημιά κατά την εισπνοή τους. Χρησιμοποιείτε εγκεκριμένη αναπνευστική μάσκα. Αποφεύγετε την εισπνοή αναθυμιάσεων βενζίνης και καυσαερίων. Φροντίστε να υπάρχει καλός εξαερισμός.



**ΠΡΟΕΙΔΟΠΟΙΗΣΗ!** Σπίθες από τον κοπτικό δίσκο μπορεί να προκαλέσουν πυρκαγιά σε καύσιμα υλικά όπως: βενζίνη, ξύλα, ξερά χόρτα κλπ.



Εκπομπές θορύβων στο περιβάλλον σύμφωνα με την Οδηγία της Ευρωπαϊκής Κοινότητας (ΕΚ). Οι εκπομπές του μηχανήματος αναφέρονται στο κεφάλαιο Τεχνικά χαρακτηριστικά και σε πινακίδα.



Ο έλεγχος και/ή συντήρηση πρέπει να γίνονται με το κινητήρα σταματημένο, με το διακόπτη Στοπ στη θέση ΣΤΟΠ.



Φοράτε πάντοτε εγκεκριμένα προστατευτικά γάντια.



Απαιτείται τακτικός καθαρισμός.

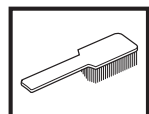

Οπτικός έλεγχος.

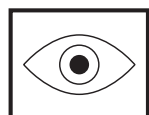

Χρησιμοποιείτε προστατευτικά γυαλιά ή δικτυωτή μάσκα.



Θέση λειτουργίας.



Στοπ με ελατήριο επαναφοράς στη θέση λειτουργίας.



Στοπ σε σταθερή θέση.



**Τα υπόλοιπα σύμβολα/επιγραφές του μηχανήματος αναφέρονται σε ειδικές απαιτήσεις για εκπλήρωση προδιαγραφών έγκρισης σε ορισμένες αγορές.**

# ΠΕΡΙΕΧΟΜΕΝΑ

## Περιεχόμενα

### ΕΠΕΞΗΓΗΣΗ ΣΥΜΒΟΛΩΝ

Επεξήγηση συμβόλων ..... 2

### ΠΕΡΙΕΧΟΜΕΝΑ

Περιεχόμενα ..... 3

### ΤΙ ΕΙΝΑΙ ΤΙ;

Πως λέγεται αυτό στο μηχανήμα? ..... 4

### ΟΔΗΓΙΕΣ ΑΣΦΑΛΕΙΑΣ

Ενέργειες πριν τη χρήση καινούργιου κοπτικού μηχανήματος. .... 5

Ατομικός προστατευτικός εξοπλισμός ..... 5

Προστατευτικός εξοπλισμός του μηχανήματος ..... 6

Ελεγχος, συντήρηση και σέρβις προστατευτικού εξοπλισμού του μηχανήματος ..... 7

Γενικές οδηγίες ασφάλειας ..... 8

Γενικές οδηγίες εργασίας ..... 9

### ΡΥΘΜΙΣΕΙΣ ΚΑΙ ΠΡΟΣΑΡΜΟΓΕΣ

Λειτουργία ..... 13

Μοντάρισμα λεπίδας ..... 13

Αποσυναρμολόγηση πλήρους κυλίνδρου οδήγησης .. 15

Συναρμολόγηση πλήρους κυλίνδρου οδήγησης ..... 15

Σημαντικές παρατηρήσεις: ..... 16

Αντικατάσταση τροχού κίνησης ..... 16

Αντικατάσταση κυλίνδρων στήριξης/κυλίνδρων οδήγησης ..... 16

Λάστιχο νερού ..... 16

### ΦΡΟΝΤΙΔΑ ΚΑΥΣΙΜΩΝ

Μίγμα καυσίμου ..... 17

Αναλογία πρόσμιξης ..... 17

Γέμισμα ρεζερβουάρ ..... 17

### ΞΕΚΙΝΗΜΑ ΚΑΙ ΣΤΑΜΑΤΗΜΑ

Ξεκίνημα και σταμάτημα ..... 18

### ΣΥΝΤΗΡΗΣΗ

Λίπανση κυλίνδρων οδήγησης ..... 19

Τέντωμα ιμάντα μετάδοσης κίνησης ..... 19

Τάνυση/αντικατάσταση ιμάντα μετάδοσης κίνησης . 19

Στρόφαλος ιμάντα και συμπλέκτης ..... 19

Καρμπυρατέρ ..... 19

Φίλτρο καυσίμου ..... 20

Φίλτρο αέρα ..... 20

Μηχανισμός εκκίνησης ..... 21

Μπουζί ..... 22

Σύστημα ψύξης ..... 23

Σιγαστήρας ..... 23

Ρεκτιφιέ λεπίδας ..... 23

Γενικές συστάσεις συντήρησης ..... 24

### ΤΕΧΝΙΚΑ ΣΤΟΙΧΕΙΑ

Τεχνικά στοιχεία ..... 25

Εξοπλισμός κοπής ..... 25

Αναζήτηση σφαλμάτων ..... 26

ΕΚ–Βεβαίωση συμφωνίας ..... 27

## ΤΙ ΕΙΝΑΙ ΤΙ;

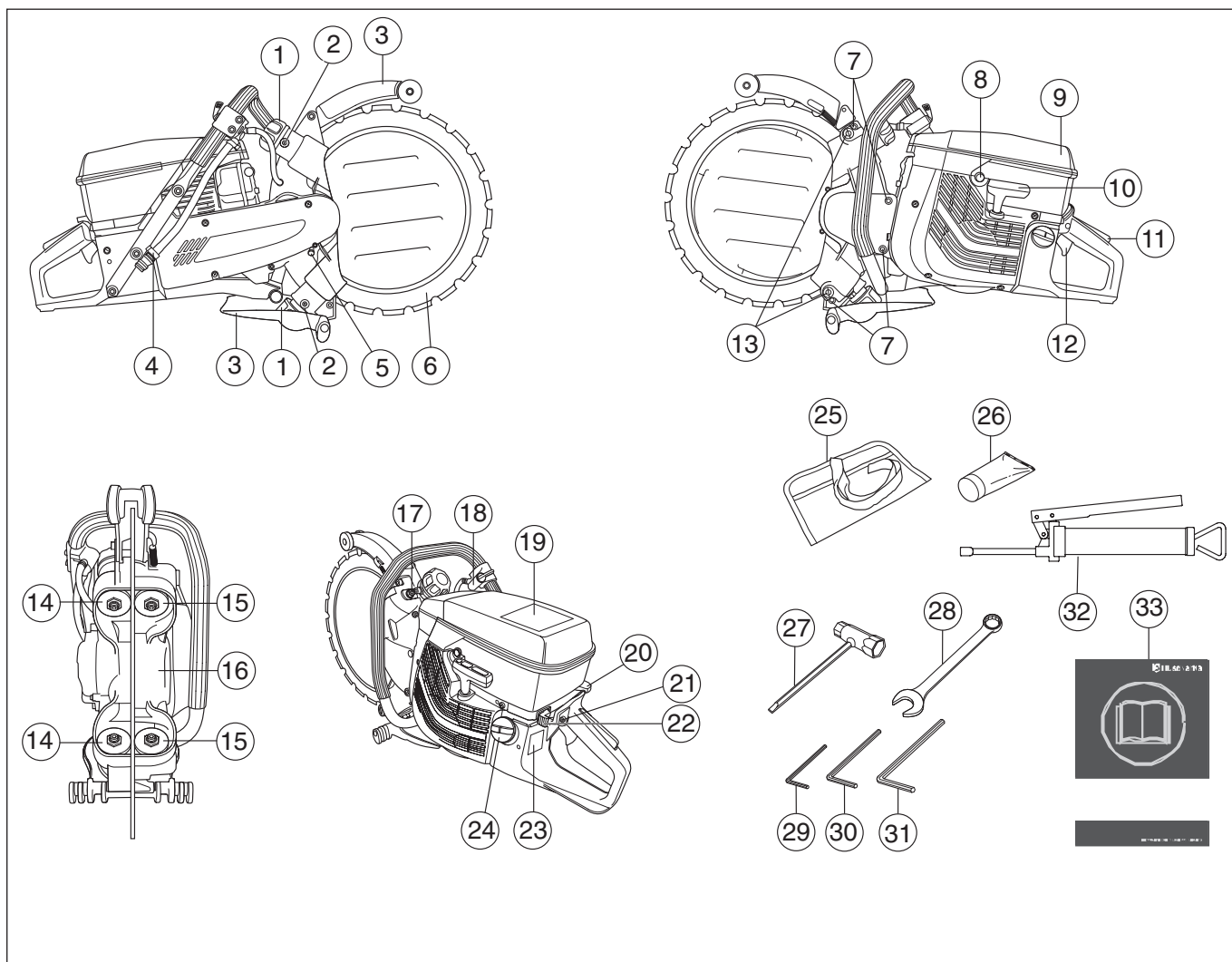

### Πως λέγεται αυτό στο μηχάνημα?

- |  |                                |
|--|--------------------------------|
| 1 Ρυθμιστική λαβή κυλίνδρων οδήγησης       | 18 Μοχλός ρύθμισης νερού       |
| 2 Στόμια λίπανσης                          | 19 Προειδοποιητικό αυτοκόλλητο |
| 3 Προστατευτικό λεπίδας                    | 20 Τσοκ                        |
| 4 Σύνδεσμος νερού                          | 21 Ασφάλεια γκαζιού εκκίνησης  |
| 5 Διακόπτης ασφάλειας τροχού κίνησης       | 22 Διακόπτης Στοπ              |
| 6 Διαμαντέ λεπίδα                          | 23 Πινακίδα μοντέλου           |
| 7 Βίδες καλύμματος                         | 24 Ρεζερβουάρ καυσίμου         |
| 8 Βαλβίδα αποσυμπίεσης                     | 25 Τσάντα εργαλείων            |
| 9 Κάλυμμα φίλτρου αέρα                     | 26 Γράσο ρουλεμάν              |
| 10 Λαβή σχοινιού εκκίνησης                 | 27 Σύνθετο κλειδί              |
| 11 Ασφάλεια γκαζιού                        | 28 Σύνθετο κλειδί 19 χιλ.      |
| 12 Ρυθμιστής γκαζιού                       | 29 Εξαγωνικό κλειδί 4 χιλ.     |
| 13 Ρυθμιστικές βίδες                       | 30 Εξαγωνικό κλειδί 5 χιλ.     |
| 14 Κύλινδροι οδήγησης                      | 31 εξαγωνικό κλειδί 6 χιλ.     |
| 15 Κύλινδροι στήριξης                      | 32 Σωληνάριο γράσου            |
| 16 Τροχός κίνησης                          | 33 Οδηγίες χρήσεως             |
| 17 Ασφαλιστικοί κοχλίες κυλίνδρων στήριξης |                                |

## Ενέργειες πριν τη χρήση καινούργιου κοπτικού μηχανήματος.

- Διαβάστε προσεκτικά τις οδηγίες χρήσεως.
- Ελέγξτε τη συναρμολόγηση του δίσκου κοπής, βλ. κεφάλαιο "Συναρμολόγηση".
- Βάλτε μπρος τον κινητήρα και ελέγξτε τη ρύθμιση του ρελαντί, βλέπε οδηγίες κάτω από την επικεφαλίδα Συντήρηση. Κατά τη σωστή ρύθμιση του γκαζιού θα πρέπει ο δίσκος κοπής να παραμένει ακίνητος. Η ρύθμιση του ρελαντί περιγράφεται στις οδηγίες χρήσης. Ρυθμίστε τον αριθμό των στροφών σύμφωνα με αυτές τις οδηγίες. Μην χρησιμοποιείτε το κοπτικό μηχανήμα με λάθος στροφές ρελαντί!
- Αφήστε ανά τακτά χρονικά διαστήματα τον επίσημο αντιπρόσωπο της Husqvarna να ελέγχει το κοπτικό και να εκτελεί τις απαραίτητες ρυθμίσεις και επισκευές.



**ΠΡΟΕΙΔΟΠΟΙΗΣΗ!** Χωρίς άδεια του κατασκευαστή, σε καμιά περίπτωση δεν επιτρέπεται μετατροπή του μηχανήματος σε σχέση με την αρχική του κατασκευή. Χρησιμοποιείτε πάντοτε γνήσια ανταλλακτικά. Μη εγκεκριμένες μετατροπές και/ή ανταλλακτικά μπορεί να έχουν ως συνέπεια σοβαρό ή θανατηφόρο τραυματισμό του χειριστή ή άλλων ατόμων.



**ΠΡΟΕΙΔΟΠΟΙΗΣΗ!** Χρήση προϊόντων που κόβουν, ακονίζουν, τρυπούν, λειαίνουν ή διαμορφώνουν υλικό μπορεί να προκαλέσει σκόνης και ατμούς που περιέχουν βλαβερά χημικά. Φροντίστε να μάθετε από τί αποτελείται το αντικείμενο με το οποίο εργάζεστε και φοράτε κατάλληλη μάσκα προστασίας προσώπου ή αναπνευστική μάσκα.



**ΠΡΟΕΙΔΟΠΟΙΗΣΗ!** Αν το μηχάνημα χρησιμοποιηθεί απρόσεχτα ή λαθεμένα μπορεί να μετατραπεί σε επικίνδυνο εργαλείο, με αποτέλεσμα σοβαρό ή ακόμη και θανάσιμο τραυματισμό του χειριστή ή άλλων ατόμων. Είναι πολύ σημαντικό να μελετήσετε και να κατανοήσετε το περιεχόμενο των οδηγιών αυτού του βιβλίου.



**ΠΡΟΕΙΔΟΠΟΙΗΣΗ!** Το σύστημα ανάφλεξης αυτού του μηχανήματος παράγει ένα ηλεκτρομαγνητικό πεδίο κατά τη διάρκεια της λειτουργίας. Σε ορισμένες περιπτώσεις αυτό το πεδίο μπορεί να παρουσιάσει παρεμβολές σε βηματοδότες. Για να ελαττώσετε τον κίνδυνο σοβαρού ή θανατηφόρου τραυματισμού, συνιστούμε σε άτομα με βηματοδότη να συμβουλευτούν το γιατρό τους και τον κατασκευαστή του βηματοδότη, προτού χειριστούν αυτό το μηχάνημα.

Η Husqvarna Construction Products επιδιώκει την διαρκή βελτίωση της κατασκευής των προϊόντων της. Γι' αυτό η Husqvarna διατηρεί το δικαίωμα να πραγματοποιήσει αλλαγές σε κατασκευή χωρίς προηγούμενη προειδοποίηση και χωρίς περαιτέρω δεσμεύσεις.

Όλες οι πληροφορίες και όλα τα στοιχεία σε αυτές τις οδηγίες ισχύουν μέχρι την ημερομηνία εκτύπωσης των οδηγιών αυτών.

## Ατομικός προστατευτικός εξοπλισμός



**ΠΡΟΕΙΔΟΠΟΙΗΣΗ!** Σε οποιαδήποτε χρήση του μηχανήματος πρέπει να χρησιμοποιείτε εγκεκριμένο ατομικό προστατευτικό εξοπλισμό. Ο ατομικός προστατευτικός εξοπλισμός δεν εξουδετερώνει τον κίνδυνο τραυματισμού, παρά μειώνει τα αποτελέσματα ενός τραύματος σε περίπτωση ατυχήματος. Ζητήστε από τον έμπορο να σας βοηθήσει στην εκλογή προστατευτικού εξοπλισμού.

- Προστατευτικό κράνος
- Προστασία ακοής
- Προστατευτικά γυαλιά ή δικτυωτή μάσκα



- Αναπνευστική μάσκα

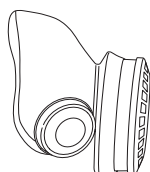

- Γερά γάντια με καλό κράτημα.

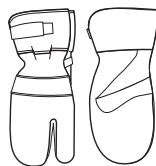

- Εφαρμοστή, ανθεκτική και άνετη επένδυση που επιτρέπει πλήρη ελευθερία κινήσεων.

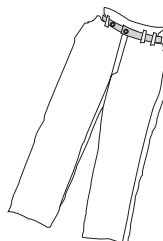

- Χρησιμοποιήστε τα συνιστώμενα προστατευτικά ποδιών για το υλικό που θα κοπεί.

# ΟΔΗΓΙΕΣ ΑΣΦΑΛΕΙΑΣ

- Αντιολισθητικές μπότες με χαλύβδινα ψίδια



- Έχετε πάντοτε μαζί σας κιβώτιο πρώτων βοηθειών.



## Προστατευτικός εξοπλισμός του μηχανήματος

Στο μέρος αυτό παρουσιάζονται τα εξαρτήματα ασφάλειας του μηχανήματος, η αποστολή τους καθώς και ο τρόπος ελέγχου και συντήρησης για την ασφαλή λειτουργία τους. Βλ. κεφ. Τι είναι τι; για να βρείτε πού είναι τοποθετημένα αυτά τα εξαρτήματα στο μηχάνημα.



**ΠΡΟΕΙΔΟΠΟΙΗΣΗ!** Ποτέ μην χρησιμοποιείτε ένα μηχάνημα με ελαττωματικά εξαρτήματα ασφάλειας. Ακολουθήστε τις οδηγίες ελέγχου, συντήρησης και σέρβις που παρουσιάζονται στο κεφάλαιο αυτό.

## Σύστημα απόσβεσης κραδασμών

Το μηχάνημα είναι εξοπλισμένο με ένα σύστημα απόσβεσης κραδασμών, που είναι σχεδιασμένο για να ελαχιστοποιεί τους κραδασμούς και να κάνει ευκολότερη την εργασία.

Το σύστημα απόσβεσης κραδασμών ελαττώνει τη μετάδοση των κραδασμών από τον κινητήρα/και την αλυσίδα στις χειρολαβές του μηχανήματος.

Το σώμα του κινητήρα, συμπεριλαμβανομένου του κοπτικού εξοπλισμού, κρέμεται από το σύστημα χειρολαβής μέσω ενός συστήματος απόσβεσης κραδασμών.

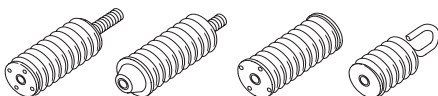

## Διακόπτης Στοπ

Ο διακόπτης Στοπ χρησιμοποιείται για το σβήσιμο του κινητήρα.

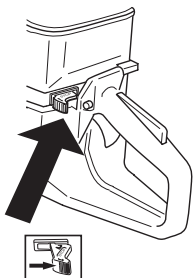

## Σιγαστήρας



**ΠΡΟΕΙΔΟΠΟΙΗΣΗ!** Όσο διάστημα λειτουργεί ο κινητήρας και για αρκετό διάστημα κατόπιν, ο σιγαστήρας είναι πολύ θερμός. Μην αγγίζετε το σιγαστήρα όταν είναι θερμός!

Ο σιγαστήρας είναι κατασκευασμένος για να περιορίζει τη στάθμη του θορύβου στο ελάχιστο και να διοχετεύει τα καυσαέρια μακριά από τον χειριστή.



**ΠΡΟΕΙΔΟΠΟΙΗΣΗ!** Τα αέρια εξαγωγής από τον κινητήρα είναι καυτά και είναι δυνατό να περιέχουν σπινθήρες που μπορούν να προκαλέσουν φωτιά. Ποτέ μην ξεκινάτε το μηχάνημα σε εσωτερικό χώρο ή κοντά σε εύφλεκτα υλικά!

## ΣΗΜΑΝΤΙΚΕΣ ΠΛΗΡΟΦΟΡΙΕΣ

Για το σιγαστήρα έχει μεγάλη σημασία να ακολουθήσετε τις οδηγίες ελέγχου, συντήρησης και σέρβις του μηχανήματος. Βλ. τις οδηγίες στο κεφάλαιο Έλεγχος, συντήρηση και σέρβις προστατευτικού εξοπλισμού του μηχανήματος.



**ΠΡΟΕΙΔΟΠΟΙΗΣΗ!** Στο εσωτερικό του σιγαστήρα περιέχονται χημικά που μπορεί να είναι καρκινογόνα. Στην περίπτωση κατεστραμμένου σιγαστήρα, αποφύγετε την επαφή με αυτά τα στοιχεία.

## Ασφάλεια γκαζιού

Η ασφάλεια γκαζιού είναι σχεδιασμένη έτσι, ώστε να εμποδίζεται το αθέλητο μαρσάρισμα. Όταν η ασφάλεια (A) πιέζεται στη χειρολαβή (δηλαδή όταν κρατάτε τη χειρολαβή), τότε απελευθερώνεται ο διακόπτης γκαζιού (B). Όταν αφήνετε τη χειρολαβή επαναφέρονται ο διακόπτης γκαζιού και η ασφάλεια γκαζιού. Η κίνηση αυτή ελέγχεται από δύο ανεξάρτητα ελατήρια επιστροφής. Αυτή η ρύθμιση σημαίνει ότι το γκάζι κλειδώνει αυτόματα στη θέση του ρελαντί.

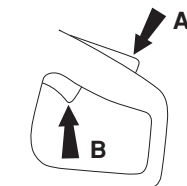

# ΟΔΗΓΙΕΣ ΑΣΦΑΛΕΙΑΣ

## Προφυλακτήρας λεπίδας



**ΠΡΟΕΙΔΟΠΟΙΗΣΗ!** Να ελέγχετε πάντοτε ότι ο προφυλακτήρας δίσκου είναι σωστά τοποθετημένος πριν βάλετε σε λειτουργία το μηχάνημα.

Αυτός ο προφυλακτήρας είναι τοποθετημένος πάνω από τη λεπίδα και είναι έτσι κατασκευασμένος ώστε να εμποδίζει το εκτίναγμα τμημάτων της λεπίδας ή κομμένου υλικού προς τον χρήστη.

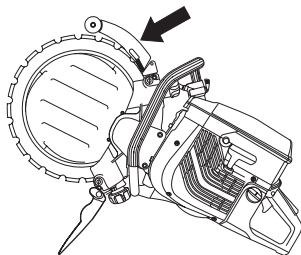

## Ελεγχος, συντήρηση και σέρβις προστατευτικού εξοπλισμού του μηχανήματος



**ΠΡΟΕΙΔΟΠΟΙΗΣΗ!** Οποιαδήποτε συντήρηση και επισκευή του μηχανήματος απαιτεί ειδική εκπαίδευση. Αυτό ισχύει ειδικά για τον προστατευτικό εξοπλισμό του μηχανήματος. Εάν το μηχάνημα δεν είναι εντάξει σύμφωνα με κάποιον από τους παρακάτω ελέγχους, τότε πρέπει να απευθυνθείτε στον αντιπρόσωπο για το σέρβις. Η αγορά κάποιου από τα προϊόντα μας εγγυάται ότι υπάρχει διαθέσιμο έμπειρο προσωπικό για τις επιδιορθώσεις και το σέρβις. Αν το κατάστημα από όπου αγοράσατε το μηχάνημά σας δεν είναι αντιπρόσωπος του σέρβις, ζητήστε να σας δώσουν την διεύθυνση του πλησιέστερου αντιπρόσωπου για το σέρβις.

## Σύστημα απόσβεσης κραδασμών

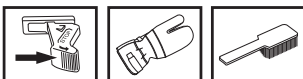

Ελέγχετε τακτικά τα τμήματα του συστήματος απόσβεσης κραδασμών, προσέχοντας για ραγίσματα ή παραμορφώσεις.

Βεβαιωθείτε ότι οι μονάδες απόσβεσης κραδασμών είναι στερεωμένες ασφαλώς ανάμεσα στον κινητήρα και τις χειρολαβές.

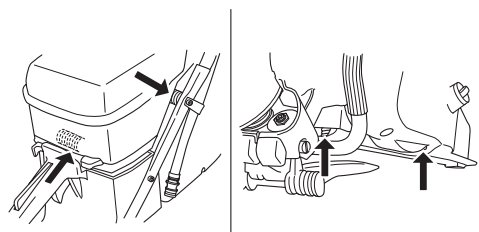

Διατηρείτε τις χειρολαβές καθαρές και στεγνές.

## Διακόπτης Στοπ

Ξεκινήστε τη μηχανή και βεβαιωθείτε ότι ο κινητήρας σταματάει μόλις φέρνετε το διακόπτη στη θέση στοπ.

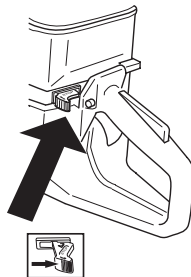

## Σιγαστήρας

Μη χρησιμοποιείτε ποτέ ένα μηχάνημα με ελαττωματικό σιγαστήρα.



Βεβαιώνετε τακτικά ότι ο σιγαστήρας είναι γερά στερεωμένος στο μηχάνημα.



## Ασφάλεια γκαζιού

- Βεβαιωθείτε ότι το γκάζι είναι κλειδωμένο στη θέση του ρελαντί, όταν η ασφάλεια γκαζιού ελευθερώνεται.

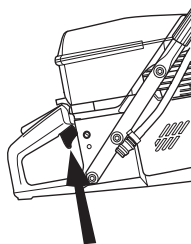

- Πιέστε την ασφάλεια γκαζιού και βεβαιωθείτε ότι επανέρχεται στην αρχική της θέση όταν την αφήνετε.

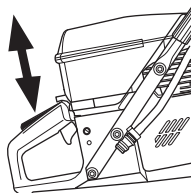

- Βεβαιωθείτε ότι το γκάζι και η ασφάλεια γκαζιού κινούνται ανεμπόδιστα και ότι τα ελατήρια επαναφοράς τους λειτουργούν όπως πρέπει.

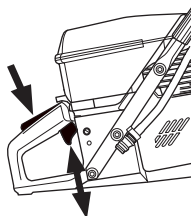

# ΟΔΗΓΙΕΣ ΑΣΦΑΛΕΙΑΣ

- Βάλτε μπρος το μηχάνημα και δώστε φουλ γκάζι. Αφήστε το γκάζι και ελέγξτε ότι ο δίσκος σταματάει και εξακολουθεί να είναι ακίνητος. Αν ο δίσκος περιστρέφεται με το γκάζι σε θέση "ρελαντί" πρέπει να ελέγξετε τη ρύθμιση του ρελαντί.

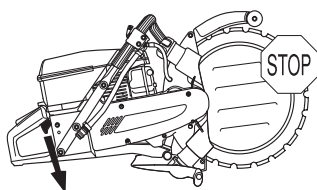

- Βλ. οδηγίες κάτω από την επικεφαλίδα Συντήρηση.

## Προφυλακτήρας λεπίδας

Ελέγξτε ότι ο προφυλακτήρας δίσκου είναι ακέραιος και ότι δεν υπάρχουν ρωγμές στο υλικό ή παραμορφώσεις.

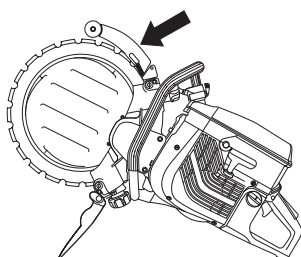

**ΠΡΟΕΙΔΟΠΟΙΗΣΗ!** Να ελέγχετε πάντοτε ότι ο προφυλακτήρας είναι σωστά τοποθετημένος πριν βάλετε σε λειτουργία το μηχάνημα. Ελέγξτε επίσης ότι η λεπίδα είναι σωστά τοποθετημένη και ότι δεν έχει φθορές. Μια φθαρμένη λεπίδα μπορεί να προκαλέσει τραυματισμούς. Βλ. τις οδηγίες στο κεφάλαιο Συναρμολόγηση.

## Γενικές οδηγίες ασφαλείας

**ΣΗΜΑΝΤΙΚΕΣ ΠΛΗΡΟΦΟΡΙΕΣ** Το K950 Ring θα πρέπει να χρησιμοποιείται αποκλειστικά και μόνο για κόψιμο με ύγραση. Το νερό καθαρίζει και ψύχει τόσο τη λεπίδα όσο και τα επιμέρους εξαρτήματα του κοπτικού εξοπλισμού.

- Ένα κοπτικό μηχάνημα είναι κατασκευασμένο για κοπή σκληρών υλικών, όπως πλινθοδομές. Λάβετε υπόψη σας τον αυξημένο κίνδυνο κλωστήματος κατά το κόψιμο σε μαλακά υλικά. Βλ. τις οδηγίες στο κεφάλαιο Ενέργειες αποφυγής τινάγματος.
- Μη χρησιμοποιείτε το κοπτικό εργαλείο χωρίς να έχετε διαβάσει και κατανοήσει τα περιεχόμενα του Εγχειριδίου χρήστη. Όλες οι εργασίες επισκευής, εκτός από τα σημεία που παρατίθενται στο κεφάλαιο "Επιθεώρηση, συντήρηση και επισκευή του εξοπλισμού ασφαλείας του κοπτικού εργαλείου", πρέπει να πραγματοποιούνται από έμπειρο προσωπικό επισκευής.
- Ποτέ μην δουλεύετε το πριόνι όταν είστε κουρασμένοι, έχετε πειε αλκοόλ ή παίρνετε φάρμακα που επηρεάζουν την όρασή σας, την κρίση σας ή τον έλεγχο του σώματός σας.
- Χρησιμοποιείτε ατομικό προστατευτικό εξοπλισμό. Βλ. τις οδηγίες στο κεφάλαιο Ατομικός προστατευτικός εξοπλισμός.
- Ποτέ μην χρησιμοποιείτε ένα μηχάνημα στο οποίο έγιναν τέτοιες μετατροπές, ώστε δεν είναι πια σύμφωνο με το πρωτότυπο.

- Ποτέ μην χρησιμοποιείτε ελαττωματικό μηχάνημα. Ακολουθήστε τις οδηγίες συντήρησης, ελέγχου και σέρβις αυτού του βιβλίου. Ορισμένες εργασίες συντήρησης και σέρβις πρέπει να γίνονται από ειδικευμένο προσωπικό. Βλ. τις οδηγίες στο κεφάλαιο Συντήρηση.
- Μην επιτρέπετε σε κανέναν άλλον να χρησιμοποιήσει το μηχάνημα αν δεν έχετε βεβαιωθεί ότι γνωρίζει το περιεχόμενο των οδηγιών χρήσης.

## Μεταφορά και αποθήκευση

Μην αποθηκεύετε ή μεταφέρετε ποτέ το κοπτικό μηχάνημα με συναρμολογημένη τη λεπίδα πάνω του.

Φυλάγετε το κοπτικό μηχάνημα σε κλειδωμένο χώρο, μακριά από παιδιά και άσχετους.

Η λεπίδα θα αφαιρείται από το μηχάνημα μετά από κάθε χρήση και θα αποθηκεύεται σωστά. Να διατηρείτε τη λεπίδα στεγνή.

## Ασφάλεια καυσίμων



(Γέμισμα/Ανάμιξη καυσίμου/Φύλαξη)



**ΠΡΟΕΙΔΟΠΟΙΗΣΗ!** Δείξτε μεγάλη προσοχή όταν διαχειρίζεστε καύσιμο. Έχετε στον νου σας τον κίνδυνο πυρκαϊάς, εκρήξεων και εισπνοής αναθυμιάσεων.

- Μη γεμίζετε ποτέ το μηχάνημα με καύσιμα όταν ο κινητήρας είναι σε λειτουργία.
- Φροντίστε για τον καλό αερισμό κατά το γέμισμα καυσίμου και την ανάμιξή του (βενζίνη με λάδι δίχρονης μηχανής).
- Πριν ξαναβάλετε μπρος μετακινήστε το μηχάνημα τουλάχιστον 3 m από το σημείο που γεμίσατε βενζίνη.

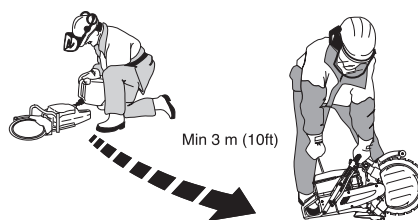

- Μη βάλτε ποτέ εμπρός το μηχάνημα:
  - Εάν έχετε χύσει επάνω του καύσιμο. Σκουπίστε τα και αφήστε να εξατμιστεί το καύσιμο που απομένει.
  - Εάν έχετε χύσει καύσιμο επάνω σας ή στα ρούχα σας, αλλάξτε ρούχα. Πλύνετε οποιοδήποτε μέρος του σώματός σας έχει έλθει σε επαφή με το καύσιμο. Χρησιμοποιήστε σαπούνι και νερό.
  - Αν έχετε διαρροή καυσίμου: ελέγχετε τακτικά για διαρροές από το καπάκι καυσίμου και τις σωληνώσεις καυσίμων.
- Αποθηκεύετε και μεταφέρετε το μηχάνημα και το καύσιμο ώστε να μην υπάρχει κίνδυνος τυχόν διαρροές ή αναθυμιάσεων να έρθουν σε επαφή με σπινθήρες ή γυμνές φλόγες, όπως για παράδειγμα, από ηλεκτρικές μηχανές, ηλεκτροκινητήρες, ηλεκτρικούς διακόπτες/ διακόπτες ρεύματος ή θερμαντήρες.



# ΟΔΗΓΙΕΣ ΑΣΦΑΛΕΙΑΣ

- Για φύλαξη καυσίμων να χρησιμοποιούνται τα ειδικά δοχεία που είναι εγκριμένα γι' αυτόν το σκοπό.
- Όταν αποθηκεύετε το μηχάνημα για μεγάλα χρονικά διαστήματα το ρεζερβουάρ καυσίμου πρέπει να αδειάσει. Απευθυνθείτε στο πλησιέστερο πρατήριο καυσίμων για να ρωτήσετε τον τρόπο διάθεσης του καυσίμου.
- Χρησιμοποιήστε δοχείο καυσίμων Husqvarna με προστασία υπερχείλισης.



**ΠΡΟΕΙΔΟΠΟΙΗΣΗ!** Σκεφτείτε τους κινδύνους πυρκαγιάς, έκρηξης και εισπνοής ατμών καυσίμου. Να σβήνετε τον κινητήρα πριν από τον ανεφοδιασμό. Γεμίζετε τόσο όσο να μην υπερχειλίζει το καύσιμο. Σκουπίστε όλο το χυμένο καύσιμο πάνω στο έδαφος και στο μηχάνημα. Αν χύσατε καύσιμο στο σώμα ή στα ρούχα σας. Αλλάξτε ρούχα. Μετακινήστε το μηχάνημα τουλάχιστον 3 μέτρα από το σημείο που γεμίσατε καύσιμο πριν το βάλετε σε λειτουργία.

## Γενικές οδηγίες εργασίας



**ΠΡΟΕΙΔΟΠΟΙΗΣΗ!** Αυτή η ενότητα πραγματεύεται βασικούς κανόνες ασφάλειας κατά την εργασία με κοπτικό μηχάνημα. Οι πληροφορίες που παρέχονται δεν μπορούν ποτέ να αντικαταστήσουν τις γνώσεις που κατέχει ένας επαγγελματίας από πλευρά εκπαίδευσης και πρακτικής εμπειρίας. Όταν βρίσκεστε μπροστά σε μια κατάσταση που σας κάνει αβέβαιους για τη συνεχιζόμενη χρήση, θα πρέπει να συμβουλευτείτε έναν εμπειρογνώμονα. Ελάτε σε επαφή με τον μεταπωλητή, με το συνεργείο επισκευής ή με έναν έμπειρο χειριστή κοπτικού. Να αποφεύγετε οποιαδήποτε χρήση για την οποία πιστεύετε ότι δεν έχετε τα κατάλληλα προσόντα!

## Βασικοί κανόνες ασφάλειας

### ΣΗΜΑΝΤΙΚΕΣ ΠΛΗΡΟΦΟΡΙΕΣ

Μην δουλεύετε ποτέ με ένα κοπτικό μηχάνημα που είναι φθαρμένο ή λάθος ρυθμισμένο. Μην δουλεύετε ποτέ με ένα κοπτικό μηχάνημα που του λείπει κάποιο εξάρτημα ή δεν έχει γίνει με ασφαλές τρόπο η συναρμολόγησή του. Ελέγξτε ότι ο δίσκος κοπής σταματά να περιστρέφεται όταν ελευθερώνεται η χειρολαβή του γκαζιού.

- Προσέξτε τον περίγυρό σας:
  - Για να βεβαιωθείτε ότι άνθρωποι, ζώα ή άλλα αντικείμενα δεν επηρεάζουν τον έλεγχο που έχετε πάνω στο μηχάνημα.
  - Για να εμποδίσετε ότι τα προαναφερόμενα δεν κινδυνεύουν να έρθουν σε επαφή με το δίσκο κοπής.
- Αποφύγετε τη χρήση σε αντίξοες καιρικές συνθήκες. Για παράδειγμα πυκνή ομίχλη, βροχή, ισχυρό άνεμο, ισχυρό ψύχος, κλπ. Η εργασία με κακές καιρικές συνθήκες είναι κουραστική και μπορεί να οδηγήσει σε επικίνδυνες καταστάσεις, πχ. ολισθηρές επιφάνειες.
- Ποτέ μην αρχίζετε τη δουλειά με το μηχάνημα, εάν ο τόπος εργασίας δεν είναι ελεύθερος και δεν έχετε εξασφαλίσει σταθερή στάση. Κοιτάξτε αν υπάρχουν

εμπόδια για την περίπτωση που μετακινηθείτε ξαφνικά. Βεβαιωθείτε όταν εργάζεστε με το μηχάνημα ότι δεν υπάρχει υλικό που μπορεί να πέσει κάτω και να προκαλέσει τραυματισμό. Δείξτε μεγάλη προσοχή όταν εργάζεστε σε περιοχή όπου το έδαφος παρουσιάζει κλίση.

- Φροντίστε ώστε χέρια και πόδια να μην βρίσκονται κοντά στον κοπτικό εξοπλισμό όταν περιστρέφεται.
- Να κρατάτε απόσταση από τον κοπτικό εξοπλισμό όταν περιστρέφεται.
- Ο προφυλακτήρας του κοπτικού εξοπλισμού πρέπει να είναι πάντοτε κατεβασμένος στη θέση του όταν το μηχάνημα είναι σε λειτουργία.
- Βεβαιωθείτε ότι η περιοχή εργασίας είναι ικανοποιητικά φωτισμένη ώστε να δημιουργείται ασφαλής τόπος εργασίας.
- Μην μετακινείτε το μηχάνημα όταν περιστρέφεται ο κοπτικός εξοπλισμός.
- Φροντίστε να έχετε ασφαλή και σταθερή στάση εργασίας
- Ελέγχετε ότι δεν υπάρχουν σωληνώσεις ή ηλεκτρικά καλώδια στο χώρο όπου θα γίνει η κοπή.

Ακολουθήστε τις παραπάνω οδηγίες ασφαλείας αλλά μην χρησιμοποιείτε ποτέ το κοπτικό μηχάνημα χωρίς να έχετε δυνατότητα να καλέσετε για βοήθεια σε περίπτωση ατυχήματος.



**ΠΡΟΕΙΔΟΠΟΙΗΣΗ!** Χρησιμοποιήστε το μηχάνημα μόνο σε χώρους με καλό εξαερισμό. Η αμέλεια μπορεί να προκαλέσει σοβαρό τραυματισμό ή θάνατο.

## Κοπή



**ΠΡΟΕΙΔΟΠΟΙΗΣΗ!** Η απόσταση ασφάλειας για το κοπτικό μηχάνημα είναι τα 15 μέτρα. Είστε υπεύθυνοι ώστε ζώα και θεατές να βρίσκονται εκτός της περιοχής εργασίας σας. Μην αρχίζετε την κοπή πριν ελευθερώσετε την περιοχή εργασίας σας και πριν αποκτήσετε σταθερό πάτημα.

- Ξεκινήστε το πριόνισμα πάντοτε με φουλ γκάζι.
- Κρατάτε πάντοτε το μηχάνημα σταθερό και με τα δύο σας χέρια. Κρατήστε το έτσι ώστε οι αντίχειρες και τα δάχτυλα να πιάνουν γύρω από τις χειρολαβές.



**ΠΡΟΕΙΔΟΠΟΙΗΣΗ!** Η υπερβολική έκθεση σε κραδασμούς μπορεί να έχει ως αποτέλεσμα βλάβες των αιμοφόρων αγγείων ή του νευρικού συστήματος σε άτομα που υποφέρουν από κυκλοφορικά προβλήματα. Επικοινωνήστε με το γιατρό σας εάν έχετε συμπτώματα που μπορεί να οφείλονται σε υπερβολική έκθεση σε κραδασμούς. Τα συμπτώματα αυτά περιλαμβάνουν μούδιασμα, απώλεια αφής, γαργάλισμα, μυρμηκίαση, πόνο, απώλεια σωματικής αντοχής, μεταβολές στο χρώμα του δέρματος ή της επιφάνειάς του. Αυτά τα συμπτώματα συνήθως εμφανίζονται στα δάκτυλα, στα χέρια ή στους καρπούς των χεριών. Ο κίνδυνος αυξάνεται σε χαμηλές θερμοκρασίες.

# ΟΔΗΓΙΕΣ ΑΣΦΑΛΕΙΑΣ

## Τεχνική κοπής

Η τεχνική που περιγράφεται παρακάτω είναι γενικού χαρακτήρα.

- Να υποστηρίζετε το κομμάτι που πριονίζετε προβλέποντας τι μπορεί να συμβεί και αφήνοντας την τομή ανοιχτή κατά τη διάρκεια του πριονίσματος.

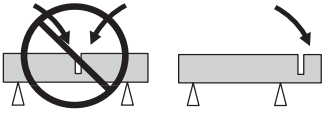

- Ελέγξτε ότι η λεπίδα δεν έρχεται σε επαφή με τίποτα όταν βάζετε μπροστά το μηχάνημα.
- Να πριονίζετε πάντοτε με φουλ γκάτσι.
- Να ξεκινάτε το κόψιμο μαλακά, αφήστε το μηχάνημα να δουλέψει χωρίς να αναγκάζετε ή να πιέζετε το δίσκο.

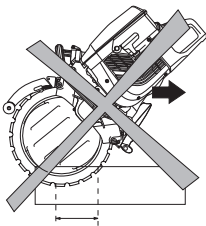

- Κινήστε τη λεπίδα αργά προς τα εμπρός και προς τα πίσω για να δημιουργήσετε μια μικρή επιφάνεια επαφής μεταξύ της λεπίδας και του υλικού που θα κοπεί. Έτσι διατηρείται χαμηλή η θερμοκρασία της λεπίδας και έχουμε αποτελεσματικό κόψιμο.

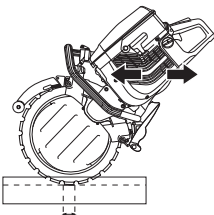

- Χρησιμοποιήστε ένα μικρό τμήμα από το μέρος της λεπίδας που κόβει.
- Κατευθύνετε το μηχάνημα προς τα κάτω και στην ίδια ευθεία με τη λεπίδα. Πλαγιομετωπική πίεση μπορεί να καταστρέψει τη λεπίδα και είναι πολύ επικίνδυνη.

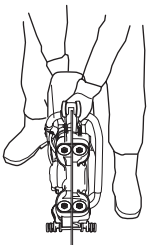

**ΠΡΟΕΙΔΟΠΟΙΗΣΗ!** Μην λυγίζετε προς τα πλάγια το κοπτικό μηχάνημα, κάτι τέτοιο μπορεί να προκαλέσει μάγκωμα ή σπάσιμο της λεπίδας με επακόλουθο τραυματισμό ατόμων.

## Βάθος τομής

Το K950 Ring μπορεί να κάνει τομές βάθους μέχρι και 260 χιλ. (10 ίντσες). Ελέγχετε καλύτερα το μηχάνημα αν κάνετε πρώτα μια τομή σήμανσης στα 50-70 χιλ. (2-3 ίντσες). Κατά αυτό τον τρόπο μπορεί ο δίσκος νερού να εισέλθει στο

κομμάτι που κόβετε και να σας υποβοηθήσει στην οδήγηση του μηχανήματος. Αν προσπαθήσετε να κόψετε σε όλο το βάθος με ένα μόνο πέρασμα, θα σας πάρει περισσότερο χρόνο. Αν δουλεύετε με περισσότερα περάσματα, 3 με 4 αν η τομή έχει βάθος 260 χιλ. (10 ίντσες), θα πάρει πιο γρήγορα.

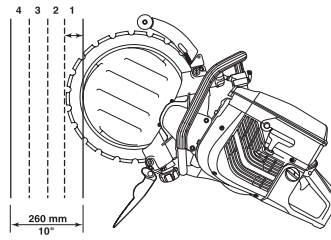

## Μεγαλύτερο αντικείμενο εργασίας

Για τομή που υπερβαίνει το 1 μ.– στερεώστε μια σανίδα κατά μήκος της γραμμής που θα κοπεί. Η σανίδα λειτουργεί ως χάρακας οδηγός. Κάντε χρήση αυτού του χάρακα οδηγού για να δημιουργήσετε μια τομή σήμανσης σε όλο το μήκος της τομής, βάθους 50-70 χιλ. (2-3 ίντσες). Βγάλτε τους χάρακες οδηγούς αφού κάνετε τις τομές σήμανσης.



## Μικρότερο αντικείμενο εργασίας

Κάντε πρώτα μια επιφανειακή τομή σήμανσης, το ανώτερο 50-70 χιλ. (2-3 ίντσες) βάθος. Κάντε μετά τις τελικές τομές.

## Σειρά κοπής

Κάντε πρώτα την κάτω οριζόντια τομή. Κάντε μετά τις δυο κάθετες τομές. Αποτελειώστε με την άνω οριζόντια τομή.

Σκεφτείτε το διαχωρισμό των τεμαχίων σε ευκολοχείριστα κομμάτια ώστε να μπορούν να μεταφερθούν και να ανυψωθούν με ασφαλή τρόπο.

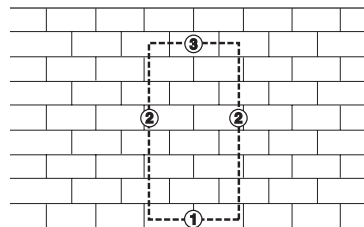

**ΠΡΟΣΟΧΗ!** Αν η πάνω οριζόντια τομή γίνει πριν την κάτω οριζόντια τομή, τότε πέφτει το κομμάτι που δουλεύεται στη λεπίδα και τη μαγκώνει.

# ΟΔΗΓΙΕΣ ΑΣΦΑΛΕΙΑΣ

## Ενέργειες πρόληψης τινάγματος



**ΠΡΟΕΙΔΟΠΟΙΗΣΗ!** Τα τινάγματα μπορεί να παρουσιαστούν πολύ απότομα, με μεγάλη δύναμη, και να τινάξουν το πριόνι και το δίσκο κοπής προς το χειριστή. Αν ο δίσκος κοπής περιστρέφεται όταν και αν χτυπήσει πάνω στο χειριστή, μπορεί να προκληθεί σοβαρό ατύχημα, ακόμη και θανατηφόρος τραυματισμός του. Είναι απαραίτητο να κατανοήσετε γιατί προκαλούνται τα τινάγματα και πως μπορούν να αποφευχθούν με τήρηση προσεκτικότητας και σωστής τεχνικής εργασίας.

### Τι είναι τινάγμα?

Τινάγμα είναι η ονομασία μιας απότομης αντίδρασης κατά την οποία κοπτικό μηχανήμα και δίσκος κοπής τινάζονται από το αντικείμενο που έχει έρθει σε επαφή με το άνω τεταρτημόριο του δίσκου, το λεγόμενο επικίνδυνο τμήμα τινάγματος.

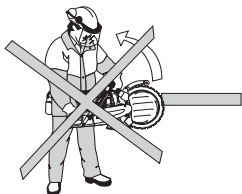

Τινάγματα μπορεί να προκληθούν μόνο όταν έρθει σε επαφή το επικίνδυνο τμήμα τινάγματος του πριονιού με ένα αντικείμενο.

### Βασικοί κανόνες

- Ποτέ μην πριονίζετε με το άνω τεταρτημόριο του δίσκου το λεγόμενο επικίνδυνο τμήμα τινάγματος.

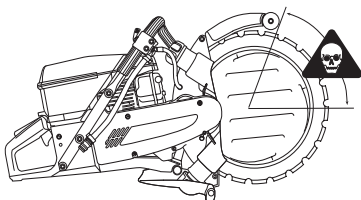

- Κρατάτε καλή ισορροπία και σταθερό πάτημα στο έδαφος.
- Κρατάτε πάντοτε το μηχανήμα σταθερό και με τα δύο σας χέρια. Κρατήστε το έτσι ώστε οι αντίχειρες και τα δάχτυλα να πιάνουν γύρω από τις χειρολαβές.
- Να στέκεστε σε άνετη απόσταση από το αντικείμενο εργασίας.
- Να πριονίζετε πάντοτε με φουλ γκάτζι.
- Προσέξτε όταν βάζετε τον δίσκο σε υφιστάμενη εγκοπή.
- Ποτέ μη κόβετε πάνω από το ύψος των ώμων.
- Να έχετε τον νου σας για τυ-χόν μετακίνηση του υπό κατε-ργασία τεμαχίου ή για ο, τιδή-ποτε άλλο που μπορεί να συ-μβεί, που μπορεί να προκαλέ-σει κλείσιμο της τομής και εγκλωβισμό του δίσκου.

## Τράβηγμα

Τράβηγμα προς τα μέσα παρουσιάζεται όταν το κάτω μέρος του δίσκου ακινητοποιείται απότομα ή όταν συγκλίνει η τομή. (Για να το αποφύγετε, βλ. τις παρακάτω επικεφαλίδες "Βασικοί κανόνες" και "Μάγκωμα/περιστροφή")

### Σύνθλιψη/περιστροφή

Το μάγκωμα συμβαίνει όταν η τομή στενεύει. Το μηχανήμα μπορεί να τραβηχτεί προς τα κάτω με μια πολύ απότομη κίνηση.

### Πώς να αποφεύγετε τη σύνθλιψη

Στηρίξτε το υπό κατεργασία τεμάχιο με τέτοιο τρόπο ώστε η τομή να παραμένει ανοικτή κατά τη διάρκεια της κοπής και όταν τελειώσει η κοπή.

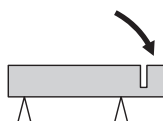

### Ελέγξτε τον αριθμό στροφών του κινητήρα.

Χρησιμοποιείτε τακτικά ένα στροφόμετρο για να ελέγχετε τον αριθμό στροφών του κινητήρα σε θερμοκρασία κανονικής λειτουργίας, με φουλ γκάτζι και χωρίς φορτίο.

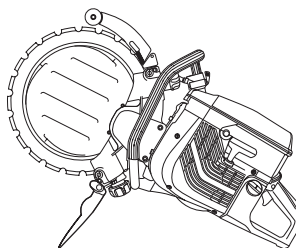

**ΠΡΟΕΙΔΟΠΟΙΗΣΗ!** Αν ο αριθμός των στροφών είναι υψηλότερος από τον αναφερόμενο, θα πρέπει η μονάδα να ρυθμιστεί σε ένα επίσημο συνεργείο επισκευής πριν χρησιμοποιηθεί.

## Δίσκοι διαμαντέ

Οι διαμαντένιοι δίσκοι αποτελούνται από ένα ατσάλινο σκελετό με φέτες που περιέχουν βιομηχανικά διαμάντια.

Χρησιμοποιείτε πάντοτε ακονισμένο διαμαντέ δίσκο. Ακονίστε τη λεπίδα πριονίζοντας σε μαλακό υλικό όπως αμμόπετρα ή τούβλο.

Οι διαμαντένιοι δίσκοι κοπής υπάρχουν σε πολλές εκδόσεις ανάλογα με το βαθμό σκληρότητας. Ένας "μαλακός" διαμαντένιος δίσκος κοπής έχει ένα σχετικά μικρό όριο ζωής αλλά μεγάλη απόδοση κοπής. Χρησιμοποιείται σε σκληρά υλικά όπως σε γρανίτη και σε μπετόν. Ένας "σκληρός" διαμαντένιος δίσκος κοπής έχει μεγαλύτερο όριο ζωής, μικρότερη απόδοση κοπής και χρησιμοποιείται σε μαλακά υλικά όπως τούβλο και άσφαλτο.

Οι διαμαντέ δίσκοι χρησιμοποιούνται με πλεονέκτημα για όλους τους τείχους, σε οπλισμένο σκυρόδεμα και σε άλλα σύνθετα υλικά. Οι διαμαντέ δίσκοι δεν συνιστούνται για κοπή σε μέταλλα.

## Υδροψυξη



**ΠΡΟΕΙΔΟΠΟΙΗΣΗ!** Να ψύχετε αδιάκοπα τις διαμαντέ λεπίδες με νερό για να εμποδίσετε υπερθέρμανση η οποία μπορεί να προκαλέσει σπάσιμο της διαμαντέ λεπίδας και αποκοπή θραυσμάτων που μπορεί να προκαλέσουν τραυματισμό.

Οι διαμαντέ λεπίδες θα πρέπει να καταβρέχονται με νερό κατά τη διάρκεια της κοπής για την ψύξη της λεπίδας και για συγκράτηση της σκόνης που δημιουργείται κατά τη διάρκεια της κοπής.

### **Ακόνισμα διαμαντέ δίσκων**

Οι διαμαντέ δίσκοι μπορεί να στομωσουν όταν χρησιμοποιείται λανθασμένη πίεση τροφοδοσίας ή κατά την κοπή σε ορισμένα υλικά όπως σε ισχυρά σπλισμένο σκυρόδεμα. Η εργασία με ένα στομωμένο δίσκο κοπής επιφέρει υπερθέρμανση και τέλος απώλεια (τμήματος κομματιού του δίσκου κοπής).

Ακονίστε τη λεπίδα πριονίζοντας σε μαλακό υλικό όπως αμμόπετρα ή τούβλο.

### **Κραδασμοί στις διαμαντέ λεπίδες**

Η λεπίδα μπορεί να χάσει την κυκλικότητα της και να παράγει κραδασμούς αν υποστεί πίεση μεγαλύτερη από την κανονική.

Μια μικρότερη πίεση μπορεί να εξαλείψει τον κραδασμό. Διαφορετικά αλλάξτε λεπίδα. Η λεπίδα πρέπει να είναι η ενδεδειγμένη για το υλικό που θα κοπεί.

## Λειτουργία

Λόγω της μοναδικής κατασκευής του μηχανήματος, η κινητήρια δύναμη δεν μεταβιβάζεται στο κέντρο της λεπίδας. Τα δυο πέλαμα των κυλίνδρων οδήγησης κινούνται στο αυλάκωμα της λεπίδας. Τα ελατήρια των κυλίνδρων οδήγησης πιέζουν τους κυλίνδρους προς τα έξω, οι οποίοι με τη σειρά τους πιέζουν την σε σχήμα V άκρη στην εσωτερική διάμετρο της λεπίδας πάνω στο αυλάκωμα σχήματος V του κινητήριου τροχού. Ο κινητήριος τροχός είναι τοποθετημένος πάνω σε άξονα που κινείται από τον κινητήρα μέσω ενός ιμάντα. Αυτό επιτρέπει ένα συνολικό βάθος κοπής 260 χιλ. (10 ιντσών) με μια διαμαντέ λεπίδα 350 χιλ. (14 ιντσών).

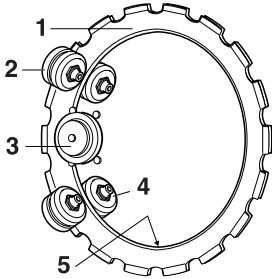

- 1 Λεπίδα
- 2 Κύλινδροι στήριξης
- 3 Τροχός κίνησης
- 4 Κύλινδροι οδήγησης
- 5 Άκρη σε σχήμα V

## Έλεγχος φθοράς

Με την πάροδο χρήσης της λεπίδας, φθείρεται η εσωτερική της διάμετρος και το αυλάκωμα του τροχού κίνησης.

Ο δισκοκόφτης θα συνεχίζει να λειτουργεί εύρυθμα αν:

- δεν έχει φθαρεί πολύ ο τροχός κίνησης
  - A) Καινούριο
  - B) Φθαρμένο

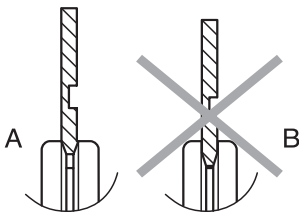

- δεν έχουν φθαρεί πολύ οι κύλινδροι οδήγησης
  - A) Καινούριο
  - B) Φθαρμένο

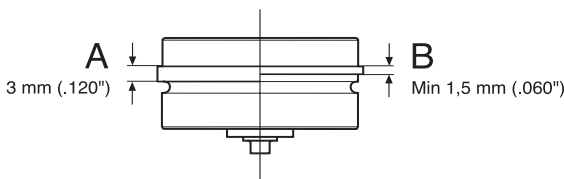

- είναι σωστή η ρύθμιση μεταξύ κυλίνδρων και λεπίδας.

Κατά τη διάρκεια ζωής της διαμαντέ λεπίδας θα πρέπει η ρύθμιση των κυλίνδρων να ελεγχθεί δυο φορές, τόσο μετά τη τοποθέτηση καινούριας λεπίδας καθώς και όταν η λεπίδα έχει αναλωθεί κατά το μισό.

## Μοντάρισμα λεπίδας

Έχουμε στο κατάλογό μας μια σειρά από λεπίδες για διαφορετικά υλικά. Μιλήστε με τον αντιπρόσωπο της Husqvarna σχετικά με ποια λεπίδα ταιριάζει καλύτερα στην εφαρμογή σας.

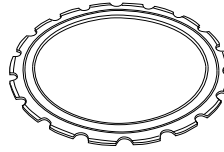

**ΠΡΟΕΙΔΟΠΟΙΗΣΗ!** Απαγορεύεται να κάνετε ρεκτιφιέ σε μια χρησιμοποιημένη λεπίδα. Μια χρησιμοποιημένη λεπίδα μπορεί να είναι εξασθενημένη. Μια λεπίδα που της έχει γίνει ρεκτιφιέ μπορεί να ραγίσει ή να κομματιαστεί και να προκαλέσει σοβαρό τραυματισμό στο χειριστή ή σε άλλα άτομα.

- Καθαρίστε τυχόν βρωμιά από την επιφάνεια της λεπίδας.

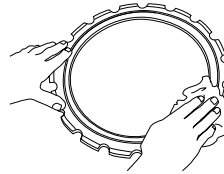

- Λύστε τους ασφαλιστικούς κοχλίες από το κάλυμμα οδηγού στήριξης.

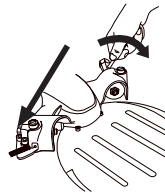

- Στρίψτε μερικές στροφές τις ρυθμιστικές βίδες.

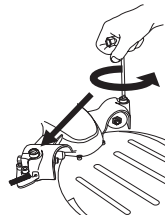

- Λύστε το πόμολο για να φύγει όλη η ένταση του ελατηρίου.

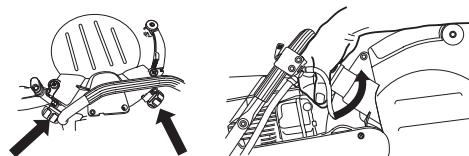

- Αφαιρέστε τις τέσσερις βίδες που συγκρατούν το κάλυμμα του κυλίνδρου στήριξης με ένα εξαγωνικό κλειδί 6 χιλ. και βγάλτε το κάλυμμα.

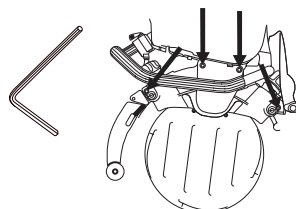

# ΡΥΘΜΙΣΕΙΣ ΚΑΙ ΠΡΟΣΑΡΜΟΓΕΣ



**ΠΡΟΕΙΔΟΠΟΙΗΣΗ! Ελέγξτε ότι η λεπίδα δεν έχει ζημιές πριν την τοποθετήσετε στο μηχάνημα. Φθαρμένες λεπίδες μπορούν να κομματιαστούν και να προκαλέσουν σοβαρούς τραυματισμούς ατόμων.**

- Συναρμολογήστε τη λεπίδα.

**ΠΡΟΣΟΧΗ!** Η λεπίδα έχει ένα αυλάκωμα (A) στη μια πλευρά που αποτελεί αυλάκωμα οδηγό για τους κύλινδρους στήριξης. Φροντίστε ώστε η άκρη σε σχήμα V της λεπίδας να βρεθεί στο τροχό κίνησης και το αυλάκωμα οδηγός της λεπίδας να ταιριάζει μέσα στο αντίστοιχο κύλινδρο στήριξης. Βλ. επίσης οδηγίες κάτω από την επικεφαλίδα Λειτουργία.

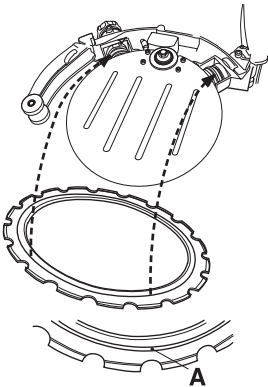

- Κατ' ανάγκη πιέστε μέσα τον κύλινδρο οδήγησης ώστε να πιάσει στο αυλάκωμα της λεπίδας.

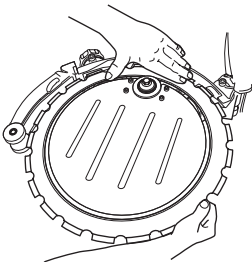

- Τοποθετήστε το κάλυμμα κυλίνδρου στήριξης. Βιδώστε μετά σφικτά τις τέσσερις βίδες.

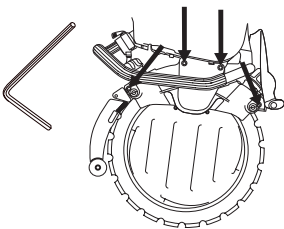

- Περιστρέψτε τη λεπίδα και φροντίστε οι κύλινδροι στήριξης να μην πιέζονται πάνω στη λεπίδα.

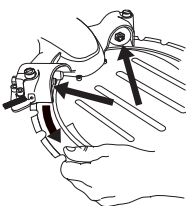

- Ρυθμίστε τις ρυθμιστικές βίδες ώστε οι κύλινδροι στήριξης να αποκτήσουν επαφή με τη λεπίδα.

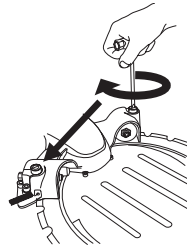

- Ρυθμίστε έτσι ώστε να συγκρατούνται εύκολα με τον αντίχειρα οι κύλινδροι στήριξης όταν περιστρέφεται η λεπίδα. Που και που ο κύλινδρος στήριξης θα ακολουθεί την λεπίδα.

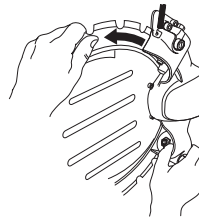

- Σφίξτε τους ασφαλιστικούς κοχλίες στο κάλυμμα κυλίνδρου στήριξης.

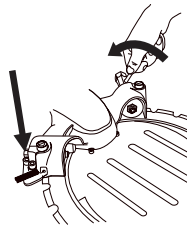

- Περιστρέψτε τη λεπίδα και δοκιμάστε αν μπορούν ακόμη να συγκρατούνται με τον αντίχειρα οι κύλινδροι, όταν περιστρέφεται η λεπίδα.

**ΠΡΟΣΟΧΗ!** Το μηχάνημα πρέπει να βρίσκεται σε όρθια θέση. Αν το μηχάνημα είναι πλάγια, το βάρος της λεπίδας κάνει δύσκολη την απόκτηση μιας σωστής ρύθμισης.

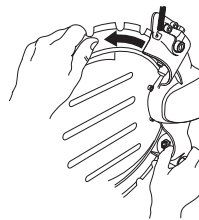

- Σφίξτε καλά τα τιμόνια και το μηχάνημα είναι έτοιμο για χρήση.

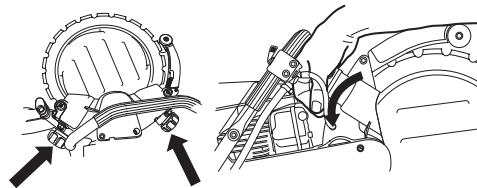

# ΡΥΘΜΙΣΕΙΣ ΚΑΙ ΠΡΟΣΑΡΜΟΓΕΣ

## Αποσυναρμολόγηση πλήρους κυλίνδρου οδήγησης

- Βγάλτε το κάλυμμα κυλίνδρου στήριξης.

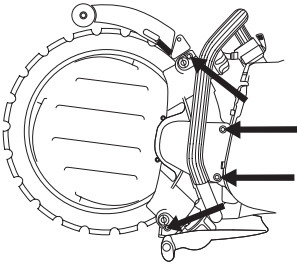

- Βγάλτε έξω τη λεπίδα.

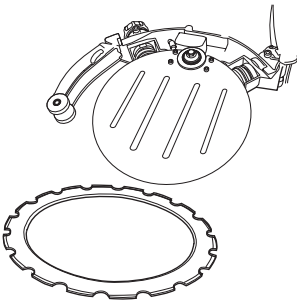

- Ξεβιδώστε το πόμολο. Στρίψτε πρώτα το πόμολο δυο στροφές μέχρι να νιώσετε μια αντίσταση. Ο κύλινδρος οδήγησης ακολουθεί έξω το πόμολο και σταματά όταν νιώσετε μια αντίσταση.

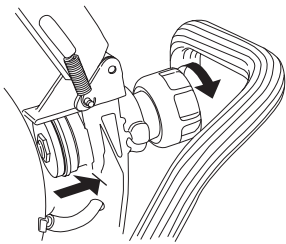

Ο κύλινδρος οδήγησης είναι τοποθετημένος μέσα στο πόμολο. Για να βγάλετε εντελώς το κύλινδρο οδήγησης στρίψτε ακόμη το πόμολο μέχρι να βγει εντελώς.

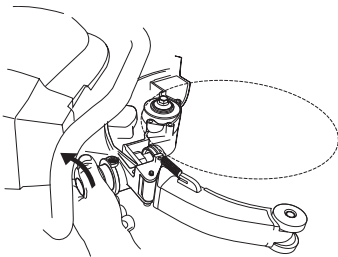

Ο κύλινδρος οδήγησης μπορεί τώρα να τραβηχτεί έξω από το πλαίσιο.

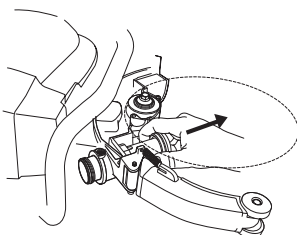

## Συναρμολόγηση πλήρους κυλίνδρου οδήγησης

- Βιδώστε το πόμολο στο πάτο και μετά λύστε το 2 στροφές.

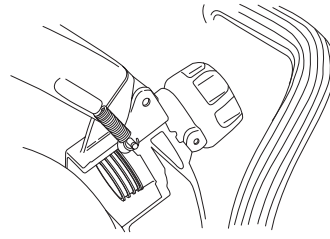

- Βάλτε μέσα στο πλαίσιο το κύλινδρο οδήγησης.

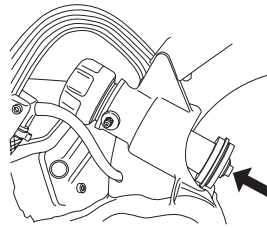

- Πιέστε μετά για να πιάσει το κύλινδρο οδήγησης στο πόμολο.

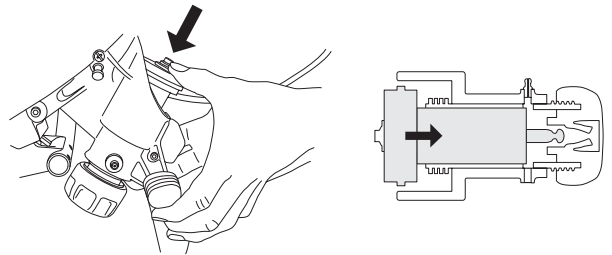

- Λιπάνετε με γράσο τη θήκη του κυλίνδρου οδήγησης. Συνδέστε το σωληνάριο γράσου στα στόμια λίπανσης (A) και αντλήστε μέσα γράσο μέχρι να βγει καθαρό γράσο από την οπή υπερχειλίσσης (B).

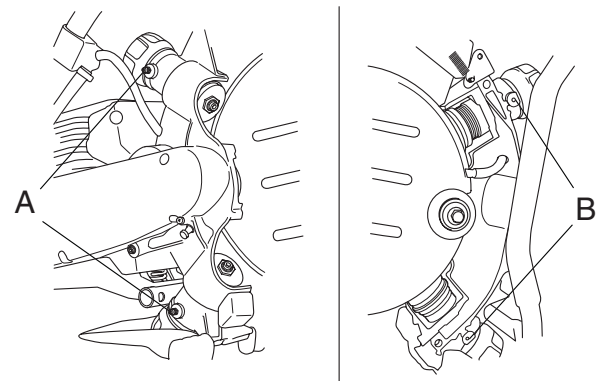

- Τοποθετήστε τη λεπίδα. Βλ. επικεφαλίδα Μοντάρισμα λεπίδας.

## Σημαντικές παρατηρήσεις:

- Λανθασμένη ρύθμιση μπορεί να προκαλέσει ζημιές στη λεπίδα.
- Αν η λεπίδα περιστρέφεται αργά ή σταματά, διακόψτε αμέσως το κόψιμο και αναζητήστε το λάθος.

## Αντικατάσταση τροχού κίνησης

- 1 Ασφαλίστε τον άξονα με το κουμπί ασφαλείας.
- 2 Λύστε τη κεντρική βίδα και βγάλτε έξω τη πλάκα.

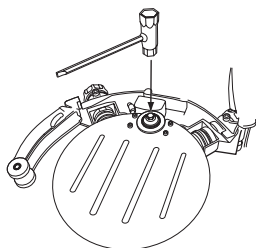

- 3 Τώρα μπορείτε να βγάλετε το τροχό κίνησης.

**ΠΡΟΣΟΧΗ!** Αλλάξτε τροχό κίνησης όταν τοποθετείτε καινούργια λεπίδα. Ένας φθαρμένος τροχός κίνησης μπορεί να προκαλέσει ολίσθημα και ζημιά της λεπίδας.

Ανεπαρκής ροή νερού μειώνει δραστικά τη μήκος ζωής του τροχού κίνησης.

## Αντικατάσταση κυλίνδρων στήριξης/κυλίνδρων οδήγησης

- Βγάλτε το κάλυμμα κυλίνδρου στήριξης.
- Ελέγξτε τη φθορά στους κυλίνδρους.
- Χρησιμοποιήστε κλειδί 19 χιλ. και εξαγωνικό κλειδί 5 χιλ. για να αλλάξετε τους κυλίνδρους.

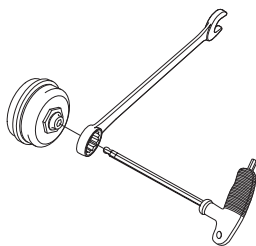

- Πριν γίνει η τοποθέτηση των καινούριων κυλίνδρων θα πρέπει να λιπανθεί το εσωτερικό τους με γράσο.

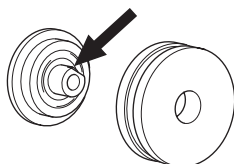

- Αλλάξτε κυλίνδρους οδήγησης όταν τα πέλματα των κυλίνδρων έχουν φαγωθεί μέχρι τη μέση.

A) Καινούριο

B) Φθαρμένο

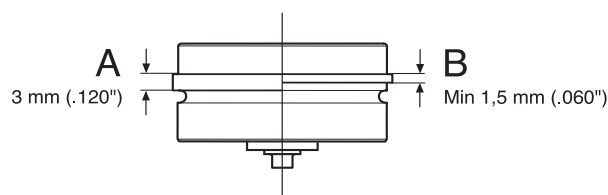

- Αλλάξτε κυλίνδρους στήριξης όταν η επιφάνεια κύλισης είναι επίπεδη, (ή) όταν έχει εξαφανιστεί το αυλάκωμα στην επιφάνεια κύλισης.

A) Καινούριο

B) Φθαρμένο

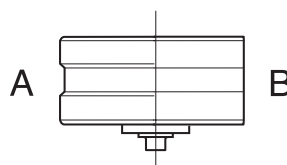

## Λάστιχο νερού

Συνδέστε το λάστιχο νερού στη παροχή νερού. Η ροή του νερού ενεργοποιείται ανοίγοντας τη βαλβίδα διακοπής. Ελάχιστη ροή νερού: 4 λίτρα/λεπτό Προσέξτε ότι το στόμιο του σωλήνα του μηχανήματος είναι εφοδιασμένο με ένα φίλτρο.

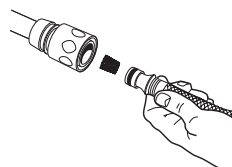



# ΦΡΟΝΤΙΔΑ ΚΑΥΣΙΜΩΝ

## Μίγμα καυσίμου

ΠΡΟΣΟΧΗ! Το μηχάνημα έχει δίχρονο κινητήρα και πάντοτε πρέπει να χρησιμοποιείτε βενζίνη ανάμικτη με λάδι δίχρονων κινητήρων. Για να έχετε την ακριβή πρόσμιξη βενζίνης και λαδιού είναι σημαντικό να μετράτε με ακρίβεια την ποσότητα λαδιού. Όταν ανακατεύετε μικρές ποσότητες καυσίμου, ακόμη και μικρές αποκλίσεις μπορούν να επηρεάσουν σημαντικά την αναλογία του μίγματος.



**ΠΡΟΕΙΔΟΠΟΙΗΣΗ!** Φροντίζετε επίσης να έχετε καλό εξαερισμό κατά την πρόσμιξη.

## Βενζίνη

- Να χρησιμοποιείτε αμόλυβδη ή μολυβδόχο βενζίνη καλής ποιότητας.

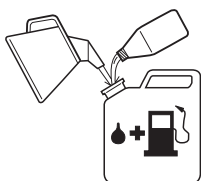

- Συνιστώμενος ελάχιστος αριθμός οκτανίων είναι τα 90 (RON). Αν δουλεύετε τον κινητήρα με βενζίνη χαμηλότερων οκτανίων από 90 μπορεί να προκληθεί ρετάρσιμα. Αυτό επιφέρει αυξημένη θερμοκρασία κινητήρα, που μπορεί να προκαλέσει σοβαρές βλάβες.

## Λάδι για δίχρονους κινητήρες

- Για βέλτιστα αποτελέσματα και επιδόσεις χρησιμοποιήστε δίχρονο λάδι κινητήρων της HUSQVARNA που έχει παρασκευαστεί ειδικά για τους αερόψυκτους δίχρονους κινητήρες μας.
- Μη χρησιμοποιείτε ποτέ λάδι προορισμένο για δίχρονο υδρόψυκτο εξωλέμβιο κινητήρα.
- Μη χρησιμοποιείτε ποτέ λάδι προορισμένο για τετράχρονους κινητήρες.

## Αναλογία πρόσμιξης

1:50 (2%) με δίχρονο λάδι HUSQVARNA ή αντίστοιχο.

1:33 (3%) με άλλα λάδια φτιαγμένα για δίχρονους αερόψυκτους κινητήρες για κλάση JASO FB/ISO EGB.

Βενζίνη, λίτρα	Λάδι για δίχρονους κινητήρες, λίτρα	
	2% (1:50)	3% (1:33)
5	0,10	0,15
10	0,20	0,30
15	0,30	0,45
20	0,40	0,60

## Ανάμιξη

- Η ανάμιξη βενζίνης-λαδιού να γίνεται σε καθαρό δοχείο κατάλληλο για καύσιμα.
- Ξεκινήστε πάντοτε με τη μισή ποσότητα βενζίνης προς ανάμιξη. Προσθέστε μετά όλη την ποσότητα λαδιού της αναλογίας. Ανακατέψτε (ανακινήστε) το μίγμα. Προσθέστε το υπόλοιπο μισό της ποσότητας βενζίνης.

- Ανακατέψτε (ανακινήστε) το μίγμα προσεχτικά πριν γεμίσετε το ρεζερβουάρ του μηχανήματος.

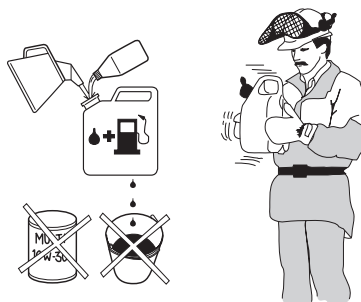

- Μην αναμινύετε καύσιμο περισσότερο από την κατανάλωση ενός μηνός το πολύ.
- Αν δεν θα χρησιμοποιηθεί το μηχάνημα για μεγάλο διάστημα, να αδειάσετε και να καθαρίσετε το ρεζερβουάρ.

## Γέμισμα ρεζερβουάρ



**ΠΡΟΕΙΔΟΠΟΙΗΣΗ!** Οι παρακάτω ενέργειες προφύλαξης μειώνουν τους κινδύνους πυρκαγιάς:

**Μην καπνίζετε και μην έχετε κανένα θερμό αντικείμενο κοντά στα καύσιμα.**

**Ποτέ μη γεμίζετε το ρεζερβουάρ με τον κινητήρα σε λειτουργία.**

**Για το γέμισμα να ανοίξετε το τάπα με αργές κινήσεις, ώστε να διαφύγει η πίεση από εξατμισμένο καύσιμο.**

**Βιδώστε το τάπα προσεκτικά μετά από κάθε γέμισμα του ρεζερβουάρ.**

**Πριν βάλετε σε λειτουργία το μηχάνημα απομακρύνετε το από το σημείο όπου γεμίσατε βενζίνη.**

- Διατηρήστε τις χειρολαβές στεγνές, χωρίς λάδια και καύσιμα.
- Καθαρίστε γύρω από το καπάκι. Καθαρίστε τακτικά το ρεζερβουάρ καυσίμου. Το φίλτρο καυσίμου θα πρέπει να αλλάζεται τουλάχιστον μια φορά το χρόνο. Ακαθαρσίες στο ρεζερβουάρ προκαλούν κακή λειτουργία.

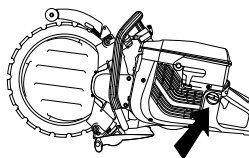

- Βεβαιωθείτε ότι το καύσιμο είναι καλά αναμεμιγμένο ανακινώντας το δοχείο πριν γεμίσετε το ρεζερβουάρ.



- Να είστε πάντοτε προσεκτικοί κατά τον ανεφοδιασμό με καύσιμα. Μετακινήστε το μηχάνημα τουλάχιστον 3 μέτρα από το σημείο που γεμίσατε καύσιμο πριν το βάλετε σε λειτουργία. Βεβαιωθείτε ότι το καπάκι του ρεζερβουάρ είναι σφικμένο.

# ΞΕΚΙΝΗΜΑ ΚΑΙ ΣΤΑΜΑΤΗΜΑ

## Ξεκίνημα και σταμάτημα



**ΠΡΟΕΙΔΟΠΟΙΗΣΗ!** Πριν την εκκίνηση πρέπει να προσέξετε τα ακόλουθα:

Μην ξεκινάτε το μηχάνημα χωρίς να είναι στη θέση του το κάλυμμα του ιμάντα. Διαφορετικά μπορεί να αποκολληθεί ο συμπλέκτης και να προκαλέσει τραυματισμό.

Πριν βάλετε σε λειτουργία το μηχάνημα απομακρύνετε το από το σημείο όπου γεμίσατε βενζίνη.

Βεβαιωθείτε ότι εσείς και το μηχάνημα στέκεστε σταθερά και ότι ο δίσκος κοπής μπορεί να περιστραφεί ελεύθερα.

Κρατήστε άσχετα προς την εργασία άτομα ή ζώα μακριά από την περιοχή εργασίας.

## Εκκίνηση κρύου κινητήρα

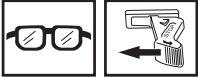

**Ανάφλεξη:** Φέρτε το διακόπτη ανάφλεξης προς τα αριστερά.

**Τσοκ:** Τραβήξτε εντελώς το τσοκ.

**Ασφάλεια γκαζιού:** Πιέστε μέσα την ασφάλεια ρυθμιστή γκαζιού, το ρυθμιστή γκαζιού και μετά την ασφάλεια γκαζιού εκκίνησης (A). Αφήστε το ρυθμιστή γκαζιού και θα είναι κλειδωμένο στο μισό γκάζι. Η ασφάλεια λύεται όταν πατιέται εντελώς μέσα ο ρυθμιστής γκαζιού.

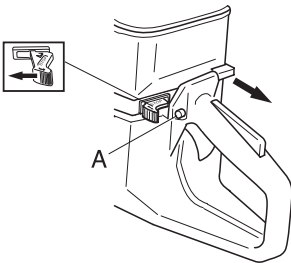

**Βαλβίδα αποσυμπίεσης:** Πιέστε μέσα τη βαλβίδα για να ελαττώσετε την πίεση στον κύλινδρο, έτσι ώστε να γίνει το ξεκίνημα του κοπτικού ευκολότερα. Η βαλβίδα αποσυμπίεσης πρέπει να χρησιμοποιείται πάντοτε κατά την εκκίνηση. Όταν η μηχανή έχει ξεκινήσει τότε η βαλβίδα αποσυμπίεσης επανέρχεται αυτόματα στην αρχική της θέση.

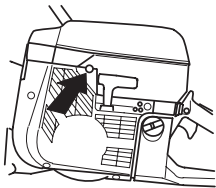

## Εκκίνηση ζεστού κινητήρα

Ακολουθήστε την ίδια διαδικασία όπως στην κίνηση κρύου κινητήρα αλλά χωρίς το διακόπτη τσοκ στη θέση τσοκ.

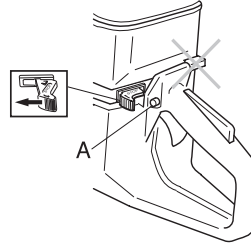

## Εκκίνηση



**ΠΡΟΕΙΔΟΠΟΙΗΣΗ!** Ο δίσκος κοπής περιστρέφεται όταν ξεκινάει το μηχάνημα. Φροντίστε να μην μαγκωθούν.

Πιάστε τη μπροστινή χειρολαβή με το αριστερό σας χέρι. Τοποθετήστε το δεξί πόδι στη πίσω χειρολαβή και πιέστε το μηχάνημα στο έδαφος. **Ποτέ μην τυλίγετε το κορδόνι εκκίνησης στο χέρι.**

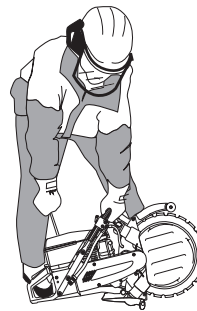

Πιάστε με το δεξί χέρι τη λαβή του μηχανισμού εκκίνησης, τραβήξτε αργά το κορδόνι μέχρι να βρείτε αντίσταση (να πιάσουν τα δοντάκια του μηχανισμού εκκίνησης) και μετά τραβήξτε γρήγορα και δυνατά το κορδόνι.

**ΠΡΟΣΟΧΗ!** Μην αφήνετε ελεύθερη τη λαβή του σχοινού εκκίνησης όταν είναι τελειώς τραβηγμένο. Αυτό μπορεί να κάνει ζημιά στο μηχάνημα.

Όταν ξεκινήσει ο κινητήρας, δώστε φουλ γκάζι, οπότε το γκάζι εκκίνησης αποσυμδέεται αυτόματα.

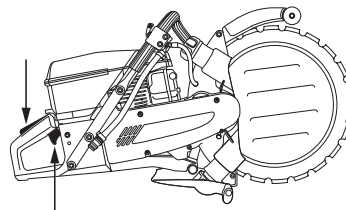

## Σταμάτημα

Ο κινητήρας σβήνει όταν σβήσει η ανάφλεξη με το διακόπτη στοπ.

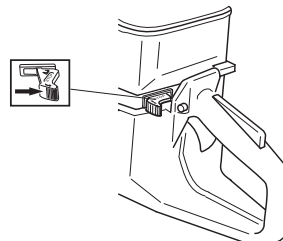

## Λίπανση κυλίνδρων οδήγησης

- Συνδέστε το σωληνάριο γράσου στα στόμια λίπανσης.

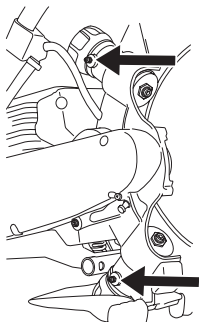

- Αντλήστε μέσα γράσο μέχρι να βγει καθαρό γράσο από την οπή υπερχείλισης.

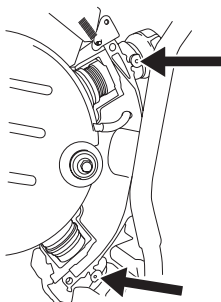

## Τέντωμα ιμάντα μετάδοσης κίνησης



Ο ιμάντας μετάδοσης κίνησης είναι εντελώς καλυμμένος και καλά προστατευμένος από σκόνες και βρωμιές.

- Αφαιρέστε το κάλυμμα και λύστε τη βίδα έντασης του ιμάντα.

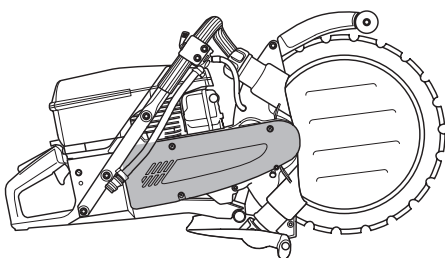

- Πιέστε με τον αντίχειρα τον εντατήρα του ιμάντα για να τεντώσετε τον ιμάντα και σφίξτε έπειτα τη βίδα που κρατά τον εντατήρα του ιμάντα. Drag därefter at skruven som håller remsträckaren.

## Τάνυση/αντικατάσταση ιμάντα μετάδοσης κίνησης

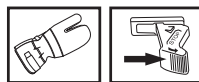

- Αφαιρέστε το κάλυμμα και λύστε τη βίδα έντασης του ιμάντα. Πιέστε πίσω τον κύλινδρο του εντατήρα του ιμάντα και τοποθετήστε έναν καινούργιο ιμάντα.

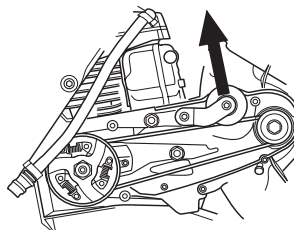

**ΠΡΟΣΟΧΗ!** Φροντίστε ώστε και οι δυο τροχοί του ιμάντα να είναι καθαροί και χωρίς φθορές πριν τοποθετήσετε τον καινούργιο ιμάντα.

- Πιέστε με τον αντίχειρα τον εντατήρα του ιμάντα για να τεντώσετε τον ιμάντα και σφίξτε έπειτα τη βίδα που κρατά τον εντατήρα του ιμάντα. Drag därefter at skruven som håller remsträckaren.

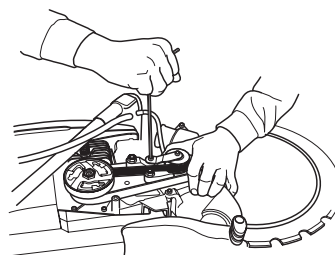

- Συναρμολογήστε το κάλυμμα του ιμάντα.

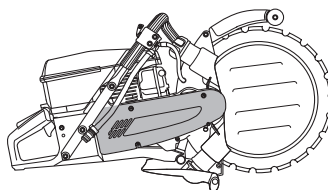

**ΠΡΟΕΙΔΟΠΟΙΗΣΗ!** Ποτέ μην χρησιμοποιείτε το μηχάνημα χωρίς κάλυμμα πάνω από τον κοπτικό δίσκο.

## Στρόφαλος ιμάντα και συμπλέκτης

Ποτέ μην ξεκινάτε το μηχάνημα αν είναι αποσυναρμολογημένα ο στρόφαλος και ο συμπλέκτης για συντήρηση.

## Καρμπυρατέρ

Το προϊόν Husqvarna που αγοράσατε είναι σχεδιασμένο και κατασκευασμένο σύμφωνα με προδιαγραφές που περιορίζουν την εκπομπή βλαβερών καυσαερίων.

Το καρμπυρατέρ είναι εφοδιασμένο με σταθερά επιστόμια, ώστε το μηχάνημα να τροφοδοτείται πάντοτε από το σωστό μίγμα καυσίμου και αέρα. Αν ο κινητήρας δεν έχει ισχύ ή ανεβάζει στροφές πολύ αργά, κάντε το εξής:

- Ελέγξτε το φίλτρο αέρος και αλλάξτε το εάν χρειάζεται.
- Αν αυτό δεν βοηθάει, ελάτε σε επαφή με ένα επίσημο συνεργείο επισκευής.

# ΣΥΝΤΗΡΗΣΗ

## Ρύθμιση ταχύτητας ρελαντί (T)

Ρυθμίστε την ταχύτητα ρελαντί χρησιμοποιώντας τη βίδα ρύθμισης ρελαντί T, αν χρειάζεται επαναρύθμιση. Στρίψτε πρώτα τη βίδα ρύθμισης ρελαντί T δεξιόστροφα μέχρι να αρχίσει το εξάρτημα κοπής να περιστρέφεται. Στρίψτε μετά τη βίδα αριστερόστροφα μέχρι να σταματήσει η περιστροφή του εξαρτήματος κοπής. Η ταχύτητα ρελαντί είναι σωστά ρυθμισμένη όταν ο κινητήρας λειτουργεί ομοιόμορφα σε όλες τις θέσεις. Η ταχύτητα ρελαντί θα πρέπει επίσης να είναι χαμηλότερη από την ταχύτητα στην οποία αρχίζει να περιστρέφεται το εξάρτημα κοπής.

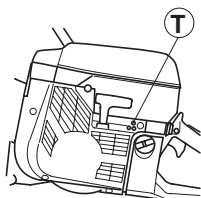

Συνιστ. στροφές ρελαντί 2500 σ.α.λ.



**ΠΡΟΕΙΔΟΠΟΙΗΣΗ!** Αν δεν μπορείτε να ρυθμίσετε τις στροφές ρελαντί ώστε να σταματήσουν οι στροφές του εξαρτήματος κοπής, απευθυνθείτε στον αντιπρόσωπό σας/ στο συνεργείο σας. Μην χρησιμοποιείτε το μηχάνημα μέχρι να ρυθμιστεί ή να επισκευαστεί όπως πρέπει.

## Φίλτρο καυσίμου

- Το φίλτρο καυσίμου είναι τοποθετημένο στο εσωτερικό του ρεζερβουάρ καυσίμου.
- Το ρεζερβουάρ καυσίμου πρέπει να προστατεύεται κατά τον ανεφοδιασμό από ρύπους. Αυτό μειώνει τον κίνδυνο δυσλειτουργίας που προκαλείται από την έμφραξη του φίλτρου καυσίμου που βρίσκεται μέσα στο ρεζερβουάρ.
- Το φίλτρο καυσίμου δεν καθαρίζεται αλλά πρέπει να αντικαθίσταται με καινούργιο όταν φράξει. **Αλλαγή φίλτρου πρέπει να γίνεται τουλάχιστον μια φορά το χρόνο.**

## Φίλτρο αέρα



Το φίλτρο αέρα πρέπει να καθαρίζεται τακτικά από σκόνη και ακαθαρσίες για να αποφύγετε:

- Κακή λειτουργία του καρμπυρατέρ
- Προβλήματα εκκίνησης
- Μείωση ισχύος κινητήρα
- Περιττή φθορά του κινητήρα
- Αφύσικα υψηλή κατανάλωση καυσίμων.

Το σύστημα φίλτρου αέρα αποτελείται από ένα λαδωμένο φίλτρο αφρολέξ (1) και ένα χάρτινο φίλτρο (2):

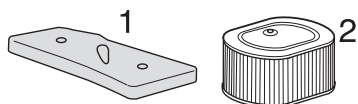

Φίλτρο αέρα που χρησιμοποιήθηκε για αρκετό καιρό, δεν μπορεί να καθαριστεί εντελώς. Για το λόγο αυτό το φίλτρο αντικαθίσταται περιοδικά με ένα καινούργιο. **Φίλτρο αέρα που έχει βλάβες πρέπει πάντοτε να αντικαθίσταται.**

### ΣΗΜΑΝΤΙΚΕΣ ΠΛΗΡΟΦΟΡΙΕΣ

Κακή συντήρηση του φίλτρου αέρα συνεπάγεται επιστρώσεις στο μπουζί και μεγάλη φθορά στα μέρη του κινητήρα.

## Καθαρισμός αφρολέξ φίλτρου

Η πρόσβαση στο φίλτρο από αφρολέξ είναι εύκολη, καθώς βρίσκεται κάτω από το κάλυμμα του φίλτρου A. Αυτό το φίλτρο πρέπει να ελέγχεται κάθε εβδομάδα και να αντικαθίσταται αν είναι αναγκαίο.

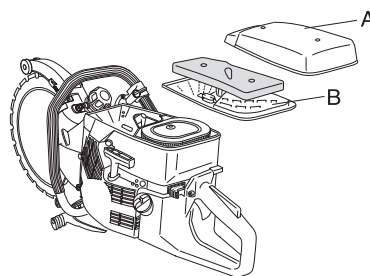

Για να επιτύχετε σωστή λειτουργία του φίλτρου θα πρέπει το φίλτρο να αντικαθίσταται ή να καθαρίζεται και να λαδώνεται. Γι' αυτό το σκοπό έχει δημιουργηθεί ένα ειδικό λάδι της HUSQVARNA.

Αφαιρέστε το φίλτρο από αφρολέξ. Καθαρίστε προσεκτικά το φίλτρο με χλιαρό σαπουνόνερο. Μετά τον καθαρισμό ξεπλύνετε το φίλτρο με καθαρό νερό. Στύψτε το και αφήστε το να στεγνώσει. **ΠΡΟΣΕΞΤΕ!** Αέρας με πολύ υψηλή πίεση μπορεί να φθείρει το φίλτρο αφρολέξ.



Μετά από καθαρισμό θα πρέπει το αφρολέξ φίλτρο να λαδώνεται. Βλ. οδηγίες κάτω από την επικεφαλίδα Λάδωμα αφρολέξ φίλτρου.

### Λάδωμα αφρολέξ φίλτρου

Τοποθετήστε το φίλτρο σε μια πλαστική σακούλα και περιχύστε το με το λάδι φίλτρου. Αναταράξτε ελαφρά την πλαστική σακούλα για να κατανεμηθεί το λάδι. Πιέστε ώστε να φύγει το παραπάνω λάδι από το φίλτρο και να συγκεντρωθεί μέσα στην πλαστική σακούλα και αδειάστε το περίσσειμα πριν τοποθετήσετε το φίλτρο στο μηχάνημα. Μην χρησιμοποιείτε ποτέ κοινό λάδι κινητήρα. Θα αποστραγγιζόταν μέσα από το φίλτρο αρκετά γρήγορα και θα συγκεντρωνόταν στη βάση του.

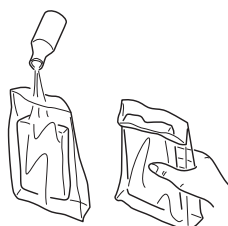

## Χάρτινο φίλτρο

Το χάρτινο φίλτρο είναι προσιτό κάτω από το κάλυμμα Β. Αυτό το φίλτρο θα ελέγχεται μια φορά την εβδομάδα και θα αλλάζεται όταν είναι αναγκαίο. Το χάρτινο φίλτρο δεν μπορεί να καθαριστεί και δεν πρέπει να πλυθεί.

## Μηχανισμός εκκίνησης



**ΠΡΟΕΙΔΟΠΟΙΗΣΗ!** Το ελατήριο επαναφοράς είναι μαζεμένο στη θήκη του μηχανισμού εκκίνησης και αν κανείς είναι απρόσεχτος στις κινήσεις του μπορεί να πεταχτεί και να προκαλέσει σοβαρά τραύματα.

Κατά την αλλαγή ελατηρίου ή σκοινιού εκκίνησης να προσέχετε πολύ. Να φοράτε πάντοτε προστατευτικά γυαλιά.

## Αλλαγή σπασμένου ή φθαρμένου σκοινιού



- Ξεβιδώστε το μηχανισμό εκκίνησης και βγάλτε τον από τη θέση που στηρίζεται στο περίβλημα του στρόφαλου.

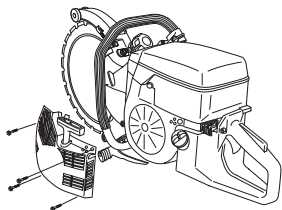

Τραβήξτε έξω το σκοινί περίπου 30 εκ. και ανασηκώστε το από τη κοιλότητα στην περιφέρεια της τροχαλίας. Το σκοινί είναι ολόκληρο: Αφήστε το τάνυσμα του ελατηρίου αφήνοντας την τροχαλία να περιστραφεί αργά προς τα πίσω.

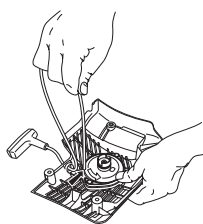

- Αφαιρέστε τυχόν υπολείμματα του παλιού σκοινιού εκκίνησης και ελέγξτε ότι το ελατήριο εκκίνησης λειτουργεί. Περάστε το νέο σκοινί εκκίνησης μέσα από την οπή του θαλάμου μηχανισμού εκκίνησης και μέσα στη τροχαλία.

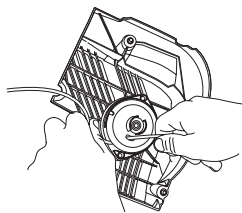

- Ασφαλίστε το σκοινί εκκίνησης γύρω από το κέντρο της τροχαλίας όπως φαίνεται στην εικόνα. Σφίξτε δυνατά το κόμπο και αφήστε όσο το δυνατό πιο λίγη ελεύθερη άκρη. Προσδέστε το άκρο του σκοινιού εκκίνησης στη χειρολαβή εκκίνησης.

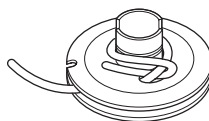

Περάστε το σκοινί μέσα από την εγκοπή στην περιφέρεια του τροχού και τυλίξτε το σκοινί 3 φορές δεξιόστροφα γύρω από το κέντρο της τροχαλίας.

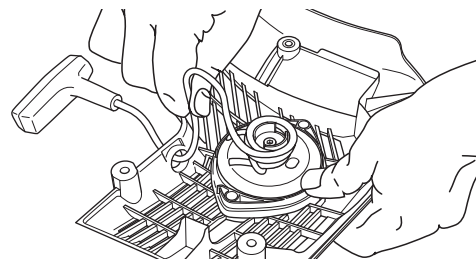

Τραβήξτε μετά τη χειρολαβή εκκίνησης οπότε τεντώνεται το ελατήριο. Επαναλάβετε τη διαδικασία άλλη μια φορά αλλά τώρα με τέσσερις στροφές.

Σημειώστε ότι η χειρολαβή εκκίνησης τραβιέται στη σωστή της θέση μετά το τέντωμα του ελατηρίου.

Ελέγξτε ότι το ελατήριο δεν φτάνει μέχρι το τέλος του τραβώντας το σκοινί εκκίνησης εντελώς προς τα έξω. Φρενάρετε τη τροχαλία με τον αντίχειρα και ελέγξτε ότι μπορείτε να στρίψετε το τροχό τουλάχιστον μισή στροφή.

## Τέντωμα ελατηρίου

- Αγκιστρώστε το σκοινί στην εγκοπή της τροχαλίας και στρίψτε την περίπου 2 στροφές προς τα δεξιά.

Βγάλτε το σκοινί από τη κοιλότητα της τροχαλίας και αφήστε το τέντωμα του ελατηρίου αφήνοντας το τροχό να γυρίσει αργά προς τα πίσω.

**ΠΡΟΣΟΧΗ!** Βεβαιωθείτε ότι η τροχαλία μπορεί να στραφεί 1/2 στροφή ακόμη, όταν το σκοινί είναι εντελώς τραβηγμένο.

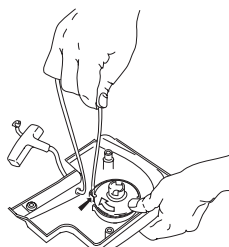

## Αλλαγή σπασμένου ελατηρίου



- Ξεβιδώστε το μηχανισμό εκκίνησης και βγάλτε τον απ' τη θέση που στηρίζεται στο περίβλημα του στρόφαλου.

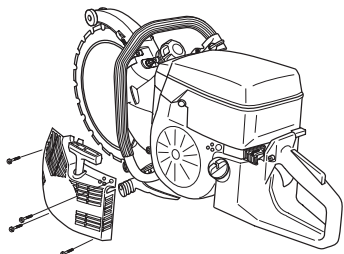

- Λύστε τη βίδα στο κέντρο της τροχαλίας και βγάλτε έξω το τροχό.

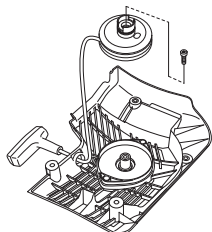

- Αφαιρέστε τα μπουλόνια που συγκρατούν το πλαίσιο του ελατηρίου.

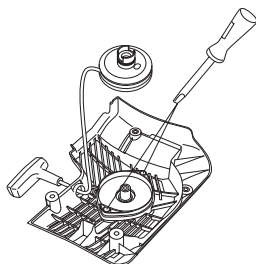

- Βγάλτε το επανατατικό ελατήριο γυρνώντας το μηχανισμό εκκίνησης και λύνοντας τα άγκιστρα με τη βοήθεια ενός κατσαβιδιού. Τα άγκιστρα συγκρατούν το πακέτο του επανατατικού ελατηρίου στο μηχανισμό εκκίνησης.

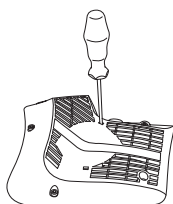

Έχετε υπόψη ότι το επανατατικό ελατήριο είναι τεντωμένο μέσα στο θάλαμο του μηχανισμού εκκίνησης. Αν το ελατήριο ξετυλιχτεί κατά τη τοποθέτησή του τυλίγεται από τα έξω και προς το κέντρο.

- Λαδώστε το ελατήριο με λεπτό λάδι. Συναρμολογήστε την τροχαλία και τεντώστε το ελατήριο.

## Συναρμολόγηση μηχανισμού εκκίνησης

- Επανασυναρμολογήστε τον μηχανισμό εκκίνησης, αφού πρώτα τραβήξετε το σκοινί και κατόπιν τοποθετήσετε τη θήκη στο περίβλημα του στρόφαλου. Αφήστε κατόπιν το σκοινί να επιστρέψει σιγά σιγά, ώστε τα δόντια να πιάνουν στην τροχαλία του σκοινιού.

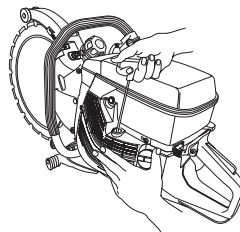

- Συναρμολογήστε και σφίξτε τις βίδες της θήκης.

## Μπουζί



Η κατάσταση του μπουζιού επηρεάζεται από:

- Ελαττωματικά ρυθμισμένο καρμπυρατέρ.
- Ελαττωματικό μίγμα καυσίμου (περισσότερο λάδι).
- Βρώμικο φίλτρο αέρα.

Αυτοί οι παράγοντες δημιουργούν στρώματα ακαθαρσιών στα ηλεκτροδία, που προκαλούν ανωμαλίες λειτουργίας γενικά και δυσκολίες στην εκκίνηση.

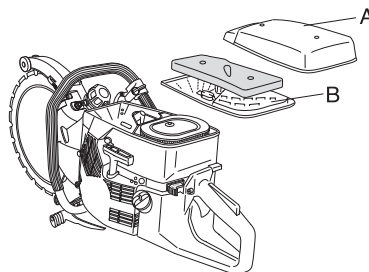

- Αν η απόδοση του μηχανήματος είναι χαμηλή, αν είναι δύσκολο το ξεκίνημα ή το ρελαντί είναι αδύνατο: πρώτα-πρώτα να ελέγχετε το μπουζί πριν κάνετε ο,τιδήποτε άλλο. Αν το μπουζί είναι φραγμένο από ακαθαρσίες, καθαρίστε το και ρυθμίστε το διάκενο του ηλεκτροδίου στα 0,5 mm. Το μπουζί πρέπει να το αλλάζετε μετά από ένα μήνα λειτουργίας και αν είναι απαραίτητο συχνότερα.

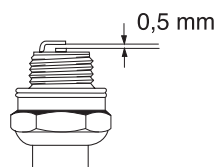

**ΠΡΟΣΟΧΗ!** Χρησιμοποιείτε πάντοτε τον τύπο μπουζιού που συστήνεται! Λάθος τύπος μπορεί να προκαλέσει ζημιά στο έμβολο/κύλινδρο.

## Σύστημα ψύξης

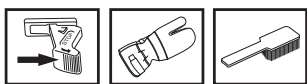

Ο κινητήρας έχει ψυκτικό σύστημα που επιτρέπει τη χαμηλότερη δυνατή θερμοκρασία λειτουργίας.

Το ψυκτικό σύστημα αποτελείται από:

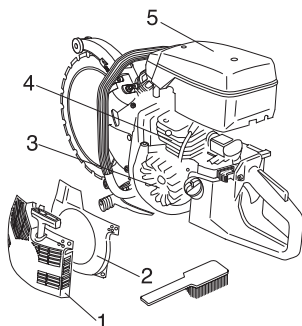

- 1 Αεραγωγό εισόδου στο μηχανισμό εκκίνησης.
- 2 Πλάκα αεραγωγού.
- 3 Φτερωτή ανεμιστήρα στο βολάν.
- 4 Αεροτομές κυλίνδρου.
- 5 Καπάκι κυλίνδρου

Καθαρίζετε το ψυκτικό σύστημα με βούρτσα, μια φορά τη βδομάδα ή συχνότερα. Ακάθαρτο ή φραγμένο ψυκτικό σύστημα προκαλεί υπερθέρμανση του μηχανήματος, με συνέπεια βλάβες στον κύλινδρο και το έμβολο.

## Σιγαστήρας

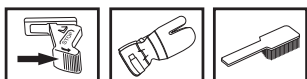

Ο σιγαστήρας είναι διαμορφωμένος για να μειώνει τους ήχους και να κατευθύνει τα καυσαέρια μακριά από το χειριστή. Τα καυσαέρια είναι καυτά και μπορεί να περιέχουν σπίθες, που μπορεί να προκαλέσουν πυρκαγιά, αν κατευθύνονται σε ξηρό και εύφλεκτο υλικό.

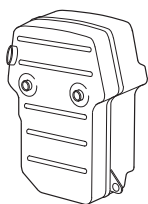

Μη χρησιμοποιείτε ποτέ μηχανήμα με ελαττωματικό σιγαστήρα.

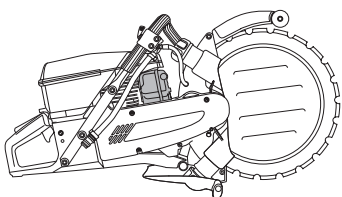

## Ρεκτιφιέ Λεπίδας



**ΠΡΟΕΙΔΟΠΟΙΗΣΗ!** Οι λεπίδες δίσκων κοπής δεν επιδέχονται ρεκτιφιέ. Εξαιτίας τες κατασκευής τες μια στεφανωτή λεπίδα είναι εκτεθειμένη σε διαφορετικές εντάσεις από μια εκκεντροφόρα διαμαντέ λεπίδα 14 ιντσών. Κατά πρώτο λόγο ο κινητήριος τροχός κινείται στον εσωτερική διάμετρο τες λεπίδας έτσι ώστε οι επιφάνειες του κινητήριου τροχού και τες λεπίδας να υπόκεινται σε φθορά. Το κεντρικό τμήμα τες λεπίδας λεπταίνει και φαρδαίνει ε οδήγησή τες, πράγμα που εμποδίζει τε λεπίδα να κινεθεί από τον τροχό. Κατά δεύτερο λόγο ε λεπίδα επιδέχεται πίεση από τους κυλίνδρους και από το ίδιο το κόψιμο αν δεν στέκεται εντελώς ίσια. Συσσωρεύονται πιέσεις στε λεπίδα έως ότου ραγίσει ή σπάσει αν έχει υποστεί ρεκτιφιέ. Μια σπασμένη λεπίδα μπορεί να προκαλέσει σοβαρό τραυματισμό του χειριστή ή άλλων ατόμων. Γι' αυτό το λόγο ε Husqvarna δεν εγκρίνει το ρεκτιφιέ στεφανωτών λεπίδων. Απευθυνθείτε στον αντιπρόσωπο τες Husqvarna για οδεγίες.

# ΣΥΝΤΗΡΗΣΗ

## Γενικές συστάσεις συντήρησης

Παρακάτω ακολουθούν μερικές γενικές οδηγίες συντήρησης. Αν έχετε άλλες απορίες απευθυνθείτε στο συνεργείο που σας εξυπηρετεί.

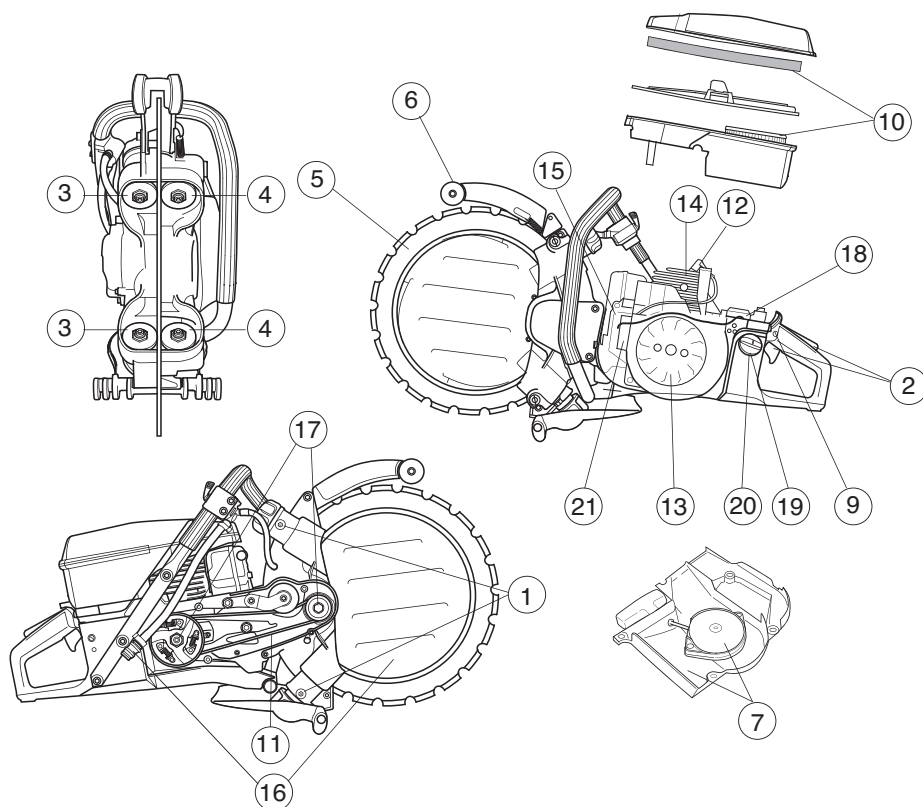

### Καθημερινή φροντίδα

- 1 Γρασαίρετε τους κυλίνδρους οδήγησης.
- 2 Βεβαιωθείτε ότι η ασφάλεια του ρυθμιστή γκαζιού και ο ρυθμιστής γκαζιού λειτουργούν κανονικά από άποψη ασφάλειας.
- 3 Ελέγξτε τη φθορά των κυλίνδρων οδήγησης κατά την αλλαγή λεπίδας. Αποσυναρμολογήστε ολόκληρο το κύλινδρο οδήγησης. Καθαρίστε και γρασαίρετέ τους για καλύτερο αποτέλεσμα.
- 4 Ελέγξτε τη φθορά των κυλίνδρων στήριξης.
- 5 Ελέγξτε την κατάσταση του άξονα περιστροφής και της λάμας.
- 6 Ελέγξτε την κατάσταση του προστατευτικού καλύμματος της λάμας.
- 7 Ελέγξτε το μηχανισμό εκκίνησης και το σχοινί και καθαρίστε εξωτερικά τους αεραγωγούς.
- 8 Βεβαιωθείτε ότι τα μπουλόνια και τα παξιμάδια είναι σφιγμένα.
- 9 Ελέγξτε αν λειτουργεί σωστά ο διακόπτης διακοπής.

### Εβδομαδιαία φροντίδα

- 10 Ελέγξτε, καθαρίστε ή αντικαταστήστε το κύριο φίλτρο.
- 11 Ελέγξτε το τέντωμα του ιμάντα μετάδοσης κίνησης.
- 12 Καθαρίστε το μπουζί. Ελέγξτε αν το διάκενο του ηλεκτροδίου είναι 0,5 mm.
- 13 Καθαρίστε τη φτερωτή του σφόνδουλου. Ελέγξτε το μηχανισμό εκκίνησης και το ελατήριο μαζέματος του σκοινού.
- 14 Καθαρίστε τις αεροτομές ψύξης του κυλίνδρου.
- 15 Ελέγξτε ότι ο σιγαστήρας είναι σταθερά μονταρισμένος και δεν έχει βλάβες.
- 16 Ελέγξτε και καθαρίστε το δίσκο νερού και το σουρωτήρι εισαγωγής νερού.

### Μηνιαία φροντίδα

- 17 Ελέγξτε το κέντρο σύμπλεξης, το ταμπόορο του συμπλέκτη και το ελατήριο σύμπλεξης για τυχόν φθορές.
- 18 Καθαρίστε εξωτερικά το καρμπυρατέρ.
- 19 Ελέγξτε το φίλτρο και το σωλήνα καυσίμου. Αλλάξτε τα αν χρειάζεται.
- 20 Καθαρίστε εσωτερικά το ρεζερβουάρ καυσίμου.
- 21 Ελέγξτε όλα τα καλώδια και τις επαφές τους.



## Τεχνικά στοιχεία

<b>Κινητήρας</b>	<b>Δακτύλιος K950</b>
Κυβισμός κυλίνδρου, cm <sup>3</sup>	93,6
Διάμετρος κυλίνδρου, mm	56
Διαδρομή εμβόλου, mm	38,0
Στροφές ρελαντί, σ.α.λ.	2500
Συνιστώμενες μεγ. στροφές χωρίς φορτίο, σ.α.λ.	9750±250
Ισχύς kW/σ.α.λ.	4,5
<b>Σύστημα ανάφλεξης</b>	
Τύπος συστήματος ανάφλεξης	CD
Μπουζί	NGK BPMPR 7A
Διάκενο ηλεκτροδίων, mm	0,5
<b>Σύστημα καυσίμου και λίπανσης</b>	
Κατασκευαστής καρμπιρατέρ	Tillotson
Τύπος καρμπιρατέρ	HS 282A
Χωρητικότητα ρεζερβουάρ βενζίνης, λίτρα	1,0
<b>Βάρος</b>	
Μηχάνημα κοπής χωρίς καύσιμο και λεπίδα, κιλ	13,1
<b>Εκπομπές θορύβου</b>	
(βλ.σημ. 1)	
Μετρημένη ηχητική στάθμη σε dB(A)	117
Εγγυημένη ηχητική στάθμη L <sub>WA</sub> dB(A)	118
<b>Στάθμες θορύβου</b>	
(βλ. σημ. 2)	
Ισοδύναμη ηχητική πίεση στο αυτί του χειριστή, μετρημένη σύμφωνα με το EN 1454, dB(A)	103
<b>Στάθμες κραδασμών</b>	
Κραδασμοί χειρολαβων μετρεμένοι σύμφωνα με το ISO 19432	
Μπροστινή χειρολαβή, ισοσταθμική τιμή, m/s <sup>2</sup>	3,9
Πίσω χειρολαβή, ισοσταθμική τιμή, m/s <sup>2</sup>	8,3

Σημ.1: Εκπομπή θορύβου προς το περιβάλλον μετρήθηκε ως ισχύς ήχου (L<sub>WA</sub>) σύμφωνα με την Οδηγία ΕΚ 2000/14/ΕΚ.

Σημ. 2: Το ισοδύναμο επίπεδο πίεσης ήχου υπολογίζεται ως η χρονοσταθμισμένη ολική ενέργεια επιπέδου κραδασμών σε διάφορες καταστάσεις λειτουργίας και στην ακόλουθη χρονική κατανομή: 1/2 ρελαντί και 1/2 μέγ. στροφές.

## Εξοπλισμός κοπής

Μέγιστη ταχύτητα περιφέρειας, m/s	55
Διάμετρος λάμας, mm/ίντσες	350/14"
Βάθος κοπής, mm/ίντσες	260/10"
Μέγιστες στροφές ρελαντί κινητήρα, σ.α.λ.	10000
Βάρος λάμας, kg	0,8
<b>Διαστάσεις</b>	
Ύψος, χιλ.	410
Μήκος, mm	715
Φάρδος, χιλ.	260
Κατανάλωση νερού, λιτ/λεπτό	4

## Αναζήτηση σφαλμάτων

### Μηχανικά

Σύμπτωμα	Πιθανή αιτία
Η λεπίδα δεν περιστρέφεται.	1 Η ροδέλα δεν είναι αρκετά σφιγμένη.
	2 Η λεπίδα δεν είναι σωστά συναρμολογημένη πάνω στους κυλίνδρους οδήγησης.
	3 Οι κύλινδροι είναι σφιγμένοι πάρα πολύ.
Η λεπίδα περιστρέφεται πολύ αργά.	1 Η ροδέλα δεν είναι αρκετά σφιγμένη.
	2 Φθαρμένος τροχός κίνησης.
	3 Η εσωτερική διάμετρος της λεπίδας σε σχήμα V είναι φθαρμένη.
	4 Τα ελατήρια στους κυλίνδρους οδήγησης είναι εξασθενημένα.
	5 Σφάλμα στα ρουλεμάν των κυλίνδρων.
Η λεπίδα βγαίνει από τη θέση της.	1 Πολύ χαλαρή ρύθμιση των κυλίνδρων.
	2 Φθαρμένοι κύλινδροι οδήγησης.
	3 Η λεπίδα δεν είναι σωστά συναρμολογημένη πάνω στους κυλίνδρους οδήγησης.
	4 Λεπίδα με ζημιές.
Η λεπίδα πετσικάρει.	1 Οι κύλινδροι είναι σφιγμένοι πάρα πολύ.
	2 Υπερθερμασμένη λεπίδα.
Γίνεται αποκόλληση φέτας.	1 Λεπίδα λυγισμένη, γυρισμένη ή κακομεταχειρισμένη.
	2 Συνεχίστε να χρησιμοποιείτε τη λεπίδα αν λείπει μόνο μια φέτα ή αφήστε την για ρεκτιφιέ αν η λεπίδα έχει φαγωθεί μέχρι το πολύ 50%.
Η λεπίδα κόβει πολύ αργά.	1 Λάθος λεπίδα για το τρέχων υλικό.
Η λεπίδα ολισθαίνει.	1 Οι κύλινδροι οδήγησης δεν κινούνται ελεύθερα μέσα-έξω. Ένας κύλινδρος που δεν κινείται ελεύθερα, δεν μπορεί να πιέσει αρκετά δυνατά τη λεπίδα πάνω στον τροχό κίνησης.
	2 Φθαρμένος τροχός κίνησης. Λειαντικό υλικό και νερό λιγότερο του κανονικού αυξάνουν τη φθορά του τροχού κατά το κόψιμο.
	3 Φθαρμένο πέδιλο κυλίνδρου οδήγησης. Αν έχει φθαρεί πάνω από το μισό πλάτος του πέδιλου, η λεπίδα ολισθαίνει.
	4 Φθαρμένο αυλάκωμα λεπίδας και εσωτερική άκρη. Προκαλούμενο από ελλιπή κατάβρεξη λειαντικού υλικού και/ή από φθαρμένο τροχό κίνησης που προκαλεί ολίσθηση της λεπίδας.



## ΕΚ–Βεβαίωση συμφωνίας (Ισχύει μόνο στην Ευρώπη)

**Husqvarna Construction Products**, SE-433 81 Partille, Σουεδία, τηλ.: +46-31-949000, βεβαιώνει ότι το πριόνι **K950 Ring** από τους αριθμούς σειράς κατασκευής έτους 2006 και εξής (το έτος αναγράφεται ολόκληρο σταν πινακίδα μοντέλου ακολουθούμενο από τον αριθμό σειράς) ανταποκρίνονται στις προδιαγραφές της ΟΔΕΓΙΑΣ ΤΟΥ ΣΥΜΒΟΥΛΙΟΥ:

- της 22ας Ιουνίου 1998 "σχετικά με μηχανήματα" **98/37/ΕΚ**, παράρτημα ΙΙΑ.
- της 3ης Μαΐου 1989 "σχετικά με ηλεκτρομαγνητική συμβατότητα" **89/336/ΕΟΚ**, καθώς και τις προσθήκες που ισχύουν τώρα.
- της 8ης Μαΐου 2000 "σχετικά με εκπομπή θορύβου στο περιβάλλον" **2000/14/ΕΚ**. Αξιολόγηση συμφωνίας πραγματοποιηθείσα σύμφωνα με το Παράρτημα V.

Για πληροφορίες σχετικά με τις εκπομπές θορύβων, δείτε το κεφάλαιο Τεχνικά χαρακτηριστικά.

Εφαρμόστηκαν τα εξής πρότυπα: **SS-EN ISO 12100:2003, EN-ISO 55012:2002, EN 1454, ISO 19432**

Η Α.Ε. SMP Svensk Maskinprovning, Fyrisborgsgatan 3, SE-754 50 Uppsala, Σουηδία, έχει διενεργήσει προαιρετικό έλεγχο τύπου βάσει της οδηγίας 2000/14/ΕΓ. Το Πιστοποιητικό έχει τον αριθμό: **01/169/011** – K950 Ring.

Partille 14 Νοεμβρίου 2006



Ove Donnerdal, Διευθυντής ανάπτυξης

1150289-71



2006-12-09