

Οδηγίες χρήσεως **K1250**

Διαβάστε προσεκτικά τις Οδηγίες χρήσεως και κατανοήστε το περιεχόμενο πριν χρησιμοποιήσετε το μηχάνημα.

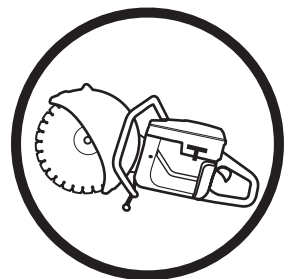

Greek

ΕΠΕΞΗΓΗΣΗ ΣΥΜΒΟΛΩΝ

Επεξήγηση συμβόλων

ΠΡΟΕΙΔΟΠΟΙΗΣΗ! Το μηχάνημα μπορεί να γίνει επικίνδυνο. Η απρόσεκτη ή λανθασμένη χρήση μπορεί να έχει ως αποτέλεσμα σοβαρό ή θανάσιμο τραυματισμό του χειριστή ή άλλων ατόμων.



Διαβάστε προσεκτικά τις Οδηγίες χρήσεως και κατανοήστε το περιεχόμενο πριν χρησιμοποιήσετε το μηχάνημα.



Χρησιμοποιείτε πάντοτε:

- Προστατευτικό κράνος
- Προστασία ακοής
- Προστατευτικά γυαλιά ή δικτυωτή μάσκα
- Αναπνευστική μάσκα



Αυτό το προϊόν είναι σύμφωνο με τις ισχύουσες οδηγίες της ΕΚ.



ΠΡΟΕΙΔΟΠΟΙΗΣΗ! Κατά το κόψιμο δημιουργούνται σωματίδια σκόνης που μπορεί να προκαλέσουν ζημιά κατά την εισπνοή τους. Χρησιμοποιείτε εγκεκριμένη αναπνευστική μάσκα. Αποφεύγετε την εισπνοή αναθυμιάσεων βενζίνης και καυσαερίων. Φροντίστε να υπάρχει καλός εξαερισμός.



ΠΡΟΕΙΔΟΠΟΙΗΣΗ! Σπίθες από τον κοπτικό δίσκο μπορεί να προκαλέσουν πυρκαγιά σε καύσιμα υλικά όπως: βενζίνη, ξύλα, ξερά χόρτα κλπ.



Εκπομπές θορύβων στο περιβάλλον σύμφωνα με την Οδηγία της Ευρωπαϊκής Κοινότητας (ΕΚ). Οι εκπομπές του μηχανήματος αναφέρονται στο κεφάλαιο Τεχνικά χαρακτηριστικά και σε πινακίδα.



Ο έλεγχος και/ή συντήρηση πρέπει να γίνονται με το κινητήριο σταματημένο, με το διακόπτη Στοπ στη θέση ΣΤΟΠ.



Φοράτε πάντοτε εγκεκριμένα προστατευτικά γάντια.



Απαιτείται τακτικός καθαρισμός.

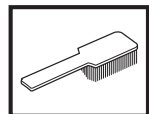

Οπτικός έλεγχος.



Χρησιμοποιείτε προστατευτικά γυαλιά ή δικτυωτή μάσκα.



Θέση λειτουργίας.



Στοπ με ελατήριο επαναφοράς στη θέση λειτουργίας.



Στοπ σε σταθερή θέση.



Τα υπόλοιπα σύμβολα/επιγραφές του μηχανήματος αναφέρονται σε ειδικές απαιτήσεις για εκπλήρωση προδιαγραφών έγκρισης σε ορισμένες αγορές.

ΠΕΡΙΕΧΟΜΕΝΑ

Περιεχόμενα

ΕΠΕΞΗΓΗΣΗ ΣΥΜΒΟΛΩΝ

Επεξήγηση συμβόλων 2

ΠΕΡΙΕΧΟΜΕΝΑ

Περιεχόμενα 3

ΤΙ ΕΙΝΑΙ ΤΙ;

Πως λέγεται αυτό στο μηχάνημα? 4

ΟΔΗΓΙΕΣ ΑΣΦΑΛΕΙΑΣ

Ενέργειες πριν τη χρήση καινούργιου κοπτικού μηχανήματος. 5

Ατομικός προστατευτικός εξοπλισμός 5

Προστατευτικός εξοπλισμός του μηχανήματος 6

Ελεγχος, συντήρηση και σέρβις προστατευτικού εξοπλισμού του μηχανήματος 7

Γενικές οδηγίες ασφάλειας 8

Γενικές οδηγίες εργασίας 9

Δίσκοι κοπής 11

ΣΥΝΑΡΜΟΛΟΓΗΣΗ

Συναρμολόγηση του κοπτικού εξοπλισμού 13

Ελεγχος στροφαλοφόρου άξονα και φλαντζών 13

Τοποθέτηση κοπτικού δίσκου 13

Προφυλακτήρας δίσκου κοπής 14

ΦΡΟΝΤΙΔΑ ΚΑΥΣΙΜΩΝ

Μίγμα καυσίμου 15

Γέμισμα ρεζερβουάρ 15

ΞΕΚΙΝΗΜΑ ΚΑΙ ΣΤΑΜΑΤΗΜΑ

Ξεκίνημα και σταμάτημα 16

ΣΥΝΤΗΡΗΣΗ

Τέντωμα ιμάντα μετάδοσης κίνησης 17

Αντικατάσταση ιμάντα μετάδοσης κίνησης 17

Στρόφαλος ιμάντα και συμπλέκτης 17

Καρμπυρατέρ 17

Φίλτρο καυσίμου 18

Φίλτρο αέρα 18

Μηχανισμός εκκίνησης 19

Μπουζί 20

Σύστημα ψύξης 20

Σιγαστήρας 20

Γενικές συστάσεις συντήρησης 21

ΤΕΧΝΙΚΑ ΣΤΟΙΧΕΙΑ

Εξοπλισμός κοπής 22

ΕΚ-Βεβαίωση συμφωνίας 23

ΤΙ ΕΙΝΑΙ ΤΙ;

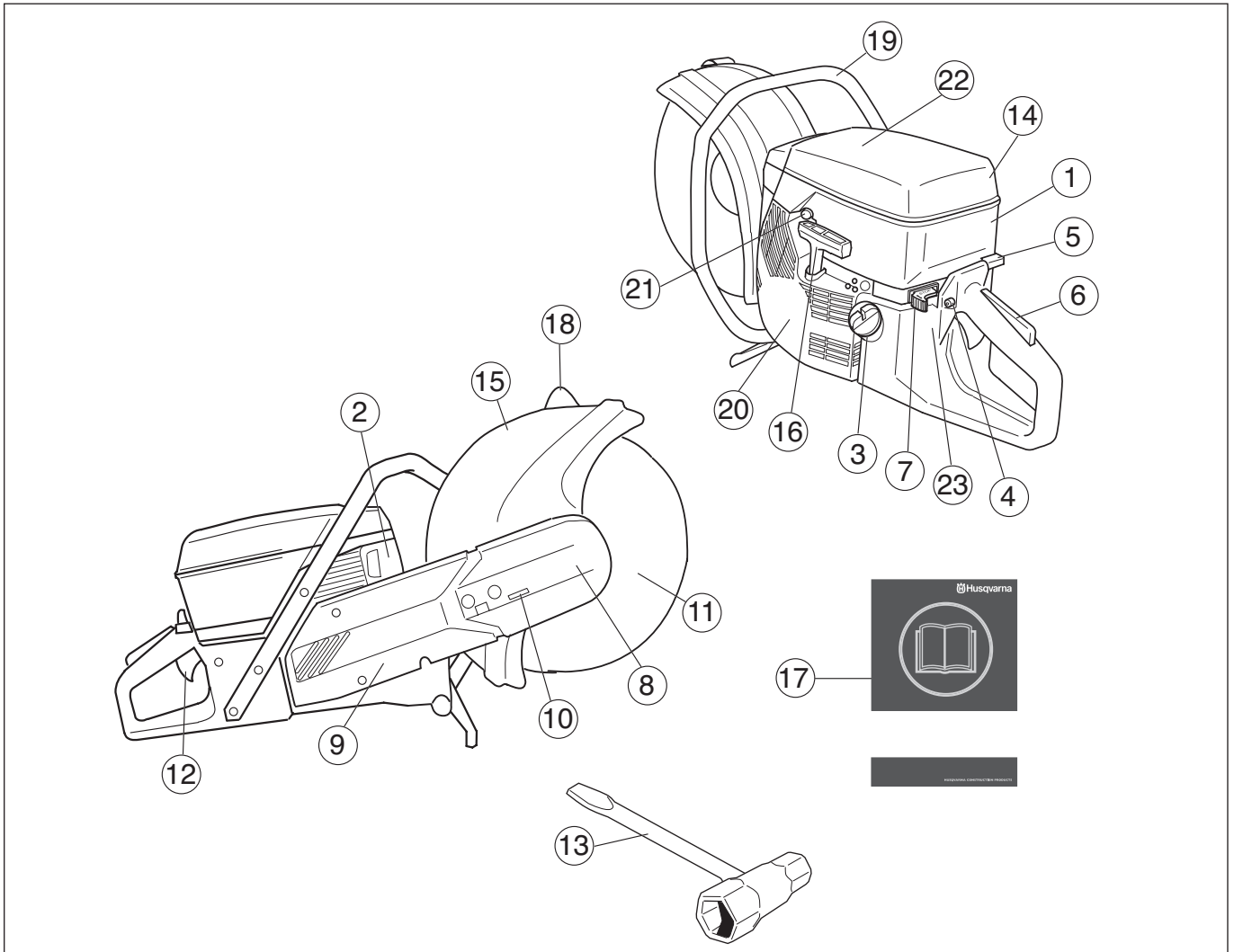

Πως λέγεται αυτό στο μηχάνημα?

- | | |
|------------------------------|---|
| 1 Καπάκι κυλίνδρου | 13 Σύνθετο κλειδί |
| 2 Σιγαστήρας | 14 Κάλυμμα φίλτρου αέρα |
| 3 Ρεζερβουάρ καυσίμου | 15 Προστατευτικό λεπίδας |
| 4 Ασφάλεια γκαζιού εκκίνησης | 16 Λαβή σχοινού εκκίνησης |
| 5 Τσοκ | 17 Οδηγίες χρήσεως |
| 6 Ασφάλεια γκαζιού | 18 Ρυθμιστική λαβή προστατευτικού λεπίδας |
| 7 Διακόπτης Στοπ | 19 Μπροστινή χειρολαβή |
| 8 Κοπτικός εξοπλισμός | 20 Μηχανισμός εκκίνησης |
| 9 Βραχίονας κοπής | 21 Βαλβίδα αποσυμπίεσης |
| 10 Τανυστήρας ιμάντα | 22 Προειδοποιητικό αυτοκόλλητο |
| 11 Κοπτικός δίσκος | 23 Πινακίδα μοντέλου |
| 12 Ρυθμιστής γκαζιού | |

ΟΔΗΓΙΕΣ ΑΣΦΑΛΕΙΑΣ

Ενέργειες πριν τη χρήση καινούργιου κοπτικού μηχανήματος.

- Διαβάστε προσεκτικά τις οδηγίες χρήσεως.
- Ελέγξτε τη συναρμολόγηση του δίσκου κοπής, βλ. κεφάλαιο "Συναρμολόγηση".
- Βάλτε μπρος τον κινητήρα και ελέγξτε τη ρύθμιση του ρελαντί, βλέπε οδηγίες κάτω από την επικεφαλίδα Συντήρηση. Κατά τη σωστή ρύθμιση του γκαζιού θα πρέπει ο δίσκος κοπής να παραμένει ακίνητος. Η ρύθμιση του ρελαντί περιγράφεται στις οδηγίες χρήσης. Ρυθμίστε τον αριθμό των στροφών σύμφωνα με αυτές τις οδηγίες. Μην χρησιμοποιείτε το κοπτικό μηχάνημα με λάθος στροφές ρελαντί!
- Αφήστε ανά τακτά χρονικά διαστήματα τον επίσημο αντιπρόσωπο της Husqvarna να ελέγχει το κοπτικό και να εκτελεί τις απαραίτητες ρυθμίσεις και επισκευές.



ΠΡΟΕΙΔΟΠΟΙΗΣΗ! Χωρίς άδεια του κατασκευαστή, σε καμιά περίπτωση δεν επιτρέπεται μετατροπή του μηχανήματος σε σχέση με την αρχική του κατασκευή. Χρησιμοποιείτε πάντοτε γνήσια ανταλλακτικά. Μη εγκεκριμένες μετατροπές και/ή ανταλλακτικά μπορεί να έχουν ως συνέπεια σοβαρό ή θανατηφόρο τραυματισμό του χειριστή ή άλλων ατόμων.



ΠΡΟΕΙΔΟΠΟΙΗΣΗ! Χρήση προϊόντων που κόβουν, ακονίζουν, τρυπούν, λειαίνουν ή διαμορφώνουν υλικό μπορεί να προκαλέσει σκόνη και ατμούς που περιέχουν βλαβερά χημικά. Φροντίστε να μάθετε από τί αποτελείται το αντικείμενο με το οποίο εργάζεστε και φοράτε κατάλληλη μάσκα προστασίας προσώπου ή αναπνευστική μάσκα.



ΠΡΟΕΙΔΟΠΟΙΗΣΗ! Αν το μηχάνημα χρησιμοποιηθεί απρόσεχτα ή λαθεμένα μπορεί να μετατραπεί σε επικίνδυνο εργαλείο, με αποτέλεσμα σοβαρό ή ακόμη και θανάσιμο τραυματισμό του χειριστή ή άλλων ατόμων. Είναι πολύ σημαντικό να μελετήσετε και να κατανοήσετε το περιεχόμενο των οδηγιών αυτού του βιβλίου.



ΠΡΟΕΙΔΟΠΟΙΗΣΗ! Το σύστημα ανάφλεξης αυτού του μηχανήματος παράγει ένα ηλεκτρομαγνητικό πεδίο κατά τη διάρκεια της λειτουργίας. Σε ορισμένες περιπτώσεις αυτό το πεδίο μπορεί να παρουσιάσει παρεμβολές σε βηματοδότες. Για να ελαττώσετε τον κίνδυνο σοβαρού ή θανατηφόρου τραυματισμού, συνιστούμε σε άτομα με βηματοδότη να συμβουλευτούν το γιατρό τους και τον κατασκευαστή του βηματοδότη, προτού χειριστούν αυτό το μηχάνημα.

Ε Husqvarna Construction Products επιδιώκει την διαρκή βελτίωση της κατασκευής των προϊόντων της. Γι' αυτό η Husqvarna διατηρεί το δικαίωμα να πραγματοποιήσει αλλαγές στην κατασκευή χωρίς προηγούμενη προειδοποίηση και χωρίς περαιτέρω δεσμεύσεις.

Όλες οι πληροφορίες και όλα τα στοιχεία σε αυτές τις οδηγίες ισχύουν μέχρι την ημερομηνία εκτύπωσης των οδηγιών αυτών.

Ατομικός προστατευτικός εξοπλισμός



ΠΡΟΕΙΔΟΠΟΙΗΣΗ! Σε οποιαδήποτε χρήση του μηχανήματος πρέπει να χρησιμοποιείτε εγκεκριμένο ατομικό προστατευτικό εξοπλισμό. Ο ατομικός προστατευτικός εξοπλισμός δεν εξουδετερώνει τον κίνδυνο τραυματισμού, παρά μειώνει τα αποτελέσματα ενός τραύματος σε περίπτωση ατυχήματος. Ζητήστε από τον έμπορο να σας βοηθήσει στην εκλογή προστατευτικού εξοπλισμού.

- Προστατευτικό κράνος
- Προστασία ακοής
- Προστατευτικά γυαλιά ή δικτυωτή μάσκα



- Αναπνευστική μάσκα

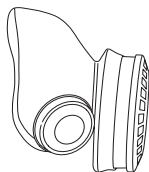

- Γερά γάντια με καλό κράτημα.



- Εφαρμοστή, ανθεκτική και άνετη επένδυση που επιτρέπει πλήρη ελευθερία κινήσεων.



- Χρησιμοποιήστε τα συνιστώμενα προστατευτικά ποδιών για το υλικό που θα κοπεί.
- Αντιολισθητικές μπότες με χαλύβδινα ψίδια



- Έχετε πάντοτε μαζί σας κιβώτιο πρώτων βοηθειών.



Προστατευτικός εξοπλισμός του μηχανήματος

Στο μέρος αυτό παρουσιάζονται τα εξαρτήματα ασφάλειας του μηχανήματος, η αποστολή τους καθώς και ο τρόπος ελέγχου και συντήρησης για την ασφαλή λειτουργία τους. Βλ. κεφ. Τι είναι τι; για να βρείτε πού είναι τοποθετημένα αυτά τα εξαρτήματα στο μηχάνημα.



ΠΡΟΕΙΔΟΠΟΙΗΣΗ! Ποτέ μην χρησιμοποιείτε ένα μηχάνημα με ελαττωματικά εξαρτήματα ασφάλειας. Ακολουθήστε τις οδηγίες ελέγχου, συντήρησης και σέρβις που παρουσιάζονται στο κεφάλαιο αυτό.

Σύστημα απόσβεσης κραδασμών

Το μηχάνημα είναι εξοπλισμένο με ένα σύστημα απόσβεσης κραδασμών, που είναι σχεδιασμένο για να ελαχιστοποιεί τους κραδασμούς και να κάνει ευκολότερη την εργασία.

Το σύστημα απόσβεσης κραδασμών ελαττώνει τη μετάδοση των κραδασμών από τον κινητήρα/και την αλυσίδα στις χειρολαβές του μηχανήματος.

Το σώμα του κινητήρα, συμπεριλαμβανομένου του κοπτικού εξοπλισμού, κρέμεται από το σύστημα χειρολαβής μέσω ενός συστήματος απόσβεσης κραδασμών.

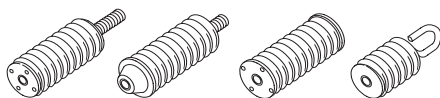

Διακόπτης Στοπ

Ο διακόπτης Στοπ χρησιμοποιείται για το σβήσιμο του κινητήρα.

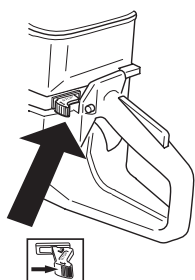

Σιγαστήρας



ΠΡΟΕΙΔΟΠΟΙΗΣΗ! Όσο διάστημα λειτουργεί ο κινητήρας και για αρκετό διάστημα κατόπιν, ο σιγαστήρας είναι πολύ θερμός. Μην αγγίζετε το σιγαστήρα όταν είναι θερμός!

Ο σιγαστήρας είναι κατασκευασμένος για να περιορίζει τη στάθμη του θορύβου στο ελάχιστο και να διοχετεύει τα καυσαέρια μακριά από τον χειριστή.



ΠΡΟΕΙΔΟΠΟΙΗΣΗ! Τα αέρια εξαγωγής από τον κινητήρα είναι καυτά και είναι δυνατό να περιέχουν σπινθήρες που μπορούν να προκαλέσουν φωτιά. Ποτέ μην ξεκινάτε το μηχάνημα σε εσωτερικό χώρο ή κοντά σε εύφλεκτα υλικά!

ΣΗΜΑΝΤΙΚΕΣ ΠΛΗΡΟΦΟΡΙΕΣ

Για το σιγαστήρα έχει μεγάλη σημασία να ακολουθήσετε τις οδηγίες ελέγχου, συντήρησης και σέρβις του μηχανήματος. Βλ. τις οδηγίες στο κεφάλαιο Έλεγχος, συντήρηση και σέρβις προστατευτικού εξοπλισμού του μηχανήματος.



ΠΡΟΕΙΔΟΠΟΙΗΣΗ! Στο εσωτερικό του σιγαστήρα περιέχονται χημικά που μπορεί να είναι καρκινογόνα. Στην περίπτωση κατεστραμμένου σιγαστήρα, αποφύγετε την επαφή με αυτά τα στοιχεία.

Ασφάλεια γκαζιού

Η ασφάλεια γκαζιού είναι σχεδιασμένη έτσι, ώστε να εμποδίζεται το αθέλητο μαρσάρισμα. Όταν η ασφάλεια (A) πατιέται προς τα μέσα, ελευθερώνεται το γκάζι (B).

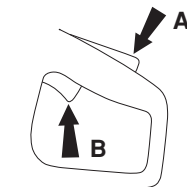

Η ασφάλεια παραμένει πατημένη όσο διάστημα πατιέται και το γκάζι. Όταν αφήνετε τη λαβή η σκανδάλη γκαζιού και η ασφάλεια σκανδάλης γκαζιού επανέρχονται στην αρχική τους θέση. Αυτό ελέγχεται μέσω δύο ανεξάρτητων συστημάτων ελατηρίων επαναφοράς. Αυτό σημαίνει ότι η σκανδάλη γκαζιού ασφαρίζεται αυτόματα στη θέση ρελαντί.

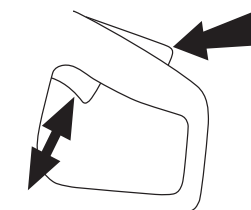

ΟΔΗΓΙΕΣ ΑΣΦΑΛΕΙΑΣ

Προφυλακτήρας δίσκου κοπής



ΠΡΟΕΙΔΟΠΟΙΗΣΗ! Να ελέγχετε πάντοτε αν ο προφυλακτήρας δίσκου είναι σωστά τοποθετημένος πριν βάλετε σε λειτουργία το μηχάνημα.

Αυτό το προστατευτικό εξάρτημα είναι μονταρισμένο πάνω από τον κοπτικό δίσκο και είναι κατασκευασμένο έτσι ώστε να εμποδίζει την εκτόξευση κομματιών του δίσκου, ή του υλικού που κόβεται, προς τον χειριστή.

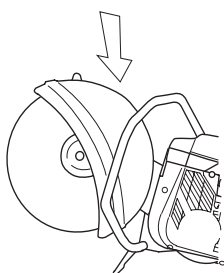

Ελεγχος, συντήρηση και σέρβις προστατευτικού εξοπλισμού του μηχανήματος



ΠΡΟΕΙΔΟΠΟΙΗΣΗ! Οποιαδήποτε συντήρηση και επισκευή του μηχανήματος απαιτεί ειδική εκπαίδευση. Αυτό ισχύει ειδικά για τον προστατευτικό εξοπλισμό του μηχανήματος. Εάν το μηχάνημα δεν είναι εντάξει σύμφωνα με κάποιον από τους παρακάτω ελέγχους, τότε πρέπει να απευθυνθείτε στον αντιπρόσωπο για το σέρβις. Η αγορά κάποιου από τα προϊόντα μας εγγυάται ότι υπάρχει διαθέσιμο έμπειρο προσωπικό για τις επιδιορθώσεις και το σέρβις. Αν το κατάστημα από όπου αγοράσατε το μηχάνημά σας δεν είναι αντιπρόσωπος του σέρβις, ζητήστε να σας δώσουν την διεύθυνση του πλησιέστερου αντιπρόσωπου για το σέρβις.

Σύστημα απόσβεσης κραδασμών

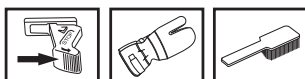

Ελέγχετε τακτικά τα τμήματα του συστήματος απόσβεσης κραδασμών, προσέχοντας για ραγίσματα ή παραμορφώσεις.

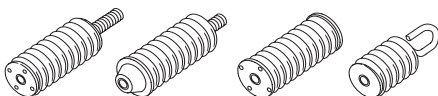

Βεβαιωθείτε ότι οι μονάδες απόσβεσης κραδασμών είναι στερεωμένες ασφαλώς ανάμεσα στον κινητήρα και τις χειρολαβές.

Διακόπτης Στοπ

Ξεκινήστε τη μηχανή και βεβαιωθείτε ότι ο κινητήρας σταματάει μόλις φέρνετε το διακόπτη στη θέση στοπ.

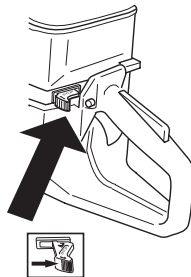

Σιγαστήρας

Μη χρησιμοποιείτε ποτέ ένα μηχάνημα με ελαττωματικό σιγαστήρα.



Βεβαιώνετε τακτικά ότι ο σιγαστήρας είναι γερά στερεωμένος στο μηχάνημα.



Ασφάλεια γκαζιού

- Βεβαιωθείτε ότι το γκάζι είναι κλειδωμένο στη θέση του ρελαντί, όταν η ασφάλεια γκαζιού ελευθερώνεται.



- Πιέστε την ασφάλεια γκαζιού και βεβαιωθείτε ότι επανέρχεται στην αρχική της θέση όταν την αφήνετε.

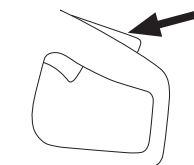

- Βεβαιωθείτε ότι το γκάζι και η ασφάλεια γκαζιού κινούνται ανεμπόδιστα και ότι τα ελατήρια επαναφοράς τους λειτουργούν όπως πρέπει.

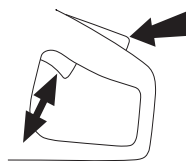

ΟΔΗΓΙΕΣ ΑΣΦΑΛΕΙΑΣ

- Βάλτε μπρος το μηχάνημα και δώστε φουλ γκάτζι. Αφήστε το γκάτζι και ελέγξτε ότι ο δίσκος σταματάει και εξακολουθεί να είναι ακίνητος. Αν ο δίσκος περιστρέφεται με το γκάτζι σε θέση "ρελαντί" πρέπει να ελέγξετε τη ρύθμιση του ρελαντί. Βλ. οδηγίες κάτω από την επικεφαλίδα Συντήρηση.

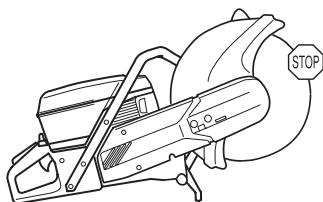

Ελεγχος του προφυλακτήρα δίσκου.

Ποτέ μην χρησιμοποιείτε ελαττωματικό προφυλακτήρα ή προφυλακτήρα που να μην είναι σωστά τοποθετημένος.

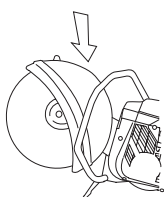

ΠΡΟΕΙΔΟΠΟΙΗΣΗ! Να ελέγχετε πάντοτε ότι ο προφυλακτήρας δίσκου είναι σωστά τοποθετημένος πριν βάλετε σε λειτουργία το μηχάνημα. Βεβαιωθείτε ότι ο δίσκος κοπής είναι τοποθετημένος σωστά και δεν εμφανίζει σημάδια ζημιάς. Ένας φθαρμένος δίσκος κοπής με ζημιά μπορεί να προκαλέσει τραυματισμό. Βλ. τις οδηγίες στο κεφάλαιο Συναρμολόγηση.

Ελέγξτε ότι ο προφυλακτήρας δίσκου είναι ακέραιος και ότι δεν υπάρχουν ρωγμές στο υλικό ή παραμορφώσεις.

Γενικές οδηγίες ασφαλείας

- Ένα κοπτικό μηχάνημα είναι κατασκευασμένο για κοπή σκληρών υλικών, όπως πλινθοδομές. Λάβετε υπόψη σας τον αυξημένο κίνδυνο κλωστήματος κατά το κόψιμο σε μαλακά υλικά. Βλ. τις οδηγίες στο κεφάλαιο Ενέργειες αποφυγής τινάγματος.
- Μη χρησιμοποιείτε το κοπτικό εργαλείο χωρίς να έχετε διαβάσει και κατανοήσει τα περιεχόμενα του Εγχειριδίου χρήστη. Όλες οι εργασίες επισκευής, εκτός από τα σημεία που παρατίθενται στο κεφάλαιο "Επιθεώρηση, συντήρηση και επισκευή του εξοπλισμού ασφαλείας του κοπτικού εργαλείου", πρέπει να πραγματοποιούνται από έμπειρο προσωπικό επισκευής.
- Ποτέ μην χρησιμοποιείτε το μηχάνημα όταν είστε κουρασμένος, έχετε πειε αλκοόλ ή πήρατε φάρμακα που επηρεάζουν την όρασή σας, την κρίση σας ή τον έλεγχο του σώματός σας.
- Χρησιμοποιείτε ατομικό προστατευτικό εξοπλισμό. Βλ. τις οδηγίες στο κεφάλαιο Ατομικός προστατευτικός εξοπλισμός.
- Ποτέ μην χρησιμοποιείτε ένα μηχάνημα στο οποίο έγιναν τέτοιες μετατροπές, ώστε δεν είναι πια σύμφωνο με το πρωτότυπο.
- Ποτέ μην χρησιμοποιείτε ελαττωματικό μηχάνημα. Ακολουθήστε τις οδηγίες συντήρησης, ελέγχου και σέρβις αυτού του βιβλίου. Ορισμένες εργασίες

συντήρησης και σέρβις πρέπει να γίνονται από ειδικευμένο προσωπικό. Βλ. τις οδηγίες στο κεφάλαιο Συντήρηση.

- Μην επιτρέπετε σε κανέναν άλλον να χρησιμοποιήσει το μηχάνημα αν δεν έχετε βεβαιωθεί ότι γνωρίζει το περιεχόμενο των οδηγιών χρήσης.
- Μην χρησιμοποιείτε ποτέ το μηχάνημα σε εσωτερικό χώρο. Έχετε επίγνωση του κινδύνου εισπνοής των καυσαερίων του κινητήρα.

Μεταφορά και αποθήκευση

Να μην φυλάγετε ούτε να μεταφέρετε το κοπτικό μηχάνημα με συναρμολογημένο πάνω του τον κοπτικό δίσκο.

Φυλάγετε το κοπτικό μηχάνημα σε κλειδωμένο χώρο, μακριά από παιδιά και άσχετους.

Όλοι οι δίσκοι πρέπει να αφ-αιρούνται από τον κοπτήρα μετά τη χρήση και να φυλά-σσονται με προσοχή. Φυλάγετε τον κοπτικό δίσκο ξηρό και μακριά από παγωνιά.

Ειδική προσοχή πρέπει να δειχτεί με τους δίσκους λείανσης. Οι δίσκοι λείανσης πρέπει να αποθηκεύονται σε ίσια, κάθετη επιφάνεια. Εάν οι δίσκοι παρέχονται με προστατευτικό στρώμα τότε πρέπει να χρησιμοποιείται διαχωριστήρας για να τους διατηρεί επίπεδους. Αν αποθηκεύσετε ένα λειαντικό δίσκο που είναι νωπός, μπορεί να προκληθεί ανισορροπία και να προκληθούν ζημιές.

Επιθεωρείτε τους καινούργ-γιους δίσκους για ζημιές κατά τη μεταφορά ή φύλαξη.

Ασφάλεια καυσίμων



(Γέμισμα/Ανάμιξη καυσίμου/Φύλαξη)



ΠΡΟΕΙΔΟΠΟΙΗΣΗ! Δείξτε μεγάλη προσοχή όταν διαχειρίζεστε καύσιμο. Έχετε στον νου σας τον κίνδυνο πυρκαϊάς, εκρήξεων και εισπνοής αναθυμιάσεων.

- Μη γεμίζετε ποτέ το μηχάνημα με καύσιμα όταν ο κινητήρας είναι σε λειτουργία.
- Φροντίστε για τον καλό αερισμό κατά το γέμισμα καυσίμου και την ανάμιξή του (βενζίνη με λάδι δίχρονης μηχανής).
- Πριν ξαναβάλετε μπρος μετακινήστε το μηχάνημα τουλάχιστον 3 m από το σημείο που γεμίσατε βενζίνη.

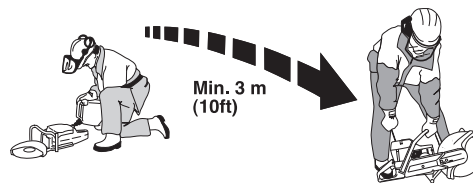

- Μη βάλτε ποτέ εμπρός το μηχάνημα:
 - Εάν έχετε χύσει επάνω του καύσιμο. Σκουπίστε τα και αφήστε να εξατμιστεί το καύσιμο που απομένει.
 - Εάν έχετε χύσει καύσιμο επάνω σας ή στα ρούχα σας, αλλάξτε ρούχα. Πλύνετε οποιοδήποτε μέρος του σώματός σας έχει έλθει σε επαφή με το καύσιμο. Χρησιμοποιήστε σαπούνι και νερό.
 - Αν έχετε διαρροή καυσίμου: ελέγχετε τακτικά για διαρροές από το καπάκι καυσίμου και τις σωληνώσεις καυσίμων.

ΟΔΗΓΙΕΣ ΑΣΦΑΛΕΙΑΣ

- Αποθηκεύετε και μεταφέρετε το μηχάνημα και το καύσιμο ώστε να μην υπάρχει κίνδυνος τυχόν διαρροές ή αναθυμιάσεις να έρθουν σε επαφή με σπινθήρες ή γυμνές φλόγες, όπως για παράδειγμα, από ηλεκτρικές μηχανές, ηλεκτροκινητήρες, ηλεκτρικούς διακόπτες/ διακόπτες ρεύματος ή θερμαντήρες.
- Για φύλαξη καυσίμων να χρησιμοποιούνται τα ειδικά δοχεία που είναι εγκεκριμένα γι' αυτόν το σκοπό.
- Όταν αποθηκεύετε το μηχάνημα για μεγάλα χρονικά διαστήματα το ρεζερβουάρ καυσίμου πρέπει να αδειάσει. Απευθυνθείτε στο πλησιέστερο πρατήριο καυσίμων για να ρωτήσετε τον τρόπο διάθεσης του καυσίμου.
- Χρησιμοποιήστε δοχείο καυσίμων Husqvarna με προστασία υπερχειλίσας.



ΠΡΟΕΙΔΟΠΟΙΗΣΗ! Σκεφτείτε τους κινδύνους πυρκαγιάς, έκρηξης και εισπνοής ατμών καυσίμου. Να σβήνετε τον κινητήρα πριν από τον ανεφοδιασμό. Γεμίζετε τόσο όσο να μην υπερχειλίζει το καύσιμο. Σκουπίστε όλο το χυμένο καύσιμο πάνω στο έδαφος και στο μηχάνημα. Αν χύσατε καύσιμο στο σώμα ή στα ρούχα σας. Αλλάξτε ρούχα. Μετακινήστε το μηχάνημα τουλάχιστον 3 μέτρα από το σημείο που γεμίσατε καύσιμο πριν το βάλετε σε λειτουργία.

Γενικές οδηγίες εργασίας



ΠΡΟΕΙΔΟΠΟΙΗΣΗ! Αυτή η ενότητα πραγματεύεται βασικούς κανόνες ασφάλειας κατά την εργασία με κοπτικό μηχάνημα. Οι πληροφορίες που παρέχονται δεν μπορούν ποτέ να αντικαταστήσουν τις γνώσεις που κατέχει ένας επαγγελματίας από πλευρά εκπαίδευσης και πρακτικής εμπειρίας. Όταν βρίσκεστε μπροστά σε μια κατάσταση που σας κάνει αβέβαιους για τη συνεχιζόμενη χρήση, θα πρέπει να συμβουλευτείτε έναν εμπειρογνώμονα. Ελάτε σε επαφή με τον μεταπωλητή, με το συνεργείο επισκευής ή με έναν έμπειρο χειριστή κοπτικού. Να αποφεύγετε οποιαδήποτε χρήση για την οποία πιστεύετε ότι δεν έχετε τα κατάλληλα προσόντα!

Βασικοί κανόνες ασφάλειας

- Προσέξτε τον περίγυρό σας:
 - Για να βεβαιωθείτε ότι άνθρωποι, ζώα ή άλλα αντικείμενα δεν επηρεάζουν τον έλεγχο που έχετε πάνω στο μηχάνημα.
 - Για να εμποδίσετε ότι τα προαναφερόμενα δεν κινδυνεύουν να έρθουν σε επαφή με το δίσκο κοπής.
- Αποφύγετε τη χρήση σε αντίξοες καιρικές συνθήκες. Για παράδειγμα πυκνή ομίχλη, βροχή, ισχυρό άνεμο, ισχυρό ψύχος, κλπ. Η εργασία με κακές καιρικές συνθήκες είναι κουραστική και μπορεί να οδηγήσει σε επικίνδυνες καταστάσεις, πχ. ολισθηρές επιφάνειες.
- Ποτέ μην αρχίζετε τη δουλειά με το μηχάνημα, εάν ο τόπος εργασίας δεν είναι ελεύθερος και δεν έχετε εξασφαλίσει σταθερή στάση. Κοιτάξτε αν υπάρχουν εμπόδια για την περίπτωση που μετακινηθείτε ξαφνικά. Βεβαιωθείτε όταν εργάζεστε με το μηχάνημα ότι δεν

υπάρχει υλικό που μπορεί να πέσει κάτω και να προκαλέσει τραυματισμό. Δείξτε μεγάλη προσοχή όταν εργάζεστε σε περιοχή όπου το έδαφος παρουσιάζει κλίση.

- Φροντίστε ώστε χέρια και πόδια να μην βρίσκονται κοντά στον κοπτικό εξοπλισμό όταν περιστρέφεται.
- Να κρατάτε απόσταση από τον κοπτικό εξοπλισμό όταν περιστρέφεται.
- Ο προφυλακτήρας του κοπτικού εξοπλισμού πρέπει να είναι πάντοτε στη θέση του όταν το μηχάνημα είναι σε λειτουργία.
- Βεβαιωθείτε ότι η περιοχή εργασίας είναι ικανοποιητικά φωτισμένη ώστε να δημιουργείται ασφαλής τόπος εργασίας.



ΠΡΟΕΙΔΟΠΟΙΗΣΗ! Μην μετακινείτε το μηχάνημα όταν περιστρέφεται ο κοπτικός εξοπλισμός.

- Φροντίστε να έχετε ασφαλή και σταθερή στάση εργασίας
- Ελέγχετε ότι δεν υπάρχουν σωληνώσεις ή ηλεκτρικά καλώδια στο χώρο όπου θα γίνει η κοπή.



ΠΡΟΕΙΔΟΠΟΙΗΣΗ! Χρησιμοποιήστε το μηχάνημα μόνο σε χώρους με καλό εξαερισμό. Η αμέλεια μπορεί να προκαλέσει σοβαρό τραυματισμό ή θάνατο.

Κοπή



ΠΡΟΕΙΔΟΠΟΙΗΣΗ! Η απόσταση ασφάλειας για το κοπτικό μηχάνημα είναι τα 15 μέτρα. Είστε υπεύθυνοι ώστε ζώα και θεατές να βρίσκονται εκτός της περιοχής εργασίας σας. Μην αρχίζετε την κοπή πριν ελευθερώσετε την περιοχή εργασίας σας και πριν αποκτήσετε σταθερό πάτημα.

Γενικά

- Ξεκινήστε το πριόνισμα πάντοτε με φουλ γκάζι.
- Κρατάτε πάντοτε το μηχάνημα σταθερό και με τα δύο σας χέρια. Κρατήστε το έτσι ώστε οι αντίχειρες και τα δάχτυλα να πιάνουν γύρω από τις χειρολαβές.

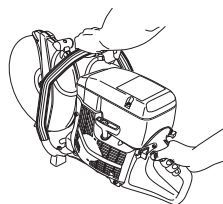

ΠΡΟΕΙΔΟΠΟΙΗΣΗ! Υπερβολική έκθεση σε κραδασμούς μπορεί να καταλήξει σε βλάβες των αιμοφόρων αγγείων ή των νεύρων σε άτομα που υποφέρουν από κυκλοφορικά προβλήματα. Καταφύγετε σε γιατρό εάν διαπιστώσετε συμπτώματα που μπορούν να οφείλονται σε υπερβολική έκθεση σε κραδασμούς. Παραδείγματα τέτοιων συμπτωμάτων είναι μούδιασμα, απώλεια αφής, γαργαλισματα, τσιμπήματα, πόνος, απώλεια σωματικής αντοχής, αλλαγή χρώματος ή υφής της επιδερμίδας. Αυτά τα συμπτώματα εμφανίζονται συνήθως στα δάχτυλα, τις παλάμες και τους καρπούς.

ΟΔΗΓΙΕΣ ΑΣΦΑΛΕΙΑΣ

Τεχνική κοπής

Η τεχνική που περιγράφεται παρακάτω είναι γενικού χαρακτήρα. Ελέγξτε τα στοιχεία που αφορούν τις ιδιότητες κοπής του κάθε ξεχωριστού δίσκου (π.χ. οι διαμαντέ δίσκοι απαιτούν μικρότερη πίεση τροφοδοσίας από τους λειαντικούς δίσκους).

- Να υποστηρίξετε το κομμάτι που πριονίζετε προβλέποντας τι μπορεί να συμβεί και αφήνοντας την τομή ανοιχτή κατά τη διάρκεια του πριονίσματος.

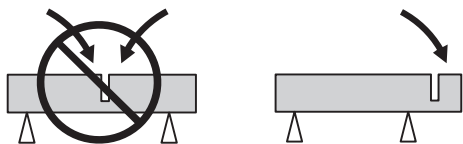

- Ελέγξτε ότι ο δίσκος δεν έρχεται σε επαφή με τίποτα όταν βάζετε μπροστά το μηχάνημα
- Να πριονίζετε πάντοτε με φουλ γκάζι.
- Να ξεκινάτε το κόψιμο μαλακά, αφήστε το μηχάνημα να δουλέψει χωρίς να αναγκάζετε ή να πιέζετε το δίσκο.
- Κινήστε το δίσκο κοπής αργά προς τα εμπρός και προς τα πίσω για να δημιουργήσετε μια μικρή επιφάνεια επαφής μεταξύ του δίσκου και του υλικού που θα κοπεί. Έτσι διατηρείται χαμηλή η θερμοκρασία του δίσκου και έχουμε αποτελεσματικό κόψιμο.

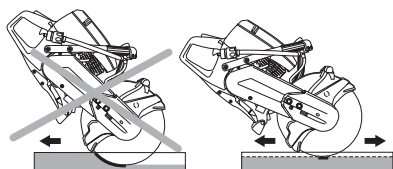

- Κατευθύνετε το μηχάνημα προς τα κάτω και στην ίδια ευθεία με το δίσκο κοπής. Πλαγιομετωπική πίεση μπορεί να καταστρέψει το δίσκο κοπής και είναι πολύ επικίνδυνη.

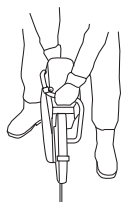

- Ο προφυλακτήρας δίσκου ρυθμίζεται έτσι ώστε το πίσω μέρος να καλύπτει το αντικείμενο εργασίας. Ψήγματα και σπινθήρες μαζεύονται από τον προφυλακτήρα και απομακρύνονται από τον χειριστή.

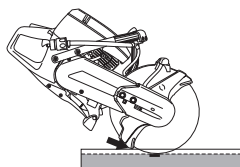

ΠΡΟΕΙΔΟΠΟΙΗΣΗ! Σε όλες τις περιπτώσεις, αποφύγετε να κόβετε χρησιμοποιώντας την πλευρά του δίσκου. Είναι σχεδόν βέβαιο ότι θα υποστεί ζημία, θα σπάσει και μπορεί να προκαλέσει τεράστια ζημία. Χρησιμοποιείτε μόνο το κοπτικό μέρος.

Μην διπλώνετε το κοπτικό μηχάνημα στο πλάι, αυτό μπορεί να προκαλέσει μάγγωμα ή σπάσιμο του δίσκου με επακόλουθο τραυματισμό ανθρώπων.

Ακόνισμα διαμαντέ δίσκων

Οι διαμαντέ δίσκοι μπορεί να στομωσουν όταν χρησιμοποιείται λανθασμένη πίεση τροφοδοσίας ή κατά την κοπή σε ορισμένα υλικά όπως σε ισχυρά οπλισμένο σκυρόδεμα. Η εργασία με στομωμένη διαμαντένια λεπίδα έχει ως αποτέλεσμα υπερθέρμανση που μπορεί να προκαλέσει αποκοπή των διαμαντένιων φετών.

Ακονίστε τη λεπίδα πριονίζοντας σε μαλακό υλικό όπως αμμόπετρα ή τούβλο.

Κραδασμοί δίσκου

Ο δίσκος μπορεί να χάσει την κυκλικότητα του και να παράγει κραδασμούς αν υποστεί πίεση μεγαλύτερη από την κανονική.

Μια μικρότερη πίεση μπορεί να εξαλείψει τον κραδασμό. Διαφορετικά αλλάξτε το δίσκο. Ο δίσκος πρέπει να είναι ο κατάλληλος για το υλικό που θα κοπεί.

Ενέργειες πρόληψης τινάγματος



ΠΡΟΕΙΔΟΠΟΙΗΣΗ! Τα τινάγματα μπορεί να παρουσιαστούν πολύ απότομα, με μεγάλη δύναμη, και να τινάξουν το πριόνι και το δίσκο κοπής προς το χειριστή. Αν ο δίσκος κοπής περιστρέφεται όταν και αν χτυπήσει πάνω στο χειριστή, μπορεί να προκληθεί σοβαρό ατύχημα, ακόμη και θανατηφόρος τραυματισμός του. Είναι απαραίτητο να κατανοήσετε γιατί προκαλούνται τα τινάγματα και πως μπορούν να αποφευχθούν με τήρηση προσεκτικότητας και σωστής τεχνικής εργασίας.

Τι είναι τινάγμα?

Τινάγμα είναι η ονομασία μιας απότομης αντίδρασης κατά την οποία κοπτικό μηχάνημα και δίσκος κοπής τινάζονται από το αντικείμενο που έχει έρθει σε επαφή με το άνω τεταρτημόριο του δίσκου, το λεγόμενο επικίνδυνο τμήμα τινάγματος.



Βασικοί κανόνες

- Ποτέ μην πριονίζετε με το άνω τεταρτημόριο του δίσκου το λεγόμενο επικίνδυνο τμήμα τινάγματος.

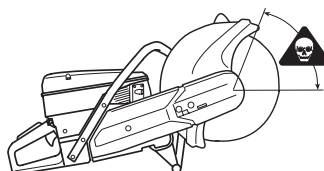

- Κρατάτε πάντοτε το μηχάνημα σταθερό και με τα δύο σας χέρια. Κρατήστε το έτσι ώστε οι αντίχειρες και τα δάχτυλα να πιάνουν γύρω από τις χειρολαβές.

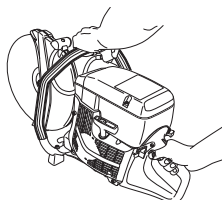

ΟΔΗΓΙΕΣ ΑΣΦΑΛΕΙΑΣ

- Κρατάτε καλή ισορροπία και σταθερό πάτημα στο έδαφος.
- Να πριονίζετε πάντοτε με φουλ γκάζι.
- Να στέκεστε σε άνετη απόσταση από το αντικείμενο εργασίας.
- Προσέξτε όταν βάζετε τον δίσκο σε υφιστάμενη εγκοπή.
- Ποτέ μη κόβετε πάνω από το ύψος των ώμων.
- Να έχετε τον νου σας για τυ-χόν μετακίνηση του υπό κατε-ργασία τεμαχίου ή για ο, τιδή-ποτε άλλο που μπορεί να συ-μβεί, που μπορεί να προκαλέ-σει κλείσιμο της τομής και εγκλωβισμό του δίσκου.

Τράβηγμα

Τράβηγμα προς τα μέσα παρουσιάζεται όταν το κάτω μέρος του δίσκου ακινητοποιείται απότομα ή όταν συγκλίνει η τομή. (Για να το αποφύγετε, βλ. τις παρακάτω επικεφαλίδες "Βασικοί κανόνες" και "Μάγκωμα/περιστροφή")

Σύνθλιψη/περιστροφή

Το μάγκωμα συμβαίνει όταν η τομή στενεύει. Το μηχάνημα μπορεί να τραβηχτεί προς τα κάτω με μια πολύ απότομη κίνηση .

Πώς να αποφεύγετε τη σύνθλιψη

Στηρίξτε το υπό κατεργασία τεμάχιο με τέτοιο τρόπο ώστε η τομή να παραμένει ανοικτή κατά τη διάρκεια της κοπής και όταν τελειώσει η κοπή.

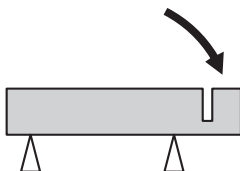

Δίσκοι κοπής



ΠΡΟΕΙΔΟΠΟΙΗΣΗ! Ο κοπτικός δίσκος μπορεί να σπάσει και να τραυματίσει σοβαρά τον χρήστη.

Ποτέ μην χρησιμοποιείτε κοπτικό δίσκο με χαμηλότερη τιμή στροφών από αυτήν του κοπτικού μηχανήματος.

Μην χρησιμοποιήσετε ποτέ το δίσκο κοπής σε άλλο υλικό εκτός από αυτό για το οποίο προορίζεται.



ΠΡΟΕΙΔΟΠΟΙΗΣΗ! Η κοπή πλαστικών με διαμαντολεπίδα ή λεπίδα ασφαλείας μπορεί να προκαλέσει τίναγμα όταν το υλικό τηχθεί λόγω της θερμότητας που παράγεται κατά την κοπή και να κολλήσει στη λεπίδα.

Γενικά

Οι δίσκοι κοπής υπάρχουν σε δυο βασικούς τύπους: λειαντικοί δίσκοι και δίσκοι διαμαντέ.

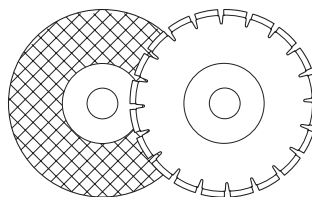

Να αφαιρείτε πάντοτε το δίσκο κοπής κατά τη μεταφορά του μηχανήματος.

Φροντίστε να χρησιμοποιηθεί σωστός δακτύλιος σύνδεσης για το δίσκο κοπής που θα τοποθετηθεί στο μηχάνημα. Βλ. οδηγίες κάτω από την επικεφαλίδα Συναρμολόγηση δίσκου κοπής.

Οι δίσκοι κοπής υψηλής ποιότητας είναι συνήθως πιο οικονομικοί. Δίσκοι κοπής χαμηλής ποιότητας έχουν συνήθως μειωμένη απόδοση κοπής και μικρότερο όριο ζωής, πράγμα που έχει ως αποτέλεσμα υψηλότερο κόστος σε σύγκριση με την ποσότητα του υλικού που κόβεται.

Υδρόψυξη



ΠΡΟΕΙΔΟΠΟΙΗΣΗ! Η υδρόψυξη, που χρησιμοποιείται κατά την κοπή σε μπετόν, ψύχει το δίσκο κοπής και αυξάνει το όριο ζωής του, ενώ μειώνει τη σκόνη. Στα μειονεκτήματα μπορούν να αναφερθούν οι δυσκολίες σε πολύ χαμηλές θερμοκρασίες, ο κίνδυνος για ζημιές σε πατώματα και σε άλλα μέρη του κτιρίου καθώς και ο κίνδυνος ολίσθησης.

Μετά τη χρήση λειαντικού δίσκου με υδρόψυξη, αφήστε το δίσκο να δουλέψει για μισό περίπου λεπτό για να στεγνώσει. Αν αποθηκεύσετε ένα λειαντικό δίσκο που είναι νωπός, μπορεί να προκληθεί ανισορροπία και να προκληθούν ζημιές.

Χειροκίνητα μηχανήματα υψηλών ταχυτήτων

Οι κοπτικές λάμες μας κατασκευάζονται για φορητά ηλεκτροκίνητα κοπτικά εργαλεία υψηλής ταχύτητας. Αν χρησιμοποιήσετε λάμες άλλων κατασκευαστών, βεβαιωθείτε ότι οι λάμες αυτές συμμορφώνονται με όλους τους κανονισμούς και τις απαιτήσεις που αφορούν αυτό τον τύπο κοπτικού εργαλείου.

Ειδικό δίσκοι

Μερικοί κοπτικοί δίσκοι είναι σχεδιασμένοι για μόνιμο εξοπλισμό και για χρήση με προσαρτώμενα εξαρτήματα, για παράδειγμα εξοπλισμός κοπής σιδηροτροχιών. Τέτοιοι κοπτικοί δίσκοι δεν επιτρέπεται να χρησιμοποιούνται σε φορητά κοπτικά μηχανήματα.

Απευθύνεστε πάντα στις κατά τόπους αρχές και βεβαιωθείτε ότι ακολουθείτε τις οδηγίες που ισχύουν.

Δίσκοι λείανσης

Το υλικό κοπής στους δίσκους λείανσης αποτελείται από λειαντικούς κόκκους ενωμένους με οργανικά συνδετικά υλικά. Οι "ενισχυμένοι δίσκοι" αποτελούνται από ύφασμα ή από ινώδη βάση που εμποδίζει την πλήρη θραύση στη μέγιστη ταχύτητα λειτουργίας εάν ο δίσκος πρέπει να ραγίσει ή να υποστεί ζημιά.

Η απόδοση ενός κοπτικού δίσκου καθορίζεται από τον τύπο και το μέγεθος του κόκκου εκτριβής, και τον τύπο και τη σκληρότητα του συγκολλητικού μέσου.

Λειαντικοί δίσκοι τύποι και χρήση		
	Χρήση	
Τύπος δίσκου	Υλικά	Υδροψυξη
Σκυρόδεμα	Σκυρόδεμα, άσφαλτος, πέτρα τοιχοποιίας, χυτοσίδηρος, αλουμίνιο, χαλκός, ορειχαλκός, καλώδια, καουτσούκ, πλαστικό κλπ.	Μπορεί να χρησιμοποιηθεί για μείωση της συσσώρευσης σκόνης. Μετά τη χρήση λειαντικού δίσκου με υδροψυξη, αφήστε το δίσκο να δουλέψει για μισό περίπου λεπτό για να στεγνώσει.
Μέταλλα	Ατσάλι ατσάλινα κράματα και άλλα σκληρά μέταλλα.	ΔΕΝ συνιστάται

Ο κοπτικός δίσκος θα πρέπει να έχει σήμανση για ίδιο ή μεγαλύτερο αριθμό στροφών με αυτόν που αναφέρεται στη πινακίδα μοντέλου του μηχανήματος. Ποτέ μην χρησιμοποιείτε κοπτικό δίσκο που έχει σήμανση μικρότερων στροφών από αυτή που αναφέρεται στην πινακίδα μοντέλου του μηχανήματος.

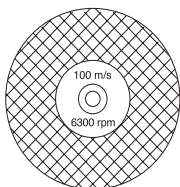

Βεβαιωθείτε ότι ο δίσκος δεν έχει ραγίσματα ή άλλες ζημιές.

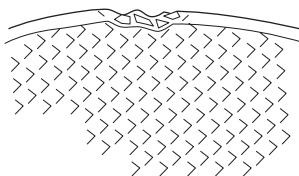

Δοκιμάστε το λειαντικό δίσκο κρατώντας τον με τις άκρες των δακτύλων και χτυπώντας τον ελαφριά με τη λαβή ενός κατασαβιδιού ή ανάλογου αντικειμένου. Αν ο δίσκος δεν παράγει έναν γεμάτο καθαρό ήχο, τότε έχει υποστεί ζημιά.



Δίσκοι διαμαντέ

Οι διαμαντένιοι δίσκοι αποτελούνται από ένα ατσάλινο σκελετό με φέτες που περιέχουν βιομηχανικά διαμάντια.

Οι διαμαντένιοι δίσκοι επιφέρουν ένα χαμηλότερο κόστος ανά κοπή, λιγότερες αλλαγές δίσκων και σταθερό βάθος κοπής.

Κατά τη χρήση διαμαντέ δίσκου φροντίστε να περιστρέφεται προς τη κατεύθυνση που δείχνει το ενδεικτικό βέλος στο δίσκο.

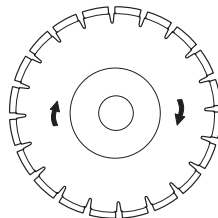

Χρησιμοποιείτε πάντοτε ακονισμένο διαμαντέ δίσκο. Ακονίστε τη λεπίδα πριονίζοντας σε μαλακό υλικό όπως αμμόπετρα ή τούβλο.

Οι διαμαντένιοι δίσκοι κοπής υπάρχουν σε πολλές εκδόσεις ανάλογα με το βαθμό σκληρότητας. Ένας "μαλακός" διαμαντένιος δίσκος κοπής έχει ένα σχετικά μικρό όριο ζωής αλλά μεγάλη απόδοση κοπής. Χρησιμοποιείται σε σκληρά υλικά όπως σε γρανίτη και σε μπετόν. Ένας "σκληρός" διαμαντένιος δίσκος κοπής έχει μεγαλύτερο όριο ζωής, μικρότερη απόδοση κοπής και χρησιμοποιείται σε μαλακά υλικά όπως τούβλο και άσφαλτο.

Υλικά

Οι διαμαντέ δίσκοι χρησιμοποιούνται με πλεονέκτημα για όλους τους τείχους, σε σπλισμένο σκυρόδεμα και σε άλλα σύνθετα υλικά. Οι διαμαντέ δίσκοι δεν συνιστούνται για κοπή σε μέταλλα.

Διαμαντένιοι δίσκοι για υδροκοπή



ΠΡΟΕΙΔΟΠΟΙΗΣΗ! Να ψύχετε αδιάκοπα τους διαμαντένιους δίσκους για υδροκοπή με νερό για να εμποδίσετε υπερθέρμανση η οποία μπορεί να προκαλέσει σπασίμο του διαμαντένιου δίσκου και αποκοπή κομματιών που μπορεί να προκαλέσουν τραυματισμό.

Οι διαμαντένιοι δίσκοι για υδροκοπή θα πρέπει να καταβρέχονται με νερό κατά τη διάρκεια της κοπής για την ψύξη του δίσκου και για συγκράτηση της σκόνης που δημιουργείται κατά τη διάρκεια της κοπής.

Διαμαντένιοι δίσκοι για κοπή εν ξηρώ

Οι διαμαντένιοι δίσκοι για κοπή εν ξηρώ είναι μια νέα γενιά δίσκων που δεν απαιτούν υδροψυξη. Ωστόσο εξακολουθούν να φθείρονται αν αναπτύσσεται υπερβολική θερμοκρασία. Επιτυγχάνεται καλή εξοικονόμηση αν αφήνετε το δίσκο κοπής να κρύνει βγάζοντάς τον έξω από το αυλάκι κάθε 30-60 δευτερόλεπτα και αφήνοντάς τον να περιστρέφεται στον αέρα για 10 περίπου δευτερόλεπτα για να κρύνει.

Συναρμολόγηση του κοπτικού εξοπλισμού

Αποσυναρμολογήστε το μπουλόνι (1) και το παξιμάδι (2). Αφαιρέστε το κάλυμμα. Συναρμολογήστε τον ιμάντα κίνησης στο ταμπόρο του συμπλέκτη. Τοποθετήστε το κάλυμμα και σφίξτε τις βίδες.

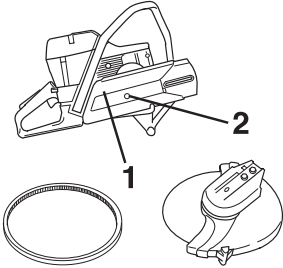

Περάστε τον ιμάντα κίνησης πάνω από τον στρόφαλο ιμάντα του εξοπλισμού κοπής (2).

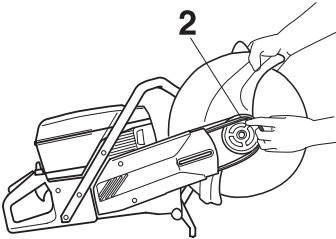

Τοποθετήστε τον προφυλακτήρα του ιμάντα και συνδέστε σε αυτόν και τον εξοπλισμό κοπής. Σφίξτε και τις δυο βίδες (4) με το χέρι.

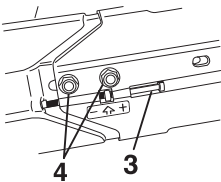

Βιδώστε με το ρυθμιστικό κοχλία (3) ώστε το τετράγωνο μπουλόνι να βρεθεί στη μέση του διακριτικού σημείου στο κάλυμμα. Ανακινήστε τη μονάδα για να βεβαιωθείτε ότι το ελατήριο μπορεί να τεντώσει τον ιμάντα. Αυτό ρυθμίζει αυτόματα το σωστό τέντωμα στον ιμάντα. Σφίξτε και τα δυο μπουλόνια (4) με το σύνθετο κλειδί. **ΠΡΟΣΕΞΤΕ!** Όταν γίνεται τοποθέτηση ιμάντα θα πρέπει να ρυθμιστεί ξανά το τέντωμά του μετά από 2 ανεφοδιασμούς του κοπτικού με καύσιμα.

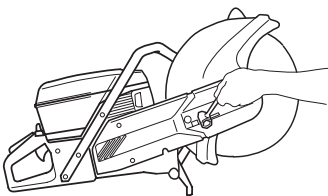

Ελεγχος στροφαλοφόρου άξονα και φλαντζών



Βεβαιωθείτε ότι τα σπειρώματα στον άξονα κίνησης δεν έχουν υποστεί ζημία.

Ελέγξτε ότι τα σημεία επαφής του δίσκου κοπής και των φλαντζών είναι ανέπαφα, έχουν το σωστό μέγεθος και είναι καθαρά καθώς και ότι είναι σωστά τοποθετημένα στον στροφαλοφόρο άξονα.

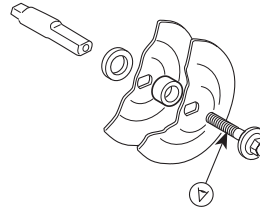

Μην χρησιμοποιείτε στραβές, χτυπημένες ή βρώμικες ψλάντζες. Μην χρησιμοποιείτε ψλάντζες διαφορετικών διαστάσεων.

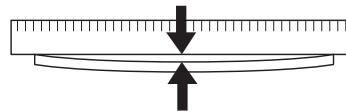

Τοποθέτηση κοπτικού δίσκου

Οι κοπτικοί δίσκοι της Husqvarna κατασκευάζονται και εγκρίνονται για χειρωνακτική κοπή. Οι χάρτινες ετικέτες σε κάθε πλευρά του δίσκου υπάρχουν εκεί για να κατανέμουν τη πίεση από τη ροδέλα της φλάντζας και για να εμποδίζουν την ολίσθηση του δίσκου.

Ο δίσκος τοποθετείται στο δακτύλιο σύνδεσης (C) μεταξύ της εσωτερικής φλάντζας (A) και της φλάντζας (B). Η φλάντζα γυρίζει ώστε να ταιριάζει στον άξονα.

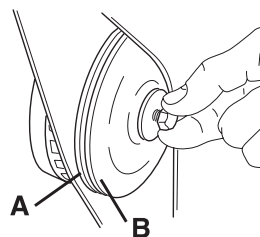

Ο άξονας μπορεί να ασφαλιστεί με κατσαβίδι ή με κάτι παρόμοιο που σπρώχνεται προς τα μέσα όσο το δυνατόν περισσότερο. Σφίξτε το δίσκο στρέφοντας προς τα δεξιά.

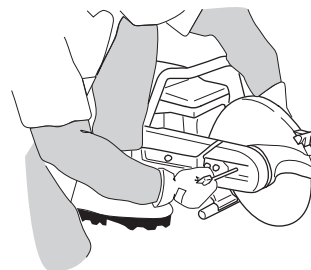

Η βίδα που συγκρατεί τον κοπτικό δίσκο πρέπει να σφίχτεί με ροπή 15–25 Nm.

Προφυλακτήρας δίσκου κοπής

Ο προφυλακτήρας δίσκου πρέπει πάντα να είναι τοποθετημένος πάνω στο μηχάνημα. Ο προφυλακτήρας δίσκου ρυθμίζεται έτσι ώστε το πίσω μέρος να καλύπτει το αντικείμενο εργασίας. Ψήγματα και σπινθήρες μαζεύονται από τον προφυλακτήρα και απομακρύνονται από τον χειριστή.

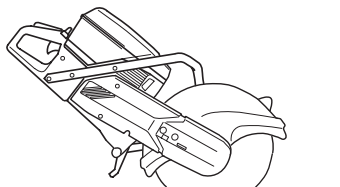

ΠΡΟΕΙΔΟΠΟΙΗΣΗ! 16 ιντσών προστατευτικό κάλυμμα λάμας μπορεί να χρησιμοποιηθεί μόνο σε κοπτικό μηχάνημα που αρχικά είναι εφοδιασμένο με προστατευτικό κάλυμμα 16 ιντσών. Αν ένα ανταλλακτικό προστατευτικό κάλυμμα 12 ή 14 ιντσών τοποθετηθεί στο μηχάνημα, τότε ο δίσκος των 16 ιντσών θα περιστρέφεται πολύ πιο γρήγορα. Ένας δίσκος κοπής με μεγαλύτερη ταχύτητα από το κανονικό μπορεί να σπάσει και να προκαλέσει σοβαρές ζημιές.

ΦΡΟΝΤΙΔΑ ΚΑΥΣΙΜΩΝ

Μίγμα καυσίμου

ΠΡΟΣΟΧΗ! Το μηχάνημα έχει δίχρονο κινητήρα και πάντοτε πρέπει να χρησιμοποιείτε βενζίνη ανάμικτη με λάδι δίχρονων κινητήρων. Για να έχετε την ακριβή πρόσμιξη βενζίνης και λαδιού είναι σημαντικό να μετράτε με ακρίβεια την ποσότητα λαδιού. Όταν ανακατεύετε μικρές ποσότητες καυσίμου, ακόμη και μικρές αποκλίσεις μπορούν να επηρεάσουν σημαντικά την αναλογία του μίγματος.



ΠΡΟΕΙΔΟΠΟΙΗΣΗ! Φροντίζετε επίσης να έχετε καλό εξαερισμό κατά την πρόσμιξη.

Βενζίνη

- Να χρησιμοποιείτε αμόλυβδη ή μολυβδούχο βενζίνη καλής ποιότητας.

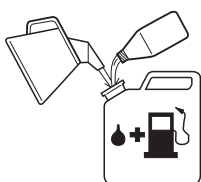

- Συνιστώμενος ελάχιστος αριθμός οκτανίων είναι τα 90 (RON). Αν δουλεύετε τον κινητήρα με βενζίνη χαμηλότερων οκτανίων από 90 μπορεί να προκληθεί ρετάρισμα. Αυτό επιφέρει αυξημένη θερμοκρασία κινητήρα, που μπορεί να προκαλέσει σοβαρές βλάβες.

Λάδι για δίχρονους κινητήρες

- Για βέλτιστα αποτελέσματα και επιδόσεις χρησιμοποιήστε δίχρονο λάδι κινητήρων της HUSQVARNA που έχει παρασκευαστεί ειδικά για τους αερόψυκτους δίχρονους κινητήρες μας.
- Ποτέ μην χρησιμοποιήσετε δίχρονο λάδι για υδρόψυκτους εξωλέμβιους κινητήρες, το λεγόμενο outboardoil (με ονομασία TCW).
- Μην χρησιμοποιείτε ποτέ λάδι προορισμένο για τετράχρονους κινητήρες.

Αναλογία πρόσμιξης

1:50 (2%) με δίχρονο λάδι HUSQVARNA ή αντίστοιχο.

1:33 (3%) με άλλα λάδια φτιαγμένα για δίχρονους αερόψυκτους κινητήρες για κλάση JASO FB/ISO EGB.

Βενζίνη, λίτρα	Λάδι για δίχρονους κινητήρες, λίτρα	
	2% (1:50)	3% (1:33)
5	0,10	0,15
10	0,20	0,30
15	0,30	0,45
20	0,40	0,60

Ανάμιξη

- Η ανάμιξη βενζίνης–λαδιού να γίνεται σε καθαρό δοχείο κατάλληλο για καύσιμα.
- Ξεκινήστε πάντοτε με τη μισή ποσότητα βενζίνης προς ανάμιξη. Προσθέστε μετά όλη την ποσότητα λαδιού της αναλογίας. Ανακατέψτε (ανακινήστε) το μίγμα. Προσθέστε το υπόλοιπο μισό της ποσότητας βενζίνης.

- Ανακατέψτε (ανακινήστε) το μίγμα προσεκτικά πριν γεμίσετε το ρεζερβουάρ του μηχανήματος.



- Μην αναμιγνύετε καύσιμο περισσότερο από την κατανάλωση ενός μηνός το πολύ.
- Αν δεν θα χρησιμοποιηθεί το μηχάνημα για μεγάλο διάστημα, να αδειάσετε και να καθαρίσετε το ρεζερβουάρ.

Γέμισμα ρεζερβουάρ



ΠΡΟΕΙΔΟΠΟΙΗΣΗ! Οι παρακάτω ενέργειες προφύλαξης μειώνουν τους κινδύνους πυρκαγιάς:

Μην καπνίζετε και μην έχετε κανένα θερμό αντικείμενο κοντά στα καύσιμα.

Ποτέ μη γεμίζετε το ρεζερβουάρ με τον κινητήρα σε λειτουργία.

Για το γέμισμα να ανοίξετε το τάπα με αργές κινήσεις, ώστε να διαφύγει η πίεση από εξατμισμένο καύσιμο.

Βιδώστε το τάπα προσεκτικά μετά από κάθε γέμισμα του ρεζερβουάρ.

Πριν βάλετε σε λειτουργία το μηχάνημα απομακρύνετε το από το σημείο όπου γεμίσατε βενζίνη.

- Διατηρήστε τις χειρολαβές στεγνές, χωρίς λάδια και καύσιμα.
- Βεβαιωθείτε ότι το καύσιμο είναι καλά αναμεμιγμένο ανακινώντας το δοχείο πριν γεμίσετε το ρεζερβουάρ.



- Να είστε πάντοτε προσεκτικοί κατά τον ανεφοδιασμό με καύσιμα. Μετακινήστε το μηχάνημα τουλάχιστον 3 μέτρα από το σημείο που γεμίσατε καύσιμο πριν το βάλετε σε λειτουργία. Βεβαιωθείτε ότι το καπάκι του ρεζερβουάρ είναι σφιγμένο.

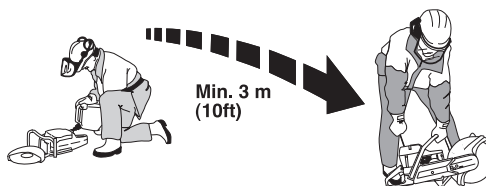

- Καθαρίστε γύρω από το καπάκι του ρεζερβουάρ. Καθαρίζετε τακτικά τα ρεζερβουάρ καυσίμου και λαδιού. Το φίλτρο καυσίμου θα πρέπει να αλλάζεται τουλάχιστον μια φορά το χρόνο. Ακαθαρσίες στο ρεζερβουάρ προκαλούν κακή λειτουργία.

ΞΕΚΙΝΗΜΑ ΚΑΙ ΣΤΑΜΑΤΗΜΑ

Ξεκίνημα και σταμάτημα



ΠΡΟΕΙΔΟΠΟΙΗΣΗ! Πριν την εκκίνηση πρέπει να προσέξετε τα ακόλουθα:

Μην ξεκινάτε το μηχάνημα χωρίς να είναι στη θέση του το κάλυμμα του ιμάντα. Διαφορετικά μπορεί να αποκολληθεί ο συμπλέκτης και να προκαλέσει τραυματισμό.

Πριν βάλετε σε λειτουργία το μηχάνημα απομακρύνετε το από το σημείο όπου γεμίσατε βενζίνη.

Βεβαιωθείτε ότι εσείς και το μηχάνημα στέκεστε σταθερά και ότι ο δίσκος κοπής μπορεί να περιστραφεί ελεύθερα.

Κρατήστε άσχετα προς την εργασία άτομα ή ζώα μακριά από την περιοχή εργασίας.

Εκκίνηση κρύου κινητήρα



Ανάφλεξη: Φέρτε το διακόπτη ανάφλεξης προς τα αριστερά.

Τσοκ: Τραβήξτε εντελώς το τσοκ.

Ασφάλεια γκαζιού εκκίνησης: Πιέστε μέσα την ασφάλεια ρυθμιστή γκαζιού, το ρυθμιστή γκαζιού και μετά την ασφάλεια γκαζιού εκκίνησης (A). Αφήστε το ρυθμιστή γκαζιού και θα είναι κλειδωμένο στο μισό γκάζι. Η ασφάλεια λύνεται όταν πατιέται εντελώς μέσα ο ρυθμιστής γκαζιού.

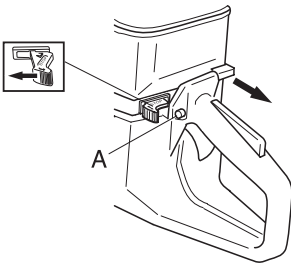

Αυτόματη βαλβίδα αποσυμπίεσης.

Το μηχάνημα είναι εξοπλισμένο με μια αυτόματη βαλβίδα αποσυμπίεσης για διευκόλυνση της εκκίνησης του κοπτικού.

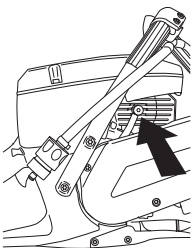

Εκκίνηση ζεστού κινητήρα

Ακολουθήστε την ίδια διαδικασία όπως στην κίνηση κρύου κινητήρα αλλά χωρίς το διακόπτη τσοκ στη θέση τσοκ.

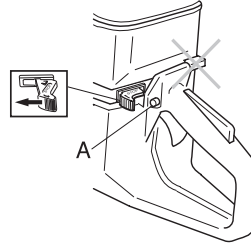

Εκκίνηση



ΠΡΟΕΙΔΟΠΟΙΗΣΗ! Ο δίσκος κοπής περιστρέφεται όταν ξεκινάει το μηχάνημα. Φροντίστε να μην μαγκωθούν.

Πιάστε τη μπροστινή χειρολαβή με το αριστερό σας χέρι. Τοποθετήστε το δεξί πόδι στη πίσω χειρολαβή και πιέστε το μηχάνημα στο έδαφος. **Ποτέ μην τυλίγετε το κορδόνι εκκίνησης στο χέρι.**

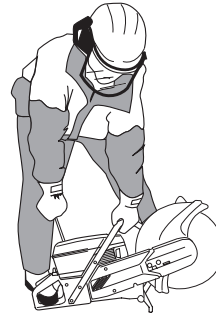

Πιάστε με το δεξί χέρι τη λαβή του μηχανισμού εκκίνησης, τραβήξτε αργά το κορδόνι μέχρι να βρείτε αντίσταση (να πιάσουν τα δοντάκια του μηχανισμού εκκίνησης) και μετά τραβήξτε γρήγορα και δυνατά το κορδόνι.

ΠΡΟΣΟΧΗ! Μην αφήνετε ελεύθερη τη λαβή του σχοινού εκκίνησης όταν είναι τελειώς τραβηγμένο. Αυτό μπορεί να κάνει ζημιά στο μηχάνημα.

Όταν ξεκινήσει ο κινητήρας, δώστε φουλ γκάζι, οπότε το γκάζι εκκίνησης αποσυμδέεται αυτόματα.

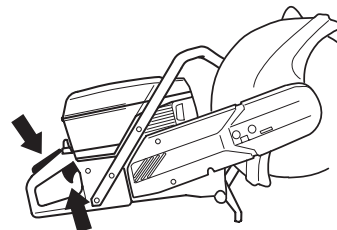

Σταμάτημα

Ο κινητήρας σβήνει όταν σβήσει η ανάφλεξη με το διακόπτη στοπ.

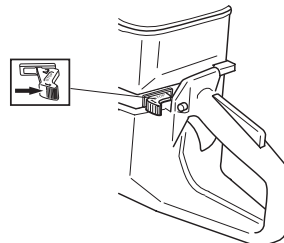

Τέντωμα ιμάντα μετάδοσης κίνησης

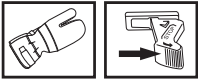

- Ο ιμάντας μετάδοσης κίνησης είναι εντελώς καλυμμένος και καλά προστατευόμενος από σκόνες και βρωμιές.
- Για να τεντώσετε τον ιμάντα πρέπει να ξεσφίξετε λιγάκι τα μπουλόνια (A) που συγκρατούν την μονάδα κοπής και το κάλυμμα του ιμάντα.

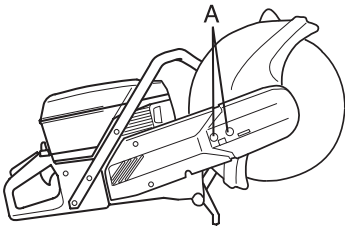

- Βιδώστε μετά το ρυθμιστικό κοχλία ώστε το τετράγωνο μπουλόνι (B) να βρεθεί στη μέση του διακριτικού σημείου στο κάλυμμα. Ανακινήστε τη μονάδα για να βεβαιωθείτε ότι το ελατήριο μπορεί να τεντώσει τον ιμάντα. Τώρα ο ιμάντας αποκτά αυτόματα το σωστό τέντωμα.

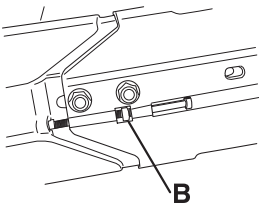

- Σφίξτε τα μπουλόνια που συγκρατούν τη μονάδα κοπής.

ΣΗΜΑΝΤΙΚΕΣ ΠΛΗΡΟΦΟΡΙΕΣ Αν ο ιμάντας είναι καινούριος, θα πρέπει να τεντωθεί ξανά μετά από ένα ή δυο ανεφοδιασμούς με καύσιμο.

Αντικατάσταση ιμάντα μετάδοσης κίνησης

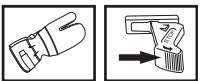

- Ξεσφίξτε τις δύο βίδες (A).

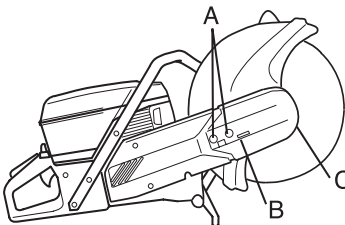

- Γυρίστε το ρυθμιστικό κοχλία (B) μέχρι να ολοκληρωθεί το τέντωμα.
- Αφαιρέστε τις δύο βίδες (A).
- Βγάλτε το μπροστινό κάλυμμα (C).
- Αποσυνδέστε τον ιμάντα από τον στρόφαλο.
- Βγάλτε τη μονάδα κοπής.

- Αφαιρέστε τη βίδα (D). Αφαιρέστε το πλαϊνό κάλυμμα.

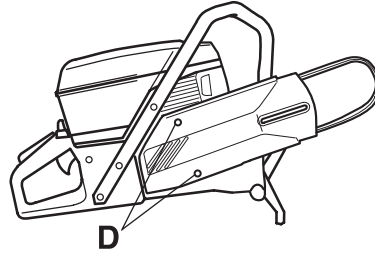

- Αλλάξτε ιμάντα.
- Η συναρμολόγηση γίνεται κατά την αντίστροφη σειρά από την αποσυναρμολόγηση.
- Ελέγξτε το κάλυμμα του δίσκου κοπής ώστε να μην έχει ρωγμές ή άλλες φθορές. Αλλάξτε το αν είναι φθαρμένο.



ΠΡΟΕΙΔΟΠΟΙΗΣΗ! Ποτέ μην χρησιμοποιείτε το μηχάνημα χωρίς κάλυμμα πάνω από τον κοπτικό δίσκο.

Στρόφαλος ιμάντα και συμπλέκτης

Ποτέ μην ξεκινάτε το μηχάνημα αν είναι αποσυναρμολογημένα ο στρόφαλος και ο συμπλέκτης για συντήρηση.

Καρμπυρατέρ

Το προϊόν Husqvarna που αγοράσατε είναι σχεδιασμένο και κατασκευασμένο σύμφωνα με προδιαγραφές που περιορίζουν την εκπομπή βλαβερών καυσαερίων. Μετά τη χρήση 8-10 ρεζερβουάρ βενζίνης ο κινητήρας έχει στρώσει. Για να βεβαιωθείτε ότι συνεχίζει να λειτουργεί άριστα και για να περιορίσετε την εκπομπή βλαβερών καυσαερίων μετά από την περίοδο στρωσίματος, ζητήστε από τον αντιπρόσωπό σας/το συνεργείο σας (που θα έχουν ειδικό στροφόμετρο στη διάθεσή τους) να ρυθμίσουν το καρμπυρατέρ σας.

Λειτουργία



ΠΡΟΕΙΔΟΠΟΙΗΣΗ! Μην βάζετε σε λειτουργία τον κινητήρα χωρίς να είναι συναρμολογημένα ο βραχίονας κοπής και η μονάδα κοπής. Διαφορετικά μπορεί να αποκολληθεί ο συμπλέκτης και να προκαλέσει τραυματισμό.

- Το καρμπυρατέρ ρυθμίζει την ταχύτητα του μηχανήματος μέσω του ρυθμιστή γκαζιού. Αέρας και καύσιμο αναμιγνύονται στο καρμπυρατέρ.

Βελόνα υψηλών στροφών

Το καρμπυρατέρ είναι εφοδιασμένο με ένα σταθερό στόμιο υψηλών στροφών, ώστε ο κινητήρας να έχει πάντοτε σωστό μίγμα αέρα και καυσίμου. Αν ο κινητήρας δεν έχει δύναμη ή επιταχύνει άσχημα, κάνετε τα εξής:

- Ελέγξτε το φίλτρο αέρος και αλλάξτε το εάν χρειάζεται.
- Αν αυτό δεν βοηθάει, ελάτε σε επαφή με ένα επίσημο συνεργείο επισκευής.

Βελόνα χαμηλών στροφών L

Δώστε φουλ γκάζι μερικές φορές και ελέγξτε ότι το κοπτικό εργαλείο επιταχύνει χωρίς προβλήματα. Η βασική ρύθμιση είναι L = 1 και 1/4 στροφής. Αν απαιτείται ρύθμιση, ψάξτε τις ανώτατες στροφές ρελαντί βιδώνοντας αργά το στόμιο χαμηλών στροφών προς την κατεύθυνση κίνησης των δεικτών του ρολογιού, μέχρις ότου έχετε πολύ φτωχό μίγμα. Στρίψτε τότε το στόμιο αντίθετα από την κίνηση των δεικτών του �ολογιού κατά 1/8 της στροφής. Ελέγξτε την επιτάχυνση του κινητήρα.

ΠΡΟΣΟΧΗ! Αν το στόμιο χαμηλών στροφών είναι πολύ φτωχά ρυθμισμένο (L–βελόνα κλεισμένη πολύ) σημαίνει προβλήματα εκκίνησης του μηχανήματος.

Τελική ρύθμιση στροφών ρελαντί T

Ρυθμίστε το ρελαντί με τη βίδα T. Αν απαιτείται ρύθμιση, στρίψτε τη βίδα του ρελαντί δεξιόστροφα μέχρι να αρχίσει να περιστρέφεται ο δίσκος κοπής. Στρίψτε κατόπιν τη βίδα αριστερόστροφα μέχρις ότου σταματήσει να περιστρέφεται ο δίσκος. Ένα σωστά ρυθμισμένο ρελαντί έχει επιτευχθεί όταν ο κινητήρας επιταχύνει χωρίς να ζορίζεται.

Συνιστ. στροφές ρελαντί: 2500 σ.α.λ.



ΠΡΟΕΙΔΟΠΟΙΗΣΗ! Αν δεν μπορείτε να ρυθμίσετε τις στροφές ρελαντί ώστε να σταματήσουν οι στροφές του εξαρτήματος κοπής, απευθυνθείτε στον αντιπρόσωπό σας/ στο συνεργείο σας. Μην χρησιμοποιείτε το μηχάνημα μέχρι να ρυθμιστεί ή να επισκευαστεί όπως πρέπει.

Φίλτρο καυσίμου

- Το φίλτρο καυσίμου είναι τοποθετημένο στο εσωτερικό του ρεζερβουάρ καυσίμου.
- Το ρεζερβουάρ καυσίμου πρέπει να προστατεύεται κατά τον ανεφοδιασμό από ρύπους. Αυτό μειώνει τον κίνδυνο δυσλειτουργίας που προκαλείται από την έμφραξη του φίλτρου καυσίμου που βρίσκεται μέσα στο ρεζερβουάρ.
- Το φίλτρο καυσίμου δεν καθαρίζεται αλλά πρέπει να αντικαθίσταται με καινούργιο όταν φράξει. **Αλλαγή φίλτρου πρέπει να γίνεται τουλάχιστον μια φορά το χρόνο.**

Φίλτρο αέρα



Το φίλτρο αέρα πρέπει να καθαρίζεται τακτικά από σκόνη και ακαθαρσίες για να αποφύγετε:

- Κακή λειτουργία του καρμπυρατέρ
- Προβλήματα εκκίνησης
- Μείωση ισχύος κινητήρα
- Περιττή φθορά του κινητήρα
- Αφύσικα υψηλή κατανάλωση καυσίμων.

Το σύστημα φίλτρου αέρα αποτελείται από ένα λαδωμένο φίλτρο αφρολέξ (1) και ένα χάρτινο φίλτρο (2):

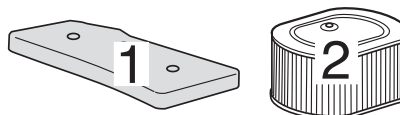

- 1 Η πρόσβαση στο φίλτρο από αφρολέξ είναι εύκολη, καθώς βρίσκεται κάτω από το κάλυμμα του φίλτρου A. Αυτό το φίλτρο πρέπει να ελέγχεται κάθε εβδομάδα και να αντικαθίσταται αν είναι αναγκαίο. Για να επιτύχετε σωστή λειτουργία του φίλτρου θα πρέπει το φίλτρο να αντικαθίσταται ή να καθαρίζεται και να λαδώνεται. Γι' αυτό το σκοπό έχει δημιουργηθεί ένα ειδικό λάδι της HUSQVARNA.

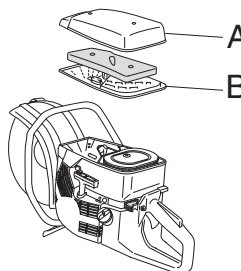

Αφαιρέστε το φίλτρο από αφρολέξ. Καθαρίστε προσεκτικά το φίλτρο με χλιαρό σαπουνόνερο. Μετά τον καθαρισμό ξεπλύνετε το φίλτρο με καθαρό νερό. Στύψτε το και αφήστε το να στεγνώσει. **ΠΡΟΣΕΞΤΕ!** Αέρας με πολύ υψηλή πίεση μπορεί να φθείρει το φίλτρο αφρολέξ.



Τοποθετήστε το φίλτρο σε μια πλαστική σακούλα και περιχύστε το με το λάδι φίλτρου. Αναταράξτε ελαφρά την πλαστική σακούλα για να κατανεμηθεί το λάδι. Πιέστε ώστε να φύγει το παραπανίσιο λάδι από το φίλτρο και να συγκεντρωθεί μέσα στην πλαστική σακούλα και αδειάστε το περίσσειμα πριν τοποθετήσετε το φίλτρο στο μηχάνημα. Μην χρησιμοποιείτε ποτέ κοινό λάδι κινητήρα. Θα αποστραγγιζόταν μέσα από το φίλτρο αρκετά γρήγορα και θα συγκεντρωνόταν στη βάση του.

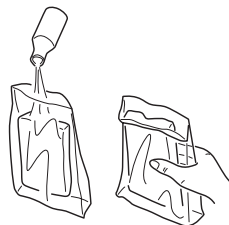

ΣΥΝΤΗΡΗΣΗ

- 2 Το χάρτινο φίλτρο βρίσκεται κάτω από το κάλυμμα Β. Αυτό το φίλτρο θα πρέπει να αντικαθίσταται και να καθαρίζεται όταν μειώνεται η ισχύς του κινητήρα ή μετά από 1 ή 2 εβδομάδες. Το φίλτρο καθαρίζεται με τίνιγμα ή με προσεκτικό φύσημα με αέρα. Προσέξτε ότι το φίλτρο δεν πρέπει να πλυθεί.

Φίλτρο αέρα που χρησιμοποιήθηκε για αρκετό καιρό, δεν μπορεί να καθαριστεί εντελώς. Για το λόγο αυτό το φίλτρο αντικαθίσταται περιοδικά με ένα καινούργιο. **Φίλτρο αέρα που έχει βλάβες πρέπει πάντοτε να αντικαθίσταται.**

ΣΗΜΑΝΤΙΚΕΣ ΠΛΗΡΟΦΟΡΙΕΣ

Κακή συντήρηση του φίλτρου αέρα συνεπάγεται επιστρώσεις στο μπουζί και μεγάλη φθορά στα μέρη του κινητήρα.

Μηχανισμός εκκίνησης



ΠΡΟΕΙΔΟΠΟΙΗΣΗ! Το ελατήριο επαναφοράς είναι μαζεμένο στη θήκη του μηχανισμού εκκίνησης και αν κανείς είναι απρόσεχτος στις κινήσεις του μπορεί να πεταχτεί και να προκαλέσει σοβαρά τραύματα.

Κατά την αλλαγή ελατηρίου ή σκοινιού εκκίνησης να προσέχετε πολύ. Να φοράτε πάντοτε προστατευτικά γυαλιά.

Αλλαγή σπασμένου ή φθαρμένου σκοινιού



- Ξεβιδώστε το μηχανισμό εκκίνησης και βγάλτε τον απ' τη θέση που στηρίζεται στο περίβλημα του στρόφαλου.

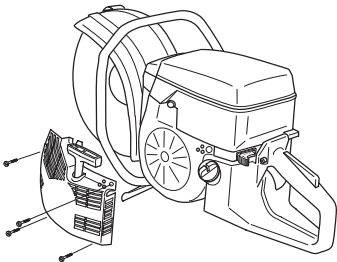

- Τραβήξτε το σκοινί περίπου 30 cm και ανασκώστε το να πιάσει στην εγκοπή της τροχαλίας. Μηδενίστε την πίεση του ελατηρίου αφήνοντας την τροχαλία να επιστρέψει σιγά σιγά.

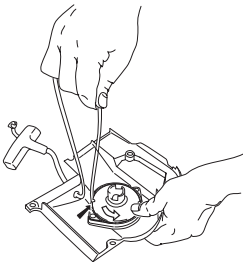

- Ξεβιδώστε τη βίδα στο κέντρο της τροχαλίας και αφαιρέστε την τροχαλία. Περάστε νέο σκοινί στην τροχαλία και στερεώστε το. Τυλίξτε περίπου 3 στροφές του σκοινιού στην τροχαλία. Συναρμολογήστε την τροχαλία στο ελατήριο έτσι ώστε το άκρο του ελατηρίου

να πιάσει στην τροχαλία. Τοποθετήστε τη βίδα στο κέντρο της τροχαλίας. Περάστε το σκοινί από την οπή του περιβλήματος του μηχανισμού εκκίνησης και από τη λαβή. Κάντε ένα κόμπο στο σκοινί για να πιάσει στη λαβή.

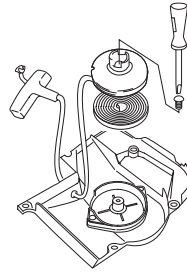

Τέντωμα ελατηρίου

- Αγκιστρώστε το σκοινί στην εγκοπή της τροχαλίας και στρίψτε την περίπου 2 στροφές προς τα δεξιά.

ΠΡΟΣΟΧΗ! Βεβαιωθείτε ότι η τροχαλία μπορεί να στραφεί 1/2 στροφή ακόμη, όταν το σκοινί είναι εντελώς τραβηγμένο.

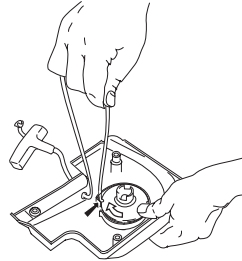

Αλλαγή σπασμένου ελατηρίου



- Σηκώστε την τροχαλία του μηχανισμού κίνησης. Δίτις οδηγίες στο κφάλαιο Αλλαγή σπασμένου ή φθαρμένου σκοινιού κίνησης. Εχτ υπόψη ότι το λατήριο παναφοράς ίναι τντωμένο στο πρίβλημα του μηχανισμού κκίνησης.
- Αφαιρέστε τα μπουλόνια που συγκρατούν το πλαίσιο του ελατηρίου.

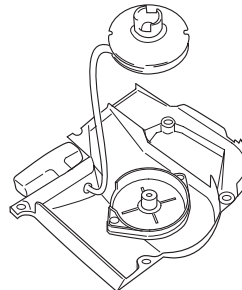

- Βγάλτ το λατήριο παναφοράς χτυπώντας λαφρά το μηχανισμό κκίνησης, μ την σωτρική πλευρά προς τα κάτω, πάνω σ ένα πάγκο. Αν κατά το μοντάρισμα του νέου λατηρίου αυτό ππιέται, να το τυλίξτ αρχίζοντας από την ξωτρική πλευρά προς το κέντρο.
- Λαδώστε το ελατήριο με λεπτό λάδι. Συναρμολογήστε την τροχαλία και τεντώστε το ελατήριο.

Συναρμολόγηση μηχανισμού εκκίνησης

- Επανασυναρμολογήστε τον μηχανισμό εκκίνησης, αφού πρώτα τραβήξετε το σκοινί και κατόπιν τοποθετήσετε τη θήκη στο περίβλημα του στρόφαλου. Αφήστε κατόπιν το σκοινί να επιστρέψει σιγά σιγά, ώστε τα δόντια να πιάνουν στην τροχαλία του σκοινού.

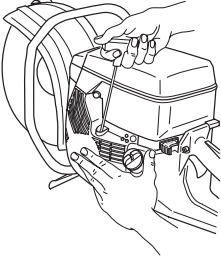

- Συναρμολογήστε και σφίξτε τις βίδες της θήκης.

Μπουζί



Η κατάσταση του μπουζιού επηρεάζεται από:

- Ελαττωματικά ρυθμισμένο καρμπυρατέρ.
- Ελαττωματικό μίγμα καυσίμου (περισσότερο λάδι).
- Βρώμικο φίλτρο αέρα.

Αυτοί οι παράγοντες δημιουργούν στρώματα ακαθαρσιών στα ηλεκτροδία, που προκαλούν ανωμαλίες λειτουργίας γενικά και δυσκολίες στην εκκίνηση.

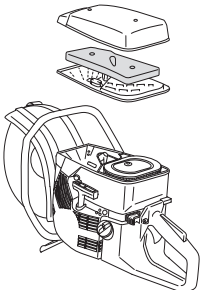

- Αν η απόδοση του μηχανήματος είναι χαμηλή, αν είναι δύσκολο το ξεκίνημα ή το ρελαντί είναι αδύνατο: πρώτα-πρώτα να ελέγχετε το μπουζί πριν κάνετε ο,τιδήποτε άλλο. Αν το μπουζί είναι φραγμένο από ακαθαρσίες, καθαρίστε το και ρυθμίστε το διάκενο του ηλεκτροδίου στα 0,5 mm. Το μπουζί πρέπει να το αλλάζετε μετά από ένα μήνα λειτουργίας και αν είναι απαραίτητο συχνότερα.

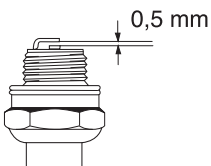

ΠΡΟΣΟΧΗ! Χρησιμοποιείτε πάντοτε τον τύπο μπουζιού που συστήνεται! Λάθος τύπος μπορεί να προκαλέσει ζημιά στο έμβολο/κύλινδρο.

Σύστημα ψύξης

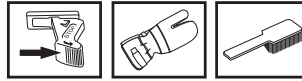

Ο κινητήρας έχει ψυκτικό σύστημα που επιτρέπει τη χαμηλότερη δυνατή θερμοκρασία λειτουργίας.

Το ψυκτικό σύστημα αποτελείται από:

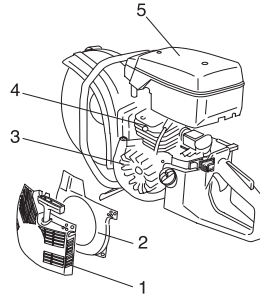

- 1 Αεραγωγό εισόδου στο μηχανισμό εκκίνησης.
- 2 Πλάκα αεραγωγού.
- 3 Φτερωτή ανεμιστήρα στο βολάν.
- 4 Αεροτομές κυλίνδρου.
- 5 Καπάκι κυλίνδρου

Καθαρίζετε το ψυκτικό σύστημα με βούρτσα, μια φορά τη βδομάδα ή συχνότερα. Ακάθαρτο ή φραγμένο ψυκτικό σύστημα προκαλεί υπερθέρμανση του μηχανήματος, με συνέπεια βλάβες στον κύλινδρο και το έμβολο.

Σιγαστήρας



Ο σιγαστήρας είναι διαμορφωμένος για να μειώνει τους ήχους και να κατευθύνει τα καυσαέρια μακριά από το χειριστή. Τα καυσαέρια είναι καυτά και μπορεί να περιέχουν σπίθες, που μπορεί να προκαλέσουν πυρκαγιά, αν κατευθύνονται σε ξηρό και εύφλεκτο υλικό.



Μη χρησιμοποιείτε ποτέ μηχανήμα με ελαττωματικό σιγαστήρα.

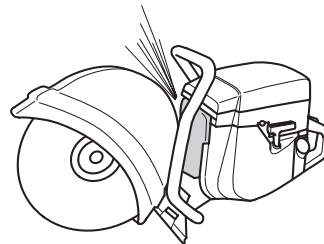

Γενικές συστάσεις συντήρησης

Παρακάτω ακολουθούν μερικές γενικές οδηγίες συντήρησης. Αν έχετε άλλες απορίες απευθυνθείτε στο συνεργείο που σας εξυπηρετεί.

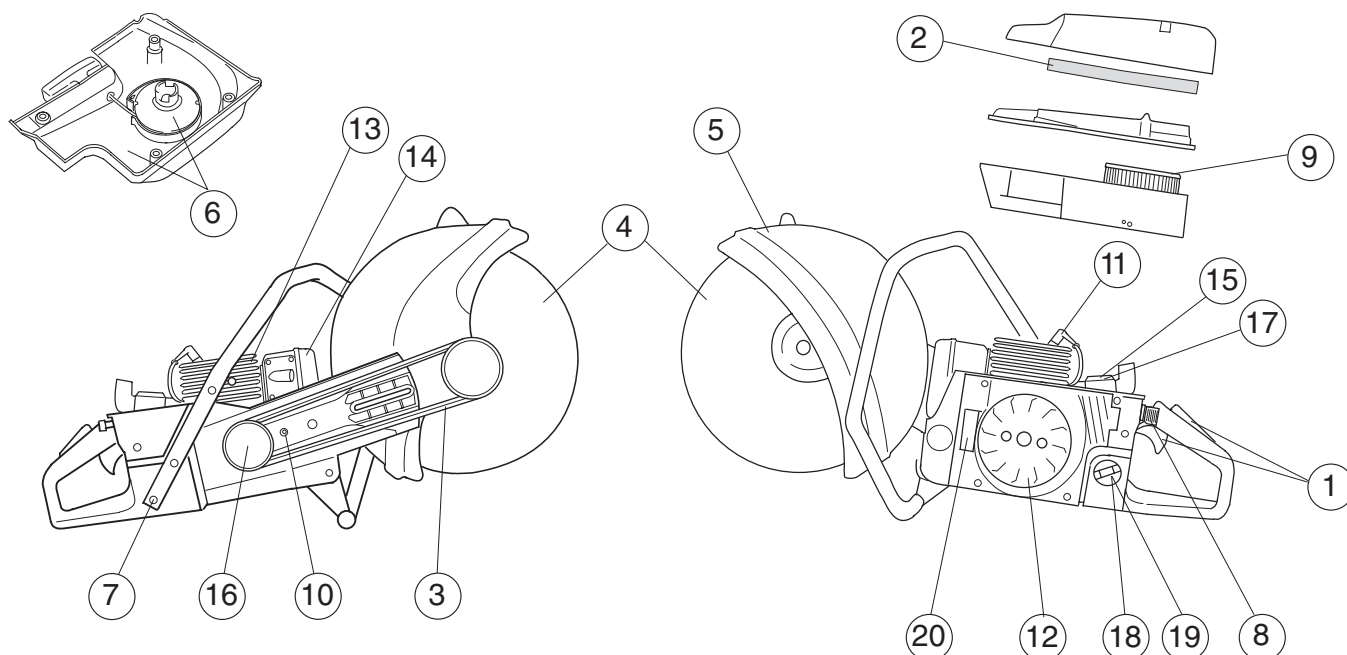

Καθημερινή φροντίδα

- 1 Βεβαιωθείτε ότι η ασφάλεια του ρυθμιστή γκαζιού και ο ρυθμιστής γκαζιού λειτουργούν κανονικά από άποψη ασφάλειας.
- 2 Ελέγξτε το τέντωμα του ιμάντα μετάδοσης κίνησης.
- 3 Ελέγξτε την κατάσταση του άξονα περιστροφής και της λάμας.
- 4 Ελέγξτε την κατάσταση του προστατευτικού καλύμματος της λάμας.
- 5 Ελέγξτε το μηχανισμό εκκίνησης και το σχοινί και καθαρίστε εξωτερικά τους αεραγωγούς.
- 6 Βεβαιωθείτε ότι τα μπουλόνια και τα παξιμάδια είναι σφιγμένα.
- 7 Ελέγξτε αν λειτουργεί σωστά ο διακόπτης διακοπής.

Εβδομαδιαία φροντίδα

- 8 Ελέγξτε, καθαρίστε ή αντικαταστήστε το κύριο φίλτρο.
- 9 Ελέγχετε ότι οι χειρολαβές και οι αποσβεστήρες κραδασμών δεν έχουν βλάβες.
- 10 Καθαρίστε το μπουζί. Ελέγξτε αν το διάκενο του ηλεκτροδίου είναι 0,5 mm.
- 11 Καθαρίστε τη φτερωτή του σφόνδουλου. Ελέγξτε το μηχανισμό εκκίνησης και το ελατήριο μαζέματος του σκοινιού.
- 12 Καθαρίστε τις αεροτομές ψύξης του κυλίνδρου.
- 13 Ελέγξτε ότι ο σιγαστήρας είναι σταθερά μονταρισμένος και δεν έχει βλάβες.
- 14 Ελέγξτε τη λειτουργία του καρμπιρατέρ.

Μηνιαία φροντίδα

- 15 Ελέγχετε το χάρτινο φίλτρο
- 16 Ελέγχετε το κέντρο σύμπλεξης, το ταμπούρο του συμπλέκτη και το ελατήριο σύμπλεξης για τυχόν φθορές.
- 17 Καθαρίστε εξωτερικά το καρμπιρατέρ.
- 18 Ελέγξτε το φίλτρο και το σωλήνα καυσίμου. Αλλάξτε τα αν χρειάζεται.
- 19 Καθαρίστε εσωτερικά το ρεζερβουάρ καυσίμου.
- 20 Ελέγξτε όλα τα καλώδια και τις επαφές τους.

ΤΕΧΝΙΚΑ ΣΤΟΙΧΕΙΑ

Κινητήρας	K1250	
Κυβισμός κυλίνδρου, cm ³	119	
Διάμετρος κυλίνδρου, mm	60	
Διαδρομή εμβόλου, mm	42	
Στροφές ρελαντί, σ.α.λ.	2500	
Συνιστώμενες μεγ. στροφές χωρίς φορτίο, σ.α.λ.	9750±250	
Ισχύς kW/σ.α.λ.	5,8	
Σύστημα ανάφλεξης		
Κατασκευαστής/τύπος συστήματος ανάφλεξης	EM	
Τύπος συστήματος ανάφλεξης	ET	
Μπουζί	Champion RCJ 6Y/ NGK BPMR 7A	
Διάκενο ηλεκτροδίων, mm	0,5	
Σύστημα καυσίμου και λίπανσης		
Κατασκευαστής καρμπυρατέρ	Walbro	
Τύπος καρμπυρατέρ	WG 9	
Χωρητικότητα ρεζερβουάρ βενζίνης, λίτρα	1,25	
Βάρος		
Πριόνι χωρίς καύσιμο και δίσκο κοπής, kg		
14" (350 mm)	13,6	
16" (400 mm)	14,4	
Εκπομπές θορύβου		
(βλ.σημ. 1)		
Μετρημένη ηχητική στάθμη σε dB(A)	118	
Εγγυημένη ηχητική στάθμη L _{WA} dB(A)	118	
Στάθμες θορύβου		
(βλ. σημ. 2)		
Ισοδύναμη ηχητική πίεση στο αυτί του χειριστή, μετρημένη σύμφωνα με το EN 1454, dB(A)	102	
Στάθμες κραδασμών		
Κραδασμοί χειρολαβών μετρεμένοι σύμφωνα με το ISO 19432	14" (350 mm)	16" (400 mm)
Μπροστινή χειρολαβή, ισοσταθμική τιμή, m/s ²	4,9	5,1
Πίσω χειρολαβή, ισοσταθμική τιμή, m/s ²	6,3	5,2

Σημ.1: Εκπομπή θορύβου προς το περιβάλλον μετρήθηκε ως ισχύς ήχου (L_{WA}) σύμφωνα με την Οδηγία EK 2000/14/EK.

Σημ. 2: Το ισοδύναμο επίπεδο πίεσης ήχου υπολογίζεται ως η χρονοσταθμισμένη ολική ενέργεια επιπέδου κραδασμών σε διάφορες καταστάσεις λειτουργίας και στην ακόλουθη χρονική κατανομή: 1/2 ρελαντί και 1/2 μέγ. στροφές.

Εξοπλισμός κοπής

Κοπτικός δίσκος	Μέγιστη ταχύτητα περιφέρειας, m/s	Μέγ. ταχύτητα άξονα τροχού, σ.α.λ.
14" (350 mm)	100	5100
16" (400 mm)	100	4700



ΕΚ–Βεβαίωση συμφωνίας (Ισχύει μόνο στην Ευρώπη)

Husqvarna Construction Products, SE-433 81 Partille, Σουεδία, τηλ.: +46-31-949000, βεβαιώνει ότι το πριόνι **K1250** από τους αριθμούς σειράς κατασκευής έτους 2006 και εξής (το έτος αναγράφεται ολόκληρο στον πινακίδα μοντέλου ακολουθούμενο από τον αριθμό σειράς) ανταποκρίνονται στις προδιαγραφές της ΟΔΕΓΙΑΣ ΤΟΥ ΣΥΜΒΟΥΛΙΟΥ:

- της 22ας Ιουνίου 1998 "σχετικά με μηχανήματα" **98/37/ΕΚ**, παράρτημα ΙΙΑ.
- της 3ης Μαΐου 1989 "σχετικά με ηλεκτρομαγνητική συμβατότητα" **89/336/ΕΟΚ**, καθώς και τις προσθήκες που ισχύουν τώρα.
- της 8ης Μαΐου 2000 "σχετικά με εκπομπή θορύβου στο περιβάλλον" **2000/14/ΕΚ**. Αξιολόγηση συμφωνίας πραγματοποιηθείσα σύμφωνα με το Παράρτημα V.

Για πληροφορίες σχετικά με τις εκπομπές θορύβων, δείτε το κεφάλαιο Τεχνικά χαρακτηριστικά.

Εφαρμόστηκαν τα εξής πρότυπα: **SS-EN ISO 12100:2003, EN-ISO 55012:2002, EN 1454, ISO 19432**

Η Α.Ε. SMP Svensk Maskinprovning, Fyrisborgsgatan 3, SE-754 50 Uppsala, Σουηδία, έχει διενεργήσει προαιρετικό έλεγχο τύπου βάσει της οδηγίας 2000/14/ΕΕ. Το Πιστοποιητικό έχει τον αριθμό: **01/169/004** – K1250

Partille 14 Νοεμβρίου 2006



Ove Donnerdal, Διευθυντής ανάπτυξης

1150292-71



2006-12-16