

Naudojimosi instrukcijos

K40, K30

Prieš naudodami įrenginį, atidžiai perskaitykite naudojimosi instrukcijas ir įsitikinkite, ar viską gerai supratote.

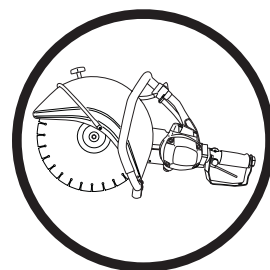

Lithuanian

SUTARTINIAI ŽENKLAI

Sutartiniai ženklai

PERSPĖJIMAS! Dėl neteisingo ar neapdairaus naudojimo mašina gali būti pavojingas įrenginys, ir naudotojas ar kiti asmenys gali rimtai ar net mirtinai susižeisti.



Prieš naudodami įrenginį, atidžiai perskaitykite naudojimosi instrukcijas ir įsitinkite, ar viską gerai supratote.



Visada nešiokite:

- Pripažintą apsauginį šalną
- Pripažintas apsaugines ausines
- Apsauginiai akiniai arba apsauginis šalmo skydelis
- Pjaunant atsiranda dulkių, o tai gali pakenkti žmogaus sveikatai. Naudokite patvirtintą kvėpavimo apsaugą. Dirbkite gerai ventiliuojamoje vietoje.



Šis gaminytis atitinka galiojančius Europos (CE) reikalavimus.



Likšieji ant įrenginio nurodyti simboliai pažymi specialius įvairiose rinkose keliamus sertifikavimo reikalavimus.

Prieš atlikdami įrenginio patikrą ir / arba priežiūrą, visada atjunkite įrenginį nuo oro žarnos.

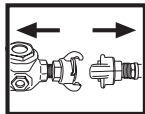

Visada mūvėkite pripažintas apsaugines pirštines.



Būtina nuolatinė priežiūra.

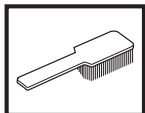

Patikrinkite vizualiai.



Turite nešioti apsauginius akinius arba šalmo apsauginį skydelį.



TURINYS

Turinys

SUTARTINIAI ŽENKLAI

Sutartiniai ženklai 2

TURINYS

Turinys 3

KAS YRA KAS?

Pjaustytuvo dalys. 4

SAUGOS INSTRUKCIJOS

Prieš pradėdant naudoti naują pjaustytuvą 5

Asmeninės saugumo priemonės 5

Įrenginio apsauginės dalys 5

Įrenginio apsauginės įrangos kontrolė, priežiūra ir taisymas . 6

Bendri saugumo reikalavimai 7

Bendrosios darbo instrukcijos 7

Pjovimo diskai 9

SURINKIMAS

Surinkimas 11

Pjovimo disko surinkimas 11

Pjovimo disko apsauga 11

ĮJUNGIMAS IR IŠJUNGIMAS

Įjungimas ir išjungimas 12

PRIEŽIŪRA

Priežiūra 13

TECHNINIAI DUOMENYS

Techniniai duomenys 15

Pjaustyimo įranga 15

EB patvirtinimas dėl atitikimo 15

KAS YRA KAS?

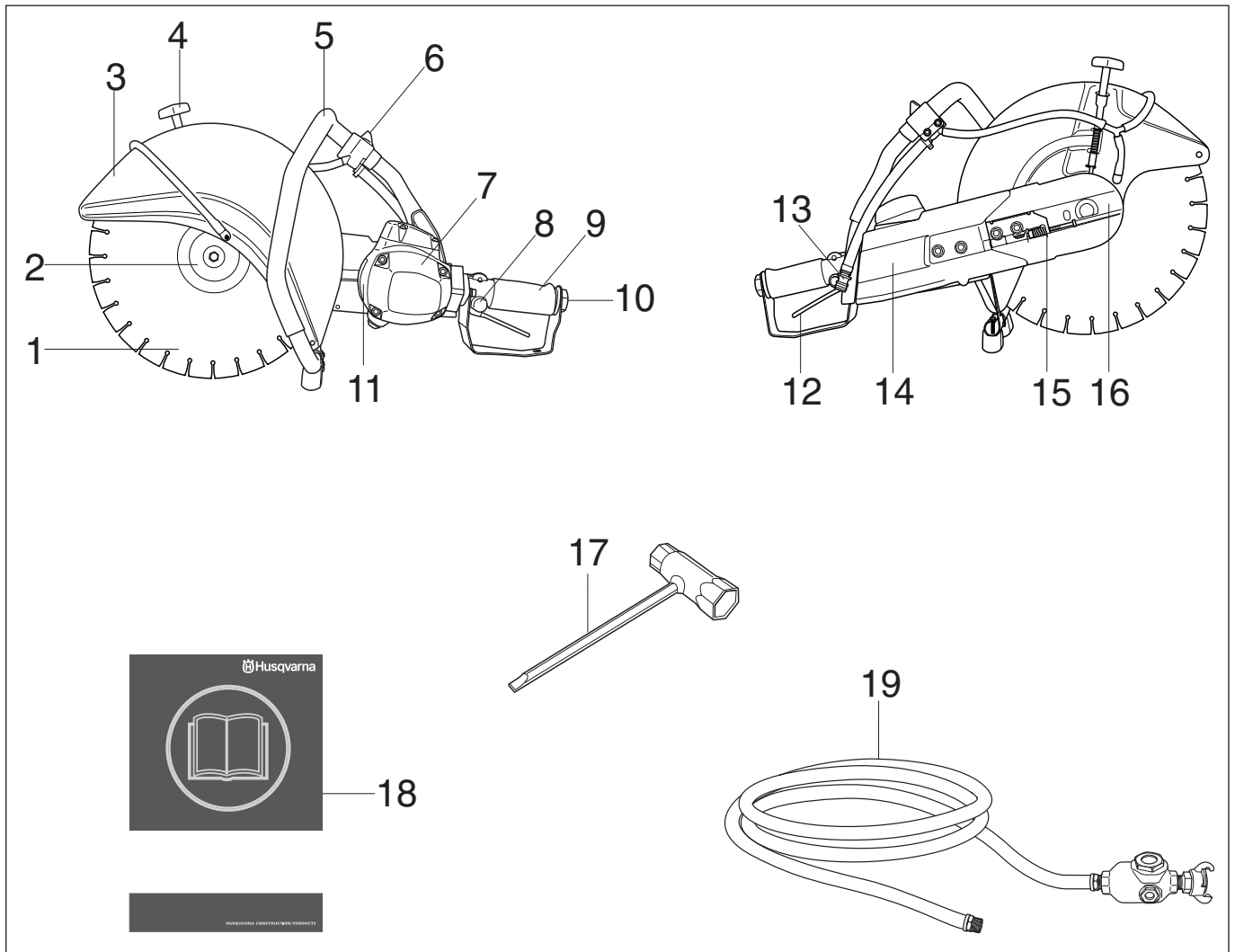

Pjaustytuvo dalys.

- | | |
|---------------------------|---------------------------------|
| 1 Pjovimo diskas | 11 Tipo plokštelė |
| 2 Flanšinė poveržlė | 12 Starteris |
| 3 Pjovimo disko apsauga | 13 Vandens pajungimas su filtru |
| 4 Apsauginis užraktas | 14 Dirželio apsauga |
| 5 Priekinė rankena | 15 Dirželio įtempėjas |
| 6 Vandens čiaupas | 16 Pjovimo rankena |
| 7 Hidraulinis variklis | 17 Universalus raktas |
| 8 Starterio blokatorius | 18 Naudojimosi instrukcijos |
| 9 Užpakalinė rankena | 19 Oro žarna |
| 10 Oro žarnos prijungimas | |

SAUGOS INSTRUKCIJOS

Prieš pradėdant naudoti naują pjaustytuvą

- Tai – suspaustu oru valdomas pjaustytuvas, skirtas pjovimui. Įrenginys turi būti prijungtas prie kompresoriaus, kurio oro slėgis pasiekia 7 barus, o oro kiekis – 2,8–3,5 m³/min. K40 modelyje bei 2,0–2,4 m³/min. – K30.
- Atidžiai perskaitykite naudojimosi instrukcijas.
- Patikrinkite, kaip pritvirtintas pjovimo diskas, žr. skyrių "Montavimas".
- Patikrinkite, ar oro žarna yra nepažeista ir geros būklės.

Leiskite savo Husqvarna platintojui reguliariai tikrinti pjūklą ir atlikti būtinuosius nustatymo ir remonto darbus.



PERSPĖJIMAS! Be gamintojo leidimo jokiū būdu negalima keisti pradinės įrenginio konstrukcijos. Visada naudokite originalius priedus. Nelicencijuoti pakeitimai ir / ar priedai gali sunkiai ar net lemtingai sužeisti naudotoją ar kitus.



PERSPĖJIMAS! Naudojant pjovimo, šlifavimo, gręžimo ar formavimo įrankius, gali atsirasti dulkių ar garų, kuriuose gali būti kenksmingų cheminių medžiagų. Sužinokite, iš ko sudarytos medžiagos, su kuriomis dirbate, ir dėvėkite atitinkamą veido kaukę ar kvėpavimo apsaugą.



PERSPĖJIMAS! Pjaustytuvas – pavojingas darbo įrankis, ir jei neapdairiai ar neteisingai juo naudositės, galite rimtai ar net lemtingai susižeisti. Labai svarbu, kad Jūs perskaitytumėte ir suprastumėte šių naudojimosi instrukcijų turinį.

Husqvarna Construction Products siekia pastoviai gerinti produktų konstrukciją. Todėl Husqvarna pasilieka teisę be išankstinio perspėjimo ir papildomų įsipareigojimų keisti konstrukciją.

Visa informacija ir visi šiose instrukcijose pateikti duomenys galioja šias instrukcijas atiduodant į spaustuovę.

Asmeninės saugumo priemonės



PERSPĖJIMAS! Naudodami įrenginį, visada dėvėkite atitinkamų tarnybų pripažintas asmenines saugumo priemones. Asmeninės saugumo priemonės nepašalins rizikos susižeisti, tačiau nelaimingo atsitikimo atveju mažiau nukentėsite. Paprašykite pardavėjo išrinkti Jums tinkamiausias priemones.

- Apsauginis šalmas
- Apsauginės ausinės
- Apsauginiai akiniai arba apsauginis šalmo skydelis



- Kvėpavimo kaukė

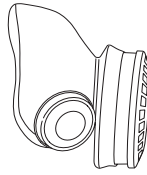

- Patvarios ir neslidžios pirštinės.

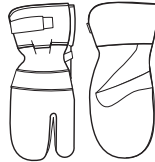

- Ne per didelė, tvirta ir patogi apranga, leidžianti laisvai judėti.



- Naudokite kojų apsaugą, kuri rekomenduojama pjaunant konkrečią medžiagą.
- Auliniai batai plieniniu pirštų gaubteliu ir rautytu padu



- Netoliese visada turėkite pirmosios pagalbos vaistinėlę.



Įrenginio apsauginės dalys

Šiame skyriuje pasakojama apie įvairius įrenginio saugos elementus, aiškinama, kaip jie veikia, patariama, kaip juos prižiūrėti ir tvarkyti, jei norite, kad pjūklas dirbtų gerai ir saugiai. Žr. skyrių Kas yra kas?, jei norite pamatyti, kur kokia detalė yra Jūsų įrenginyje.



PERSPĖJIMAS! Niekada nenaudokite įrenginio su netvarkingomis apsauginėmis detalėmis. Laikykitės kontrolės, priežiūros ir taisymo instrukcijų, kurios yra nurodytos šiame skyrelyje.

SAUGOS INSTRUKCIJOS

Starteris

Starteris naudojamas įrenginio paleidimui ir išjungimui.

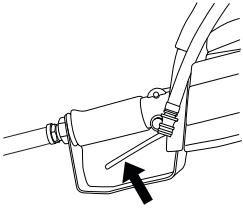

Starterio blokatorius

Starterio blokatorius sukonstruotas taip, kad netyčia nebūtų aktyvuojamas starteris. Įspaudus blokatorių (A), išsijungia starteris (B).

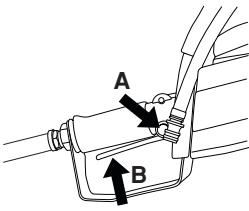

Starterio blokatorius liks įspaudas tol, kol starteris yra įspaudas. Kai rankenėlė atleidžiama, starteris ir starterio blokatorius sugrįžta į pradinę padėtį. Tai vyksta dėl dviejų, viena nuo kitos nepriklausomų, atmetamųjų spyruoklių sistemų. Tokiu būdu įrenginys sustoja, o starteris užsifiksuoja.

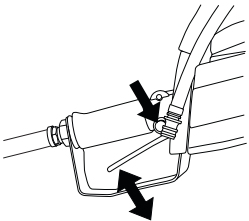

Pjovimo disko apsauga

Šis apsauginis gaubtas yra įrengtas virš pjovimo disko ir sukonstruotas taip, kad apsaugotų naudotoją nuo disko ar pjaunamos medžiagos skeveldrų.

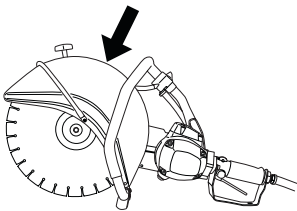

Įrenginio apsauginės įrangos kontrolė, priežiūra ir taisymas



PERSPĖJIMAS! Įrenginio priežiūra ir taisymas reikalauja specialaus pasirėngimo. Tai ypač liečia įrenginio apsauginę įrangą. Jei jūsų įrenginys neatitiks nors vieno iš žemiau pateiktų kontrolės reikalavimų, kreipkitės į sertifikuotą remonto dirbtuvę. Perkant mūsų produktus, mes garantuojame profesionalų aptarnavimą ir priežiūrą. Jei įrenginio pardavėjas neatlieka aptarnavimo, paprašykite jo duoti artimiausios remonto dirbtuvės adresą.

Starterio paleidimo ir išjungimo funkcijos patikra

Užveskite įrenginį, atleiskite starterį ir patikrinkite, ar variklis ir pjovimo diskas sustos.

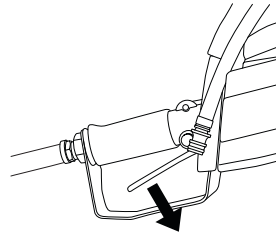

Starterio blokatoriaus patikra

Patikrinkite, ar starteris yra užfiksuotas, kai starterio blokatorius yra savo pradinėje padėtyje.

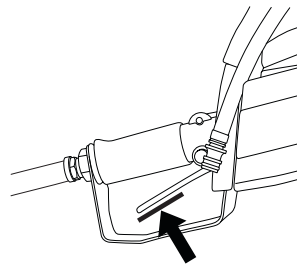

Įspauskite starterio blokatorių ir patikrinkite, ar jis sugrįžta į savo pradinę padėtį jį atleidus.

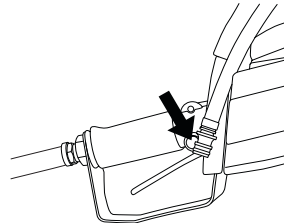

Patikrinkite, ar starteris ir starterio blokatorius lengvai juda, o atmetamųjų spyruoklių sistema veikia.

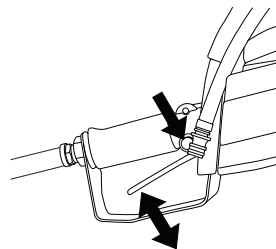

Užveskite įrenginį, atleiskite starterį ir patikrinkite, ar variklis ir pjovimo diskas sustos.

SAUGOS INSTRUKCIJOS

Pjovimo disko apsaugos patikra



PERSPĖJIMAS! Prieš užvesdami įrenginį visada patikrinkite, ar apsauga yra tinkamai sumontuota. Taip pat patikrinkite, ar pjovimo diskas teisingai įrengtas ir jame nėra pažeidimų. Pažeistas pjovimo diskas gali sužaloti. Žr. nuorodas Surinkimas.

Patikrinkite, ar apsauga yra sveika ir nėra įtrūkusi ar deformuota.

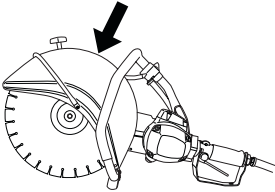

Bendri saugumo reikalavimai

- Pjaustytuvo konstrukcija leidžia pjauti kietas medžiagas, pavyzdžiui, mūrą. Saugokitės padidėjusio atatrakos pavojaus pjaunant minkštas medžiagas. Žr. nuorodas Kaip išvengti atatrakos smūgių.
- Nedirbkite diskiniu pjūklų, pirmiau neperskaite ir nesupratę šios instrukcijos turinio. Taisyimą, kuris nėra aprašytas skirsnyje „Diskinio pjūklo saugos detalių tikrinimas, priežiūra ir taisymas“, turi atlikti kompetentingi aptarnavimo specialistai.
- Niekada nenaudokite įrenginio, jei esate pavargę, jei vartojote alkoholį ar vaistus, kurie gali turėti įtakos jūsų regėjimui, nuovokai ar koordinacijai.
- Naudokite asmenines saugumo priemones. Žr. nuorodas Asmeninės saugumo priemonės.
- Niekada nenaudokite įrenginio, kurio konstrukcija yra modifikuota, lyginant su gamyklos standartu.
- Niekada nenaudokite techniškai netvarkingo įrenginio. Reguliariai tikrinkite detales, atlikite testus ir priežiūros darbus, nurodytus šioje instrukcijoje. Kai kurias priežiūros operacijas ir aptarnavimo darbus gali atlikti tik tam paruošti kvalifikuoti specialistai. Žr. nuorodas Priežiūra.
- Niekam kitam niekada neleiskite naudotis įrenginiu prieš tai neįsitikinus, ar jie suprato naudotojimosi instrukcijų turinį.

Pervežimas ir laikymas

Nelaikykite ar negabenkite pjaustytuvo su uždėtu pjovimo disku.

Pjaustytuvą laikykite užrakinamoje patalpoje, kur jo negalės pasiekti vaikai ir pašaliniai asmenys.

Panaudojus pjūklą visi diskai turi būti nuimti ir tvarkingai sudėti. Pjovimo diską laikykite sausai ir neužšalančioje patalpoje.

Ypač atsargiai reikia elgtis su abrazyviniais pjovimo diskais. Abrazyviniai diskai turi būti sandėliuojami ant lygaus, horizontalaus paviršiaus. Jei diskai pateikti su pagrindu, horizontalumo užtikrinimui būtina naudoti tarpines. Jei abrazyvinis diskas sandėliuojamas drėgnoje vietoje, tai gali sąlygoti disbalansą ir traumas.

Apžiūrėkite, ar naujuose diskuose nėra pervežimo ar sandėliavimo metu padarytų pažeidimų.

Bendrosios darbo instrukcijos



PERSPĖJIMAS! Šiame skyrelyje aprašomos esminės saugaus darbo pjaustytuvu taisyklės. Ši informacija padės Jums ugdyti profesionalius įgūdžius ir turtinti patirtį. Jei tam tikroje situacijoje pasijusite nesaugiai, užbaikite darbą ir kreipkitės į ekspertus. Kreipkitės į prekybos agentą, aptarnavimo dirbtuves arba patyrusį pjaustytuvo naudotoją. Nesistenkite atlikti darbo, jei nesate tam pakankamai kvalifikuotas!

Esminės saugumo taisyklės

- Apsidairykite aplink:
 - Ar šalia nėra žmonių, gyvulių ar kt., kas galėtų trukdyti jūsų darbui šiuo įrenginiu.
 - Ar niekas neprieis arti pjovimo disko.
- Nenaudokite esant nepalankioms oro sąlygoms. Pavyzdžiui, esant tirštam rūkui, lyjant, pučiant stipriam vėjui, esant dideliame šalčiui ir t. t. Darbas blogomis oro sąlygomis vargina, padidėja rizikos faktoriai, pavyzdžiui, dėl slidaus pagrindo.
- Niekada nepradėkite dirbti pjūklų, neatlaisvinę darbo vietas bei tvirtai neatsistoję. Apsidairykite, ar nėra galimų kliūčių netikėtam atsitraukimui. Įsitinkite, kad niekas ant jūsų neužkris ir nesužeis jūsų dirbant pjūklų. Būkite ypač atsargūs, dirbdami nuožulnaus reljefo vietovėje.
- Įsitinkite, ar drabužiai arba kūno dalys nesiliečia su besisukančia pjovimo įranga.
- Laikykites saugaus atstumo nuo pjovimo įrangos, kol ji sukasi.
- Pjovimo įrangos apsauga visada turi būti uždėta, kai įrenginys veikia.
- Pasirūpinkite pakankamu darbo vietos apšvietimu, kad jūsų darbo sąlygos būtų saugios.
- Neperkelkite įrenginio, kol pjovimo įranga sukasi.
- Visuomet pasitikrinkite, ar Jūs turite saugią ir tvirtą atramą kojomis.
- Patikrinkite, ar pjovimo zonoje nėra išvedžiotų vamzdinių ar elektros laidų.
- Prieš pradėdami naudoti įrenginį, įsitinkite, ar oro žarna yra už jūsų ir žarna jūsų nesužeis.

SAUGOS INSTRUKCIJOS

Pjovimas



PERSPĖJIMAS! Pjaustytuvo saugus atstumas yra 15 metrų. Jūs nešate atsakomybę už tai, kad darbo zonoje nebūtų nei gyvūnų, nei žmonių. Nepradėkite pjauti, kol darbo zona nėra laisva, o jūs nestovite tvirtai.

Bendri principai

- Pradėkite pjauti, kai variklis veikia maksimaliomis apsuksimis.
- Įrenginį visada laikykite tvirtai suėmę abejomis rankomis. Laikykite taip, kad nykščiai ir pirštai apimtų rankenas.

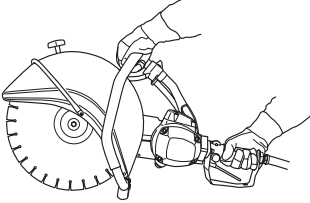

PERSPĖJIMAS! Ilgalaikė vibracija gali pakenkti silpnesnės sveikatos žmonių kraujo apytakai ir nervų sistemai. Pajutę somatinius negalavimo požymius, kreipkitės į gydytoją. Pirmieji simptomai gali būti: kūno tirpimas, jautrumo praradimas, peršėjimas, smelkimas, skausmas, sumažėjusi jėga ar silpnumas, odos spalvos ar jos struktūros pakitimai. Šie simptomai paprastai pasirodo ant pirštų, rankų ar riešų.

Pjovimo technika

Toliau aprašoma technika yra bendro pobūdžio. Individualios kiekvieno disko savybės pateikiamos jo duomenyse (pvz., geležtes deimantiniams ašmenims reikia mažiau spausti nei abrazyvinius diskus).

- Apdorojamą detalę atremkite tokiu būdu, kad būtų galima numatyti, kas gali įvykti, o pjovimo metu pjūvis išliktų atviras.

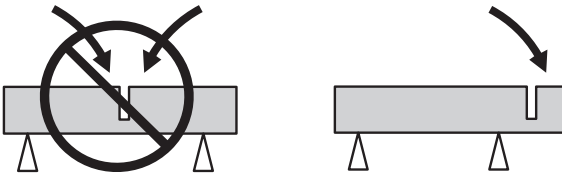

- Patikrinkite, kad užvedant įrenginį diskas nekliudytų kokio daikto.
- Visada pjaukite prie maksimalių apsučių.
- Pjauti pradėkite švelniai, įrenginiui leiskite dirbti nespaudžiant disko.
- Diską judinkite tolygiai pirmyn ir atgal, kad būtų išlaikytas mažas paviršiaus kontaktas tarp disko ir pjaunamos medžiagos. Tokiu būdu disko temperatūra nebus didelė, o pjovimas bus efektyvus.

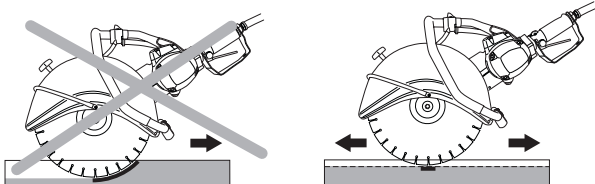

- Įrenginį spauskite vienoje linijoje su pjovimo disku. Šoninis spaudimas gali sugadinti pjovimo diską ir yra labai pavojingas.



- Pjovimo įrangos apsauga turi būti sureguliuota taip, kad galinė dalis būtų arčiau apdorojamosios medžiagos. Pjaunamosios medžiagos keliami pūslai ir kibirkštys susirenka apsaugos viršuje ir nukreipiami nuo naudotojo.

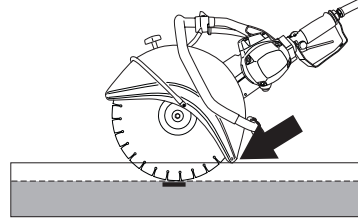

PERSPĖJIMAS! Jokiu būdu nepjaukite disko šonu – beveik garantuotai jis bus pažeistas arba lūš ir gali rimtai sužaloti. Naudokite tik pjaunančiąją dalį.

Nepakreipkite pjaustytuvo į šoną, nes diskas gali įstrigti arba sulūžti, sužeisdamas žmones.

Diskų vibracija

Per daug spaudžiant, diskas praras apvalumą, pradės vibruoti.

Mažiau spaudžiant, išvengsite vibracijų. Jei reikia, pakeiskite diską. Diskas skirtas tik pjaunamajai medžiagai.

Kaip išvengti atatrankos smūgių



PERSPĖJIMAS! Atatrankos smūgiai gali būti labai staigūs, netikėti ir stiprūs, o pjaustytuvą ir pjovimo diską gali atmesti link naudotojo. Jei pjovimo diskas sukasi ir jei jis kliudo naudotoją, gali labai sunkiai ar net lemtingai sužeisti. Todėl būtina suprasti, kas sukelia atatrankos smūgį ir kad jų galima išvengti dirbant atsargiai ir naudojant tinkamą darbo techniką.

Kas yra atatrankos smūgis?

Atatrankos smūgis – netikėtos reakcijos pavadinimas, kai pjaustytuvas ir pjovimo diskas atmetamas nuo daikto, kuris pateko į kontaktą su disko viršutinės plokštumos ketvirčiu, taip vadinamu atatrankos smūgio rizikos zona.



SAUGOS INSTRUKCIJOS

Esminės taisyklės

- Niekada nepradėkite pjauti pjovimo disko viršutine disko ketvirtąja dalimi, kaip parodyta paveikslėlyje, taip vadinamu atatrunkos smūgio pavojaus sektoriumi.

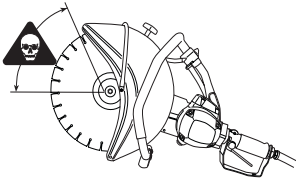

- Įrenginį visada laikykite tvirtai suėmę abejomis rankomis. Laikykite taip, kad nykščiai ir pirštai apimtų rankenas.

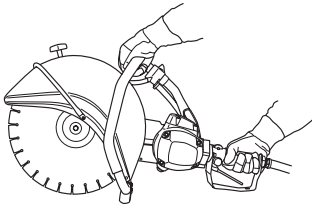

- Tvirtai laikykite pusiausvyrą ir tvirtai remkitės į žemę kojomis.
- Visada pjaukite prie maksimalių apsučių.
- Stovėkite patogiai nutolę nuo pjaunamo objekto.
- Būkite atsargūs, įleisdami pjūklą į anksčiau pradėtą pjūvį.
- Niekada nekelkite pjūklo aukščiau pečių linijos.
- Stebėkite, kad gaminys nepajudėtų ar neįvyktų kas nors kita, dėl ko pjūvis galėtų suspausti diską.

Disko įtraukimas

Įtraukimas atsiranda tada, kai geležtės apatinė dalis staiga sustabdoma arba pjūvis ją suspaudžia. (Kaip to išvengti, žr. "Esminės taisyklės" ir "Suspaudimas ir sukimasis" žemiau.)

Suspaudimas ir sukimasis

Suspaudimas atsiranda tada, kai pjūvis susipaudžia. Įrenginys staiga ir labai stipriai gali būti patrauktas žemyn.

Kaip išvengti suspaudimo

Atremkite gaminį taip, kad pjūvis liktų atviras ir pjaunant, ir pabaigus pjovimą.

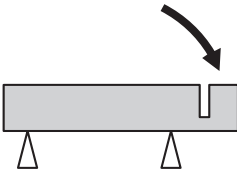

Pjovimo diskai



PERSPĖJIMAS! Pjovimo diskas gali sulūžti ir rintai sužaloti darbininką.

Niekada nenaudokite pjovimo disko, kurio apsisukimų skaičius yra mažesnis nei pjaustytuvo.

Niekada pjovimo disko nenaudokite pjauti kitas medžiagas nei jis yra skirtas.



PERSPĖJIMAS! Pjaunant plastikus su deimantiniu pjaunamuoju disku arba įvairios paskirties pjaunamuoju disku, vadinamuoju „rescue blade“, gali įvykti atatrunka, kai medžiaga išsilydo dėl šilumos, išsiskiriančios pjovimo metu, ir prikimba prie disko.

Bendri principai

Pjovimo diskai yra dviejų rūšių: abrazyviniai diskai ir geležtės deimantiniais ašmenimis.

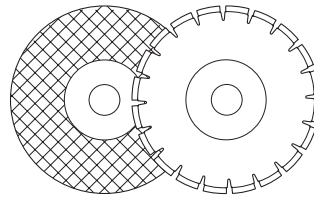

Pervežant įrenginį, visada nuimkite pjovimo diską.

Žiūrėkite, kad būtų naudojama tinkama įvorė tam pjovimo diskui, kuris bus tvirtinamas ant įrenginio. Žr. nuorodą Pjovimo disko tvirtinimas.

Aukštos kokybės pjovimo diskai dažniausiai yra patys ekonomiškiausi. Prastesnės kokybės pjovimo diskai dažnai pasižymi blogesnėmis pjovimo savybėmis ir trumpesniu tarnavimo laiku, o tai reikalauja didesnių kaštų lyginant su apdorotos medžiagos kiekiu.

Aušinimas vandeniu



PERSPĖJIMAS! Vandens aušinimas, naudojamas pjaunant betoną, aušina pjovimo diską ir didina tarnavimo laiką bei mažina dulkelį. Kalbant apie trūkumus, galima paminėti sunkumus, kylančius prie labai žemų temperatūrų, kyla grindų ir kitų statybinių elementų pažeidimo pavojus bei pavojus paslysti.

Panaudojus abrazyvinį diską su vandens aušinimu, maždaug pusę minutės diską sukite sausai. Jei abrazyvinis diskas sandėliuojamas drėgnoje vietoje, tai gali sąlygoti disbalansą ir traumas.

Greitaeigiai rankiniai įrenginiai

Mūsų pjovimo diskai skirti nešiojamiesiems didelės spartos pjaustytuvams. Jei naudojate kitų gamintojų diską, patikrinkite, ar diskas atitinka visas sąlygas ir reikalavimus, taikomus šio tipo pjaustytuvams.

SAUGOS INSTRUKCIJOS

Specialūs tipai

Kai kurie diskai sukonstruoti stacionariai įrangai ir naudojimui su priedais. Tokie pjovimo diskai negali būti naudojami nešiojamiems įrenginiams.

Visada susisiekite su vietos valdžios įstaigomis patikrinti, ar laikotės galiojančių sąlygų.

Abrazyviniai diskai

Pjaunančioji abrazyvinių diskų medžiaga padaryta iš šlifavimo grūdelių, kuriuos sutvirtina organinės jungimo priemonės. „Sustiprinti diskai“ pagaminti tekstilės ar pluošto pagrindu, kuris apsaugo nuo visiško suplyšimo, jei esant maksimaliam apskukų skaičiui diskas įtrūktų ar būtų pažeistas.

Disko savybes nulemia šlifavimo dalelių tipas ir dydis bei jungiamosios medžiagos tipas ir kietumas.

Abrazyviniai diskai, tipai ir naudojimas.		
	Naudojimas	
Diskų tipas	Medžiaga	Aušinimas vandeniu
Betonas	Betonas, asfaltas, akmuo, mūras, ketus, aliuminis, varis, žalvaris, kabeliai, guma, plastikas ir t. t.	Gali būti naudojamas, norint sumažinti dulkelį. Panaudojus abrazyvinį diską su vandens aušinimu, maždaug pusę minutės diską sukite sausi.
Metalas	Plienas, plieno lydiniai ir kiti kieti metalai.	NEREKOMENDUOJAM A

Pjovimo diskas turi būti pažymėtas tokiu pat arba aukštesniu apsisukimų skaičiumi, koks nurodytas ant įrenginio tipo plokštelės. Niekada nenaudokite pjovimo disko, kurio apsisukimų skaičius yra mažesnis nei įrenginio.

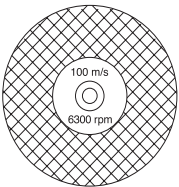

Įsitikinkite, kad ant disko nėra įtrūkimų ar kitokių pažeidimų.

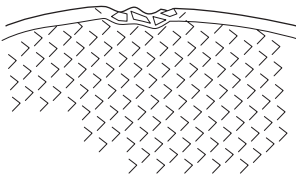

Išbandykite abrazyvinį diską užmovę jį ant piršto ir lengvai stukteldami jį atsuktuvu rankenėle ar pan. Jei nepasigirsta skambus garsas, diskas yra pažeistas.



Geležties deimantiniai ašmenimis

Geležties deimantiniai ašmenimis pagamintos iš plieninio korpuso su pramoninių deimantų segmentu.

Geležties deimantiniai ašmenimis duoda žemesnę pjovimo savikainą, rečiau reikia ją keisti ir pasiekiamas pastovus pjovimo gylis.

Naudodami geležties deimantinius ašmenimis, žiūrėkite, kad ji suktųsi į tą pusę, į kurią rodo ant geležties esanti rodyklė.

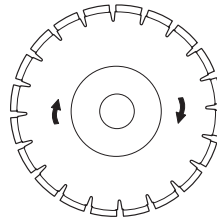

Visada naudokite pagaląstą geležties deimantinius ašmenimis. Pagaląskite geležties pjaudami smiltainį arba plytą.

Geležties deimantiniai ašmenimis yra kelių kietumo laipsnių. „Minkšta“ geležties deimantiniai ašmenimis turi santykinai trumpą tarnavimo laiką ir pasižymi geromis pjovimo savybėmis. Ji naudojama pjaunant, pvz., granitą ir kietą betoną. „Kietą“ geležties deimantinius ašmenimis pasižymi ilgesniu tarnavimo laiku, blogesnėmis pjovimo savybėmis ir turi būti naudojamas pjaunant minkštas medžiagas, pvz., plytas ir asfaltą.

Geležčių deimantiniai ašmenimis galandymas

Geležties deimantiniai ašmenimis gali atbukti, naudojant netinkamą spaudimą arba pjaunant kai kurias medžiagas, pvz., tvirtai armuotą betoną. Darbas atšipusia geležties deimantiniai ašmenimis sukelia perkaitimą, todėl gali atsilaisvinti deimantiniai segmentai.

Pagaląskite geležties pjaudami smiltainį arba plytą.

Medžiaga

Geležties deimantiniai ašmenimis naudojami darbai su visomis mūrinėmis konstrukcijomis, armuotu betonu ir kitos sudėties medžiagomis. Geležties deimantiniai ašmenimis nerekomenduojamas metalo pjovimui.

Geležties deimantiniai ašmenimis drėgnajam pjovimo būdai



PERSPĖJIMAS! Nuolat aušinkite geležties deimantinius ašmenimis skirtas drėgnajam pjovimui vandeniu tam, kad būtų galima išvengti perkaitimo, dėl kurio geležties gali sutrupėti ir sužaloti.

Geležties deimantiniai ašmenimis skirtos drėgnajam pjovimui, pjaunant turi būti apsemtos vandeniu, kad atvėsintų geležties ir surišų dulkes atsirandančias pjovimo metu.

Geležties deimantiniai ašmenimis sausajam pjovimo būdai

Geležties deimantiniai ašmenimis sausajam pjovimui yra naujos kartos pjovimo diskai, kurių nereikia aušinti vandeniu. Tačiau pjovimo geležties pažeidžia per didelis karštis. Ekonomiškas būdas atvėsinti pjovimo geležties – paprasčiausiai kas 30–60 sekundžių ištraukti ją iš pjūvio ir 10 sekundžių leisti pasisukti ore, kad atvėstų.

Surinkimas

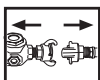

PERSPĖJIMAS! Prieš valymo, montavimo ir priežiūros darbus, visada atjunkite įrenginį nuo oro žarnų.

Pjovimo disko surinkimas

Husqvarna pjovimo diskai yra pripažinti naudoti su rankiniais pjaustytuvais. Pjovimo diskai gaminami trijų skirtingų centrinės kiaurymės diametrų: 20 mm (0.787"), 22,2 mm (7/8") ir 25,4 mm (1"). Norėdami įrenginį pritaikyti prie pjovimo disko centrinės kiaurymės, naudojamos įvorės, kurios tinka įrenginio ašiai. Naudokite tinkamo skersmens įvorę! Ant pjovimo diskų pažymėtas centrinės kiaurymės skersmuo.

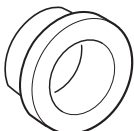

Diskas uždedamas ant įvorės (C) tarp vidinės flanšo stebulės (A) ir flanšinės poveržlės (B). Flanšinė poveržlė pasukama taip, kad ji atitiktų ašį.

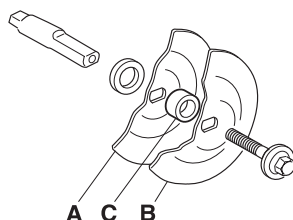
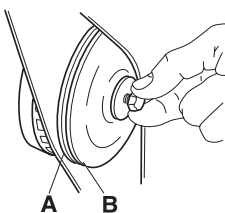

Varžtas, laikantis pjovimo diską, turi būti priveržtas 15–25 Nm momentu.

Ašį galima priveržti per dirželio apsaugą įkišant atsuktuvą ar pan.

Tvirtindami geležtę deimantiniais ašmenimis ant pjaustytuvo, žiūrėkite, kad geležtė deimantiniais ašmenimis suktųsi į tą pusę, į kurią rodo ant geležtės esanti rodyklė.

Pakeitę pjovimo diską nauju, patikrinkite flanšines poveržles ir varomąją ašį. Žr. nuorodas skyrelyje "Varomosios ašies ir flanšinių poveržlių patikra".

Varomosios ašies ir flanšinių poveržlių patikra



Patikrinkite, ar nepažeisti varančiosios ašies sriegiai.

Patikrinkite, ar pjovimo disko ir flanšinių poveržlių kontaktiniai paviršiai nėra pažeisti, vienodų matmenų ir yra švarūs bei gerai sukasi ant varomosios ašies.

Nenaudokite kreivų, įlenktų, apdaužytų ar nešvarių flanšinių poveržlių. Nenaudokite skirtingų matmenų flanšinių poveržlių.

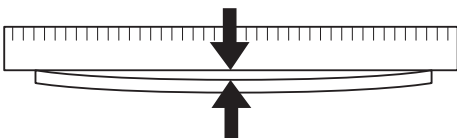

Pjovimo rankena

Yra galimybė pjovimo rankeną pasukti 180° kampu, kad pjovimo diskas atsirastų kitoje pjovimo rankenos pusėje. Tai palengvina pjovimą arti tokių kliūčių, kaip sienos, grindys ir pan. Pjovimo rankena ir varomasis dirželis atlaisvinami tokiu pačiu būdu kaip ir keičiant varomąjį dirželį. Žr. nuorodas skyrelyje "Varomojo dirželio keitimas".

Atlaisvinkite apsaugos varžtą bei vandens žarną.

Pasukite rankeną 180° kampu ir prisukite atitinkamas detales tokiu pačiu būdu kaip ir anksčiau.

Jei naudojate geležtę deimantiniais ašmenimis, ją irgi reikia apversti, kad ji suktųsi teisinga kryptimi. Geležtė deimantiniais ašmenimis turi suktis ta kryptimi, kaip rodo rodyklė ant geležtės.

Pjovimo disko apsauga

Apsauga visada turi būti uždėta ant įrenginio.

Pjovimo įrangos apsauga turi būti sureguliuota taip, kad galinė dalis būtų arčiau apdorojamosios medžiagos. Pjaunamosios medžiagos keliami pūslai ir kibirkštys susirenka apsaugos viršuje ir nukreipiami nuo naudotojo.

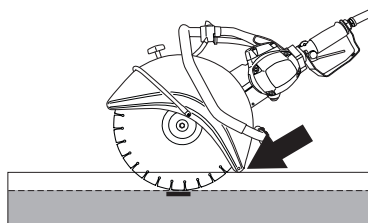

IJUNGIMAS IR IŠJUNGIMAS

Ijungimas ir išjungimas



PERSPĖJIMAS! Prieš užvedant atkreipkite dėmesį:

Stovėkite tvirtai ir žiūrėkite, kad pjovimo diskas ko nors nekliudytų.

Žiūrėkite, kad darbo zonoje nesimaišytų kiti žmonės ar gyvuliai.

Užvedimas

- Kairiąja ranka nuimkite priekinę rankeną.

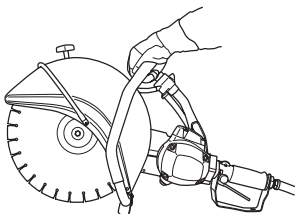

- Dešine ranka suimkite galinę rankeną.

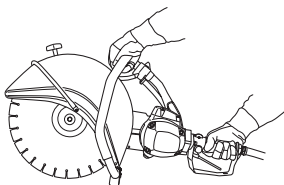

- Dešiniu nykščiu įspauskite starterio blokatorių ir nuspauskite starterį.

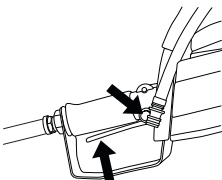

Išjungimas

Variklis sustoja atleidus starterį.

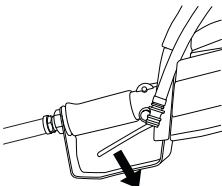

PRIEŽIŪRA

Priežiūra

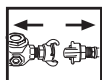

PERSPĖJIMAS! Prieš atlikdami įrenginio patikrą ir / arba priežiūrą, visada atjunkite įrenginį nuo oro žarnos.

Varomojo dirželio tempimas

Varantysis dirželis yra visiškai hermetiškas ir gerai apsaugotas nuo dulkių ir purvo.

Norint ištempti varantįjį dirželį, atlaisvinkite veržles, kurios laiko pjovimo rankeną.

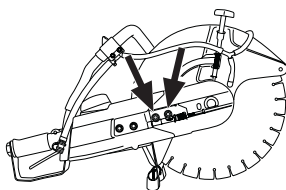

Po to užsukite reguliavimo varžtą, kad ketursienė veržlė atsидurtų ties žyme ant gaubto. Tada dirželis automatiškai teisingai įsitemps.

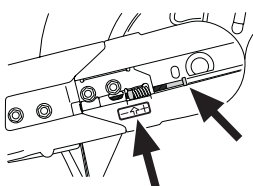

Priveržkite abejas veržles, kurios laiko pjovimo rankeną.

Varomojo dirželio keitimas

Pirmiausia atlaisvinkite veržles, o paskui reguliavimo varžtą, kad dirželis atsilaisvintų.

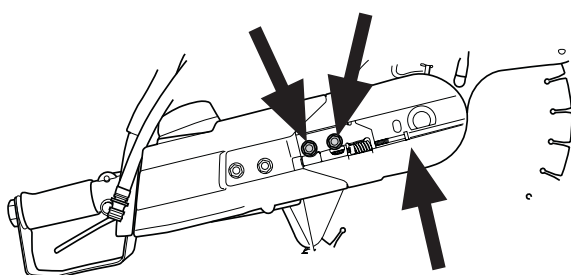

Po to nusukite veržles ir nuimkite priekinį dirželio gaubtą.

Dabar galima nuimti pjovimo agregatą nuo variklio. Paskui nuimkite galinį dirželio gaubtelį atlaisvindami tris gaubtelį laikančius varžtus.

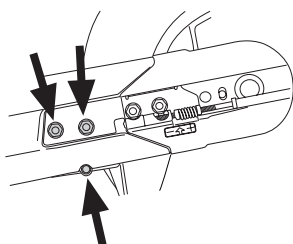

Nuimkite senąjį dirželį ir uždėkite naująjį. Pjovimo rankeną ir variklio dalį sudėkite kartu ir reguliavimo varžtu įtempkite dirželį. Naują varomąjį dirželį galutinai ištempkite po maždaug 30 minučių darbo.

Varomosios ašies ir flanšinių poveržlių patikra

Patikrinkite, ar nepažeisti varančiosios ašies sriegiai. Patikrinkite, ar pjovimo disko ir flanšinių poveržlių kontaktiniai paviršiai nėra pažeisti, vienodų matmenų ir yra švarūs bei gerai sukasi ant varomosios ašies.

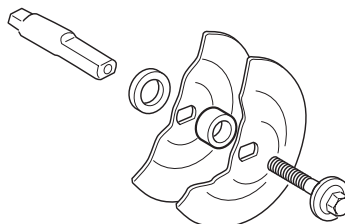

Nenaudokite kreivų, įlenktų, apdaužytų ar nešvarių flanšinių poveržlių. Nenaudokite skirtingų matmenų flanšinių poveržlių.

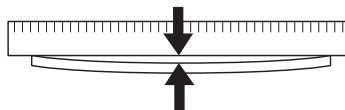

Aušinimas vandeniu

Patikrinkite, ar veikia vandens čiaupas. Norėdami atsukti vandens čiaupą, atsukite jį.

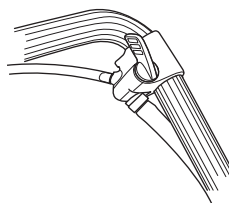

Norėdami užsukti vandenį, užsukite čiaupą.

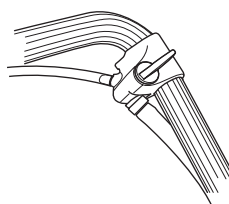

Vandens filtras

Patikrinkite ir esant poreikiui išvalykite filtrą.

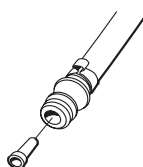

Kiekvieną dieną

Šią patikrą atlikite kiekvieną dieną prieš pradėdami eksploatuoti įrenginį.

- 1 Patikrinkite, ar varžlės ir varžtai yra priveržtii.
- 2 Patikrinkite, ar oro žarna yra nepažeista ir geros būklės.
- 3 Įjunkite energijos šaltinį ir patikrinkite, ar veikia pjaustytuvas užveddami įrenginį galinėje rankenoje esančio starterio pagalba. Patikrinkite, ar pjovimo diskas sustoja atleidus starterį.
- 4 Pjovimo disko apsaugos patikra
- 5 Pjovimo disko būklės kontrolė.
- 6 Patikrinkite varomojo dirželio įtempimą.
- 7 Patikrinkite, ar naudojamas kompresorius pasiekia reikiamą slėgį, t. y. 7 barus ir reikiamą oro kiekį, t. y. 2,8–3,5 m³/min. K40 modelyje bei 2,0–2,4 m³/min. K30 modelyje.
- 8 Naudokite ne plonesnį nei 19 mm skersmens oro žarną.
- 9 Prieš prijungdami įrenginį, iš žarnų išpūskite purvą ir pašalinkite drėgmę.
- 10 Prijunkite oro žarną prie įrenginio ir užfiksuokite jungtis. Įjunkite slėgį ir patikrinkite, ar jis nenuiteka.
- 11 Prieš pradėdami eksploatuoti įrenginį, išjunkite oro padavimą ir išleiskite slėgį. Patikrinkite, ar alyvos bakelis yra pripildytas alyvos, skirtos suspausto oro įrenginiams. Jei alyvos dozatoriaus bakelis nenaudojamas, galima šlakelį alyvos įpilti tiesiai į oro žarną. Kai įrenginys užvedamas, alyva ištepa variklį.
- 12 Naudokite kompresorių su drėgmės šalintoju.
- 13 Patikrinkite vandens reguliavimo rankenėlę.
- 14 Patikrinkite vandens filtro funkciją.

Variklio remonto darbai gali būti labai brangūs.

Variklio avariją gali sukelti:

- 1 Įrenginio eksploatavimas be prijungto alyvos dozatoriaus bakelio.
- 2 Kondensatas oro padavimo sistemoje, atsiradęs nuo kondensacijos žarnose, kompresoriaus bakelyje, vožtuvuose ir pan. Kondensatas sąlygoja rūdžių susidarymą variklio vidinėse metalinėse dalyse.
- 3 Nešvarios oro žarnos ar oro jungtys.
- 4 Neišvalyta oro sistema. Išvalyta sistema – žarnose įpilta šlakelis alyvos, užvedus įrenginį, išpučiama per variklį. Alyva pašalina visą drėgmę, gerai apsaugo variklio dalis. Būtina naudoti alyvą skirtą suspausto oro įrenginiams. Pasiteiraukite savo prekybos atstovo dėl tinkamos alyvos rūšies.

Nenaudokite variklių alyvos ar hidraulinės alyvos.



TECHNINIAI DUOMENYS

Techniniai duomenys

Techniniai duomenys	K30	K40
Variklis		
Oro sąnaudos, m ³ /min.	2,0–2,4	2,8–3,5
Maks. oro slėgis, barai	7	7
Oro žarnos rekomend. matmenys, coliai/mm	3/4 / 19	3/4 / 19
Oro paėmimo angos grotelių matmenys, coliai / mm	3/4 / 19	3/4 / NPT hona
Pavaros sistema, trapecinis dirželis	SPZ	SPZ
Maksimalūs darbinio veleno apsisukimai, r/min	5100	5400
Svoris		
Pjaustytuvas be pjovimo disko, kg	8,7	9,9
Tepimo priemonės	Neužšalanti pneumatinių įrankių alyva	Neužšalanti pneumatinių įrankių alyva
Garso lygiai		
Garso spaudimo lygis ties naudotojo ausimi prie maks. apsisukimų, išmatuotas pagal ISO/DIS 15744, ISO/DIS 11201 dB (A)	89	92
Triukšmo emisijos		
(žr. pastabą 1)		
Garso stiprumo lygis, išmatuotas dB(A)	106	107
Garso stiprumo lygis, garantuotas L _{WA} dB(A)	106	107
Vibracijos lygiai		
(žr. 2 pastabą)		
Priekinėje rankenoje, m/s ²	7,2	9,5
Užpakalinėje rankenoje, m/s ²	3,8	5,2

1 pastaba: Triukšmo emisija į aplinką išmatuota kaip garso stiprumas (L_{WA}) pagal EB direktyvą 2000/14/EG.

Pastaba 2: Vibracija rankenose išmatuota pagal ISO 8662-4

Pjaustymo įranga

Pjovimo diskas	Maks. periferinis greitis, m/s
12" (300 mm)	80
14" (350 mm)	100

EB patvirtinimas dėl atitikimo (galioja tik Europoje)

Husqvarna Construction Products, SE-433 81 Partille, Švedija, tel: +46-31-949000, šiuo patvirtina, kad pjaustytuvas **K30, K40** 2006 m. bei vėlesnių serijų numerių (metai nurodomi aiškiu tekstu ant tipo plokštelės, po to nurodomas serijos numeris) atitinka taisykles šiose TARYBOS DIREKTYVOSE:

- 1998 m. birželio 22 d. "dėl mašinų" **98/37/EB**, priedas IIA.
- 2000 m. gegužės 8 d. "dėl triukšmo emisijos į aplinką" **2000/14/EG**. Susitarimo vertinimas atliktas remiantis Priedu V.

Dėl informacijos apie triukšmo emisijas žr. skyrių Techniniai duomenys.

Pritaikyti šie standartai: EN ISO 12100:2003, EN 983, EN 792-7, EN ISO 19432.

SMP Svensk Maskinprovning AB, Fyrisborgsgatan 3, SE-754 50 Uppsala, Švedija, atliko savanorišką tipo kontrolę Husqvarna AB prašymu. Serifikatų numeriai: **01/169/007** - K30, **01/169/008** - K40.

Partille, 2006 m. lapkričio 14 d.

Ove Donnerdal, vystymo vadovas

1150296-65



2006-12-19