

Brugsanvisning **K3000 Cut-n-break**

Læs brugsanvisningen omhyggeligt igennem og forstå indholdet, inden du bruger maskinen.

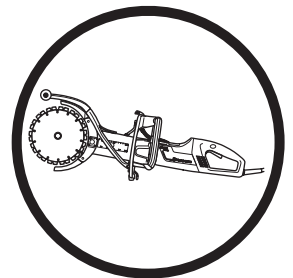

Danish

SYMBOLFORKLARING

Symboler på maskinen:

ADVARSEL! Maskinen kan ved forkert eller skødesløs brug være et farligt redskab, som kan medføre alvorlige skader eller dødsfald for brugeren eller andre.

Læs brugsanvisningen omhyggeligt igennem og forstå indholdet, inden du bruger maskinen.

Brug altid:

- Godkendt beskyttelseshjelm
- Godkendt høreværn
- Beskyttelsesbriller eller ansigtsværn

Dette produkt er i overensstemmelse med gældende CE-direktiv.

ADVARSEL! Ved skæring dannes støv, som kan forårsage skader ved indånding. Anvend godkendt åndedrætsværn. Sørg for god ventilation.

ADVARSEL! Gnister fra kapsekven kan forårsage brand i brændbare materialer som f.eks.: benzin, træ, tørt græs m.m.

Der skal altid anvendes vandkøling.

ADVARSEL! Kast kan være pludselige, hurtige og voldsomme og kan forårsage livstruende kvæstelser. Læs og forstå instruktionerne i manualen grundigt, før du bruger maskinen.

Sav altid i den korrekte retning. Se sikkerhedsinstruktioner!

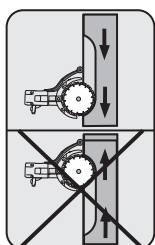

Miljømærkning. Symbolet på produktet eller emballagen angiver, at dette produkt ikke må behandles som almindeligt husholdningsaffald. Produktet skal i stedet afleveres på en genbrugsstation, hvor de elektriske og elektroniske dele kan genvindes.



Ved at sørge for at dette produkt håndteres på en korrekt måde, kan du være med til at forhindre potentielt negative påvirkninger af miljø og mennesker, som ellers kan forekomme ved ukorrekt bortskaffelse af produktet.

Du kan få yderligere oplysninger om genbrug af dette produkt ved at kontakte de lokale myndigheder, dit renoveringsselskab eller den butik, hvor produktet er købt.

Andre symboler/etiketter på maskinen gælder specifikke krav for certificering på visse markeder.

Symboler i brugsanvisningen:

Kontrol og/eller vedligeholdelse skal udføres med motoren afbrudt og stikket trukket ud af stikkontakten.

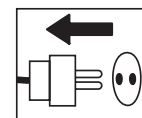

Brug altid godkendte beskyttelseshandsker.

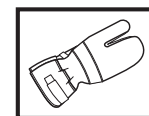

Regelmæssig rengøring kræves.

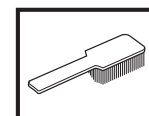

Visuel kontrol.



Beskyttelsesbriller eller ansigtsværn skal bruges.



INDHOLD

Indhold

SYMBOLFORKLARING

Symboler på maskinen: 2

Symboler i brugsanvisningen: 2

INDHOLD

Indhold 3

HVAD ER HVAD?

Hvad er hvad på kapmaskinen? 4

SIKKERHEDSINSTRUKTIONER

Forberedelser før brug af en ny kapmaskine 5

Personligt beskyttelsesudstyr 5

SIKKERHEDSINSTRUKTIONER

Generelle sikkerhedsadvarsler 6

Maskinens sikkerhedsudstyr 8

Diamantklinger 10

Generelle arbejdsinstruktioner 11

MONTERING

Montering 14

START OG STOP

Før start 15

Start 15

Stop 15

VEDLIGEHOLDELSE

Vedligeholdelse 16

Kontrol og justering af drivrem 16

Udskiftning af drivrem 16

Kølesystem 17

Udskiftning af kulbørster 17

Vandhane 17

Strømforsyning 17

Dagligt eftersyn 17

TEKNISKE DATA

Skæreudstyr 18

EF-overensstemmelseserklæring 19

HVAD ER HVAD?

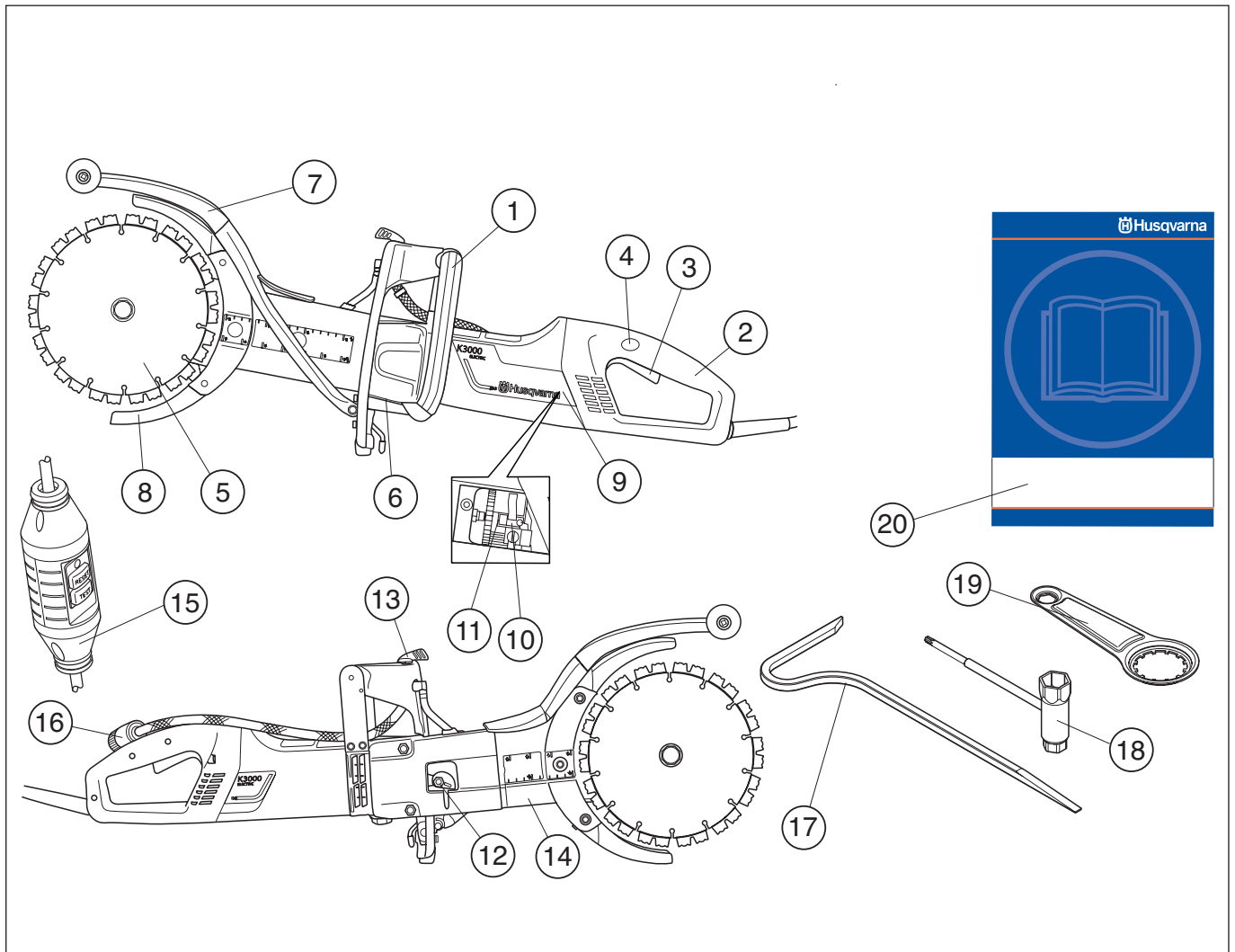

Hvad er hvad på kapmaskinen?

- | | |
|----------------------|-----------------------|
| 1 Forreste håndtag | 11 Børsteholdere |
| 2 Bageste håndtag | 12 Remstrammer |
| 3 Kontakt | 13 Vandhane |
| 4 Kontaktpærre | 14 Kaparm |
| 5 Klinger | 15 Fejlstrømsafbryder |
| 6 Typeskilt | 16 Vandtilslutning |
| 7 Stænkbeskyttelse | 17 Brudværktøj |
| 8 Klingeafskærmning | 18 Kombinøgle |
| 9 Inspektionsdæksler | 19 Lejeværktøj |
| 10 Kulbørster | 20 Brugsanvisning |

SIKKERHEDSINSTRUKTIONER

Forberedelser før brug af en ny kapmaskine

- Læs brugsanvisningen omhyggeligt igennem og forstå indholdet, inden du bruger maskinen.
- Maskinen er udelukkende konstrueret til savning i hårde materialer såsom beton, tegl, murværk samt støbejerns- og cementrør.
- Lad regelmæssigt din Husqvarna-forhandler kontrollere kapmaskinen og foretage de nødvendige indstillinger og reparationer.



ADVARSEL! Maskinens oprindelige udformning må under ingen omstændigheder ændres uden producentens tilladelse. Brug altid originaltilbehør. Ikke-autoriserede ændringer og/eller ikke-autoriseret tilbehør kan medføre alvorlige skader eller dødsfald for brugeren eller andre.



ADVARSEL! Anvendelse af produkter som skærer, sliber, borer, finsliber eller former materialer kan danne støv og dampe, som kan indeholde skadelige kemikalier. Kontroller materialernes beskaffenhed og bær egnet ansigtsmaske eller åndedrætsværn.



ADVARSEL! En kapmaskine kan, hvis den bruges forkert eller skødesløst, være et farligt redskab, som kan medføre alvorlige – endog livsfarlige – personskader. Det er meget vigtigt, at du læser og forstår indholdet i denne brugsanvisning.

Husqvarna Construction Products arbejder hele tiden på at forbedre produkternes konstruktion. Husqvarna forbeholder sig derfor ret til at ændre i konstruktionen uden forudgående varsel og uden yderligere forpligtelser.

Al information og alle data i denne brugsanvisning gælder fra den dato, brugsanvisningen blev indleveret til tryk.

Personligt beskyttelsesudstyr



ADVARSEL! Ved enhver anvendelse af maskinen skal der bruges godkendt personligt beskyttelsesudstyr. Det personlige beskyttelsesudstyr udelukker ikke risikoen for skader, men det mindsker effekten af en skade ved en ulykke. Bed din forhandler om hjælp ved valg af udstyr.

- Beskyttelseshjelm
- Høreværn
- Beskyttelsesbriller eller ansigtsværn



- Åndedrætsværn

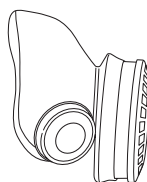

- Kraftige gribesikre handsker.

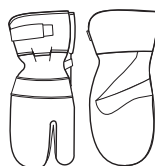

- Tætsiddende, kraftigt og bekvemt tøj, som tillader fuld bevægelsesfrihed

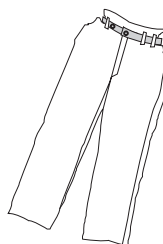

- Anvend benværn, der er godkendt til brug med det materiale, der skal kapes.
- Støvler med stålsnude og skridsikre såler.



- Forbindingskasse skal altid findes i nærheden.



SIKKERHEDSINSTRUKTIONER

Generelle sikkerhedsadvarsler



ADVARSEL! Læs alle sikkerhedsadvarsler og instruktioner. Hvis advarslerne og instruktionerne ikke følges, kan det resultere i elektrisk stød, brand og/eller alvorlig personskade.

Opbevar alle advarsler og instruktioner til senere brug.

Betegnelsen "elværktøj" i advarslerne henviser til dit værktøj, som drives af strøm fra elektricitetsnettet (med ledning) eller fra batteri (ledning frit).

Sikkerhed i arbejdsområdet

- Hold arbejdsområdet rent og godt oplyst. Rodede eller mørke områder er en invitation til ulykker.
- Betjen ikke elværktøj i områder med eksplosionsfare som f.eks. i nærheden af brændbare væsker, luftarter eller støv. Elværktøj danner gnister, som kan antænde støv eller dampe.
- Hold børn og tilskuere borte, mens elværktøjet betjenes. Distraction kan få dig til at miste styringen.
- Undgå anvendelse i dårligt vejr. F.eks. i tæt tåge, regn, hård vind og kraftig kulde osv. At arbejde i dårligt vejr er trættende og kan skabe farlige situationer, f.eks. glat underlag.
- Sørg for at intet materiale kan falde ned og forårsage skader, når du arbejder med maskinen. Vær meget forsigtig under arbejde i skrånende terræn.



ADVARSEL! Sikkerhedsafstanden til kapmaskinen er 15 meter. Du er ansvarlig for, at der hverken befinder sig dyr eller tilskuere i arbejdsområdet. Start først kapningen, når arbejdsområdet er ryddeligt, og du står stabilt.

Elektrisk sikkerhed

- Elværktøjet stik skal svare til stikkontakten. Foretag aldrig nogen form for ændringer af stikket. Benyt ikke adapterstik i forbindelse med jordet elværktøj. Uændrede stik og stikkontakter, der passer dertil, vil mindske risikoen for elektrisk stød.
- Undgå kropskontakt med jodede genstande som f.eks. rør, radiatorer, komfurer og køleskabe. Der er øget risiko for elektrisk stød, hvis din krop har forbindelse til jord.
- Elværktøjet må ikke udsættes for anden fugt end det, der leveres fra vandtilførselssystemet. Udsæt ikke elværktøjet for regn. Vand, som trænger ind i et elværktøj, forøger risikoen for elektrisk stød.
- Behandl kablet forsigtigt. Benyt aldrig kablet til at bære eller trække i elværktøjet eller til at trække stikket ud. Hold kablet væk fra varme, olie, skarpe kanter og bevægelige dele. Beskadigede eller filtrerede kabler forøger risikoen for elektrisk stød.
- Når du betjener et elværktøj uden døre, skal du benytte en forlængerledning, der egner sig til udendørs brug. Benyttelse af et kabel, der egner sig til udendørs brug nedsætter risikoen for elektrisk stød.
- Kontrollér, at ledningen og forlængerledningen er intakte og i god stand. Brug ikke maskinen, hvis ledningen er beskadiget, men indlevér den til reparation hos et autoriseret serviceværksted.
- Brug ikke en forlængerledning, mens den er oprullet, da det kan medføre overophedning.
- Maskinen skal tilsluttes et stik med jordforbindelse. Kontrollér, at netspændingen svarer til den, der står på skiltet, som sidder på maskinen.
- Sørg for, at ledningen er bag dig, når du bruger maskinen, så ledningen ikke beskadiges.



ADVARSEL! Vask ikke maskinen med vand, da vand kan trænge ind i det elektriske system eller motoren og forårsage skade på maskinen eller kortslutning.

SIKKERHEDSINSTRUKTIONER

Personlig sikkerhed

- Vær altid opmærksom, hold øje med, hvad du foretager dig, og benyt sund fornuft, når du betjener elværktøj. Benyt ikke elværktøj, hvis du er træt eller er påvirket af narkotika, alkohol eller medicin. Et øjeblik uopmærksomhed under betjening af elværktøj kan resultere i alvorlig personskade.
- Bær personligt beskyttelsesudstyr. Bær altid beskyttelsesbriller. Beskyttelsesudstyr som støvmaske, skridsikre sikkerhedssko, beskyttelseshjelm eller høreværn, som benyttes til de relevante formål vil nedsætte risikoen for personskade.
- Sørg for at forhindre uønsket start af værktøjet. Sørg for, at kontakten er i FRA-position, før du tilslutter det til strømkilden og/eller batterienheden, samt når du tager eller bærer værktøjet. At bære elværktøj med fingeren på kontakten eller at sætte strøm til elværktøj med tændt kontakt, er en invitation til ulykker.
- Fjern alle indstillingsnøgler eller tænger, før elværktøjet tændes. En tang eller nøgle, der efterlades på en roterende del af elværktøjet, kan forårsage personskade.
- Stræk dig ikke for langt. Sørg for altid at have godt fodfæste og god balance. Det sikrer bedre kontrol med elværktøjet i uventede situationer.
- Bær det korrekte tøj. Undgå at bære løstsiddende tøj eller smykker. Hold hår, tøj og handsker væk fra bevægelige dele. Løst tøj, smykker eller langt hår kan blive fanget af bevægelige dele.
- Hvis der er udstyr til rådighed til støvudsugning og -opsamling, skal du sikre, at det er tilsluttet, og at det bruges korrekt. Brug af støvopsamling kan nedbringe støvrelaterede farer.
- Hold dig på afstand af klingerne, når motoren er i gang.



ADVARSEL! Overeksponering af vibrationer kan medføre blodkar- eller nerveskader hos personer med blodcirkulationsproblemer. Kontakt en læge, hvis du oplever kropslige symptomer, som kan relateres til overeksponering af vibrationer. Eksempler på sådanne symptomer er: følelseløshed, mangel på følesans, ”kildren”, ”stikken”, smerte, manglende eller reduceret styrke, forandringer i hudens farve eller i dens overflade. Disse symptomer opleves almindeligvis i fingre, hænder eller håndled.

Brug og pleje af elværktøj

- Brug ikke magt ved brug af elværktøjet. Brug det korrekte elværktøj til din opgave. Det korrekte elværktøj udfører arbejdet bedre og mere sikkert ved den norm, som det er konstrueret til.
- Benyt ikke elværktøjet, hvis kontakten ikke kan slå til og fra. Ethvert stykke elværktøj, som ikke kan styres med kontakten, er farligt og skal repareres.
- Tag stikken ud af stikkontakten og/eller fjern batterienheden fra elværktøjet, før du foretager indstillinger, skifter tilbehør eller opbevarer elværktøjet. Denne form for forebyggende sikkerhedsforanstaltninger nedsætter risikoen for, at elværktøjet startes ved et uheld.
- Opbevar elværktøj der ikke er i brug uden for børns rækkevidde og lad ikke personer, der ikke er bekendt med elværktøjet eller disse instruktioner, betjene elværktøjet. Elværktøj er farligt i hænderne på utrænede brugere.
- Vedligehold elværktøjet. Kontroller, om bevægende dele sidder forkert eller binder, om dele er ødelagt og enhver anden tilstand, som kan påvirke elværktøjets funktion. Hvis elværktøjet er beskadiget, skal det repareres, før det bruges igen. Mange ulykker skyldes dårligt vedligeholdt elværktøj.
- Hold skæreredskaber skarpe og rene. Korrekt vedligeholdt skæreredskaber med skarpe klinger er mindre tilbøjelige til at binde og er lettere at styre.
- Benyt elværktøj, tilbehør, værktøjsbits osv. i overensstemmelse med disse instruktioner og tag højde for arbejdsforholdene og det arbejde, der skal udføres. Brug af elværktøjet til opgaver, som det ikke er beregnet til, kan resultere i farlige situationer.
- Brug aldrig en maskine, der er blevet ændret, så den ikke længere svarer til originalmodellen.
- Kontrollér, at der ikke er trukket rørledninger eller elektriske kabler i kapområdet.
- Kontrollér altid, hvor gasledningerne løber, og mærk området af. Det er altid farligt at save i nærheden af gasledninger. Sørg for, at der ikke opstår gnister ved savningen, idet disse udgør en eksplosionsfare. Vær derfor altid koncentreret og fokuseret på opgaven. Uopmærksomhed kan resultere i alvorlig personskade eller dødsfald.
- Kontrollér nye klinger visuelt for transportskader eller skader opstået under opbevaring.
- Afskærmningen til skæreudstyret skal altid være monteret, når maskinen kører.

Service

- Sørg for, at dit elværktøj bliver eftersat og vedligeholdt af en kvalificeret person, og at der kun benyttes identiske reservedele. Det vil sikre, at elværktøjets sikkerhed bliver bibeholdt.

SIKKERHEDSINSTRUKTIONER

Maskinens sikkerhedsudstyr

I dette afsnit forklares mere om maskinens sikkerhedsdetaljer, hvilken funktion de har, samt hvordan kontrol og vedligeholdelse skal udføres for at sikre, at de fungerer. Se kapitel Hvad er hvad? for at se, hvor disse detaljer er placeret på maskinen.



ADVARSEL! Brug aldrig en maskine med defekte sikkerhedsdetaljer. Følg de instruktioner for kontrol, vedligeholdelse og service, der er nævnt i dette afsnit.

Al service og reparation af maskinen kræver specialuddannelse. Dette gælder særligt maskinens sikkerhedsudstyr. Hvis maskinen ikke klarer nogen af de nedennævnte kontroller, skal du kontakte dit serviceværksted. Ved at købe nogle af vores produkter kan du være sikker på at få en faglig korrekt reparation og service. Hvis maskinen er købt et sted, som ikke er en af vores serviceydende forhandlere, skal du spørge dem efter det nærmeste serviceværksted.

Kontakt

Kontakten skal bruges for at starte og slukke maskinen.

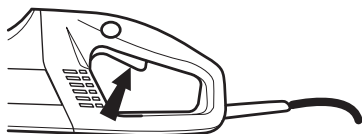

Kontrol af kontakt

- Start maskinen, slip kontakten, og kontrollér, at motoren og skæreskiven standser.



- En defekt kontakt skal udskiftes på et autoriseret serviceværksted.

Kontaktspærre

Kontaktspærren er konstrueret til at forhindre ufrivillig aktivering af kontakten. Når spærren (A) trykkes ind, frikobles kontakten (B).

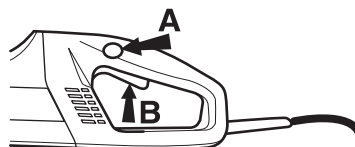

Kontaktspærren er trykket ind, så længe kontakten holdes inde. Når grebet om håndtaget slippes, springer både kontakten og kontaktspærren tilbage. Dette sker via to af hinanden uafhængige returfjedersystemer. Denne stilling medfører, at maskinen standser, og at kontakten låses.

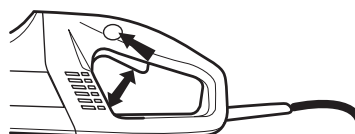

Kontrol af kontaktspærre

- Kontrollér, at kontakten er låst, når kontaktspærren er i udgangsstillingen.

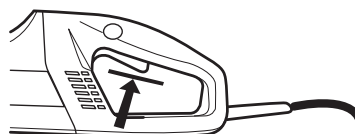

- Tryk kontakten ind, og kontrollér, at den springer tilbage til udgangsstillingen, når den slippes.

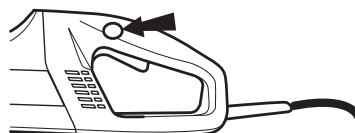

- Kontrollér, at kontakten og kontaktspærren går let, samt at deres returfjedersystemer fungerer.

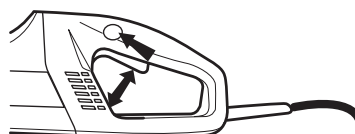

- Tænd for maskinen, slip kontakten og kontroller, at motoren og klingerne standser.

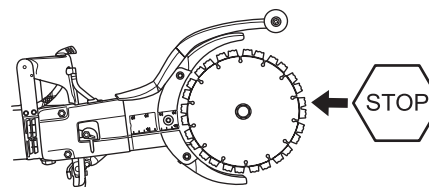

SIKKERHEDSINSTRUKTIONER

Blød opstart og overbelastningsbeskyttelse

Maskinen er udstyret med elektronisk styret blød opstart og overbelastningsbeskyttelse.

Hvis maskinen belastes over et bestemt niveau, begynder motoren at pulsere. Hvis belastningen sænkes, skifter motoren til normal indstilling, og kappingen kan fortsætte.

Hvis maskinen fortsat kører med pulserende motor, afbryder elektronikken strømmen efter et stykke tid. Jo højere belastning, desto hurtigere afbrydelse.

Hvis skæreskiven kører fast, afbryder elektronikken straks strømmen.

Klingeafskærmning

Denne beskytter er monteret oven og neden for kapskiven og har til formål at forhindre, at dele fra skiven eller afskåret materiale slynges mod brugeren.

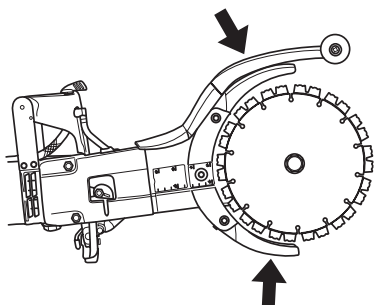

Kontrol af afskærmningen til klingerne



ADVARSEL! Kontrollér altid, at afskærmningen er korrekt monteret, før du starter maskinen. Kontrollér også, at kapskiven er monteret korrekt og ikke har skader. En beskadiget kapskive kan forårsage personskader. Se instruktionerne i afsnittet Montering.

- Kontrollér, at afskærmningen er intakt, og at der ikke er revner eller deformationer.
- Anvend aldrig en defekt afskærmning eller en afskærmning, som ikke er korrekt monteret.

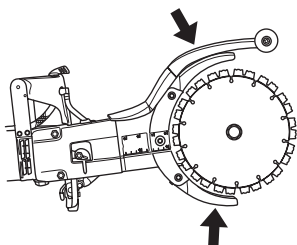

Fejlstrømsafbryder

Fejlstrømsafbrydere til beskyttelse i tilfælde af elektriske fejl.

Lysdioden indiker, at fejlstrømsafbryderen er slået til, og at maskinen kan tændes. Hvis lysdioden ikke er tændt, tryk da på knappen NULSTIL (grøn).



Kontroller fejlstrømsafbryderen

- Tilslut maskinen til stikkontakten. Tryk på knappen NULSTIL (grøn), og den røde lysdiode tændes.



- Start maskinen.
- Tryk på knappen TEST (blå).



- Fejlstrømsafbryderen bør slå fra, og maskinen skal slukke øjeblikkeligt. Hvis det ikke er tilfældet, skal du kontakte forhandleren.
- Nulstil med knappen NULSTIL (grøn).

SIKKERHEDSINSTRUKTIONER

Diamantklinger



ADVARSEL! Klinger kan gå i stykker og forårsage alvorlige skader på brugeren.

Brug aldrig andet end originale klinger, der er beregnet til maskinen.

Brug aldrig klinger til andre materialer end det, de er beregnet til.



ADVARSEL! Skæring af plastmateriale med diamantklinger kan medføre kast, når materialet smelter på grund af den varme, der opstår under skæringen, og sætter sig fast på klingerne. Undgå at save i plastmateriale.

Generelt

- Til denne maskine kan der kun bruges særlige diamantklinger med integrerede remhjulshalvdele.
- Diamantklinger består af en ståldel med segmenter, som indeholder industri-diamanter.

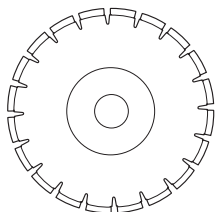

- Anvend altid en skarp diamantklinge.
- Sørg for, at klingerne er fri for revner eller andre skader.
- Skift klinger efter behov.

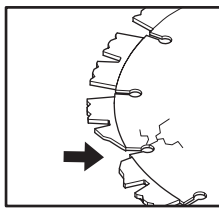

Vandkøling

- Der skal altid anvendes vandkøling. Dette køler klingerne og øger deres levetid samt mindsker støvdannelse.



ADVARSEL! Afkøl kontinuerligt diamantklinger til vådskæring med vand for at forhindre overophedning, som kan deformere diamantklingen med skader på maskinen og personskaade til følge.

Vibrationer i klinger

- Klingerne kan blive ujævne og vibrere, hvis fremføringstrykket er for højt.
- Et lavere fremføringstryk kan fjerne vibrationerne. Udskift i modsat fald klingerne. Se instruktionerne i afsnittet Montering af klinger.
- Klingerne skal være beregnet til det materiale, der skal skæres.

Materiale

- Diamantklinger kan med fordel anvendes til alt murværk, armeret beton og andre sammensatte materialer. Diamantklinger anbefales ikke til metalskæring.
- Diamantklinger fås i flere hårdhedsgrader. Klingerne skal være beregnet til det materiale, der skal skæres. En 'blød' diamantklinge har en forholdsvis kort levetid og stor trimningsevne. Den bruges i hårde materialer såsom granit og hård beton. En 'hård' diamantklinge har længere levetid og mindre trimningsevne og skal anvendes i bløde materialer såsom tegl og asfalt.

Skærping af diamantklinger

- Diamantklinger kan blive sløve, når der anvendes et forkert manøvreringstryk, eller når der skæres i visse materialer, f.eks. kraftigt armeret beton. At arbejde med en sløv diamantklinge medfører overophedning, hvilket kan medføre, at diamantsegmentet løsnes.
- Skærp klingen ved at skære i et blødt materiale som sandsten eller tegl.

Håndholdte maskiner med højt omdrejningstal

- Til denne maskine kan der kun bruges specialklinger med integrerede remhjulshalvdele.
- Klingerne skal være mærket med det samme høje omdrejningstal, som maskinens typeskilt angiver. Anvend aldrig klinger med lavere omdrejningstal angivelse end kapmaskinens.

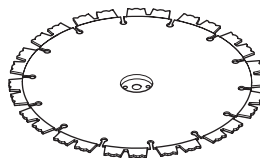

SIKKERHEDSINSTRUKTIONER

Generelle arbejdsinstruktioner



ADVARSEL! Dette afsnit behandler grundlæggende sikkerhedsregler for arbejde med kapmaskinen. Den givne information kan aldrig erstatte den kundskab, en faguddannet bruger har i form af uddannelse og praktisk erfaring. Når du kommer ud for en situation, som du er usikker på, skal du spørge en ekspert til råds. Henvend dig til en forhandler, til dit serviceværksted eller til en, der har erfaring med skæremaskiner. Undgå at udføre opgaver, som du ikke føler dig tilstrækkeligt kvalificeret til!

Vandkøling

Der skal altid anvendes vandkøling.



Ved lavt vandtryk, f.eks. ved brug af vandtank, kan spjældet afmonteres for at få den korrekte vandgennemstrømning.

Det er vigtigt ikke at bruge for stor vandgennemstrømning uden spjæld, da remmen kan glide.

Kapningsteknik

- Understøt arbejdsstykket, så du har frit udsyn, og så snittet forbliver åbent under skæringen.

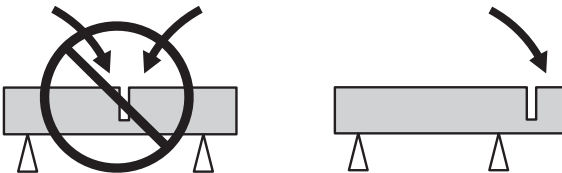

- Hold altid maskinen i et fast greb med begge hænder. Hold således, at tommelfingre og fingrene griber rundt om håndtagene.

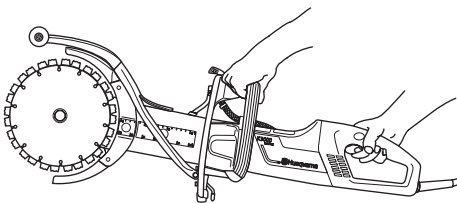

- Kontrollér, at skiven ikke er i kontakt med noget, når maskinen startes.
- Start først kapningen, når motoren har opnået sit maksimale omdrejningstal.
- Start skæringen blødt, lad maskinen arbejde uden at tvinge eller presse skiven ind. Kap altid med maksimalt omdrejningstal.

- Sav altid i samme retning, når der saves i et eksisterende snit. Undgå at afvige fra vinklen af et tidligere snit, da der er risiko for, at klingens sætter sig fast, eller at maskinen "klatre" op af snittet.

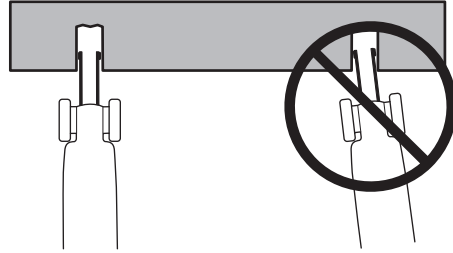

- Sav altid fra oppe fra og ned (A).

Fjern kapmaskinen, og anvend brydeværktøj for at fjerne det materiale, der bliver tilbage mellem snittene (B).

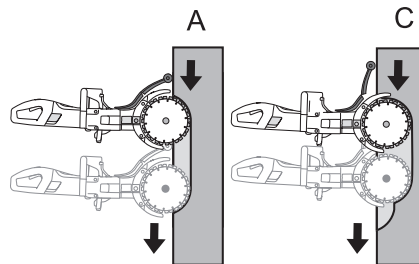

- Følg det samme skæresnit, men længere inde i arbejdsstykket (C), og gentag arbejdet med brydeværktøjet.

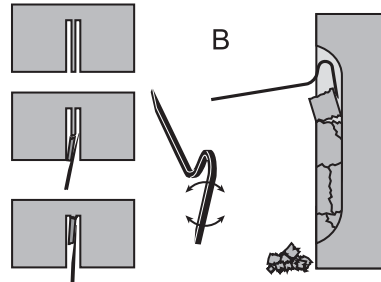

ADVARSEL! Når der saves vertikalt, skal der altid saves oppe fra og ned. Sav aldrig fra nede fra og op i snittet. Dette kan forårsage kast og medføre personskade.

- Gentag denne fremgangsmåde, til den ønskede skæredybde er opnået (D, E).

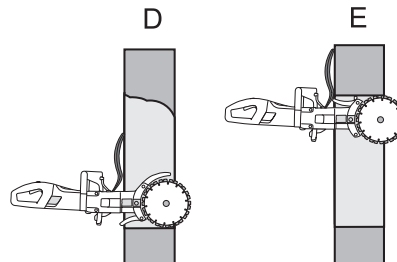

SIKKERHEDSINSTRUKTIONER

- Afskærmningerne ved klingerne er konstrueret, så de let kan tilpasses efter, hvor dybt ind i arbejdsstykket kapmaskinen føres.

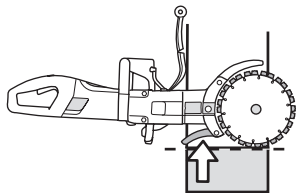

ADVARSEL! Undgå at kappe med skivens side; den vil næsten helt sikkert blive beskadiget, brækkes eller forårsage store skader. Brug kun den skærende del.

Drej ikke kapmaskinen til siden, da dette kan få skiven til at sætte sig fast eller brække med personskader til følge.

Jævn skæring

Jævn skæring kræver, at stænkskærmen justeres.

- Udløs låsemekanismen.

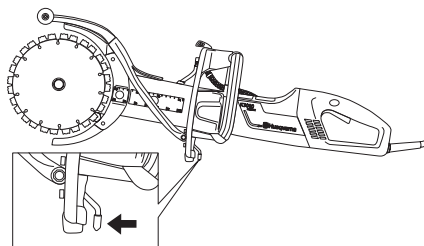

- Skub stænkskærmen til siden.

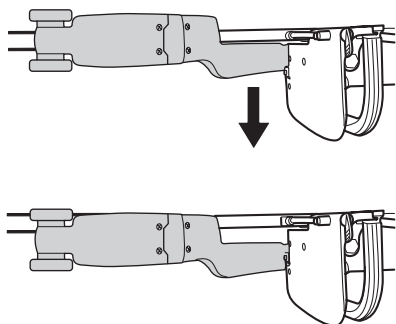

- Lås låsemekanismen.

Kast

Kast er en pludselig bagudgående bevægelse af saven, som kan forekomme, hvis klingens staller (klemmes, sætter sig fast, forvrides) i kastrisikoområdet. De fleste kast er små og føles som små "ryk" i det forreste håndtag. Kast kan dog være meget voldsomme. Hvis der er mangel på opmærksomhed, eller der ikke er etableret et korrekt greb, kan saven kastes tilbage mod brugeren.



ADVARSEL! Kast kan være pludselige og voldsomme, og saven kastes derved tilbage mod brugeren. Dette kan forårsage alvorlig eller livsfarlig personskade. Det er nødvendigt at forstå, hvad der forårsager kast, og at de kan undgås ved at anvende korrekt arbejdsteknik.

Årsag til kast

Kast forårsages, hvis der saves med kastrisikoområdet af klingens, f.eks. når der saves "opad" eller ind mod brugeren.

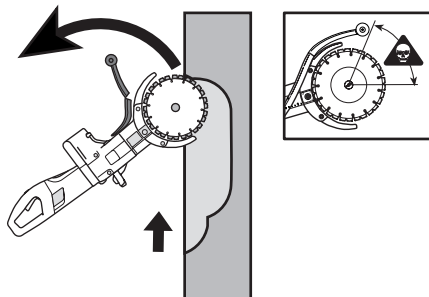

Grundregler

- Der må aldrig saves opad eller ind mod brugeren, således at der aktivt saves med kastrisikoområdet.

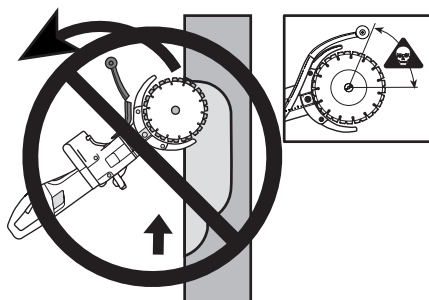

- Hold altid maskinen i et fast greb med begge hænder. Hold således, at tommelfingre og fingrene griber rundt om håndtagene.

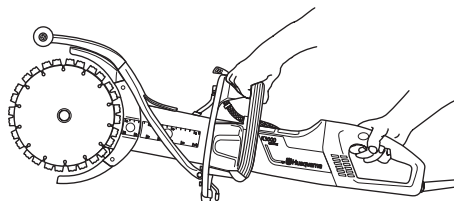

- Hold god balance og sikkert fodfæste.
- Når der saves vertikalt, skal der altid saves oppe fra og ned.
- Kap altid med maksimalt omdrejningstal.

SIKKERHEDSINSTRUKTIONER

- Sav aldrig med den klingens øverste kvadrant (kastrisikoområdet). Undgå at vride eller skubbe klingens sidelæns i snittet. Dette kan forårsage kast.
- Vær forsigtig ved indføring i eksisterende snit. Sørg for, at snittet er bredt nok, og at klingens ikke står i en vinkel i snittet. Dette kan forårsage kast.
- Stå på bekvem afstand af emnet.
- Kap aldrig over skulderhøjde.
- Sav aldrig fra en stige. Anvend et stillads eller en lift, når der arbejdes højt oppe.
- Vær opmærksom på, om arbejdsstykket flytter på sig eller hvis der sker noget andet, som skulle kunne få snittet til at gå sammen og klemme skiven fast.

Pull in

Pull in opstår, når klingernes nederste dele stoppes pludseligt, eller når snittet går sammen. (Se anvisningerne på, hvordan du undgår dette, i afsnittet "Grundregler" og "Klemning/rotation" nedenfor).

Klemning/rotation

Der er tale om klemning, når snittet går sammen. Maskinen kan pludselig blive trukket nedad med en meget kraftig bevægelse.

Hvordan man undgår klemning

Understøt arbejdsstykket, så snittet bliver åbent under kapningen, og når kapningen er afsluttet.

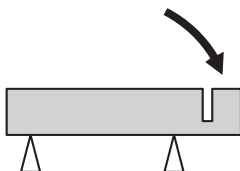

Kontrol af motorens omdrejningstal

Anvend jævnligt en omdrejningstæller til at kontrollere motorens omdrejningstal ved almindelig arbejdstemperatur med fuld gas og uden belastning.

MONTERING

Montering



ADVARSEL! Træk altid stikket ud af stikkontakten før rengøring, vedligeholdelse eller montering.

Montering af klinger

- Husqvarnaklingerne er specialfremstillet og godkendt til frihåndsskæring med K3000 Cut-n-Break. Klingerne har en integreret remhjulshalvdel og skal udskiftes parvis.
- Løsn møtrikker og klemmebolt, hvilket løsner stangen. På denne måde er drivremmen i en mere gunstig position, når de nye klinger skal monteres. **Drivremmen bliver ikke så nemt klemt.**

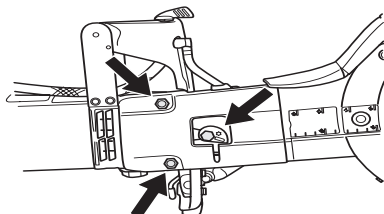

- Afmonter de gamle klinger ved at løsne den midterste møtrik. Når klingerne afmonteres, skal du kontrollere drivremmen for slitage. Se anvisningerne om udskiftning af drivrem i afsnittet 'Udskiftning af drivrem'.
- Anbring klingerne på hver side af kaparmen. Sørg for, at hullerne til begge styretapper i remhjulshalvdelene vendes, så de passer mod hullerne i skiven og også møtrikken. Monter derefter skruen og pladeenheden med styretapperne.

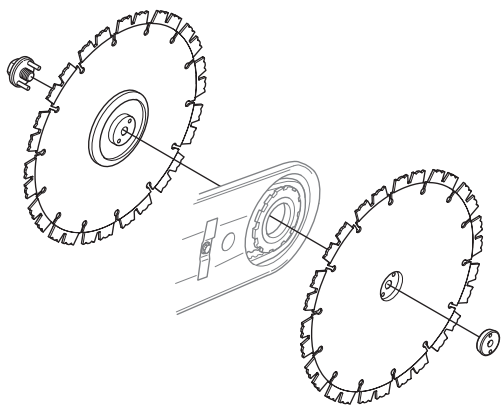

Det er meget vigtigt, at klingerne roteres, når møtrikken spændes. Dette er for at sikre, at remmen ikke bliver klemt mellem de integrerede remhjulshalvdele på klingerne, når

klingerne/remhjulet trækkes sammen med møtrikken. Dette gøres med fordel skiftevis, dvs. spænd lidt, drej lidt, og gentag, til klingerne sidder fast.

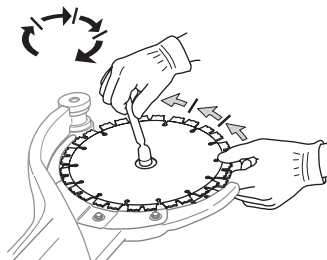

VIGTIGT! Husk at spænde remmen og kontrollere remspændingen før skæring. Se anvisningerne i afsnittet 'Kontrol og justering af drivrem'.

Klingebeskyttelse

- Afskærmningerne skal altid være monteret på maskinen. Kontrollér, at afskærmningerne sidder ordentligt fast og fungerer, inden skæringen påbegyndes.

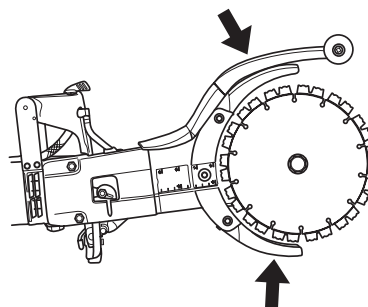

START OG STOP

Før start



ADVARSEL! Inden start skal du være opmærksom på følgende:

Maskinen skal tilsluttes et stik med jordforbindelse.

Kontrollér, at netspændingen svarer til den, der står på skiltet, som sidder på maskinen.

Sørg for, at du står stabilt, og at kapskiven ikke kan komme i kontakt med noget.

Sørg for, at ingen uvedkommende opholder sig inden for arbejdsområdet.

Vandtilslutning

- Slut vandslangen til vandforsyningen (A). Vandtilførslen reguleres vha. vandhanen (B).

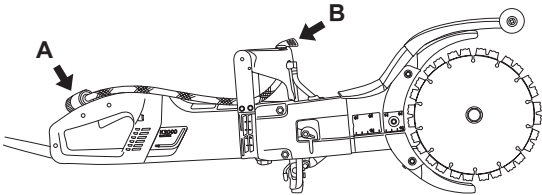

Fejlstrømsafbryder

- Sørg for, at fejlstrømsafbryderen er slået til. Lysdioden indiker, at fejlstrømsafbryderen er slået til, og at maskinen kan tændes. Hvis lysdioden ikke er tændt, tryk da på knappen NULSTIL (grøn).



- Kontroller fejlstrømsafbryderen. Se instruktionerne i afsnittet Kontrol, vedligeholdelse og service af maskinens sikkerhedsudstyr.

Start

- Grib om det forreste håndtag med venstre hånd.
- Tag ved det bageste håndtag med højre hånd.

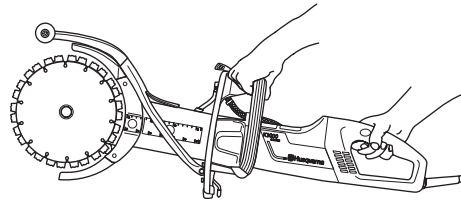

- Tryk kontaktspærren ind med højre hånds tommelfinger, og tryk kontakten ind.

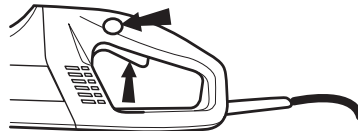

- Kør maskinen uden belastning og på en sikker måde i mindst 30 sekunder.

Stop

- Motoren standses ved at slippe kontakten.

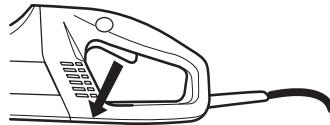

ADVARSEL! Kapskiven fortsætter med at rotere et stykke tid efter, at motoren er standset.

VEDLIGEHOJDELSE

Vedligeholdelse



ADVARSEL! Kontrol og/eller vedligeholdelse skal udføres med motoren afbrudt og stikket trukket ud af stikkontakten.

Kontrol og justering af drivrem

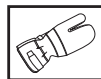

- Drivremmen er helt indkapslet og godt beskyttet mod støv, snavs og mekaniske påvirkninger under kapningen.

Kontrollér stramningen af drivremmen

- Stik en skruetrækker ind i rillen.
- En korrekt strukket drivrem skal flekse ca. 5 mm.

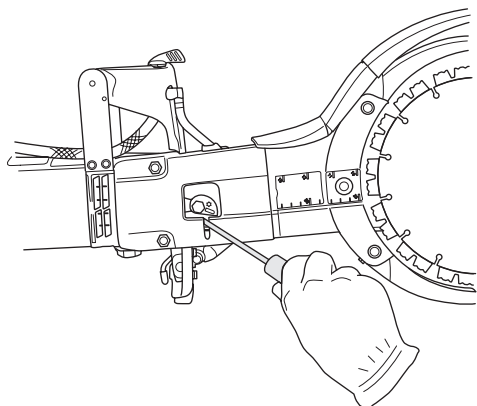

Stram drivremmen

- Løsn de to møtrikker.
- Løsn klemmebolten.

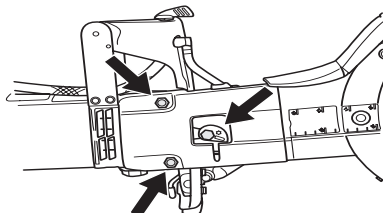

- Drej excenterpladen mod uret med en skruetrækker eller torx-skruetrækker. Dette spænder drivremmen ved at skubbe stangen fremad.

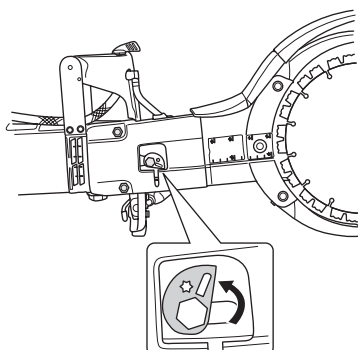

- Stram møtrikkerne.
- Spænd boltten stramt. Hold excenterpladen stille, så den ikke flytter sig, mens du strammer skrueerne.

VIGTIGT! En ny drivrem skal strammes op efter 30-60 minutters drift.

Udskiftning af drivrem

- Løsn remspændingen.
- Afmonter klingerne.

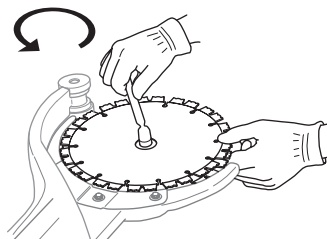

- Fjern remafskærmningen ved at løsne møtrikkerne, spændeskruen og den excenterakslen.

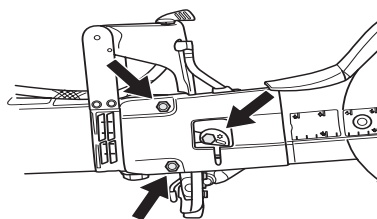

- Løsn vandslangen.

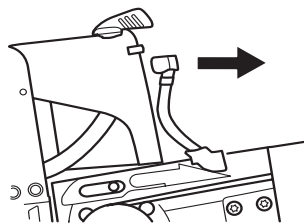

- Løsn drivgearet. Anvend en skruenøgle som modhold. (En kombination af skruenøgle eller lejeværktøj kan benyttes som modhold.)

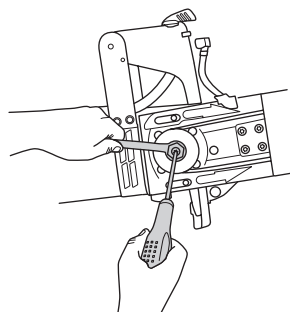

- Træk kaparmen løs ved at trække den lige ud fra maskinen.

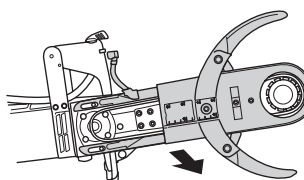

VEDLIGEHOLDELSE

- Løsn de fem skruer, som holder afskærmningerne på kaparmen.

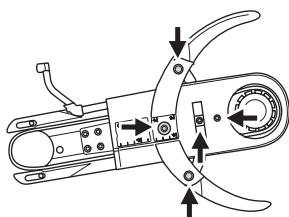

- Fjern den gamle drivrem og sæt en ny i.
- Monter igen afskærmningerne på kaparmen.
- Monter kaparmen på maskinen, mens du fastgør drivhjulene.
- Monter vandslangen.
- Monter remafskærmningen, møtrikkerne, spændeskruen og excenterakslen.
- Monter klingerne igen, og spænd møtrikken. Se instruktionerne i afsnittet 'Montering af klinger'.
- Stram drivremmen, møtrikkerne og bolten. Se anvisningerne i afsnittet 'Kontrol og justering af drivrem'.

VIGTIGT! Husk at spænde remmen og kontrollere remspændingen før skæring. Se anvisningerne i afsnittet 'Kontrol og justering af drivrem'.

Kølesystem

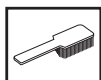

- Maskinen er udstyret med en effektiv ventilator til at køle motoren. Køleluften, som suges ind gennem åbningerne ved maskinens bageste håndtag, passerer forbi stator og rotor og ud gennem motorhusets forreste del.

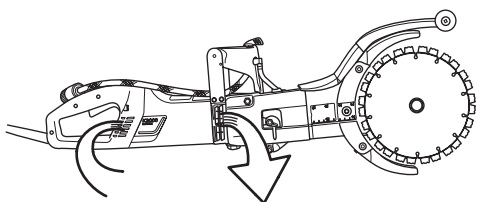

- For at maskinen altid kan opnå tilstrækkelig køling skal køleluftåbningerne holdes frie og rene. Blæs jævnligt maskinen af med trykluft.

Udskiftning af kulbørster

- Kontrollér kulbørsterne mindst én gang om måneden. Hvis kulbørsterne er slidte, sprukne eller på anden måde deformerede, skal de udskiftes med nye.
- Ved udskiftning af kulbørster skal alle kulbørster skiftes.
- Fjern begge inspektionsdæksler ved at løsne de to skruer.

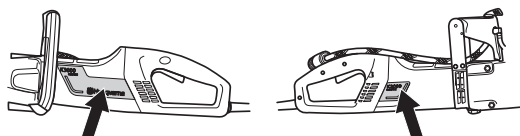

- Skru de ledninger løse, der holder kulbørsten. Løft fjederen, og tag derefter kulbørsten fra børsteholderen.

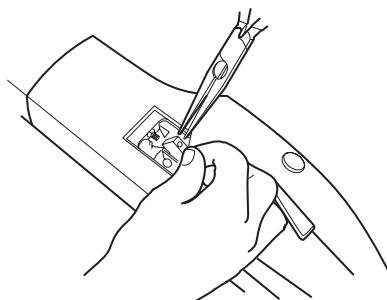

- Rengør børsteholderne med en tør pensel.
- Blæs forsigtigt støvet ud.
- Monter de nye kulbørster, og kontrollér samtidigt, at de glider let i børsteholderne.
- Vip fjedrene ned, og skru ledningerne fast.
- Nye kulbørster skal køres til i ca. 40 minutter i tomgang.

Vandhane

- Kontrollér og rengør spjældet efter behov. Benyt ikke vredne, slidte eller beskadigede slanger.

Strømforsyning



ADVARSEL! Anvend aldrig beskadigede kabler. De kan forårsage alvorlig personskade med døden til følge.

Kontrollér, at ledningen og forlængerledningen er intakte og i god stand. Brug ikke maskinen, hvis ledningen er beskadiget, men indlevér den til reparation hos et autoriseret serviceværksted.

Dagligt eftersyn

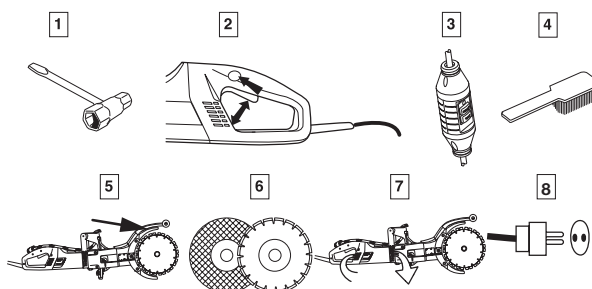

- 1 Kontrollér, at skruer og møtrikker er spændte.
- 2 Kontrollér, at kontaktenheden fungerer sikkert.
- 3 Kontrollér fejlstrømsafbryderen
- 4 Rengør maskinen udvendigt.
- 5 Kontrol af afskærmningen til kapskiven
- 6 Kontrol af kapskivens tilstand.
- 7 Kontrollér og rengør køleluftåbningerne.
- 8 Kontrollér, at ledningen og forlængerledningen er intakte og i god stand.

TEKNISKE DATA

Tekniske data K 3000 Cut-n-Break

Motor

Beskyttelsesklasse	I
Maks. klingehastighed, rpm	4700

Mærkespænding, V

Europe	230
Great Britain	110
USA / Canada / Japan	100-120

Mærkeeffekt, W

Europe	2700/12 A
Great Britain	2200/20 A
USA / Canada / Japan	15 A, 50-60 Hz

Vægt

Kraftskæremaskine uden klinger, kg	7,9
------------------------------------	-----

Lydniveauer

Lydeffektniveau ved maks. omdrejningstal målt i henhold til EN 50144-1, dB(A)	108
Lydtrykniveau ved brugerens øre ved maks. omdrejningstal målt i henhold til EN 50144-1, dB(A)	95

Vibrationsniveauer

(se anm. 1)

Forreste håndtag, m/s ²	3,2
Bageste håndtag, m/s ²	3,4

Vandkøling

Vandkøling	Ja
Tilslutningsnippel	Type "Gardena"
Vandtryk - maks, bar	8

Bem. 1: Håndtagsvibrationer målt iht. ISO 5349-1, EN 50144-1, EN 50144-2-3.

Skæreudstyr

Kapskive, mm/tommer	Udveksling	Maks. periferihastighed, m/s	Skæredybde, mm/tommer
225/9	45/79	60	400/16



TEKNISKE DATA

EF-overensstemmelseserklæring

(Gælder kun Europa)

Husqvarna Construction Products, SE-433 81 Göteborg, Sverige, tlf: +46-31-949000, garanterer hermed, at skæremaskinen **Husqvarna Cut-n-Break** fra serienummer år 2008 og fremefter (året står i klartekst på typeskiltet med et efterfølgende serienummer) opfylder forskrifterne i RÅDETS DIREKTIV

- af den 22. juni 1998 "angående maskiner" **98/37/EF**, bilag IIA.
- af den 15. december 2004 "angående elektromagnetisk kompatibilitet" **2004/108/EØF**.
- af den 12. december 2006 "om elektrisk materiel" **2006/95/EC**.

Følgende standarder er opfyldt: EN ISO 12100-2, EN 60745-1, EN 60745-2-3, EN 55014-1, EN 55014-2, EN 61000-3-2, EN 61000-3-3.

Den leverede skæremaskine er i overensstemmelse med det produkt, der er godkendt i henhold til EF-typegodkendelsen.

Göteborg 3. april 2008



Ove Donnerdal, Udviklingschef

1151267-06



2008-07-09