



GB

Operator's manual

Please read the operator's manual carefully and make sure you understand the instructions before using the machine.

ES

Manual de instrucciones

Lea detenidamente el manual de instrucciones y asegúrese de entender su contenido antes de utilizar la máquina.

DE

Bedienungsanweisung

Lesen Sie die Bedienungsanweisung sorgfältig durch und machen Sie sich mit dem Inhalt vertraut, bevor Sie das Gerät benutzen.

FR

Manuel d'utilisation

Lire attentivement et bien assimiler le manuel d'utilisation avant d'utiliser la machine.

PP 455 E



GB ES DE FR

EXPLICATION DES SYMBOLES

Symboles sur la machine:

AVERTISSEMENT! La machine utilisée de manière imprudente ou inadéquate peut devenir un outil dangereux, pouvant causer des blessures graves voire mortelles à l'utilisateur et aux autres personnes présentes.



Lire attentivement et bien assimiler le manuel d'utilisation avant d'utiliser la machine.



Toujours utiliser:

- Casque de protection homologué
- Protecteurs d'oreilles homologués
- Lunettes protectrices ou visière
- Masque respiratoire



Ce produit est conforme aux directives CE en vigueur.



AVERTISSEMENT! Courant élevé.



Marquage environnemental.

Ce symbole figurant sur le produit ou sur son emballage indique que ce produit ne peut pas être traité comme déchet ménager. Il doit être collecté et amené à une installation de récupération appropriée de déchets d'équipements électriques et électroniques.



En veillant à ce que ce produit soit correctement éliminé, vous pouvez contribuer à prévenir les conséquences négatives potentielles sur l'environnement et les hommes, qui pourraient sinon être le résultat d'un traitement incorrect des déchets de ce produit.

Pour des informations plus détaillées sur le recyclage de ce produit, contactez votre commune ou le magasin où vous avez acheté le produit.

Symboles dans le manuel:

Les contrôles et/ou les entretiens doivent être effectués avec le moteur à l'arrêt et la prise électrique débranchée.

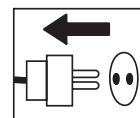

Toujours porter des gants de protection homologués.

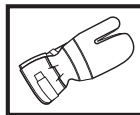

Un nettoyage régulier est indispensable.

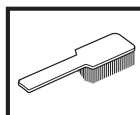

Examen visuel.



Porter des lunettes protectrices ou une visière.



SOMMAIRE

Sommaire

EXPLICATION DES SYMBOLES

Symboles sur la machine:	73
Symboles dans le manuel:	73

SOMMAIRE

Sommaire	74
----------------	----

QUELS SONT LES COMPOSANTS?

Les composantes d'un groupe hydraulique	75
---	----

INSTRUCTIONS DE SÉCURITÉ

Avant d'utiliser un nouveau groupe hydraulique	76
Équipement de protection personnelle	76
Équipement de sécurité de la machine	77
Instructions générales de sécurité	78
Méthodes de travail	79

PRÉSENTATION

PP 455 E	80
----------------	----

MONTAGE

Montage/Installation de l'équipement	81
--	----

RÉGLAGES

Fonctions des menus	83
Menu de démarrage	83
Menu de fonctionnement	83
Paramètres	85

DÉMARRAGE ET ARRÊT

Sciage mural	90
Découpe au câble	91

ENTRETIEN

Messages d'erreur	93
Service	94
Entretien	94

CARACTÉRISTIQUES TECHNIQUES

PP 455 E	95
Assurance de conformité UE	95

QUELS SONT LES COMPOSANTS?

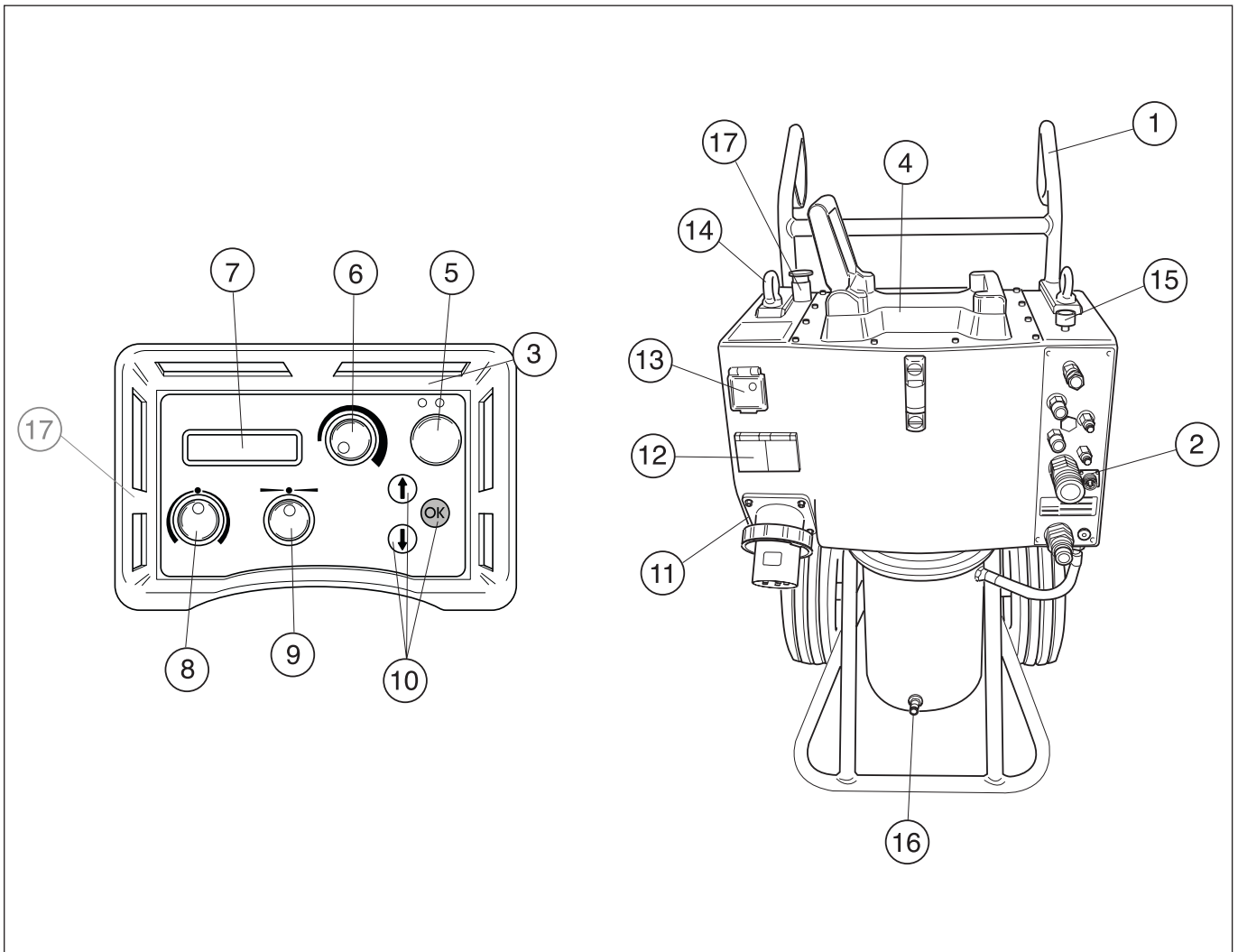

Les composantes d'un groupe hydraulique

- | | | | |
|---|--|----|---------------------------------|
| 1 | Poignée | 9 | Alimentation en longueur |
| 2 | Raccordements des flexibles hydrauliques | 10 | Touches de sélection |
| 3 | Commande à distance | 11 | Prise électrique |
| 4 | Fixation de scie | 12 | Prise de 230 V monophasé |
| 5 | Moteur électrique, Arrêt/Marche | 13 | Protection de personnes/Fusible |
| 6 | Rotation de la lame et démarrage de l'eau de refroidissement | 14 | OEillet de levage |
| 7 | Écran d'affichage | 15 | Vanne de dosage d'eau |
| 8 | Entrée | 16 | Raccord de l'eau |
| | | 17 | Arrêt d'urgence |

INSTRUCTIONS DE SÉCURITÉ

Avant d'utiliser un nouveau groupe hydraulique

- Lire attentivement et bien assimiler le manuel d'utilisation avant d'utiliser la machine.
- Cette machine est uniquement destinée à être utilisée avec Husqvarna WS 355, WS 463, WS 462, WS 460 et CS 2512. Toute autre utilisation est interdite.
- Il convient de parcourir le manuel fourni avec le groupe hydraulique avant de commencer à utiliser la machine.
- La machine peut provoquer des blessures personnelles graves. Lire attentivement les consignes de sécurité. Apprendre à bien utiliser la machine.

Utilisez toujours votre bon sens

Il est impossible de mentionner toutes les situations auxquelles vous pouvez être confronté. Soyez toujours vigilant et utilisez l'appareil avec bon sens. Évitez toutes les situations pour lesquelles vous ne vous estimez pas suffisamment qualifié. Si, après avoir lu ces instructions, vous ne vous sentez toujours pas à l'aise quant à la manière de procéder, il convient de consulter un expert avant de poursuivre.

N'hésitez pas à prendre contact avec votre revendeur si vous avez des questions sur l'utilisation de la machine. Nous sommes à votre disposition et vous conseillerons avec plaisir pour vous aider à utiliser votre machine en toute sécurité et de façon efficace.

Faites régulièrement contrôler la machine par votre revendeur Husqvarna afin qu'il procède aux installations et réparations adéquates.

Toutes les informations et toutes les données indiquées dans ce manuel d'utilisation étaient valables à la date à laquelle ce manuel a été porté à l'impression.



AVERTISSEMENT! Ne jamais modifier, sous aucun prétexte, la construction initiale de la machine sans l'autorisation du fabricant. N'utiliser que des accessoires et des pièces d'origine. Toute modification non autorisée et/ou tout emploi d'accessoires non homologués peuvent provoquer des accidents graves voire mortels pour l'utilisateur et les autres.

Équipement de protection personnelle



AVERTISSEMENT! Un équipement de protection personnelle homologué doit impérativement être utilisé lors de tout travail avec la machine. L'équipement de protection personnelle n'élimine pas les risques mais réduit la gravité des blessures en cas d'accident. Demander conseil au concessionnaire afin de choisir un équipement adéquat.

- Casque de protection
- Protecteur d'oreilles
- Lunettes protectrices ou visière

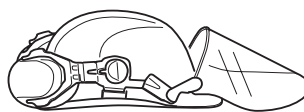

- Masque respiratoire

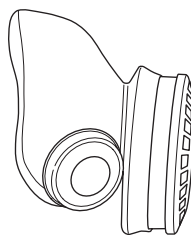

- Gants solides permettant une prise sûre.

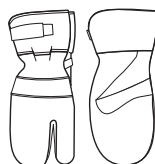

- Vêtements confortables, robustes et serrés qui permettent une liberté totale de mouvement.



- Bottes avec coquille en acier et semelle antidérapante.



- Une trousse de premiers secours doit toujours être disponible.



INSTRUCTIONS DE SÉCURITÉ

Équipement de sécurité de la machine



Ce chapitre présente les équipements de sécurité de la machine, leur fonction, comment les utiliser et les maintenir en bon état. Voir au chapitre Quels sont les composants? pour trouver leur emplacement sur la machine.



AVERTISSEMENT! Ne jamais utiliser une machine dont les équipements de sécurité sont défectueux. Les équipements de sécurité doivent être contrôlés et entretenus. Reportez-vous aux instructions du chapitre Contrôle, maintenance et entretien des équipements de sécurité de la machine. Si les contrôles ne donnent pas un résultat positif, faites réparer votre machine par un atelier d'entretien.

IMPORTANT! L'entretien et la réparation de la machine exigent une formation spéciale. Ceci concerne particulièrement l'équipement de sécurité de la machine. Si les contrôles suivants ne donnent pas un résultat positif, s'adresser à un atelier spécialisé. L'achat de l'un de nos produits offre à l'acheteur la garantie d'un service et de réparations qualifiés. Si le point de vente n'assure pas ce service, s'adresser à l'atelier spécialisé le plus proche.

Bouton de démarrage

Il convient d'appuyer sur le bouton de démarrage pendant un certain temps pour lancer la rotation de la lame. Ceci afin d'éviter tout démarrage non désiré de la rotation de la lame.

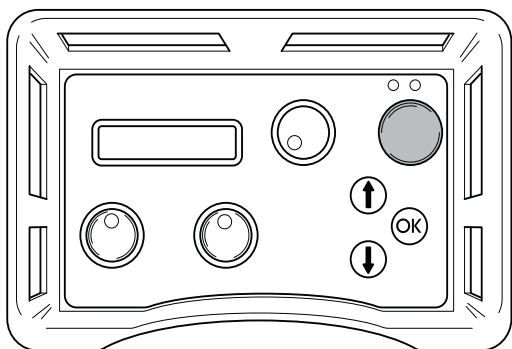

Contrôle du bouton de démarrage

- Tourner le bouton de rotation de la lame sans appuyer sur le bouton de démarrage. La rotation de la lame ne doit pas se lancer.
- Appuyer sur le bouton de démarrage pendant un certain temps et tourner le bouton de la rotation de lame. Maintenant, la lame doit se mettre à tourner.

Arrêt d'urgence et bouton d'arrêt

Le groupe hydraulique est équipé d'un arrêt d'urgence et la commande à distance, d'un bouton d'arrêt. Ils sont habituellement utilisés pour arrêter rapidement le groupe hydraulique.

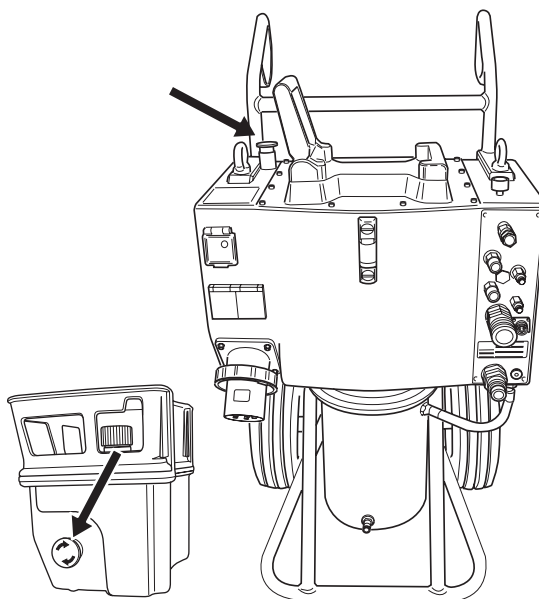

Contrôle de l'arrêt d'urgence et du bouton d'arrêt

- Démarrer la rotation de la lame
- Appuyer sur l'arrêt d'urgence sur le groupe hydraulique et vérifier si le disque s'arrête de tourner. Contrôler le bouton d'arrêt de la commande à distance de la même façon.

INSTRUCTIONS DE SÉCURITÉ

Instructions générales de sécurité

Ne pas utiliser la machine sans avoir lu et compris préalablement le présent manuel d'utilisation.



AVERTISSEMENT! Il existe toujours un risque de choc avec les machines électriques. Évitez de travailler par mauvais temps ainsi que tout contact du corps avec du métal/un parafoudre. Suivez toujours les instructions du manuel d'utilisation pour éviter tout dommage.

- Éviter d'utiliser la machine en cas de fatigue, d'absorption d'alcool ou de prise de médicaments susceptibles d'affecter l'acuité visuelle, le jugement ou la maîtrise du corps.
- Utiliser les équipements de protection personnelle. Voir au chapitre Équipement de protection personnelle.
- Ne jamais porter la machine par le câble et ne jamais débrancher la prise en tirant sur le câble.
- Conserver tous les câbles et toutes les rallonges loin de l'eau, de l'huile et des bords tranchants. Veiller à ce que le câble ne soit pas coincé dans des portes, des clôtures ou d'autres équipements similaires. Des objets pourraient alors être sous tension.
- Contrôler que le câble et la rallonge sont entiers et en bon état.
- N'utilisez pas la machine si le câble est endommagé, mais confiez-la à un atelier d'entretien agréé pour la réparation.
- N'utilisez pas la rallonge lorsqu'elle est enroulée afin d'éviter toute surchauffe.
- La machine doit être branchée à une prise de terre.
- Contrôler que la tension secteur est conforme aux indications sur la plaque de la machine.
- Assurez-vous que toutes les pièces sont en état de fonctionnement et que tous les éléments de fixation sont correctement serrés.
- Ne jamais utiliser une machine qui n'est pas en parfait état de marche. Suivre dans ce manuel d'utilisation les instructions de maintenance, de contrôle et d'entretien. Certaines mesures de maintenance et d'entretien doivent être confiées à un spécialiste dûment formé et qualifié. Voir au chapitre Entretien.
- Ne modifiez jamais les dispositifs de sécurité. Contrôlez régulièrement qu'ils fonctionnent correctement. La machine ne doit pas être utilisée si les dispositifs de sécurité sont défectueux ou ne sont pas montés.
- Ne jamais laisser d'autres personnes utiliser la machine sans s'être assuré au préalable que ces personnes ont bien compris le contenu du mode d'emploi.
- Des personnes ou des animaux peuvent détourner l'attention de l'opérateur et l'amener à perdre le contrôle de la machine. C'est pourquoi l'opérateur doit toujours être attentif et concentré sur son travail.
- Attention! Les habits, les cheveux longs et les bijoux peuvent se coincer dans les parties en mouvement.
- Faites preuve de prudence en cas de levage. Le maniement de pièces lourdes implique un risque de coinçage ou autre blessure.

Transport et rangement

- Toujours éteindre le groupe hydraulique et débrancher le câble électrique avant de déplacer l'équipement.
- Stockez l'équipement dans un endroit verrouillé afin de le maintenir hors de portée des enfants et de toute personne incompétente.
- Utilisez les boîtes fournies pour le remisage de l'équipement.

INSTRUCTIONS DE SÉCURITÉ

Méthodes de travail



AVERTISSEMENT! Le présent chapitre décrit les consignes de sécurité de base relatives à l'utilisation d'une scie murale. Aucune de ces informations ne peut néanmoins remplacer l'expérience et le savoir-faire d'un professionnel. Si vous êtes confronté à une situation où vous pensez ne pas être en sécurité, arrêtez immédiatement et consultez un spécialiste. Veuillez contacter votre revendeur, votre atelier de réparation ou un utilisateur expérimenté. Il convient d'éviter tous les travaux pour lesquels vous ne vous sentez pas suffisamment qualifié !

- Tous les opérateurs doivent recevoir une formation sur l'utilisation de la machine. Il incombe au propriétaire de garantir que les opérateurs reçoivent une formation.
- Contrôlez que tous les raccords, connexions et flexibles hydrauliques sont intacts.
- Maintenez les flexibles hydrauliques et les raccords propres.
- Ne maltraitez pas les flexibles.
- Ne pas utiliser de tuyaux tordus, usés ou endommagés.
- Vérifiez que tous les flexibles et les câbles électriques sont correctement connectés à la machine avant de la démarrer.
- Contrôlez que les flexibles sont raccordés correctement à la machine et que les raccords hydrauliques se verrouillent comme prévu avant de mettre le système hydraulique sous pression. Pour verrouiller les raccords, tournez la douille extérieure du raccord femelle afin que la rainure s'éloigne de la boule.

Les tuyaux de pression du système doivent toujours être connectés à l'entrée de l'outil. Les tuyaux de retour du système doivent toujours être connectés à la sortie de l'outil. Si les raccords sont inversés, l'outil travaille à l'envers et risque ainsi de blesser les personnes.
- Ne jamais soulever la machine par les flexibles hydrauliques.
- Contrôlez tous les jours que la machine, les raccords et les flexibles hydrauliques ne présentent pas de fuites. Toute fissure ou fuite risque d'entraîner une « injection d'huile » dans le corps ou de causer une blessure corporelle grave.
- Ne débranchez jamais les flexibles hydrauliques avant d'avoir arrêté l'unité hydraulique et avant que le moteur ne se soit complètement arrêté.
- En cas d'urgence, appuyez sur le bouton rouge d'arrêt d'urgence sur le dessus du groupe ou appuyez sur le bouton vert de marche/arrêt sur la commande à distance.
- Ne dépassez pas le débit et la pression d'huile recommandés pour l'outil utilisé. Un débit ou une pression trop élevés peut causer des fissures.
- Ne jamais essayer de localiser une fuite avec la main. Le contact avec une fuite peut causer des blessures personnelles graves en raison de la pression élevée du système hydraulique.

- Vérifiez que le câble électrique et le câble Canbus ne sont pas abîmés et qu'ils ne risquent pas d'être endommagés pendant le travail.
- Travail à proximité de lignes électriques :

Quand des outils hydrauliques sont utilisés sur ou près de lignes électriques, utilisez des flexibles marqués et agréés comme « non conducteurs d'électricité ». L'utilisation d'autres flexibles peut résulter en des blessures personnelles graves voire mortelles.

Si les flexibles doivent être changés, veillez à les remplacer par des flexibles de type « non conducteur d'électricité ». Contrôlez régulièrement l'isolation électrique des conducteurs des flexibles selon les instructions spécifiques.
- Travail à proximité de conduites de gaz :

Contrôlez toujours et marquez les emplacements des conduites de gaz. Scier près d'une conduite de gaz est toujours synonyme de danger. Veillez à éviter la formation d'étincelles lors du sciage en raison d'un certain risque d'explosion. L'opérateur doit toujours être attentif et concentré sur son travail. La négligence peut causer des blessures personnelles graves voire mortelles.
- Avant de commencer l'opération de sciage, faire tourner le système hydraulique jusqu'à ce qu'il atteigne sa température de fonctionnement de 30°C, pour réduire la pression de retour et les usures.
- Ne laissez jamais la machine sans surveillance avec le moteur en marche.
- Ne sciez jamais d'une manière vous empêchant l'accès au bouton d'arrêt d'urgence.
- Lors de l'utilisation des machines, prévoyez toujours une personne à proximité afin de pouvoir obtenir de l'aide en cas d'accident.
- Les personnes devant se tenir à proximité doivent porter des protecteurs d'oreilles car le niveau sonore lors du sciage dépasse 85 dB(A).
- La distance de sécurité est de 4 mètres par rapport à la machine.
- Ne pas travailler par mauvais temps: par exemple en cas de brouillard épais, de pluie, de vent violent, de froid intense, etc. Travailler par mauvais temps est fatiguant et peut créer des conditions de travail dangereuses telles que le verglas.
- S'assurer que l'éclairage de la zone de travail est suffisant pour que l'environnement de travail soit de toute sécurité.
- Toujours adopter une position de travail sûre et stable.
- Faites preuve de prudence en cas de levage. Le maniement de pièces lourdes implique un risque de coinçage ou autre blessure.

PRÉSENTATION

PP 455 E

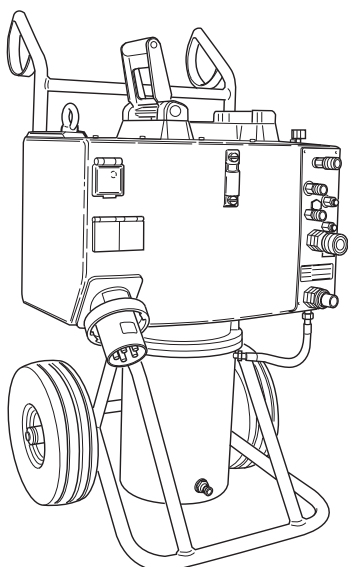

Nous espérons que cette machine vous donnera toute satisfaction et qu'elle vous accompagnera pendant de longues années. N'oubliez pas que ce manuel d'utilisation est important. En suivant les instructions qu'il contient (utilisation, révision, entretien, etc.), il est possible d'allonger considérablement la durée de vie de la machine et d'augmenter sa valeur sur le marché de l'occasion. En cas de vente de la machine, ne pas oublier de remettre le manuel d'utilisation au nouveau propriétaire.

L'achat de l'un des nos produits garantit une assistance professionnelle pour l'entretien et les réparations en cas de besoin. Si la machine n'a pas été achetée chez l'un de nos revendeurs autorisés, demandez l'adresse de l'atelier d'entretien le plus proche.

Husqvarna Construction Products travaille constamment à améliorer la construction de ses produits. Husqvarna se réserve donc le droit de procéder à des modifications de construction sans avis préalable et sans autres engagements.

Généralités

Husqvarna PP 455E est le plus récent groupe hydraulique de Husqvarna. Ce groupe est une évolution du groupe antérieur PP355E et il a été développé pour fonctionner avec les nouveaux produits Husqvarna ainsi qu'avec les produits qui seront lancés ultérieurement.

PP 455 est un groupe hydraulique très compact, d'une hauteur de 970 mm seulement.

Parmi les grandes nouveautés, on remarque le moteur refroidi par eau qui permet à l'utilisateur de travailler avec une puissance élevée plus longtemps qu'auparavant. Un nouveau logiciel amélioré, des poignées réglables ainsi que la possibilité de monter une scie murale de la série WS 400 sur le groupe sont d'autres nouveautés qui contribuent à faciliter l'utilisation quotidienne du produit.

Le PP 455E est livré avec les équipements suivants :

- 1 groupe hydraulique
- 1 commande à distance avec commande radio*
- 1 adaptateur de charge (12 V/230 V)*
- 1 sac pour l'unité radio avec accessoires*
- 1 ensemble de flexibles de 8 m
- 1 câble Canbus de 8 m

*La machine n'est équipée de radio que sur certains marchés.

MONTAGE

Montage/Installation de l'équipement

Après avoir été transportée à un emplacement approprié, la machine doit être branchée:

- 1 Contrôler le niveau d'huile dans le groupe d'alimentation. Pour ce faire, contrôler le niveau sur la jauge.

Niveau min. = ligne rouge

Niveau max. = ligne noire

Ne pas dépasser le niveau maximal lors du remplissage d'huile. L'huile se dilate quand elle est chaude et risque de déborder si le niveau est trop élevé. Volume du réservoir 16 l.

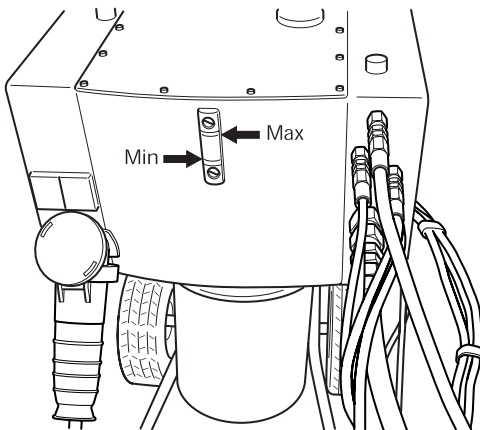

- 2 Brancher le câble d'alimentation électrique (400 V, 63 A ou 400 V, 32 A, prise européenne). Le conducteur doit être à trois phases et avec terre de protection. Si la machine est équipée d'une prise monophasée, le zéro doit aussi être présent dans la mesure où les prises monophasées sur la centrale électrique ne fonctionnent pas sans lui.
- 3 Le groupe hydraulique doit être raccordé à l'aide d'un fusible 63 A afin de pouvoir en utiliser la pleine puissance. S'il est raccordé par le biais d'un fusible 32 A, il convient d'utiliser la scie à une faible pression et de travailler en puissance réduite pour éviter de surcharger le fusible.

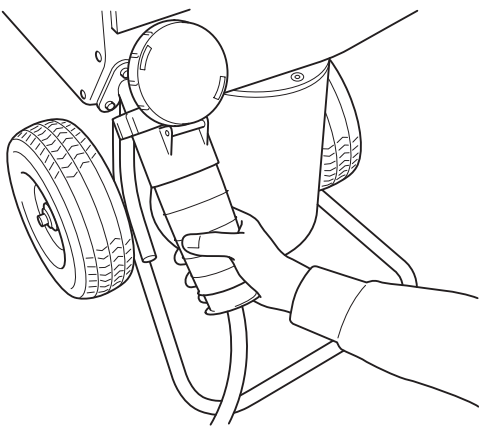

- 4 Raccorder le tuyau d'arrivée d'eau au raccord d'eau situé en bas à l'avant du moteur sur le groupe hydraulique.

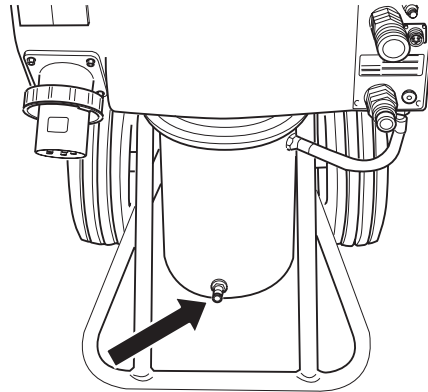

- 5 Connecter la commande à distance à l'aide du câble Canbus joint à la livraison. Visser le contact du câble à la main.

Si la machine est équipée d'un système radio, une antenne radio peut être connectée à la place du câble Canbus. Celle-ci est alors vissée à l'emplacement normalement prévu pour le câble Canbus.

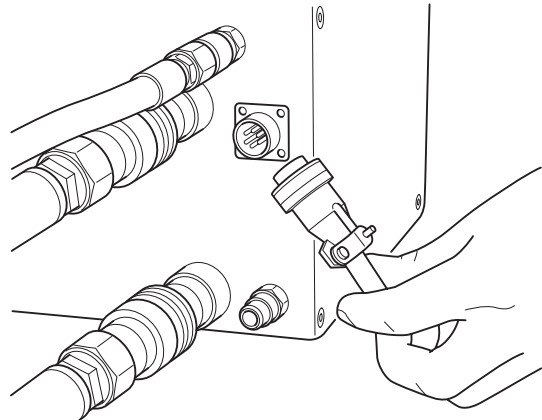

- 6 Veiller à ne pas appuyer sur le bouton d'arrêt d'urgence du groupe moteur ni sur le bouton d'arrêt de la commande à distance en les tournant dans le sens des aiguilles d'une montre.
- 7 L'affichage indique maintenant « SÉLECTIONNER FUSIBLE 32A ». Si le fusible disponible est de 32 A, confirmer cette information en appuyant sur la touche tactile « OK ». Si un fusible de 63 A est disponible, appuyer sur la touche tactile marquée « Flèche vers le haut ». L'affichage indique maintenant « SÉLECTIONNER FUSIBLE 63 A ». Confirmer en appuyant sur la touche tactile marquée « OK ». (« Fonctions des menus /2. Sélectionner un fusible ».)

MONTAGE

- 8 Connecter l'ensemble de flexibles. Raccorder les flexibles hydrauliques dans cette position. Une fonction d'équilibrage des pressions facilitant le raccordement des flexibles est maintenant activée. Cela épargne les joints des coupleurs hydrauliques.

Deux types de flexibles hydrauliques sont utilisés pour le groupe hydraulique :

- Sur une scie murale de la série WS 400, les quatre flexibles fins commandent les moteurs d'alimentation de la scie, c'est-à-dire l'alimentation d'entrée et sortie ainsi que l'alimentation en longueur de la scie. Les deux gros flexibles entraînent la lame.

- Si une scie à câble CS 2512 est connectée au groupe, deux des flexibles fins commandent la tension du bras de magasin tandis que les deux gros flexibles entraînent le câble.

Certains raccords sur le groupe sont repérés avec une plaque avec des marquages rouges. À ces raccords sont connectés les flexibles munis de rondelles rouges.

- 9 Connecter le tuyau d'eau entre le groupe et le raccord d'eau de la scie et ouvrir la vanne de dosage d'eau sur le dessus du groupe en tournant la manette dans le sens contraire des aiguilles d'une montre.

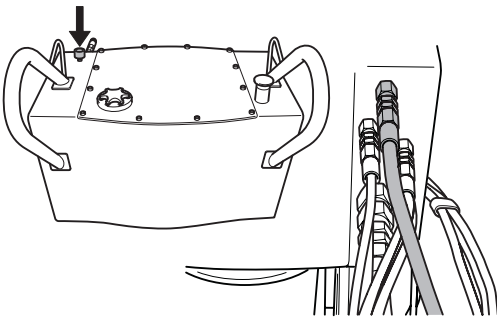

Quand le câble électrique et le tuyau d'eau et le paquet de flexibles sont connectés, la machine peut être démarrée.

- Appuyer sur OK pour confirmer le choix.

- 10 La puissance hydraulique doit être réglée en fonction de la machine raccordée au groupe hydraulique. Choisir l'une des options suivantes :

- 25kW, 230 bars, 65 l/min
- 15 kW, 210 bars, 45l/min ou
- 9 kW, 140 bars, 40 l/min

- 11 L'affichage doit maintenant indiquer « Husqvarna PP 455 E, MARCHE MOTEUR ÉL ». Si l'affichage n'indique pas cette information, suivre les instructions figurant sur l'affichage.

RÉGLAGES

Fonctions des menus

Les menus qui apparaissent sur l'affichage sont groupés en menus, sous-menus (« Paramètres ») et menus partiels. Les menus sont divisés en deux sections :

- Menu de démarrage : permet de sélectionner les conditions de fonctionnement du groupe hydraulique.
- Menu de fonctionnement : affiche des informations sur le statut de fonctionnement.

Menu de démarrage

Le menu de démarrage s'affiche à chaque fois que le groupe hydraulique est mis sous tension. Ce menu se compose de trois étapes :

Choix fusible

Le niveau de fusible doit être réglé en fonction du fusible auquel est connecté le groupe hydraulique.

Sélectionner 16A, 32A ou 63 A.

- Appuyer sur OK pour confirmer le choix. Trois étapes sont ensuite affichées.

Choix puissance

La puissance hydraulique doit être réglée en fonction de la machine raccordée au groupe hydraulique. Choisir l'une des options suivantes :

- 25 kW, 230 bar, 65 l/min (3300 psi, 17 US gpm)
- 15 kW, 210 bar, 45 l/min (3000 psi, 12 US gpm)
- 9 kW, 140 bar, 40 l/min (2000 psi, 10 US gpm)

Appuyer sur OK pour confirmer le choix.

Husqvarna PP 455E. Connexion tuyaux

- Appuyer sur OK lorsque tous les tuyaux sont connectés.

Menu de fonctionnement

Le menu de fonctionnement commence après l'étape 3 du menu de démarrage. Ce menu donne accès à toutes les informations sur le fonctionnement et aux possibilités de paramétrage.

Le menu de fonctionnement se compose de huit menus :

- 1 a. Husqvarna PP-455, b Statut
- 2 Eau de refroid ?
- 3 Ph 1, 2, 3
- 4 Paramètres
- 5 Mesure temps
- 6 Temps mach total
- 7 Status batterie (machines équipées de radio seulement)
- 8 Canal radio (machines équipées de radio seulement)

1.a Husqvarna PP-355, Marche moteur él

Appuyer sur le bouton vert de la commande à distance pour démarrer le moteur électrique.

1b. Statut

Le statut est l'information principale qui apparaît toujours sur l'affichage lorsque le groupe hydraulique est en fonctionnement avec une machine connectée :

- STATUT OK signifie que le groupe est en fonctionnement et qu'il n'y a aucun message d'avertissement.
- ER xx, où ER signifie eau de refroidissement et xx MARCHE ou ARRÊT. L'indication affichée diffère si l'eau de refroidissement est connectée ou non.
- yyy BAR, où yyy représente la pression de fonctionnement instantanée.
- Si la fonction de mesure du temps est activée, l'affichage indique également : mm:ss, c-à-d le temps en minutes et secondes.

2. Eau de refroid ?

Mettre en marche ou arrêter l'eau de refroidissement en appuyant sur OK. L'affichage indique alors : STATUT OK ER MARCHE/ARRÊT yyy BAR. Appuyer sur la flèche vers le bas pour passer au menu de fonctionnement.

3. Ph 1, 2, 3

Sous chaque dénomination de phase est indiquée la tension principale instantanée du groupe hydraulique.

Si la tension baisse, un message d'erreur apparaît sur l'affichage, voir le chapitre « Messages d'erreur ».

IMPORTANT! Les câbles électriques longs avec une petite surface de section des conducteurs peuvent entraîner une chute de tension. Le groupe hydraulique peut alors émettre un avertissement de basse tension.

4. Paramètres

Ce sous-menu permet de modifier un certain nombre de valeurs concernant les caractéristiques du groupe hydraulique.

Pour accéder au sous-menu : Entrer le code PIN à quatre chiffres 0012 à l'aide des touches fléchées et du bouton OK.

Pour sauvegarder les paramètres, sélectionner « Sauvegarder » dans le menu partiel « SORTIE PARAMETR. ».

Pour des informations complètes sur les possibilités de paramétrage, voir la section « PARAMÈTRES ».

RÉGLAGES

5. Mesure temps

Cette fonction s'utilise pour mesurer le temps nécessaire à un travail. Le temps est mesuré à partir du moment où la scie commence à travailler.

Sélectionner :

- MARCHE pour activer.
- ARRÊT pour arrêter.
- RAZ MESURE TEMPS, pour réinitialiser.

Terminer en appuyant sur OK. L'information principale « Statut » est alors indiquée sur l'affichage.

Si la fonction de mesure du temps est réglée sur MARCHE (et si le groupe hydraulique est en fonction, voir 1.b), 00:00 apparaît également en bas à droite de l'affichage. Appuyer ensuite sur la flèche vers le bas pour procéder dans le menu de fonctionnement.

Indique la durée totale de fonctionnement du groupe hydraulique. La durée est indiquée en heures et minutes (hhh:mm).

7. Status batterie (machines équipées de radio seulement)

Cette fonction contrôle la batterie de la commande à distance. L'affichage indique différents messages en fonction du statut actuel de la batterie :

- 0% BATTERIE 100%

Lorsque la commande à distance n'est pas connectée, une barre horizontale est affichée sous l'échelle 0%-100%. La longueur de la barre par rapport à l'échelle indique la charge restante dans la batterie.

- CHARGE BATT.

S'affiche lorsque la commande à distance est connectée et que la batterie est en charge. Le temps de charge de 0% à 100% est d'environ 9 heures.

- BATT CHARGÉE

S'affiche lorsque la batterie est chargée à 100%.

- BATTERIE DÉCONN.

S'affiche lorsque la batterie est déconnectée de la commande à distance. Ce message s'affiche également lorsque l'unité de charge de la commande à distance est endommagée.

Charge de la batterie

IMPORTANT! Ce chapitre concerne uniquement les machines équipées de radio.

La commande à distance est équipée d'une batterie de 7,2 volts. Lors de la charge, le bouton d'arrêt d'urgence de la commande à distance doit être en position sortie.

La batterie peut être chargée des manières suivantes :

Avec un câble Canbus (référence 531 11 50-12)

Avec le câble de charge sur une prise de 12 volts d'une voiture (référence 531 14 20-92)

Avec le câble de charge du chargeur de batterie (référence 531 11 72-54)

Avec le câble Canbus

Connecter le câble Canbus entre la commande à distance et le groupe. Contrôler qu'aucun des boutons d'arrêt d'urgence n'est enfoncé et que le groupe est sous tension.

Affichage « CHARGE DE LA BATTERIE ».

Le groupe peut être utilisé durant la charge.

La charge prend environ 10 h.

Avec le câble de charge

Connecter le câble de charge entre le boîtier de la commande à distance et la prise de 12 volts de la voiture. Contrôler que le bouton d'arrêt d'urgence de la commande à distance n'est pas enfoncé. L'affichage indique CHARGE DE LA BATTERIE durant la charge.

Le temps de charge est d'environ 6 h.

REMARQUE! UNIQUEMENT 12 V.

Charge avec le chargeur de batterie

Connecter le câble de charge entre la commande à distance et le chargeur de batterie. Brancher ensuite le chargeur de batterie sur une prise de secteur de 230 volts. Contrôler que le bouton d'arrêt d'urgence de la commande à distance n'est pas enfoncé. L'affichage indique CHARGE DE LA BATTERIE durant la charge.

Le temps de charge est d'environ 6 h.

REMARQUE! UNIQUEMENT 230 V.

8. Canal radio (machines équipées de radio seulement)

Lorsque la commande à distance doit être utilisée uniquement avec la batterie, une antenne radio doit d'abord être connectée au groupe :

Déconnecter les câbles éventuels.

Fixer le contacteur de l'antenne sur le contact du groupe hydraulique. Veiller à ce que la rainure du contacteur de l'antenne se place correctement sur le contact.

Visser la bague du contacteur sur le contact.

Lorsque l'antenne est connectée, choisir un canal radio.

Sélectionner :

0, 1 ou 2

Confirmer le choix en appuyant sur OK puis sur la flèche vers le bas. L'information principale « Statut » est alors indiquée sur l'affichage. Appuyer à nouveau sur la flèche vers le bas pour continuer dans le menu de fonctionnement.

Paramètres

Ce sous-menu permet d'accéder à toutes les possibilités de paramétrage du groupe hydraulique et de la commande à distance.

Un code à quatre chiffres doit être entré pour permettre d'accéder au sous-menu Paramètres. Ce code est 0012.

Entrer le code un chiffre à la fois, de gauche à droite. Choisir les chiffres 0-9 à l'aide des touches fléchées et confirmer avec le bouton OK.

Le menu « PARAMÈTRES » est constitué de sept sousmenus comportant un certain nombre de menus partiels.

1. Select language
2. Régler vanne hydrau lame
3. Régler vanne hydrauli aliment
4. Capteur on/off étalonner
5. Paramètres groupe hydrauliq
6. Paramètres base
7. Sortie paramètr.

1. Select language

Ce sous-menu permet de sélectionner la langue utilisée dans l'affichage.

Le titre du sous-menu est toujours en anglais. La langue sélectionnée est indiquée sous le titre.

Pour choisir une langue :

- Appuyer sur les touches fléchées jusqu'à affichage de la langue désirée.
- Appuyer sur OK pour confirmer le choix.
- Appuyer sur la flèche vers le bas pour passer au sousmenu suivant.

2. Régler vanne hydrau lame

Ce sous-menu contient les possibilités de paramétrage de la rotation de la lame et est constitué de trois menus partiels :

- 2.1 Modifier départ pour lame
- 2.2 Modifier arrivée pour lame
- 2.3 Modifier durée accé pour lame

2.1 Modifier départ pour lame

La valeur du point de départ doit être ajustée de manière à ce que la rotation de la lame soit aussi faible que possible lorsque la manette de rotation de lame (pos. 2) est tournée depuis sa position gauche.

Si cette valeur est trop faible, la manette doit être tournée avant que la lame ne se mette à tourner.

Si cette valeur est trop élevée, la lame se met à tourner trop vite dès que la manette est tournée.

2.2 Modifier arrivée pour lame

La valeur du point d'arrivée doit être ajustée de manière à ce que la rotation de la lame soit aussi élevée que possible lorsque la manette de rotation de lame est tournée à droite.

Une valeur trop basse empêche le groupe hydraulique d'atteindre la pleine puissance.

Entrer la valeur du point d'arrivée :

- Appuyer sur OK à l'affichage du menu partiel.

L'affichage indique : MODIFIER ARRIVÉE, ainsi qu'un pourcentage.

Se déplacer à l'aide des touches fléchées pour entrer le point d'arrivée souhaité. Maintenir la touche fléchée enfoncée pour se déplacer plus rapidement. L'échelle est graduée de 1 à 100%.

- Appuyer sur OK pour confirmer le choix.
- Appuyer sur la flèche vers le bas pour passer au menu partiel suivant.

2.3 Modifier durée accé pour lame

La valeur de la durée d'accélération indique la rapidité à laquelle la vitesse de rotation de la lame est modifiée lorsque la manette de rotation de la lame (pos. 2) est tournée.

Si cette valeur est trop faible, le système hydraulique du moteur de lame se met à osciller.

Entrer la valeur de la durée d'accélération :

- Appuyer sur OK à l'affichage du menu partiel.

L'affichage indique : MODIFIER DURÉE ACCÉ, ainsi le temps en secondes.

- Se déplacer à l'aide des touches fléchées pour entrer la durée d'accélération souhaitée. Maintenir la touche fléchée enfoncée pour se déplacer plus rapidement. L'échelle est graduée de 0,0 à 9,9 secondes.
- Appuyer sur OK pour confirmer le choix.
- Appuyer sur la flèche vers le bas pour passer à « Revenir au menu ».

3. Régler vanne hydrauli aliment

Ce sous-menu contient les possibilités de paramétrage de l'alimentation de la lame en longueur et en profondeur.

Ce sous-menu se compose de cinq menus partiels :

- 3.1 Modifier départ aliment longueur
- 3.2 Modifier arrivée aliment longueur
- 3.3 Modifier départ aliment intérieure
- 3.4 Modifier arrivée aliment intérieure
- 3.5 Modifier durée accé aliment intérieure

RÉGLAGES

3.1 Modifier départ aliment longueur

La valeur du point de départ doit être ajustée de manière à ce que l'alimentation en longueur soit aussi petite que possible lorsque la manette d'alimentation en longueur est en position zéro, c-à-d au milieu par rapport aux positions extrêmes gauche et droite.

Si la valeur est trop faible, tourner la manette plus à fond à partir de la position zéro avant de commencer l'alimentation en longueur.

Si la valeur est trop élevée, l'alimentation en longueur est trop forte lorsque la manette est tournée depuis sa position zéro.

IMPORTANT! Il peut être nécessaire de modifier la valeur du point de départ en fonction de l'usure de la vanne proportionnelle et du moteur hydraulique.

Entrer la valeur du point de départ :

- Appuyer sur OK à l'affichage du menu partiel.
L'affichage indique : MODIFIER DÉPART, ainsi qu'un pourcentage.
- Se déplacer à l'aide des touches fléchées pour entrer le point de départ souhaité. Maintenir les touches fléchées enfoncées pour se déplacer plus rapidement. L'échelle est graduée de 1 à 100%.
- Appuyer sur OK pour confirmer le choix.
- Appuyer sur la flèche vers le bas pour passer au menu partiel suivant.

3.2 Modifier arrivée aliment longueur

La valeur du point d'arrivée doit être ajustée de manière à ce que la vitesse d'alimentation en longueur soit aussi grande que possible lorsque la manette d'alimentation en longueur est tournée vers la droite.

Si la valeur du point d'arrivée est trop faible, la vitesse d'alimentation en longueur ne peut pas atteindre sa pleine capacité.

Entrer la valeur du point d'arrivée :

- Appuyer sur OK à l'affichage du menu partiel.
L'affichage indique : MODIFIER ARRIVÉE, ainsi qu'un pourcentage.
- Se déplacer à l'aide des touches fléchées pour entrer le point d'arrivée souhaité. Maintenir la touche fléchée enfoncée pour se déplacer plus rapidement. L'échelle est graduée de 1 à 100%.
- Appuyer sur OK pour confirmer le choix.
- Appuyer sur la flèche vers le bas pour passer au menu partiel suivant.

3.3 Modifier départ aliment intérieure

La valeur du point de départ doit être ajustée de manière à ce que la vitesse d'alimentation intérieure soit aussi petite que possible lorsque la manette d'alimentation intérieure est en position zéro, c-à-d au milieu par rapport aux positions extrêmes gauche et droite.

Si la valeur est trop faible, tourner la manette plus à fond à partir de la position zéro avant de commencer l'entrée.

Si la valeur est trop élevée, la vitesse d'entrée est trop grande lorsque la manette est tournée depuis sa position zéro.

Entrer la valeur du point de départ :

- Appuyer sur OK à l'affichage du menu partiel.
L'affichage indique : MODIFIER DÉPART, ainsi qu'un pourcentage.
- Se déplacer à l'aide des touches fléchées pour entrer le point de départ souhaité. Maintenir les touches fléchées enfoncées pour se déplacer plus rapidement. L'échelle est graduée de 1 à 100%.
- Appuyer sur OK pour confirmer le choix.
- Appuyer sur la flèche vers le bas pour passer au menu partiel suivant.

3.4 Modifier arrivée aliment intérieure

La valeur du point d'arrivée doit être ajustée de manière à ce que la vitesse d'alimentation intérieure soit aussi grande que possible lorsque la manette correspondante est tournée vers la droite.

Si la valeur est trop faible, la vitesse d'alimentation intérieure ne peut pas atteindre sa pleine capacité.

Entrer la valeur du point d'arrivée :

- Appuyer sur OK à l'affichage du menu partiel.
L'affichage indique : MODIFIER ARRIVÉE, ainsi qu'un pourcentage.
- Se déplacer à l'aide des touches fléchées pour entrer le point d'arrivée souhaité. Maintenir la touche fléchée enfoncée pour se déplacer plus rapidement. L'échelle est graduée de 1 à 100%.
- Appuyer sur OK pour confirmer le choix.
- Appuyer sur la flèche vers le bas pour passer au menu partiel suivant.

RÉGLAGES

3.5 Modifier durée accé aliment intérieure

La valeur de la durée d'accélération indique la rapidité à laquelle la vitesse d'alimentation est modifiée lorsque la manette d'alimentation intérieure ou la manette d'alimentation en longueur est tournée.

La durée d'accélération indiquée est valable aussi bien pour la vitesse d'alimentation intérieure que pour la vitesse d'alimentation en longueur.

Entrer la valeur de la durée d'accélération :

- Appuyer sur OK à l'affichage du menu partiel.
- L'affichage indique : MODIFIER DURÉE ACCÉ, ainsi le temps en secondes.
- Se déplacer à l'aide des touches fléchées pour entrer la durée d'accélération souhaitée. Maintenir la touche fléchée enfoncée pour se déplacer plus rapidement. L'échelle est graduée de 0,0 à 9,9 secondes.
- Appuyer sur OK pour confirmer le choix.
- Appuyer sur la flèche vers le bas pour passer à « Revenir au menu ».

4. Capteur on/off étalonner

Ce sous-menu contient les possibilités de réglage des différents capteurs de pression du groupe hydraulique.

Ce sous-menu se compose de sept menus partiels :

- 4.1 Capteur température huile hydr.
- 4.2 Capteurs tension
- 4.3 Capteur pression press hydr.
- 4.4 Étalon capteur press hydraul.
- 4.5 Étalon capteurs tension
- 4.6 Étalon potentiomètre

4.1 Capteur température huile hydr.

Un capteur de température est monté au niveau du conduit d'eau de refroidissement. Ce capteur contrôle que l'eau de refroidissement est connectée au groupe hydraulique. L'eau de refroidissement refroidit l'huile hydraulique.

Lorsque le capteur de température est en marche, le système de commande contrôle constamment la température.

IMPORTANT! Le groupe hydraulique risque d'être endommagé si le capteur de température est arrêté.

Mettre en marche/arrêter le capteur de température :

- Appuyer sur OK à l'affichage du menu partiel.
L'affichage indique : CAPT. TEMP. HUILE HYDR., ainsi que MARCHE ou ARRÊT.
- Appuyer sur OK pour choisir MARCHE ou ARRÊT.
- Appuyer sur la flèche vers le bas pour passer au menu partiel suivant.

4.2 Capteurs tension

Un capteur de tension est connecté à chaque phase, c.-à-d. au total trois capteurs. Ils mesurent la tension de phase du groupe hydraulique. Si la tension est inférieure de 10% à la tension nominale, le groupe hydraulique s'arrête.

IMPORTANT! Si les capteurs de tension sont arrêtés, le moteur électrique risque de surchauffer en raison d'une tension trop basse.

Mettre en marche/arrêter les capteurs de tension :

- Appuyer sur OK à l'affichage du menu partiel.
L'affichage indique : CAPTEURS TENSION, ainsi que MARCHE ou ARRÊT.
- Appuyer sur OK pour choisir MARCHE ou ARRÊT.
- Appuyer sur la flèche vers le bas pour passer au menu partiel suivant.

4.3 Capteur pression press hydr.

Ce capteur de pression mesure la pression hydraulique vers la lame.

IMPORTANT! Le système de régulation du groupe hydraulique s'arrête si le capteur de pression est arrêté. Il peut alors être difficile de commander et contrôler le système hydraulique en cas de forte charge.

Mettre en marche/arrêter le capteur de pression :

- Appuyer sur OK à l'affichage du menu partiel.
L'affichage indique : CAPTEUR PRESSION PRESS HYDR., ainsi que MARCHE ou ARRÊT.
- Appuyer sur OK pour choisir MARCHE ou ARRÊT.
- Appuyer sur la flèche vers le bas pour passer au menu partiel suivant.

4.4 Étalon capteur press hydraul.

Il est possible d'étalonner le capteur de pression qui mesure la pression de l'huile pour la rotation de la lame.

Le capteur de pression doit être étalonné en suivant l'ordre point zéro et point maximum.

RÉGLAGES

Pour étalonner le point zéro :

- 1 Connecter le câble électrique d'entrée à 63A.
- 2 Connecter un détendeur de pression d'huile avec manomètre aux raccords hydrauliques de la rotation de lame.
- 3 Choisir le sous-menu « Capteur on/off étalonner » sous le menu « Paramètres ».
- 4 Se déplacer à l'aide des touches fléchées et appuyer sur OK à l'affichage de « Étalon capteur press hydraul. ».
- 5 Appuyer sur OK une fois de plus lorsque l'affichage indique ÉTALON CAPTEUR POINT ZÉRO.
- 6 Démarrer le groupe hydraulique.
- 7 Régler le détendeur de pression d'huile sur 0 bar.
- 8 Appuyer sur la flèche vers le haut/bas jusqu'à ce que la valeur de pression d'huile affichée soit de 0 bar, c-à-d la même valeur que sur le manomètre du détendeur de pression d'huile.
- 9 Appuyer sur OK pour procéder à l'étalonnage.

Pour étalonner le point maximum :

IMPORTANT! Étalonner le point zéro (voir la page précédente) avant le point maximum. Cela pour ne pas oublier de démarrer le groupe hydraulique.

- 1 Choisir le sous-menu « Capteur on/off étalonner » sous le menu « Paramètres ».
- 2 Se déplacer à l'aide des touches fléchées et appuyer sur OK à l'affichage de « Étalon capteur press hydraul. ».
- 3 Appuyer sur OK une fois de plus lorsque l'affichage indique ETALON CAPTEUR POINT MAX.
- 4 Régler le détendeur de pression d'huile sur 215 bars.
- 5 Appuyer sur la flèche vers le haut/bas jusqu'à ce que la valeur de pression d'huile affichée soit de 215 bars, c-à-d la même valeur que sur le manomètre du détendeur de pression d'huile.
- 6 Appuyer sur OK pour procéder à l'étalonnage.
- 7 Appuyer sur la flèche vers le bas pour passer au menu partiel suivant.

4.5 Étalon capteurs tension

Pour étalonner les capteurs de tension :

- 1 Se déplacer à l'aide des touches fléchées et appuyer sur OK à l'affichage de « Étalon capteurs tension ».
- 2 Sélectionner un capteur de tension (1-3) à l'aide des touches fléchées et appuyer sur OK.
- 3 Connecter un voltmètre entre la phase et la terre du capteur à étalonner.
- 4 Appuyer sur la flèche vers le haut/bas jusqu'à ce que la valeur de tension indiquée sur l'affichage soit identique à celle indiquée sur le voltmètre.
- 5 Appuyer sur OK pour procéder à l'étalonnage.
- 6 Appuyer sur la flèche vers le bas pour passer au menu partiel suivant.

4.6 Étalon potentiomètre

- 1 Cette fonction s'utilise lors de l'étalonnage des positions zéro des manettes pour l'alimentation intérieure et l'alimentation en longueur.

Pour étalonner les positions zéro :

- 1 Se déplacer à l'aide des touches fléchées et appuyer sur OK à l'affichage de « Étalon potentiomètre ».

L'affichage indique : ÉTALONNAGE 0 0. Le chiffre de gauche concerne l'alimentation intérieure et celui de droite l'alimentation en longueur.

Lorsque les manettes sont tournées depuis la position zéro, l'affichage indique des zéros et plusieurs >>>. Le nombre de flèches dépend de la position des manettes par rapport aux positions zéro.

- 1 Démontez les manettes en retirant la vis située sur le côté de chaque manette. Utiliser une clé hexagonale à six pans creux.
- 2 Tourner les arbres jusqu'à ce que l'affichage ne montre que deux zéros.
- 3 Remonter les manettes.
- 4 Ajuster la rondelle plastique.
- 5 Confirmer avec « OK ».
- 6 Appuyer sur la flèche vers le bas pour passer à « Revenir au menu ».

5. Paramètres groupe hydraulique

Ce sous-menu contient des informations sur le groupe hydraulique et des fonctions de paramétrage des unités et du code PIN. Ce sous-menu se compose de six menus partiels :

- 5.1 Husqvarna PP 455E version
- 5.2 Unités AM (américaines)
- 5.3 Radio ID
- 5.4 ID Groupe hydraulique
- 5.5. Code PIN
- 5.6. Modif. le code PIN

5.1 Husqvarna PP 455E version

L'affichage indique le numéro de version, par ex. 2.0, du logiciel.

- Appuyer sur la flèche vers le bas pour passer au menu partiel suivant.

5.2 Unités AM (américaines)

UNITÉS AM., ainsi que MARCHE ou ARRÊT. Lorsque la fonction est activée, le système de menus affiche les unités américaines.

- Appuyer sur la flèche vers le bas pour passer au menu partiel suivant.

RÉGLAGES

5.3 Radio ID

Pour obtenir un contact radio entre la commande à distance et le groupe hydraulique, un numéro d'identification doit être indiqué. Pour modifier le numéro d'identification, le câble CAN doit être connecté entre la commande à distance et le groupe hydraulique.

- Appuyer sur OK lorsque l'affichage indique RADIOID 0 0.
Le chiffre de gauche concerne l'octet haut et celui de droite l'octet bas.
- À l'aide des touches fléchées, entrer l'octet haut et appuyer sur OK.
- À l'aide des touches fléchées, entrer l'octet bas et appuyer sur OK.
- Appuyer sur la flèche vers le bas pour passer au menu partiel suivant.

5.4 ID Groupe hydraulique

Le numéro d'identité attribué à l'usine est identique à celui de la machine. Si la commande à distance ou le groupe hydraulique sont remplacés ou reprogrammés, un numéro d'identification doit être réattribué. Nous suggérons d'utiliser le numéro d'identification du groupe hydraulique.

L'affichage indique le numéro d'identification du groupe hydraulique. Le numéro d'identification doit être supérieur à 0.

- Appuyer sur la flèche vers le bas pour passer au menu partiel suivant.

5.5. Code PIN

Lorsque cette fonction est activée, un code PIN à quatre chiffres doit être entré à chaque fois que la commande à distance est mise en marche. La première fois, le code est 0000. Si un code PIN incorrect est entré quatre fois de suite, le groupe hydraulique se verrouille. Un code PUK (fourni par Husqvarna) doit alors être entré pour déverrouiller le groupe.

L'affichage indique : CODE PIN, ainsi que MARCHE ou ARRÊT.

Pour activer ou désactiver :

- Appuyer sur OK pour choisir MARCHE ou ARRÊT.

6. Paramètres base

Cette fonction rétablit les réglages d'usine pour tous les paramètres des menus. Le code PIN est également réinitialisé.

L'affichage indique : PARAMÈTRES BASE, ainsi que MARCHE ou ARRÊT. ARRÊT est affiché lorsqu'une modification effectuée diffère des paramètres de base.

7. Sortie paramètr.

Cette fonction confirme ou infirme tous les paramétrages effectués avant que le menu de fonctionnement s'affiche à nouveau.

- Appuyer sur OK lorsque l'affichage indique SORTIE PARAMÈTR.

L'affichage indique : SAUVEGARDER? NON.

Pour ne pas sauvegarder les paramétrages effectués.

Confirmer avec « OK ».

Pour sauvegarder les paramétrages effectués :

- Appuyer sur la flèche vers le haut/bas pour choisir OUI.

Confirmer avec « OK ».

DÉMARRAGE ET ARRÊT

Sciage mural

Avant de démarrer la machine

IMPORTANT! S'assurer que le disque et le carter de disque sont installés correctement avant d'allumer le groupe hydraulique.

Avant de mettre en marche le moteur, contrôler que :

- le câble électrique d'entrée est protégé au moins par un fusible de 25 A.
- Une puissance de 32 A ou 63 A est sélectionnée.

Dans le cas contraire, si vous appuyez sur le bouton de démarrage, un message apparaît à l'écran pour vous l'indiquer.

- les flexibles ont été connectés à un équipement.
- Avant de commencer l'opération de sciage, faire tourner le système hydraulique jusqu'à ce qu'il atteigne sa température de fonctionnement de 30°C, pour réduire la pression de retour et les usures.
- Toutes les commandes de la commande à distance sont réglées en position zéro. Dans le cas contraire, si vous appuyez sur le bouton de démarrage, un message apparaît à l'écran pour vous l'indiquer.

Démarrage

- 1 Démarrer le moteur électrique en appuyant une fois sur le bouton vert de la commande à distance. Le démarrage Y/D s'effectue automatiquement. Grâce au relais de séquence de phase, le sens de rotation est toujours correct.

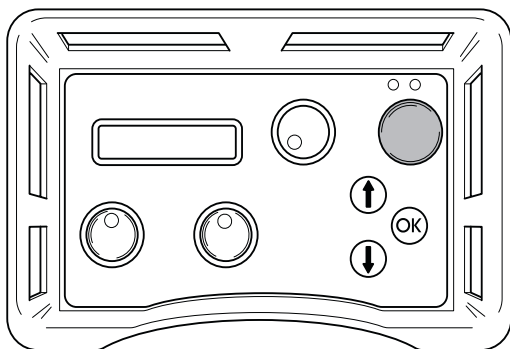

- 2 Tourner la commande de rotation de la lame et de l'eau de refroidissement sur le débit maximum pour lancer la rotation de la lame et l'eau de refroidissement.

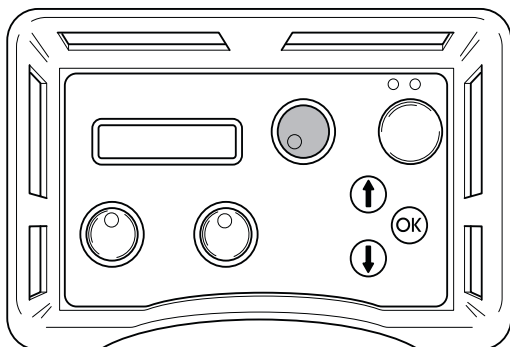

La quantité d'eau peut être réglée manuellement à l'aide de la manette sur le dessus du groupe.

- 3 Démarrer l'alimentation d'entrée en tournant la manette correspondante sur la commande à distance dans le sens souhaité.

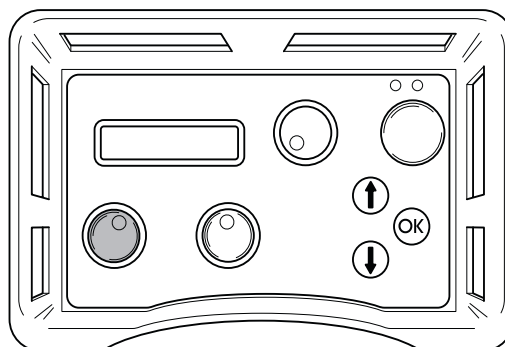

- 4 Démarrer l'alimentation en longueur en tournant la manette correspondante dans le sens souhaité.

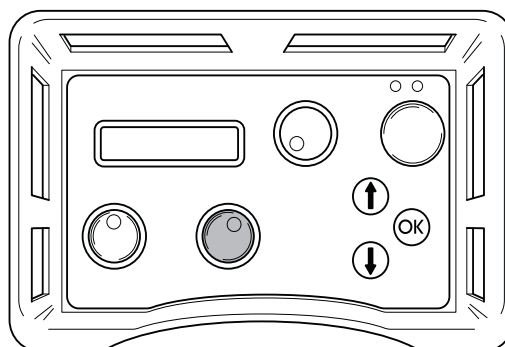

Arrêt

- 1 Une fois le travail terminé, arrêter la rotation de la lame et le rinçage à l'eau en tournant les manettes respectives de ces fonctions (situées sur la commande à distance) sur « 0 ».

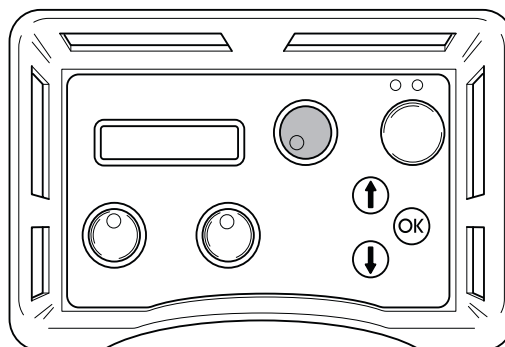

- 2 Arrêter le moteur électrique en appuyant sur le bouton vert de la commande à distance.

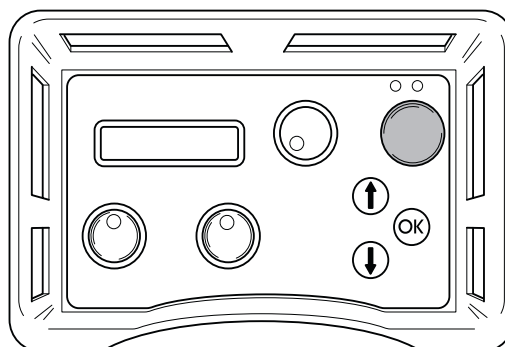

DÉMARRAGE ET ARRÊT

Vanne d'eau

Quand l'alimentation en courant du groupe hydraulique est coupée, la vanne d'eau s'ouvre pour que le refroidisseur puisse être vidé avant le transport et pour éviter que le refroidisseur ne soit détruit par le gel en cas de températures au-dessous de zéro. Le groupe peut être transporté debout ou couché. Si le courant est coupé durant le sciage, il est possible de couper l'eau en tournant la vanne de dosage d'eau (située sur le dessus du groupe) dans le sens des aiguilles d'une montre jusqu'à l'arrêt. En tournant la vanne de dosage d'eau, il est également possible de réduire la quantité d'eau vers l'outil hydraulique connecté.

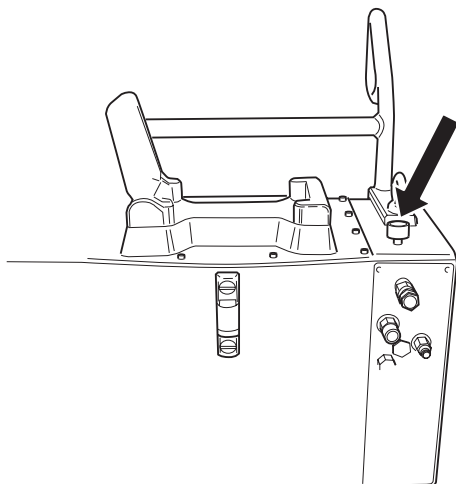

Démontage de l'équipement

- 1 Laisser le moteur s'arrêter complètement.
- 2 Déconnecter le câble électrique d'entrée avant de débrancher les tuyaux d'eau.
- 3 Débrancher les flexibles hydrauliques.
- 4 En cas de risque de gel, vider le refroidisseur à huile de son contenu d'eau en débranchant les deux tuyaux avant d'ouvrir la vanne de dosage d'eau et d'incliner le groupe vers l'avant.

IMPORTANT! Toujours nettoyer l'équipement complet à la fin de la journée de travail. Éviter d'utiliser de l'eau sous haute pression lors du nettoyage de la machine.

Découpe au câble

Avant de démarrer la machine

IMPORTANT! Ne pas raccorder les deux gros flexibles hydrauliques à la scie avant que le câble soit correctement placé et tendu et avant que toutes les protections soient correctement installées.

- Avant de mettre en marche le moteur, contrôler que :
 - le câble électrique d'entrée est protégé au moins par un fusible de 25 A.
 - Une puissance de 32 A ou 63 A est sélectionnée. Dans le cas contraire, si vous appuyez sur le bouton de démarrage, un message apparaît à l'écran pour vous l'indiquer.
- Monter le bloc de réduction de pression livré avec la scie à câble sur le groupe hydraulique conformément aux instructions figurant sur le bloc.
- Raccorder deux des flexibles hydrauliques fins au bloc de réduction de pression. Le flexible de l'ensemble de flexibles qui est marqué d'une rondelle rouge au niveau du raccord doit être raccordé au flexible du bloc de réduction de pression qui est également pourvu d'une rondelle.

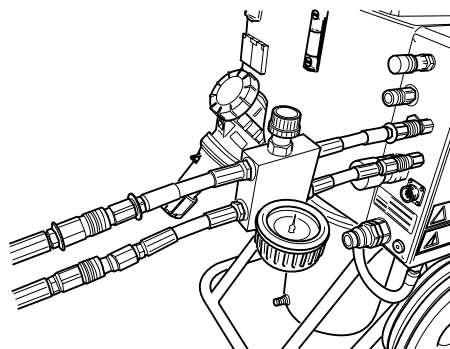

- Fermer la vanne du bloc de réduction de pression en tournant la manette à fond dans le sens contraire des aiguilles d'une montre, puis de deux tours dans l'autre sens.

DÉMARRAGE ET ARRÊT

Démarrage

- 1 Démarrer le moteur électrique en appuyant une fois sur le bouton vert de la commande à distance.

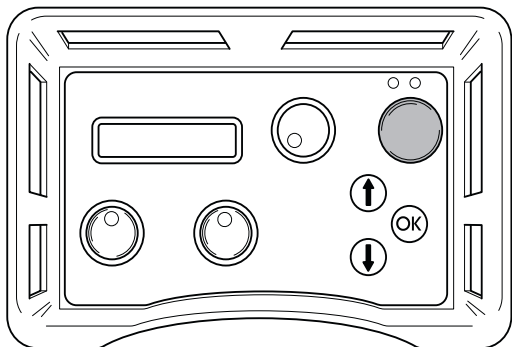

- 2 Régler le débit d'alimentation du groupe sur max. en tournant la commande du boîtier de commande à distance dans le sens des aiguilles d'une montre.

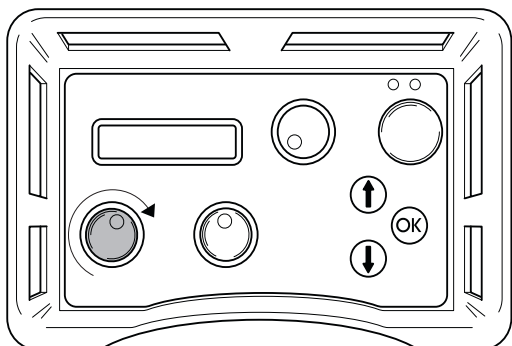

- 3 Tendre le câble en tournant prudemment la manette du bloc de réduction de pression dans le sens des aiguilles d'une montre jusqu'à ce que le câble soit correctement tendu. Veiller constamment à contrôler que le câble est en position correcte dans toutes les roues de la scie.

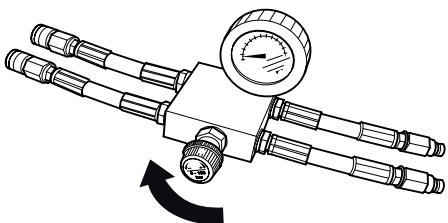

- 4 Démarrer l'entraînement du câble en tournant dans le sens des aiguilles d'une montre la commande de rotation du moteur sur le boîtier de commande à distance.

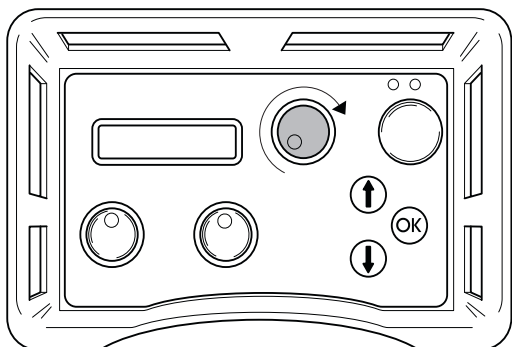

- 5 Augmenter prudemment le régime du moteur en tournant la commande de rotation du moteur. La pression de travail recommandée pour le sciage est en général entre 100 et 130 bars mais varie en fonction, par exemple, du nombre

de paires de roues utilisées dans le magasin, de la quantité de câble en jeu et de la dureté du matériau à scier.

- 6 À mesure que le sciage progresse, la pression de travail diminue, ce qui est indiqué sur l'affichage, et le magasin doit être tendu. Effectuez ceci en tournant le volant du bloc de réduction de pression dans le sens des aiguilles d'une montre.
- 7 La tension du magasin est affichée par un indicateur sur la machine (en position min. sur l'illustration). Lorsque le cylindre du magasin est complètement tendu, la machine doit être arrêtée et le câble doit être enroulé autour d'une nouvelle paire de roues. Continuer ensuite le sciage comme décrit plus haut.

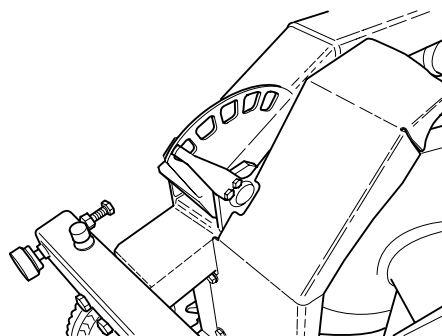

Arrêt

- Diminuez la vitesse du câble et laissez le moteur s'arrêter complètement.
- Arrêter le moteur électrique en appuyant sur le bouton vert de la commande à distance.
- Débranchez les câbles électriques vers l'unité hydraulique.
- Débranchez les tuyaux hydrauliques et le tuyau d'eau de l'unité de sciage.
- Les autres étapes du démontage s'effectuent comme celle du montage mais dans l'ordre inverse.

IMPORTANT! Toujours nettoyer l'équipement complet à la fin de la journée de travail. Éviter d'utiliser de l'eau sous haute pression lors du nettoyage de la machine.

Messages d'erreur

Dix messages d'erreurs différents peuvent apparaître sur l'affichage :

- ATTENTION ! BASSE TENSION (1A) CONTRÔLER L'ALIMENTATION EN TENSION ET LE CÂBLE VERS LE GROUPE HYDRAULIQUE
- BASSE TENSION PHASE X (1B) BASSE PUISSANCE 32A
- PROTECTION MOTEUR DÉCLENCHÉE (2)
- SURCHAUFFE MOTEUR (3) REFROIDISS EN COURS. NE PAS ARRÊTER MOTEUR ÉL !
- TEMP. HUILE ÉLEVÉE (4) CONTRÔLER L'EAU VERS LE GROUPE HYDRAULIQUE
- CAPTEUR PRESSION (5) HORS SERVICE
- PRESSION HYDR. ÉLEVÉE (6) CONTR. GROUPE
- PAS DE CONTACT CONTRÔLER LE CÂBLE CAN (7)
- PAS DE CONTACT RADIO (8)

Message d'erreur (1A)

IMPORTANT! Basse tension Contrôler l'alimentation en tension et le câble vers le groupe hydraulique.

Tension trop basse, causée par :

- Câble de connexion long
- Dimension de conducteur (surface de section) du câble électrique trop petite.

Une (ou plusieurs) phase(s) manque(nt), causée par :

- Un fusible s'est déclenché dans la centrale électrique.
- Câble électrique interrompu.
- Une ou plusieurs phases dans la centrale électrique ne sont pas sous tension.

Solution (1A)

Appuyer sur OK pour confirmer le message d'erreur.

Le groupe hydraulique adapte alors la sortie de puissance maximale à 32A.

Message d'erreur (1B)

« Basse tension Phase x basse puissance 32A », où x désigne la phase 1, 2 ou 3.

Solution (1B)

Appuyer sur OK pour confirmer le message d'erreur. L'affichage indique que la puissance de sortie maximale est réglée à 32A. Si la tension reste basse, le moteur électrique s'arrête et un message d'erreur de basse tension s'affiche.

Appuyer sur OK et le groupe revient à la puissance maximale choisie lors de la mise en marche. Pour passer de 63A à 32A et vice versa, arrêter le groupe et le remettre en marche.

Relever la tension d'alimentation dans le menu de fonctionnement « Ph 1, 2, 3 ». Si, avant le démarrage du moteur, la tension est :

- Inférieure à 340V, contrôler qu'aucun conducteur du câble n'est interrompu et que la tension atteint la centrale électrique.
- Supérieure à 340V, contrôler les dimensions et la longueur du conducteur du câble.

Message d'erreur (2)

« Protection moteur déclenchée »

Cause (2)

Le moteur électrique est surchargé ou il manque une phase. La protection moteur, destinée à protéger le moteur électrique, s'est donc déclenchée.

Solution (2)

Appuyer sur OK pour confirmer le message d'erreur. Contrôler que la tension vers le groupe hydraulique est présente sur les trois phases.

Relever la tension d'alimentation dans le menu de fonctionnement « Ph 1, 2, 3 ».

Si la tension vers une phase manque : Contrôler le câble électrique et la tension vers la centrale électrique. La protection moteur redémarre automatiquement dans les trois minutes.

Si la tension vers toutes les phases est supérieure à 340V : Attendre que la protection moteur redémarre. Puis redémarrer le groupe hydraulique.

Si la protection moteur se déclenche souvent, contacter le personnel d'entretien.

Message d'erreur (3)

« Moteur surchauffé Refroid. en cours. Ne pas arrêter le moteur él. !

IMPORTANT! Ne pas arrêter le moteur, il risquerait d'être endommagé. Le moteur s'arrête automatiquement lorsqu'il est refroidi.

Cause (3)

La température du moteur est trop élevée.

Solution (3)

Appuyer sur OK pour confirmer le message d'erreur.

S'il est malgré tout nécessaire d'arrêter le moteur, confirmer d'abord le message d'erreur en appuyant sur OK.

L'affichage indique : REFROIDISSEMENT. Les vannes hydrauliques pour la lame et les alimentations sont arrêtées. Les mouvements d'alimentation peuvent cependant être remis en marche.

Lorsque la température du moteur est redescendue sous le niveau limite, l'affichage indique : MOTEUR REFROIDI APPUYER SUR OK.

Si le moteur surchauffe souvent, contacter le personnel d'entretien.

Message d'erreur (4)

« Temp. huile élevée Contrôler l'eau vers le groupe hydraulique »

Cause (4)

Le refroidissement de l'huile hydraulique n'a pas fonctionné.

Solution (4)

Le moteur électrique s'arrête lorsque le message d'erreur s'affiche. Appuyer sur OK pour confirmer le message d'erreur. Contrôler que l'eau de refroidissement est connectée au groupe hydraulique et que l'eau coule vers la lame lorsque l'on tourne la manette de rotation de la lame.

Message d'erreur (5)

« Capteur pression hors service »

Cause (5)

Le capteur de pression pour la mesure de la pression hydraulique de la rotation de la lame ne fonctionne pas.

Solution (5)

Appuyer sur OK pour confirmer le message d'erreur. Si le message d'erreur est répété, remplacer le capteur de pression.

Message d'erreur (6)

« Pression hydr. élevée Contr. groupe »

Cause (6)

La lame est coincée, ce qui entraîne une pression hydraulique élevée.

Solution (6)

Appuyer sur OK pour confirmer le message d'erreur. Si le message d'erreur apparaît souvent, contacter le personnel d'entretien.

Message d'erreur (7)

« Pas de contact Contrôler le câble CAN »

Cause (7)

Le câble CAN ou son contacteur est endommagé et le groupe hydraulique ne peut pas être contrôlé par l'intermédiaire de la commande à distance.

Solution (7)

Appuyer sur OK pour confirmer le message d'erreur. Contrôler le câble et le contacteur et remplacer les parties endommagées. Contacter le personnel d'entretien si l'erreur persiste.

Message d'erreur (8) – concerne les groupes équipés d'un système radio

« Pas de contact radio »

Cause (8)

Le contact radio entre le groupe hydraulique et la commande à distance ne fonctionne pas.

Solution (8)

Il peut être nécessaire d'effectuer d'autres mesures pour remédier à l'erreur :

- Contrôler (via le menu de fonctionnement - paramètres – radio id) que le numéro d'identification est supérieur à 0.
- Vérifier que le groupe hydraulique est en marche.
- S'approcher du groupe hydraulique afin d'éviter une trop grande distance ou des murs armés.

Redémarrer la commande à distance. Contacter le personnel d'entretien si l'erreur persiste.

Service



IMPORTANT! Toutes les réparations doivent être effectuées par des réparateurs agréés. Ceci permet d'éviter que les opérateurs ne soient exposés à des risques importants.

Après 100 heures d'utilisation apparaît à l'écran le message "Time for servicing" (entretien requis). Il convient alors de confier l'équipement complet à un revendeur Husqvarna agréé pour son entretien.

Entretien



IMPORTANT! Les contrôles et/ou les entretiens doivent être effectués avec le moteur à l'arrêt et la prise électrique débranchée.

Vidange d'huile du groupe hydraulique

Un bouchon magnétique situé sous le réservoir permet d'effectuer les vidanges. Nettoyer l'aimant.



AVERTISSEMENT! L'huile peut être dangereuse pour la santé et pour l'environnement.

Ouvrir le bouchon à vis du réservoir et remplir d'huile hydraulique d'une viscosité de 68. Vérifier que le niveau d'huile arrive à environ 10 mm sous le repère max. du tube d'observation.

Env. 16 litres d'huile sont nécessaires lors de la vidange.

Remplacement du filtre

Pour remplacer le filtre, desserrer les 12 vis du couvercle du réservoir et le retirer. Desserrer les trois vis du couvercle du carter du filtre et retirer le couvercle. Retirer la cartouche du filtre et mettre en place une nouvelle cartouche en veillant à ce qu'elle pénètre bien dans le manchon tubulaire au fond du carter du filtre.

Entretien quotidien

Contrôler régulièrement :

- Le niveau d'huile dans le groupe hydraulique afin qu'il soit toujours entre les repères du tube d'observation.
- Contrôler la pression des pneus.
- La présence de bruits anormaux.



CARACTÉRISTIQUES TECHNIQUES

PP 455 E

Puissance hydraulique nominale, kW/cv	25/33,5	
Débit d'huile hydraulique maximum (à 63A), l/min / gal/min	65/17	
Poids, groupe hydraulique, huile comprise kg/lbs	140/310	
Ligação eléctrica		
Europe + Australie 5 broches	400V (32-63A), 50Hz	
Europe + Asie 4 broches	400V (32-63A), 50Hz	
Norvège 5 broches	400V (32-63A), 50Hz	230V (80A), 50Hz
Japon 4 broches	200V (80A) 50, 60 Hz	
États-Unis 4 broches	480V (63-32A), 60 Hz	
Canada 4 broches	600V (20-40A), 60Hz	
Équipement supplémentaire	2 prises murale de 230 V	
Niveau sonore selon ISO/DIS 11201. Pression sonore aux oreilles de l'opérateur sans charge, dB(A)	78	
Niveau de puissance acoustique selon la directive 2000/14/CE		
Niveau sonore mesuré, dB(A)	97	
Niveau sonore garanti, dB(A)	102	

IMPORTANT! Pour une puissance maximale s'applique le nombre d'ampères supérieur.

Assurance de conformité UE

Husqvarna Construction Products, SE-550 02 Jönköping, Suède, tél. : +46-36-5706000, déclarons, sous notre seule responsabilité, que le groupe hydraulique **Husqvarna PP 455E** à partir des numéros de série de l'année de fabrication 2001 (l'année est indiquée en texte clair sur la plaque d'identification et suivie d'un numéro de série) est conforme aux dispositions établies dans les DIRECTIVES DU CONSEIL :

- du 22 juin 1998 "directive machines" **98/37/CE**, annexe IIA.
- du 19 février 1973 "concernant les équipements électriques" 73/23/EEG
- du 15 décembre 2004 "compatibilité électromagnétique" **2004/108/CEE**.

Les normes harmonisées suivantes ont été appliquées:

EN55 014-1, EN55 014-2, EN61 000-3-2, EN50 144-1, EN13 862.

Jönköping, le 1 janvier 2005

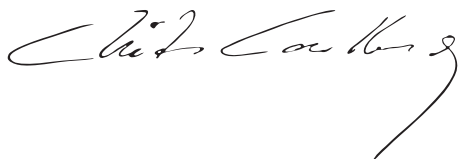

Christer Carlberg
Directeur général



www.husqvarnacp.com

1151160-20



2008-03-25