

# **Manuel d'utilisation K650 Cut-n-Break**

Lire attentivement et bien assimiler le manuel d'utilisation avant d'utiliser la machine.

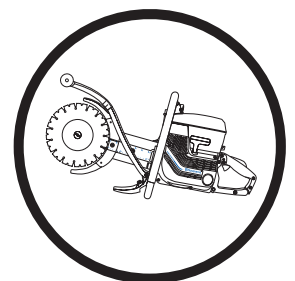

**French**

# EXPLICATION DES SYMBOLES

## Symboles sur la machine:

**AVERTISSEMENT!** La machine utilisée de manière imprudente ou inadéquate peut devenir un outil dangereux, pouvant causer des blessures graves voire mortelles à l'utilisateur et aux autres personnes présentes.



Lire attentivement et bien assimiler le manuel d'utilisation avant d'utiliser la machine.



Toujours utiliser:

- Casque de protection
- Protecteur d'oreilles
- Lunettes protectrices ou visière
- Masque respiratoire



Ce produit est conforme aux directives CE en vigueur.



**AVERTISSEMENT!** Au cours de la découpe, la poussière générée peut occasionner des blessures si elle est aspirée. Utiliser une protection respiratoire approuvée. Éviter d'inhalier des vapeurs d'essences et des gaz d'échappement. Veiller à disposer d'une bonne ventilation.



**AVERTISSEMENT!** Les étincelles du disque de coupe peuvent provoquer un incendie en cas de contact avec des matières inflammables tels que l'essence, le bois, l'herbe sèche.



Le symbole STARTER



Le symbole ARRÊT



Toujours utiliser le refroidissement par eau.



Toujours couper dans la direction adéquate. Voir les consignes de sécurité !

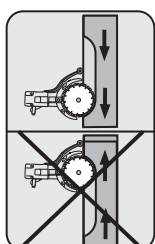

Émissions sonores dans l'environnement selon la directive de la Communauté européenne. Les émissions de la machine sont indiquées au chapitre Caractéristiques techniques et sur les autocollants.



**Les autres symboles/autocollants présents sur la machine concernent des exigences de certification spécifiques à certains marchés.**

## Symboles dans le manuel:

Couper le moteur avant tout contrôle ou réparation en plaçant le bouton d'arrêt sur la position STOP.

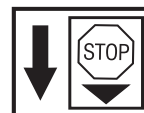

Position de conduite.



Commande de starter en position 'fermé'.

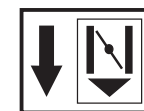

Commande de starter en position 'ouvert'.

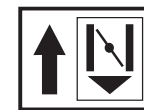

Toujours porter des gants de protection homologués.

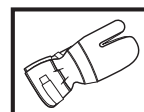

Un nettoyage régulier est indispensable.

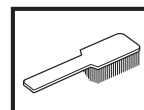

Examen visuel.

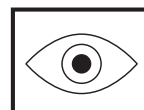

Porter des lunettes protectrices ou une visière.



---

# SOMMAIRE

---

## Sommaire

### EXPLICATION DES SYMBOLES

Symboles sur la machine: .....	2
Symboles dans le manuel: .....	2

### SOMMAIRE

Sommaire .....	3
----------------	---

### QUELS SONT LES COMPOSANTS?

Quels sont les composants de la découpeuse? .....	4
---	---

### INSTRUCTIONS DE SÉCURITÉ

Avant d'utiliser une découpeuse neuve .....	5
Équipement de protection personnelle .....	5
Instructions générales de sécurité .....	6
Équipement de sécurité de la machine .....	7
Contrôle, maintenance et entretien des équipements de sécurité de la machine .....	8
Lames diamant .....	10
Méthodes de travail .....	11

### MONTAGE

Montage des lames .....	13
Protection des lames .....	13

### MANIPULATION DU CARBURANT

Carburant .....	14
Remplissage de carburant .....	14

### DÉMARRAGE ET ARRÊT

Avant de démarrer la machine .....	15
------------------------------------	----

### ENTRETIEN

Contrôle et réglage de la courroie d'entraînement .....	16
Remplacement de la courroie d'entraînement .....	16
Poulie et embrayage .....	17
Carburateur .....	17
Filtre à air .....	18
Lanceur .....	19
Bougie .....	20
Système de refroidissement .....	21
Silencieux .....	21
Instructions d'entretien générales .....	21

### CARACTÉRISTIQUES TECHNIQUES

Caractéristiques techniques .....	22
Équipement de découpe .....	22
Assurance de conformité UE .....	23

# QUELS SONT LES COMPOSANTS?

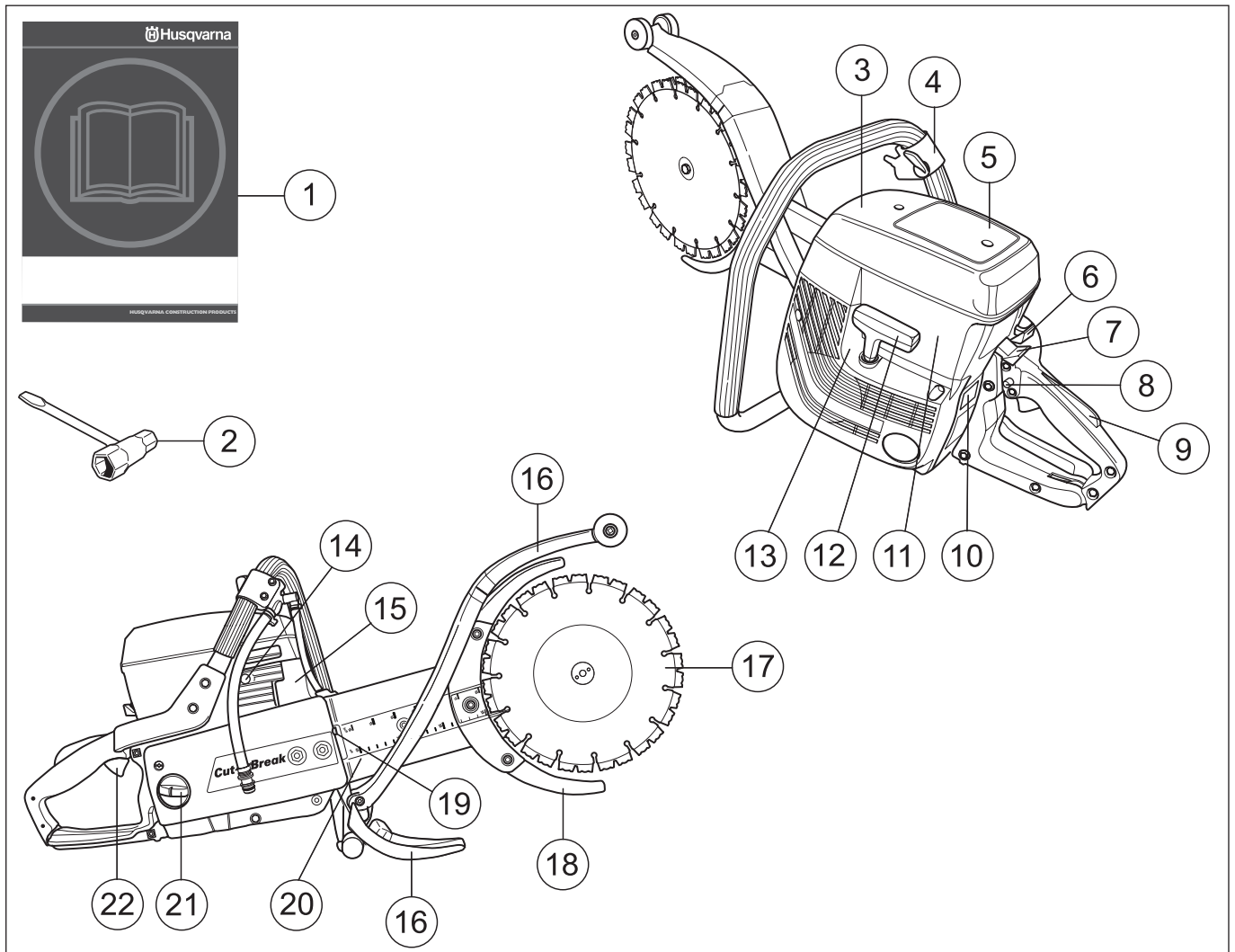

## Quels sont les composants de la découpeuse?

- |                                  |                                  |
|----------------------------------|----------------------------------|
| 1 Manuel d'utilisation           | 12 Poignée de lanceur            |
| 2 Clé universelle                | 13 Lanceur                       |
| 3 Carter de filtre à air         | 14 Décompresseur                 |
| 4 Poignée avant et robinet d'eau | 15 Silencieux                    |
| 5 Autocollant d'avertissement    | 16 Protection anti-éclaboussures |
| 6 Starter                        | 17 Lames                         |
| 7 Bouton d'arrêt                 | 18 Protège-lame                  |
| 8 Blocage du ralenti accéléré    | 19 Tendeur de courroie           |
| 9 Blocage de l'accélération      | 20 Bras de coupe                 |
| 10 Plaque signalétique           | 21 Réservoir d'essence           |
| 11 Capot de cylindre             | 22 Commande de l'accélération    |

# INSTRUCTIONS DE SÉCURITÉ

## Avant d'utiliser une découpeuse neuve

- Lire attentivement et bien assimiler le manuel d'utilisation avant d'utiliser la machine.
- La machine est uniquement construite pour la découpe de matériaux durs tels que le béton, la tuile, la maçonnerie et les canalisations en ciment et en fonte.
- Contrôler le montage et le réglage des lames, voir les instructions au chapitre Montage des lames.
- Démarrer le moteur et contrôler le réglage du ralenti, voir les instructions au chapitre Entretien. Lorsque le carburateur est correctement réglé, les lames doivent rester immobiles au ralenti. Le réglage du ralenti est décrit dans le manuel d'utilisation. Régler le régime conformément à ces instructions. Ne pas utiliser la découpeuse si le régime de ralenti n'a pas été correctement réglé!
- Laisser au revendeur Husqvarna le soin de contrôler régulièrement la découpeuse et d'effectuer les réglages et les réparations nécessaires.



**AVERTISSEMENT! Ne jamais modifier, sous aucun prétexte, la construction initiale de la machine sans l'autorisation du fabricant. N'utiliser que des accessoires et des pièces d'origine. Toute modification non autorisée et/ou tout emploi d'accessoires non homologués peuvent provoquer des accidents graves voire mortels pour l'utilisateur et les autres.**



**AVERTISSEMENT! L'utilisation de découpeuses, rectifieuses, perceuses, ponceuses ou raboteuses entraîne la formation de poussières et vapeurs pouvant contenir des produits chimiques dangereux. C'est pourquoi il est essentiel de connaître le matériau travaillé et de porter un masque à poussière ou respiratoire approprié.**



**AVERTISSEMENT! Une découpeuse utilisée de manière erronée ou négligente peut être un outil dangereux pouvant occasionner des blessures personnelles graves, voire mortelles. Il importe donc de lire attentivement et de bien assimiler le contenu de ce manuel d'utilisation.**



**AVERTISSEMENT! Le système d'allumage de cette machine génère un champ électromagnétique durant le fonctionnement de la machine. Ce champ peut dans certains cas perturber le fonctionnement des pacemakers. Pour réduire le risque de blessures graves ou mortelles, les personnes portant des pacemakers doivent consulter leur médecin et le fabricant de leur pacemaker avant d'utiliser cette machine.**

Husqvarna Construction Products travaille constamment à améliorer la construction de ses produits. Husqvarna se réserve donc le droit de procéder à des modifications de construction sans avis préalable et sans autres engagements.

Toutes les informations et toutes les données indiquées dans ce manuel d'utilisation étaient valables à la date à laquelle ce manuel a été porté à l'impression.

## Équipement de protection personnelle



**AVERTISSEMENT! Un équipement de protection personnelle homologué doit impérativement être utilisé lors de tout travail avec la machine. L'équipement de protection personnelle n'élimine pas les risques mais réduit la gravité des blessures en cas d'accident. Demander conseil au concessionnaire afin de choisir un équipement adéquat.**

- Casque de protection
- Protecteur d'oreilles
- Lunettes protectrices ou visière



- Masque respiratoire

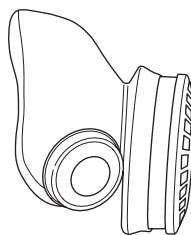

- Gants solides permettant une prise sûre.

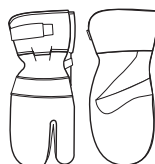

- Vêtements confortables, robustes et serrés qui permettent une liberté totale de mouvement.



- Bottes avec coquille en acier et semelle antidérapante.



- Une trousse de premiers secours doit toujours être disponible.



# INSTRUCTIONS DE SÉCURITÉ

## Instructions générales de sécurité



**AVERTISSEMENT! Ne jamais utiliser la découpeuse sans avoir d'abord lu et compris son mode d'emploi. Tout type de service, en plus des points énumérés au chapitre "Contrôle, entretien et service", doit être effectué par du personnel qualifié.**

## Sécurité dans l'espace de travail

- Maintenir un espace de travail propre et bien éclairé. Les espaces encombrés ou sombres exposent à des accidents.
- Ne jamais utiliser la machine à l'intérieur. Il est dangereux d'inhaler les gaz d'échappement dégagés par le moteur.
- Ne pas travailler par mauvais temps: par exemple en cas de brouillard épais, de pluie, de vent violent, de froid intense, etc. Travailler par mauvais temps est cause de fatigue et peut même être dangereux: sol glissant.
- Ne jamais commencer à travailler avec la machine sans avoir le champ libre et les pieds bien d'aplomb. Identifier les obstacles éventuels dans le cas de déplacement inattendu. S'assurer qu'aucun matériau ne risque de tomber et de provoquer des blessures ou des dommages lors de travail avec la machine. Redoubler de prudence en cas de travail dans un terrain en pente.
- S'assurer qu'il n'y a pas de tuyaux ou de câbles électriques qui traversent la zone de travail.
- Bien observer la zone de travail:
  - S'assurer qu'aucune personne, aucun animal ou aucun autre facteur ne risque de gêner l'utilisateur de la machine.
  - Pour éviter tout contact des éléments précédemment cités avec les lames.



**AVERTISSEMENT! N'utiliser la machine que dans les lieux convenablement aérés. Négliger ce point peut causer des blessures graves voire la mort.**



**AVERTISSEMENT! La distance de sécurité de la découpeuse est de 15 mètres. Il incombe à l'utilisateur de s'assurer qu'aucun animal et qu'aucun spectateur ne se trouve à l'intérieur de la zone de travail. Ne pas commencer la découpe sans avoir le champ libre et les pieds bien d'aplomb.**

## Sécurité du personnel

- Utiliser les équipements de protection personnelle. Voir au chapitre Équipement de protection personnelle.
- Éviter d'utiliser la machine en cas de fatigue, d'absorption d'alcool ou de prise de médicaments susceptibles d'affecter l'acuité visuelle, le jugement ou la maîtrise du corps.
- Ne jamais laisser d'autres personnes utiliser la machine sans s'être assuré au préalable que ces personnes ont bien compris le contenu du mode d'emploi.
- Habillez-vous correctement. Ne portez jamais de vêtements amples ou de bijoux. Éloignez vos cheveux, vêtements et gants des pièces mobiles. Les vêtements amples, les bijoux et les cheveux longs peuvent rester coincés dans les pièces mobiles.
- Se tenir loin des lames quand le moteur tourne.
- Toujours adopter une position de travail sûre et stable.



**AVERTISSEMENT! Une exposition excessive aux vibrations peut entraîner des troubles circulatoires ou nerveux chez les personnes sujettes à des troubles cardio-vasculaires. Consulter un médecin en cas de symptômes liés aux vibrations, tels qu'insensibilisation ou irritation locale, douleur, chatouillements, faiblesse musculaire, décoloration ou modification épidermique. Ces symptômes affectent généralement les doigts, les mains ou les poignets.**

## Utilisation et entretien

- Une découpeuse est conçue pour découper des matériaux durs, par exemple de la maçonnerie. Penser au risque accru de rebond lors de la découpe de matériaux tendres. Voir au chapitre Mesures anti-rebond.
- Ne jamais utiliser une machine qui n'est pas en parfait état de marche. Suivre dans ce manuel d'utilisation les instructions de maintenance, de contrôle et d'entretien. Certaines mesures de maintenance et d'entretien doivent être confiées à un spécialiste dûment formé et qualifié. Voir au chapitre Entretien.
- Ne jamais utiliser une machine qui a été modifiée au point de ne plus être conforme au modèle original.
- Les protections de l'équipement de coupe doivent toujours être montées quand la machine est en marche.
- Ne pas déplacer la machine quand l'équipement de coupe tourne.

## Transport et rangement

- Conserver la découpeuse dans un endroit verrouillable à clé, de façon à ce qu'elle soit inaccessible aux enfants ainsi qu'aux personnes non autorisées.
- Inspecter les nouvelles lames pour détecter tout dommage dû au transport ou à l'entreposage.

# INSTRUCTIONS DE SÉCURITÉ

## Sécurité carburant



### (Remplissage/Mélange de carburant/Remisage)



**AVERTISSEMENT! Manipuler le carburant avec précaution. Penser aux risques d'incendie, d'explosion et d'inhalation.**

- Ne jamais effectuer le remplissage de la machine lorsque le moteur tourne.
- Veiller à une bonne aération lors du remplissage et du mélange de carburant (essence et huile 2 temps).
- Avant de mettre la machine en marche, la déplacer à au moins 3 mètres de l'endroit où a été fait le plein.

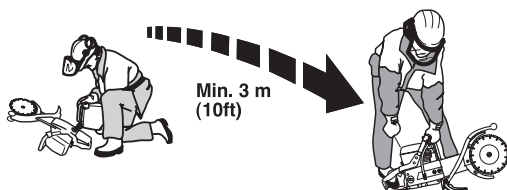

- Ne jamais démarrer la machine:
  - Si du carburant a été renversé. Essuyer soigneusement toute trace et laisser les restes d'essence s'évaporer.
  - Si vous avez renversé du carburant sur vous ou sur vos vêtements, changez de vêtements. Lavez les parties du corps qui ont été en contact avec le carburant. Utilisez de l'eau et du savon.
  - S'il y a fuite de carburant. Vérifier régulièrement que le bouchon du réservoir et la conduite de carburant ne fuient pas.
- Transporter et ranger la machine et le carburant de façon à éviter que toute fuite ou émanation éventuelle entre en contact avec une flamme vive ou une étincelle: machine électrique, moteur électrique, contact/interrupteur électrique ou chaudière.
- Lors du remisage du carburant, n'utiliser que des récipients spécialement destinés à contenir du carburant.
- Lors des remisages de la machine, vider le réservoir de carburant. S'informer auprès d'une station-service comment se débarrasser du carburant résiduel.
- Utiliser un bidon d'essence Husqvarna comportant un dispositif d'arrêt de remplissage automatique.



**AVERTISSEMENT! Penser au risque d'explosion, d'incendie et d'inhalation. Arrêter le moteur avant de faire le plein. Ne pas faire déborder le réservoir de carburant. Essuyer soigneusement toutes les éclaboussures sur le sol et la machine. Si l'utilisateur a renversé du carburant sur lui ou sur ses vêtements. Changer de vêtements. Éloigner la machine d'au moins trois mètres de l'endroit où le plein a été fait avant de la mettre en marche.**

## Équipement de sécurité de la machine

Ce chapitre présente les équipements de sécurité de la machine, leur fonction, comment les utiliser et les maintenir en bon état. Voir au chapitre Quels sont les composants? pour trouver leur emplacement sur la machine.



**AVERTISSEMENT! Ne jamais utiliser une machine dont les équipements de sécurité sont défectueux. Suivre les directives de maintenance, d'entretien et les instructions de réparation indiquées dans ce chapitre.**

## Système anti-vibrations

La machine est équipée d'un système anti-vibrations conçu pour assurer une utilisation aussi confortable que possible.

Le système anti-vibrations de la machine réduit la transmission des vibrations de l'unité moteur/l'équipement de coupe à l'unité que constituent les poignées.

Le corps du moteur, y compris l'équipement de coupe, est suspendu à l'unité poignées par l'intermédiaire de blocs anti-vibrants.

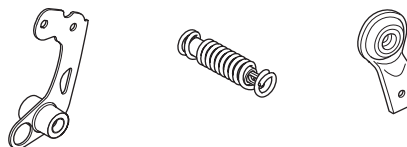

## Bouton d'arrêt

Le bouton d'arrêt est utilisé pour arrêter le moteur.

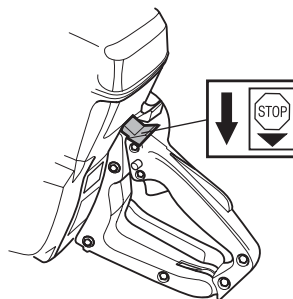

## Silencieux



**AVERTISSEMENT! Durant l'utilisation et un certain temps après, le silencieux est très chaud. Ne pas toucher le silencieux s'il est chaud!**

Le silencieux est conçu pour réduire au maximum le niveau sonore et détourner les gaz d'échappement loin de l'utilisateur.

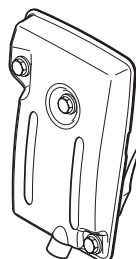

# INSTRUCTIONS DE SÉCURITÉ

REMARQUE! Ne jamais utiliser une machine dont le silencieux est défectueux.



**AVERTISSEMENT!** Les gaz d'échappement du moteur sont très chauds et peuvent contenir des étincelles pouvant provoquer un incendie. Par conséquent, ne jamais démarrer la machine dans un local clos ou à proximité de matériaux inflammables!

**IMPORTANT!** En ce qui concerne le silencieux, il importe de bien suivre les instructions de contrôle, de maintenance et d'entretien. Voir les instructions au chapitre Contrôle, maintenance et entretien des équipements de sécurité de la machine.



**AVERTISSEMENT!** L'intérieur du silencieux contient des produits chimiques pouvant être cancérigènes. Éviter tout contact avec ces éléments si le silencieux est endommagé.

## Blocage de l'accélération

Le blocage de l'accélération est conçu pour empêcher toute activation involontaire de la commande de l'accélération. Lorsque le blocage (A) est enfoncé, la commande de l'accélération est embrayée (B).

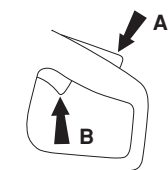

Le blocage reste enfoncé tant que la commande d'accélération est sollicitée. Lorsque la prise sur la poignée est relâchée, la commande d'accélération revient en position initiale. Ceci s'effectue à l'aide de deux systèmes à ressorts de rappel indépendants l'un de l'autre. Cette position signifie que la commande d'accélération est alors automatiquement bloquée sur le ralenti et l'activation involontaire de cette commande est impossible.

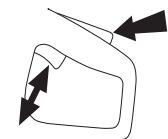

## Protection des lames



**AVERTISSEMENT!** Toujours contrôler que les protège-lames sont montés correctement avant de démarrer la machine.

Ces protections sont montées sur et sous les lames et ont pour fonction d'empêcher que des éclats de lame ou du matériau découpé ne soient projetés en direction de l'utilisateur.

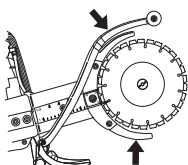

## Contrôle, maintenance et entretien des équipements de sécurité de la machine



**AVERTISSEMENT!** L'entretien et la réparation de la machine exigent une formation spéciale. Ceci concerne particulièrement l'équipement de sécurité de la machine. Si les contrôles suivants ne donnent pas un résultat positif, s'adresser à un atelier spécialisé. L'achat de l'un de nos produits offre à l'acheteur la garantie d'un service et de réparations qualifiés. Si le point de vente n'assure pas ce service, s'adresser à l'atelier spécialisé le plus proche.

## Système anti-vibrations

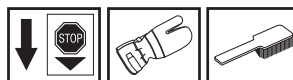

Vérifier régulièrement l'état des éléments afin de détecter fissures et déformations.

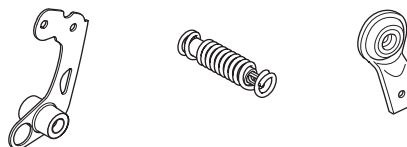

S'assurer que les éléments sont bien fixés entre le moteur et les poignées.

## Bouton d'arrêt

Mettre le moteur en marche et s'assurer qu'il s'arrête lorsque le bouton d'arrêt est amené en position d'arrêt.

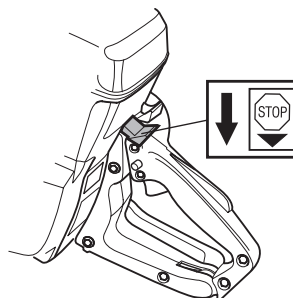

## Silencieux

Ne jamais utiliser une machine dont le silencieux est défectueux.





# INSTRUCTIONS DE SÉCURITÉ

Vérifier régulièrement la fixation du silencieux dans la machine.

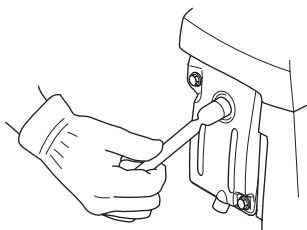

## Blocage de l'accélération

- Vérifier d'abord que la commande de l'accélération est bloquée en position de ralenti quand le blocage de l'accélération est en position initiale.

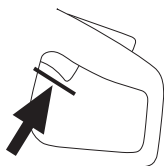

- Appuyer sur le blocage de l'accélération et vérifier qu'il revient de lui-même en position initiale quand il est relâché.

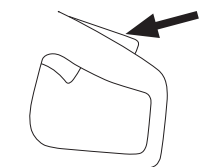

- Vérifier que le blocage de l'accélération, la commande d'accélération et leurs ressorts de rappel fonctionnent correctement.

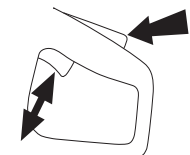

- Démarrer la découpeuse et donner les pleins gaz. Relâcher la commande de l'accélération et contrôler que les lames s'arrêtent et qu'elles demeurent immobiles. Si les lames tournent quand la commande est en position de ralenti, il convient de contrôler le réglage du ralenti du carburateur. Voir au chapitre Entretien.

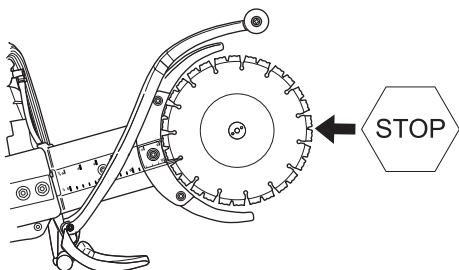

## Contrôle de la protection des lames

Ne jamais utiliser un protège-lame défectueux ou monté de manière incorrecte.

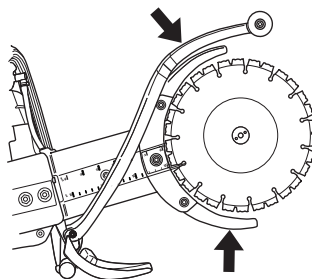

**AVERTISSEMENT!** Toujours contrôler que les protections sont montées correctement avant de démarrer la machine.

Contrôler aussi que les lames sont correctement montées et ne sont pas abîmées. Des lames abîmées peuvent engendrer des blessures. Voir les instructions au chapitre Montage.

# INSTRUCTIONS DE SÉCURITÉ

## Lames diamant



**AVERTISSEMENT!** Les lames peuvent se briser et causer des blessures graves à l'utilisateur.

Ne jamais utiliser des lames autres que les lames d'origine destinées à la machine.

Ne jamais utiliser des lames autres que celles destinées au matériau à découper.



**AVERTISSEMENT!** La découpe de matériaux plastiques avec des lames diamant peut entraîner des rebonds lorsque le matériau fond et coule sur les lames à cause de la chaleur dégagée lors de la découpe. Éviter de couper du plastique.

## Généralités

Seules des lames diamant spéciales avec demi-poulie intégrée doivent être utilisées avec cette machine.

Les disques diamant se composent d'une structure en acier et de segments contenant des diamants industriels.

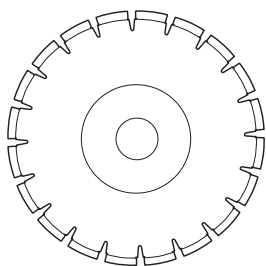

Toujours utiliser une lame diamant acérée.

Vérifier que les lames ne comportent ni fissures ni autre dommage. Remplacer les lames au besoin.

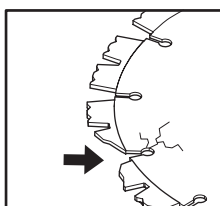

## Refroidissement par eau

Toujours utiliser le refroidissement par eau. Ceci permet de refroidir les lames, d'augmenter leur durée de vie et de réduire la formation de poussière.



**AVERTISSEMENT!** Refroidir continuellement les disques diamant à l'eau pour éviter une hausse de température pouvant provoquer une déformation de la lame diamant, endommager la machine et blesser l'utilisateur.

## Vibrations dans les lames

Les lames peuvent ne plus être rondes et vibrer si une pression d'avance trop élevée est appliquée.

Une pression d'avance inférieure peut faire disparaître les vibrations. Dans le cas contraire, changer les lames. Voir les instructions du chapitre Montage des lames.

Les lames doivent être adaptées au matériau à découper.

## Matériau

Les lames diamants sont recommandées pour tous les types de maçonneries, le béton armé et d'autres matériaux composites. Les lames diamant ne sont pas recommandées pour la découpe de métal.

Les disques diamant sont disponibles en plusieurs degrés de résistance. Les lames doivent être adaptées au matériau à découper. Un disque diamant "tendre" a une durée de vie plus courte et une grande capacité de découpe. Il est utilisé pour les matériaux durs tels que le granit et le béton dur. Un disque diamant "dur" a une durée de vie plus longue, une capacité de découpe moindre et doit être utilisé pour des matériaux tendres tels que les tuiles et l'asphalte.

## Affûtage des lames diamant

Les lames diamant peuvent sémousser en cas de pression d'avance incorrecte ou de découpe de certains matériaux comme du béton fortement armé. Le travail avec un disque diamant émoussé comporte un risque de surchauffe pouvant provoquer la chute des segments en diamant.

Affûter le disque en coupant un matériau tendre tel que du grès ou de la brique.

## Machines manuelles à régime élevé

Seules des lames spéciales avec demi-poulie intégrée doivent être utilisées avec cette machine.

Les lames doivent être marquées d'un régime similaire ou supérieur à celui indiqué sur la plaque signalétique de la machine. Ne jamais utiliser des lames dont le régime indiqué est inférieur à celui de la découpeuse.

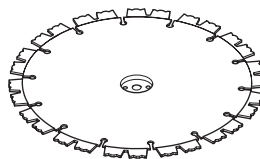

# INSTRUCTIONS DE SÉCURITÉ

## Méthodes de travail



**IMPORTANT!** Cette section concerne les mesures élémentaires de sécurité à respecter lors du travail avec la découpeuse. Aucune information ne peut néanmoins remplacer l'expérience et le savoir-faire d'un professionnel. En cas de doute ou de difficulté quant à l'utilisation de la machine, consulter un spécialiste. S'adresser au revendeur, à l'atelier de réparation ou à un utilisateur expérimenté de la découpeuse. L'utilisateur doit éviter tous les travaux pour lesquels il ne se sent pas suffisamment qualifié!

## Refroidissement par eau

Toujours utiliser le refroidissement par eau. Ceci permet de refroidir les lames, d'augmenter leur durée de vie et de réduire la formation de poussière.

Le tuyau d'eau comporte un étranglement qui réduit le débit d'eau.



Si la pression d'eau est faible, par exemple lorsqu'un réservoir d'eau est utilisé, l'étranglement peut être démonté pour obtenir le débit d'eau correct.

**REMARQUE!** Ne pas utiliser un débit d'eau puissant sans étranglement ; la courroie risquerait de dériver.

## Technique de découpage

- Placer un support sous la pièce de travail de manière à pouvoir prévoir ce qui peut se produire et de manière à ce que l'entaille demeure ouverte durant la découpe.

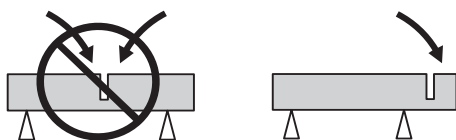

- Toujours tenir la machine fermement et des deux mains. La tenir de manière à que les pouces et les doigts enveloppent bien les poignées.
- Contrôler que les lames ne sont pas en contact avec quoi que ce soit quand la machine est démarrée.
- Démarrer la découpe avec le moteur à plein régime.
- Démarrer la découpe en douceur et laisser travailler la machine sans essayer de forcer ou d'enfoncer les lames. Toujours couper à plein régime.
- Couper dans la même direction si vous coupez dans une entaille existante. Éviter de couper en biseau par rapport à l'entaille précédente sinon les lames risquent de se bloquer ou la machine risque de « s'élever dans l'entaille ».

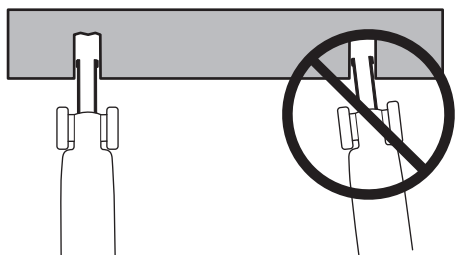

- Toujours couper du haut vers le bas (A). Retirer la découpeuse et utiliser le levier pour retirer les matériaux restants dans l'entaille (B).

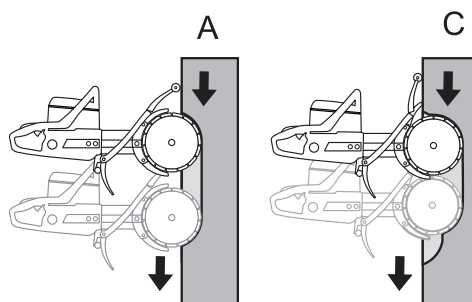

- Continuer la découpe dans l'entaille, plus profondément dans la pièce à découper (C), et répéter le travail avec le levier.

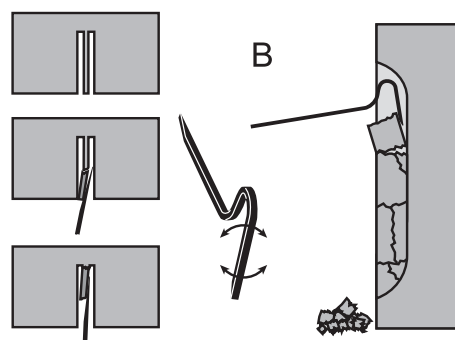

**AVERTISSEMENT!** Lors d'une coupe verticale, toujours couper du sommet de l'entaille vers le bas. Ne jamais couper du bas de l'entaille vers le haut. Cela pourrait donner lieu à un rebond et blesser quelqu'un.

- Continuer de cette manière jusqu'à ce que la profondeur de coupe souhaitée soit atteinte (D, E).

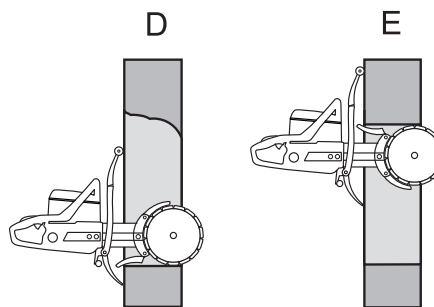

- Les protections au niveau des lames sont construites pour s'adapter facilement à la profondeur de pénétration de la machine dans la pièce de travail.

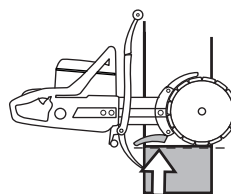

**AVERTISSEMENT!** Ne pas tourner la découpeuse sur le côté: les lames risqueraient de rester coincées ou de se casser, ce qui pourrait causer de graves blessures.

# INSTRUCTIONS DE SÉCURITÉ

## Rebond

Un rebond est un mouvement soudain vers l'arrière de la tronçonneuse qui peut survenir si les lames se bloquent (se pincet, se coincent, se tordent) dans ce que l'on appelle « la zone de rebond ». Généralement, les rebonds sont légers et sont ressentis comme de petites « secousses » dans la poignée avant. Toutefois, un rebond peut s'avérer très puissant. Si vous ne faites pas attention ou si vous n'avez pas la tronçonneuse bien en main, celle-ci peut être éjectée dans votre direction.



**AVERTISSEMENT! Un rebond peut être très soudain et violent et éjecter la tronçonneuse dans votre direction. Il peut provoquer des blessures graves voire fatales. Il est indispensable de comprendre ce qui provoque les rebonds et de savoir comment les éviter en appliquant une technique de coupe adéquate.**

## Cause des rebonds

Un rebond survient si vous coupez dans la zone de rebond de la lame, par exemple quand vous coupez vers le haut ou vers vous.

## Règles élémentaires

- Ne jamais couper vers le haut ni vers soi de façon à ce que la zone de rebond soit la zone de coupe active.

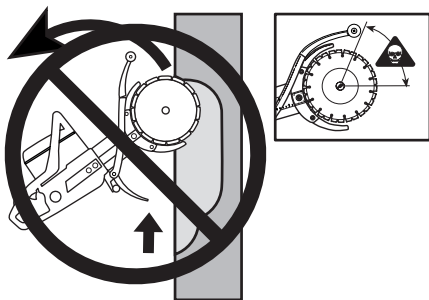

- Toujours tenir la machine fermement et des deux mains. La tenir de manière à ce que les pouces et les doigts enveloppent bien les poignées.
- Soyez bien en équilibre, les pieds d'aplomb.
- Lors d'une coupe verticale, toujours couper du sommet de l'entaille vers le bas.
- Toujours découper à plein régime.
- Ne pas couper avec le côté supérieur (zone de rebond) de la lame. Éviter de tordre ou de pousser les lames latéralement dans l'entaille. Cela peut donner lieu à un rebond.
- Faire attention lorsque vous introduisez de nouveau la scie dans une entaille. S'assurer que l'entaille est assez large et que les lames ne sont pas en biseau dans l'entaille. Cela peut donner lieu à un rebond.
- Tenez-vous à une distance confortable de la pièce à découper.
- Ne jamais découper au-dessus de la hauteur des épaules.
- Ne jamais couper sur une échelle. Utiliser une plateforme ou un échafaudage si vous travaillez en hauteur.
- Observer la plus grande prudence si la pièce de travail se déplace ou si quelque chose se produit risquant de faire se fermer l'entaille et donc de bloquer les lames.

## Freinage

Une poussée en avant se produit quand les parties inférieures des lames sont arrêtées soudainement ou quand l'entaille se referme. (Pour éviter ces problèmes, voir les instructions aux chapitres "Règles élémentaires" et "Risque de coincement/rotation" ci-dessous.

## Pincement/Rotation

Un blocage se produit quand l'entaille se resserre. La machine peut être brutalement et puissamment tirée vers le bas.

## Pour éviter un pincement

Appuyer la pièce de telle sorte que l'entaille reste bien ouverte pendant le découpage, et jusqu'à la fin.

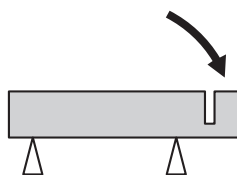

## Contrôler le régime du moteur

Utiliser régulièrement un compte-tours pour contrôler la vitesse de rotation du moteur à la température de travail, à plein régime et sans charge.

# MONTAGE

## Montage des lames

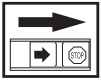

Les lames Husqvarna sont spécialement fabriquées et agréées pour la découpe manuelle avec la découpeuse K650 Cut-n-Break. Les lames comportent une demi-poulie intégrée et doivent être remplacées par paire.

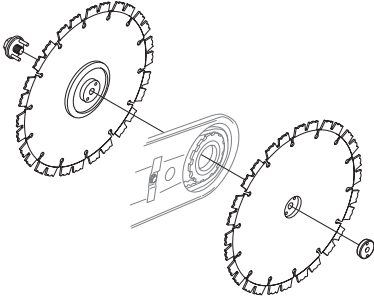

- Desserrer les écrous du guide, dévisser la vis de tension de quelques tours dans le sens contraire des aiguilles d'une montre et visser le guide à fond avant de démonter les lames. De cette manière, la courroie d'entraînement est positionnée d'une façon facilitant le montage des nouvelles lames. **La courroie d'entraînement n'est pas coincée aussi facilement.**
- Démontez les lames usées en desserrant l'écrou central. Profitez du démontage des lames pour inspecter la courroie d'entraînement et vérifier qu'elle n'est pas usée. Pour remplacer la courroie d'entraînement, voir les indications du chapitre "Remplacement de la courroie d'entraînement".
- Placer les lames de chaque côté du bras de coupe. Vérifier que les trous des deux tenons-guides de la demi-poulie sont orientés de manière à s'adapter aux trous de la rondelle ainsi que de l'écrou. Monter ensuite la vis et la rondelle avec les tenons-guides.

**REMARQUE!** Il est très important que les lames tournent quand l'écrou est serré. Ceci indique que la courroie n'est pas coincée entre les demi-poulies intégrées des lames quand les lames/les poulies sont serrées avec l'écrou. Effectuer le serrage en alternance, c.-à-d. serrer un peu, faire pivoter et continuer ainsi jusqu'à ce que les lames soient bien attachées.

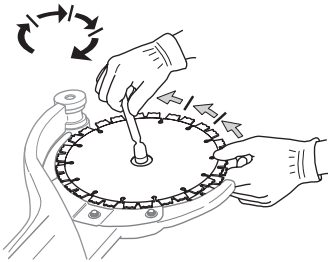

**IMPORTANT!** Ne pas oublier de tendre la courroie et de contrôler la tension de la courroie avant de commencer la découpe. Voir les instructions au chapitre "Contrôle et réglage de la courroie d'entraînement".

## Protection des lames

- Les protections doivent toujours être montées sur la machine. Contrôler que les protections sont bien attachées et qu'elles fonctionnent correctement avant de commencer la découpe.

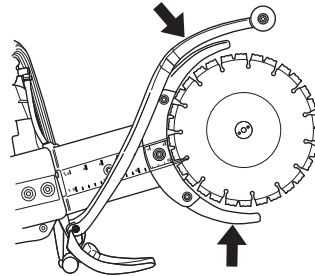

# MANIPULATION DU CARBURANT

## Carburant

REMARQUE! La machine est équipée d'un moteur deux temps et doit toujours être alimentée avec un mélange d'essence et d'huile deux temps. Afin d'obtenir un mélange approprié, il est important de mesurer avec précision la quantité d'huile à mélanger. Pour le mélange de petites quantités de carburant, la moindre erreur peut sérieusement affecter le rapport du mélange.



**AVERTISSEMENT! Veiller à une bonne aération pendant toute manipulation de carburant.**

## Essence

Le taux d'octane minimum recommandé est de 90. Si l'on fait tourner le moteur avec une essence d'un taux d'octane inférieur à 90 (RON), des cognements peuvent se produire. Ceci entraîne une augmentation de la température du moteur et ainsi le risque d'avaries graves du moteur.

## Huile deux temps

- Pour obtenir un fonctionnement et des résultats optimaux, utiliser une huile moteur deux temps HUSQVARNA fabriquée spécialement pour nos moteurs deux temps à refroidissement à air.
- Ne jamais utiliser d'huile deux temps pour moteurs hors-bord refroidis par eau, appelée huile outboard (désignation TCW).
- Ne jamais utiliser d'huile pour moteurs à quatre temps.

## Rapport de mélange

1:50 (2%) avec huile deux temps HUSQVARNA ou équivalent.

1:33 (3%) avec d'autres huiles conçues pour des moteurs deux temps à refroidissement par air classés pour JASO FB/ ISO EGB.

Essence, litres	Huile deux temps, litres	
	2% (1:50)	3% (1:33)
5	0,10	0,15
10	0,20	0,30
15	0,30	0,45
20	0,40	0,60

## Mélange

- Toujours effectuer le mélange dans un récipient propre et destiné à contenir de l'essence.
- Toujours commencer par verser la moitié de l'essence à mélanger. Verser ensuite la totalité de l'huile. Mélanger en secouant le récipient. Enfin, verser le reste de l'essence.

- Mélanger (secouer) soigneusement le mélange avant de faire le plein du réservoir de la machine.

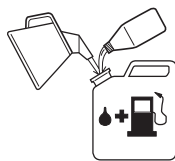

- Ne jamais préparer plus d'un mois de consommation de carburant à l'avance.
- Si la machine n'est pas utilisée pendant une longue période, vidanger et nettoyer le réservoir.

## Remplissage de carburant



**AVERTISSEMENT! Les mesures de sécurité ci-dessous réduisent le risque d'incendie:**

**Ne fumez jamais ni ne placez d'objet chaud à proximité du carburant.**

**Ne jamais faire le plein, moteur en marche.**

**Ouvrir le bouchon du réservoir lentement pour laisser baisser la surpression pouvant régner dans le réservoir.**

**Serrer soigneusement le bouchon du réservoir après le remplissage.**

**Toujours éloigner la machine de l'endroit où le plein a été fait avant de la mettre en marche.**

- Maintenir les poignées sèches et ne pas les souiller d'huile ou de carburant.
- Bien mélanger le carburant en agitant le récipient avant de remplir le réservoir.
- Toujours observer la plus grande prudence lors du plein de carburant. Éloigner la machine d'une distance minimale de trois mètres de l'endroit où le plein a été effectué avant de la mettre en marche. Vérifier que le bouchon du réservoir est bien serré.

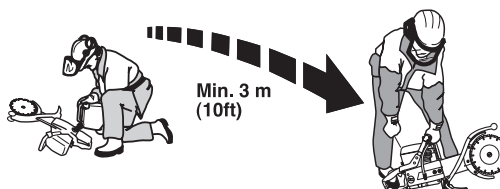

- Essuyer le pourtour du bouchon du réservoir. Nettoyer régulièrement le réservoir d'huile et de carburant. Remplacer le filtre à carburant au moins une fois par an. Des impuretés dans les réservoirs sont à l'origine de mauvais fonctionnement.

# DÉMARRAGE ET ARRÊT

## Avant de démarrer la machine



**AVERTISSEMENT!** Contrôler les points suivants avant la mise en marche:

Ne pas démarrer la découpeuse sans avoir monté le carter d'embrayage. Sinon, l'embrayage risque de se détacher et de provoquer des blessures personnelles.

Toujours éloigner la machine de l'endroit où le plein a été fait avant de la mettre en marche.

L'utilisateur et la machine doivent être en position stable et les lames doivent pouvoir tourner sans entraves.

Veiller à ce qu'aucune personne non autorisée ne se trouve dans la zone la travail.

## Raccord de l'eau

Raccorder le flexible à eau à l'arrivée d'eau. Le robinet d'eau permet de régler le débit.

## Démarrage du moteur froid



**Décompresseur:** Enfoncer le décompresseur pour réduire la pression dans le cylindre et faciliter le démarrage de la découpeuse. Toujours utiliser le décompresseur (A) au démarrage. Une fois le moteur lancé, le décompresseur se remet automatiquement en position initiale.

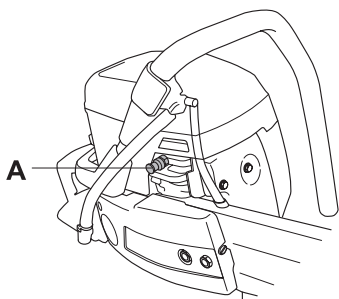

**Blocage du ralenti accéléré:** Enfoncer le blocage de l'accélération, la commande de l'accélération, puis le blocage du ralenti accéléré (B). Lâcher la commande de l'accélération et elle reste bloquée en position de demi-accélération. Le blocage se relâche lorsque la commande de l'accélération est enfoncée à fond.

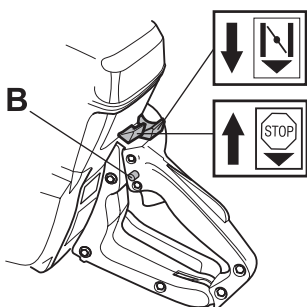

**Allumage:** Mettre le contacteur d'arrêt en position de démarrage.

**Starter:** Tirer complètement le starter.

## Démarrage du moteur chaud

Suivre la même procédure que pour le démarrage moteur froid, mais sans mettre la commande de starter en position starter.

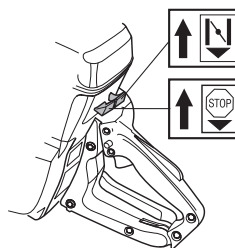

## Démarrage



**AVERTISSEMENT!** Les lames commencent à tourner dès le lancement du moteur. Vérifier qu'elles tournent librement.

Saisir la poignée avant avec la main gauche. Placer le pied droit sur la partie inférieure de la poignée arrière et appuyer la machine sur le sol. **Ne jamais enrouler la corde du lanceur autour de la main.**

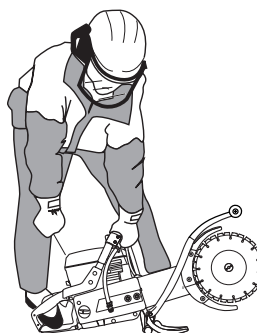

Saisir ensuite la poignée de démarrage de la main droite et tirer lentement sur le lanceur jusqu'à ce qu'une résistance se fasse sentir (les cliquets d'entraînement grippent), puis tirer énergiquement et rapidement sur le lanceur.

**REMARQUE!** Ne pas sortir complètement la corde du lanceur et ne pas lâcher la poignée avec la corde du lanceur complètement sortie. Cela pourrait endommager la machine.

Quand le moteur démarre, accélérer rapidement à fond, ce qui en même temps supprime le ralenti accéléré.

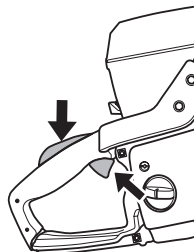

## Arrêt

Le moteur s'arrête lorsque l'on coupe l'allumage en pressant sur le bouton d'arrêt.

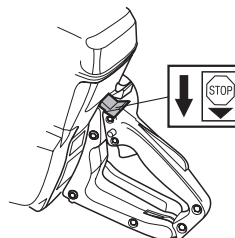

## Contrôle et réglage de la courroie d'entraînement



- La courroie d'entraînement est entièrement encapsulée et bien protégée de la poussière, des impuretés et des actions mécaniques pendant le découpage.
- Contrôler la tension de la courroie d'entraînement en sentant avec le doigt comme indiqué sur l'illustration. Une courroie d'entraînement correctement tendue doit avoir un jeu d'environ 5 mm.

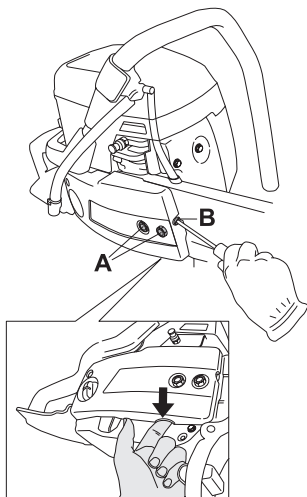

- Pour tendre la courroie d'entraînement, desserrer les deux vis (A) maintenant le guide d'un tour dans le sens contraire des aiguilles d'une montre.
- Tourner la vis de tension (B) dans le sens des aiguilles d'une montre tout en sentant, avec le doigt, la tension de la courroie d'entraînement. La courroie d'entraînement est tendue correctement quand elle a un jeu d'environ 5 mm; serrer les deux vis maintenant le guide.

**IMPORTANT!** Une courroie d'entraînement neuve doit être retendue après un ou deux pleins de carburant.

## Remplacement de la courroie d'entraînement



- Relâcher la tension de courroie.

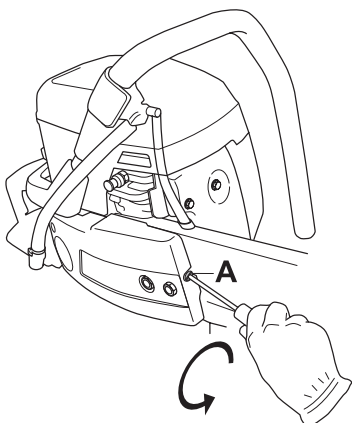

- Retirer les lames.

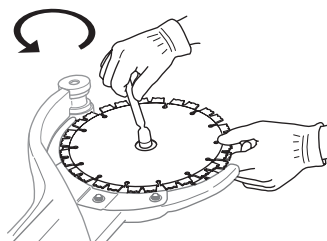

- Retirer le carter d'embrayage en enlevant les vis A et B.

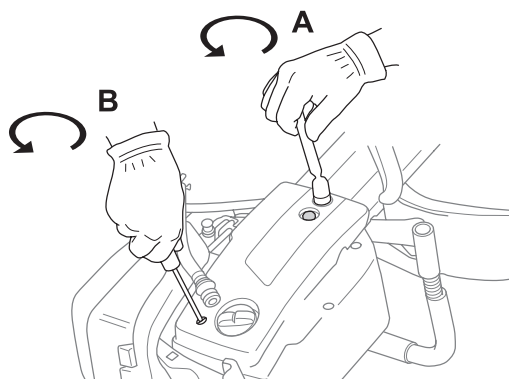

- Décrocher la courroie d'entraînement du nez du bras de coupe (C).

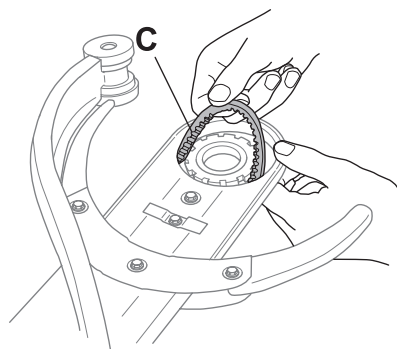

- Débrancher le tuyau d'eau (E). Repousser le guide et retirer la courroie d'entraînement de l'embrayage (D).

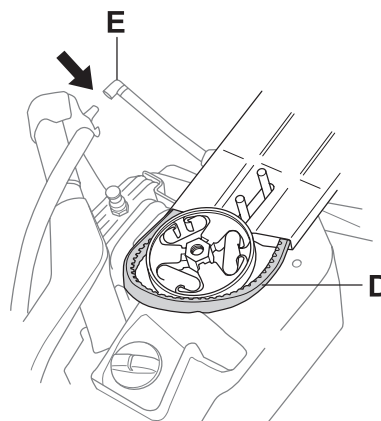



# ENTRETIEN

- Dégager le bras de coupe en le tirant droit vers l'avant comme indiqué sur l'illustration.

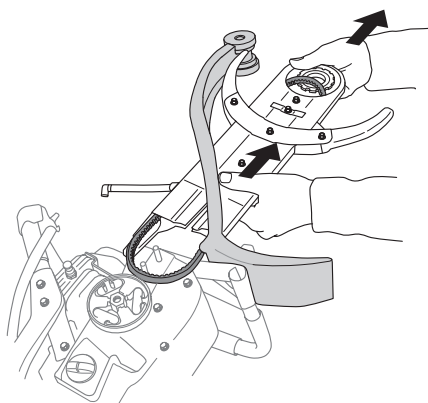

- Retirer toute la courroie d'entraînement (D).
- Desserrer les six vis (F) qui maintiennent les protections sur le bras de coupe.

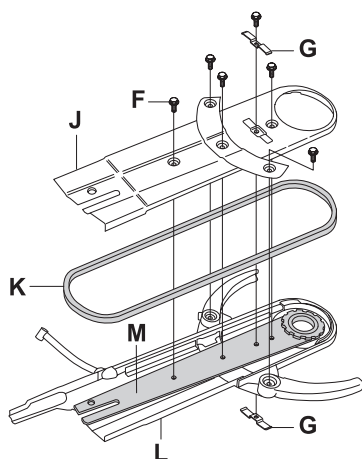

- Mettre en place la nouvelle courroie d'entraînement (K).
- Remettre en place les protections et le carter de la courroie.
- Le guide (M) doit être placé sur la plaque (L) afin que les trous de la plaque se placent juste en face des trous du guide.
- Les bords de la plaque (J) doivent se trouver à l'intérieur des bords de la plaque (L).
- Visser solidement les six vis (F) et contrôler/régler la tension de la courroie d'entraînement (K). Voir les instructions au chapitre "Contrôle et réglage de la courroie d'entraînement".
- Monter les limiteurs de mouvement (G) en dernier. Serrer les plaques l'une contre l'autre comme indiqué sur l'illustration.

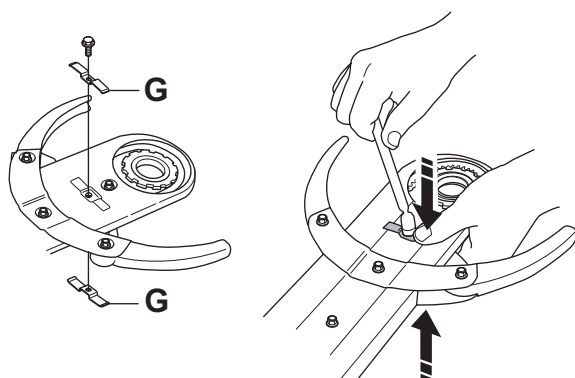

- Remettre les lames en place et serrer l'écrou. Voir les instructions du chapitre "Montage des lames".

REMARQUE! Vérifier que la vis de tension de la courroie est vissée à fond et que le guide est dévissé à fond afin que le carter de la courroie puisse être mis en position.

## Poulie et embrayage

Ne jamais démarrer le moteur si la poulie et l'embrayage sont démontés.

## Carburateur

Les caractéristiques techniques de cette machine Husqvarna assurent des émissions de gaz nocifs réduites au minimum.

## Fonctionnement

Le carburateur régule la vitesse de la machine par l'intermédiaire de la commande de l'accélération. L'air et le carburant sont mélangés dans le carburateur.



**AVERTISSEMENT! Ne pas démarrer la machine sans avoir monté le bras et l'unité de coupe. Sinon, l'embrayage risque de se détacher et de provoquer des blessures personnelles.**

## Pointeaux

Le carburateur est équipé de pointeaux fixes pour que la machine reçoive toujours le mélange correct d'air et de carburant. Procéder comme suit si le moteur manque de puissance ou accélère mal:

- Contrôler le filtre à air et le remplacer si nécessaire.
- Si le problème demeure, contacter un atelier de réparation autorisé.

## Réglage final du régime de ralenti T

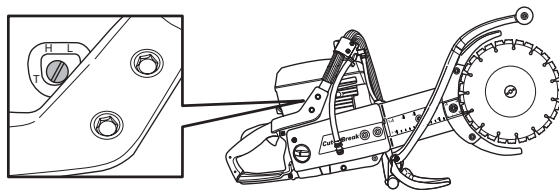

Régler la vitesse de ralenti à l'aide de la vis T. Si un réglage est nécessaire, commencer par tourner la vis de ralenti dans le sens des aiguilles d'une montre jusqu'à ce que les lames commencent à tourner. Tourner ensuite la vis dans le sens contraire des aiguilles d'une montre jusqu'à ce que les lames cessent de tourner. Lorsque le ralenti est réglé correctement, le moteur accélère sans hésitations.

Régime de ralenti recommandé: 2500 tr/min



**AVERTISSEMENT! S'il est impossible de régler le régime de ralenti de manière à immobiliser l'équipement de coupe, contacter le revendeur ou l'atelier de réparation. Ne pas utiliser la machine tant qu'elle n'est pas correctement réglée ou réparée.**

## Filtre à air



Le filtre à air doit être nettoyé régulièrement afin d'éviter:

- Un mauvais fonctionnement du carburateur
- Des problèmes de démarrage
- Puissance plus faible
- Une usure prématurée des éléments du moteur.
- Une consommation anormalement élevée de carburant

Le système de filtrage de l'air est composé d'un filtre en mousse plastique (1) et d'un filtre en papier (2):

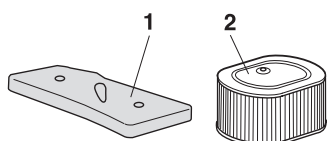

- Le filtre en mousse plastique est facilement accessible sous le carter A. Ce filtre doit être contrôlé une fois par semaine et remplacé au besoin. Pour un fonctionnement optimal du filtre, le remplacer ou nettoyer régulièrement et le huiler. Il existe une huile spéciale HUSQVARNA à cet effet.

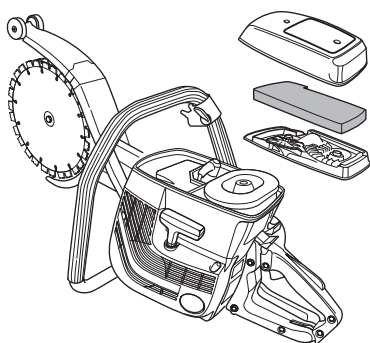

- Retirer le filtre en mousse plastique. Nettoyer soigneusement le filtre dans de l'eau savonneuse tiède. Après le nettoyage, rincer soigneusement le filtre dans de l'eau propre. Essorer le filtre et le laisser sécher. REMARQUE ! Un air comprimé présentant une pression trop élevée risque d'endommager le caoutchouc mousse.

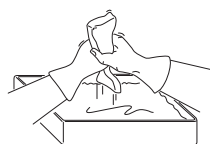

- Huiler soigneusement le filtre en mousse plastique. Il est très important que le filtre entier soit imprégné d'huile.
- Mettre le filtre dans un sac en plastique et verser l'huile pour filtre dessus. Pétrir le sac en plastique pour bien distribuer l'huile. Presser le filtre dans son sac et jeter le

surplus d'huile avant de reposer le filtre dans la machine. Ne jamais utiliser de l'huile moteur ordinaire. Celle-ci traverse le filtre assez vite et s'accumule au fond.

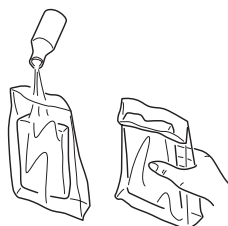

- Un filtre en mousse lavé plusieurs fois s'use. Remplacer par un filtre neuf s'il a perdu son élasticité et n'épouse plus le couvercle du filtre.
- Le filtre en papier est facilement accessible sous le carter B. Ce filtre doit être remplacé/nettoyé quand la puissance du moteur diminue ou après 1-2 semaines. Noter que le filtre ne doit pas être lavé.

Un filtre ayant servi longtemps ne peut plus être complètement nettoyé. Le filtre à air doit donc être remplacé à intervalles réguliers. **Tout filtre endommagé doit être remplacé immédiatement.**

**IMPORTANT!** Un filtre à air mal entretenu provoque un dépôt sur la bougie et une usure anormale des pièces du moteur.

## Filtre à carburant

- Le filtre à carburant est situé à l'intérieur du réservoir de carburant.
- Le réservoir à carburant doit être protégé des saletés lors du remplissage. Ceci réduit le risque de dysfonctionnements dus à un colmatage du filtre à carburant situé à l'intérieur du réservoir.
- Le filtre à carburant ne peut pas être nettoyé et doit donc être remplacé par un filtre neuf lorsqu'il est colmaté. **Le filtre doit être remplacé au moins une fois par an.**

## Robinet d'eau

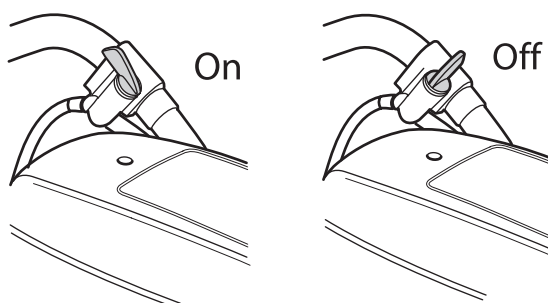

## Filtre à eau

Si nécessaire, contrôler et régler l'étranglement.

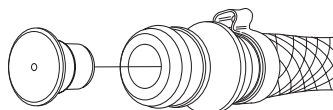

## Lanceur



**AVERTISSEMENT!** Le ressort de rappel est tendu et risque, en cas de manipulation imprudente, de sortir du boîtier et de causer des blessures.

Observer la plus grande prudence lors du remplacement du ressort ou de la corde. Toujours porter des lunettes protectrices.

## Remplacement d'une corde de lanceur rompue ou usée



- Retirer le carter de filtre et le carter de cylindre.
- Déposer les vis maintenant le lanceur contre le carter moteur et sortir le lanceur.

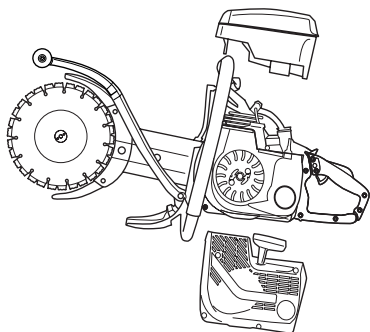

- Tirer la corde d'environ 30 cm et la sortir de la gorge à la périphérie de la poulie. Mettre à zéro le ressort de rappel en laissant tourner prudemment la poulie en arrière.

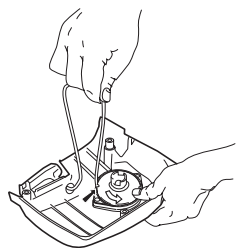

- Retirer les restes de l'ancienne corde du lanceur et contrôler que le ressort de démarrage fonctionne. Introduire la nouvelle corde du lanceur dans le trou dans le corps du lanceur et dans la poulie.

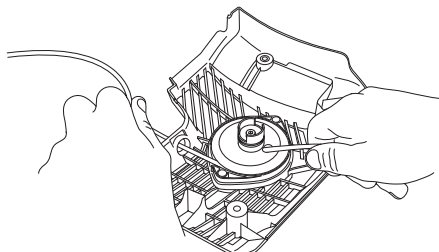

- Bloquer la corde du lanceur autour du centre de la poulie comme illustré sur la figure. Serrer fermement la fixation et veiller à ce que l'extrémité libre soit aussi courte que possible. Attacher l'extrémité de la corde du lanceur dans la poignée de démarrage.

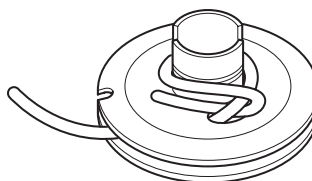

- Faire pénétrer la corde dans l'encoche dans la périphérie de la poulie et faire 3 tours dans le sens des aiguilles d'une montre autour du centre de la poulie.

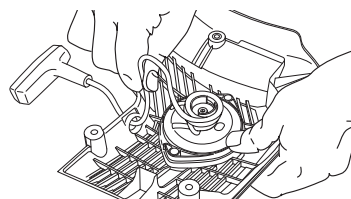

- Tirer ensuite la poignée de démarrage, ce qui tend le ressort. Répéter encore une fois la procédure mais faire quatre tours.
- Observer que la poignée de démarrage est tirée dans la position correcte quand le ressort est tendu.
- Contrôler que le ressort n'est pas tiré jusqu'à sa position extrême et tirer la corde de lanceur au maximum. Freiner la poulie avec le pouce et contrôler que la poulie peut encore être tournée d'un demi tour.

## Mise sous tension du ressort

- Placer la corde dans la gorge de la poulie et faire tourner la poulie d'environ deux tours dans le sens des aiguilles d'une montre.

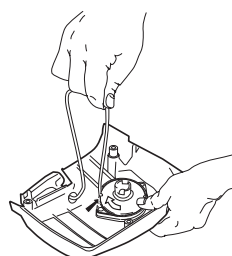

**REMARQUE!** Veiller à ce que la poulie puisse effectuer un demi-tour supplémentaire avec la corde entièrement déroulée.

## Remplacement d'un ressort de rappel rompu



- Déposer la vis au centre de la poulie et enlever la poulie.
- Penser que le ressort de rappel est tendu dans le corps du lanceur.
- Desserrer les vis qui maintiennent la cassette du ressort.

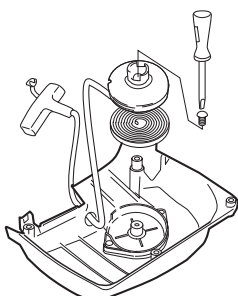

- Retirer le ressort de rappel en utilisant le lanceur et détacher les crochets à l'aide d'un tournevis. Les crochets maintiennent l'ensemble ressorts de rappel sur le lanceur.
- Lubrifier le ressort avec de l'huile fluide. Remonter la poulie et mettre le ressort sous tension.

## Montage du lanceur

- Monter le lanceur en commençant par dévider la corde avant de mettre le lanceur en place contre le carter moteur. Lâcher ensuite la corde lentement pour permettre aux cliquets de s'enclencher dans la poulie.

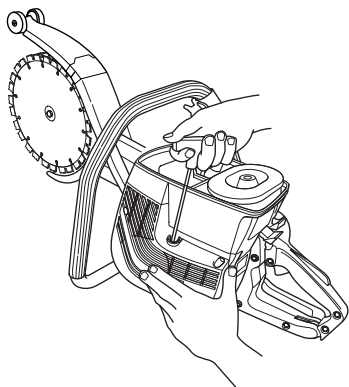

- Monter le lanceur et serrer les vis.
- Monter le carter de cylindre et le carter de filtre.

## Bougie



L'état de la bougie dépend de:

- L'exactitude du réglage du carburateur.
- L'exactitude du mélange (trop d'huile est néfaste).
- La propreté du filtre à air.

Ces facteurs peuvent concourir à l'apparition de calamine sur les électrodes, ce qui à son tour entraîne un mauvais fonctionnement du moteur et des démarrages difficiles.

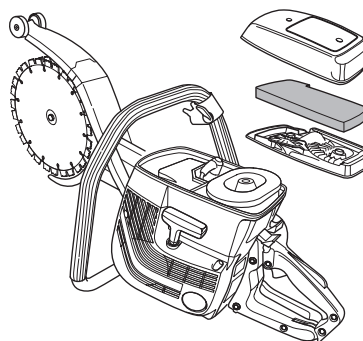

- Si la puissance de la machine est trop faible, si la machine est difficile à mettre en marche ou si le ralenti est irrégulier, toujours commencer par contrôler l'état de la bougie avant de prendre d'autres mesures. Si la bougie est encrassée, la nettoyer et vérifier que l'écartement des électrodes est de 0,5 mm. Remplacer la bougie une fois par mois ou plus souvent si nécessaire.

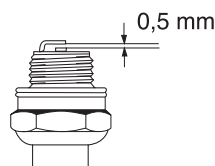

**REMARQUE!** Toujours utiliser le type de bougie recommandé! Une bougie incorrecte peut endommager le piston/le cylindre.

# ENTRETIEN

## Système de refroidissement

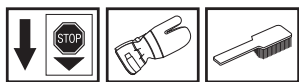

La machine est équipée d'un système de refroidissement permettant d'obtenir une température de fonctionnement aussi basse que possible.

Le système de refroidissement est composé des éléments suivants:

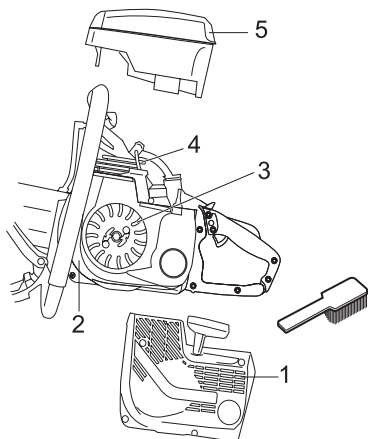

- 1 La prise d'air dans le lanceur.
- 2 La tôle-guide d'air.
- 3 Les ailettes de ventilation sur le volant.
- 4 Les ailettes de refroidissement sur le cylindre.
- 5 Le carter de cylindre (dirige l'air de refroidissement vers le cylindre).

Nettoyer le système de refroidissement avec une brosse une fois par semaine, voire plus souvent dans des conditions difficiles. Un système de refroidissement sale ou colmaté provoque la surchauffe de la machine, endommageant le cylindre et le piston.

## Silencieux



Le silencieux est conçu pour atténuer le bruit et dévier le flux des gaz d'échappement loin de l'utilisateur. Ces gaz sont chauds et peuvent transporter des étincelles risquant de causer un incendie si elles entrent en contact avec un matériau sec et inflammable.

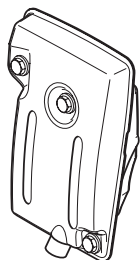

Ne jamais utiliser la machine si le silencieux est en mauvais état.

## Instructions d'entretien générales

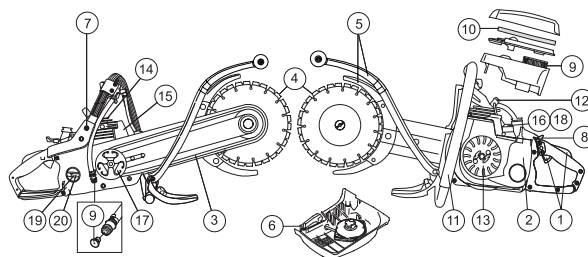

Nous donnons ici quelques conseils d'entretien à caractère général. Pour des questions plus précises, contacter l'atelier spécialisé.

### Entretien quotidien

- 1 Vérifier que les composants de la commande de l'accélération fonctionnent correctement sur le plan de la sécurité (commande d'accélération et blocage de l'accélération).
- 2 Nettoyer l'extérieur de la machine.
- 3 Contrôler la tension de la courroie d'entraînement.
- 4 Contrôler l'état des lames et de la roue d'entraînement.
- 5 Contrôler l'état des protège-lames.
- 6 Contrôler le lanceur et la corde du lanceur et nettoyer l'extérieur de la prise d'air du lanceur.
- 7 S'assurer que toutes les vis et tous les écrous sont bien serrés.
- 8 Contrôler le bon fonctionnement du contacteur d'arrêt.
- 9 Contrôler le fonctionnement de l'étranglement.

### Entretien hebdomadaire

- 10 Contrôler l'état du filtre à air.
- 11 S'assurer que les poignées et les blocs anti-vibrants ne sont pas endommagés.
- 12 Nettoyer la bougie. Vérifier l'écartement des électrodes (0,5 mm).
- 13 Nettoyer les ailettes du volant. Contrôler le lanceur et le ressort de rappel.
- 14 Nettoyer les ailettes de refroidissement du cylindre.
- 15 Contrôler que le silencieux est bien attaché et qu'il n'est pas endommagé.
- 16 Contrôler le fonctionnement du carburateur.

### Entretien mensuel

- 17 Contrôler le degré d'usure du centre de l'embrayage, du pignon et du ressort d'embrayage.
- 18 Nettoyer l'extérieur du carburateur.
- 19 Contrôler le filtre à carburant et le tuyau à carburant. Remplacer au besoin.
- 20 Nettoyer l'intérieur du réservoir d'essence.

# CARACTÉRISTIQUES TECHNIQUES

## Caractéristiques techniques

### K650 Cut-n-break

#### Moteur

Cylindrée, cm <sup>3</sup>	71
Alésage, mm	50
Course, mm	36
Régime de ralenti, tr/min	2500
Régime d'emballement maximal recommandé, tr/min	9750 (+/- 250)
Puissance, kW	3,5

#### Système d'allumage

Fabricant du système d'allumage	EM
Bougie	Champion RCJ 6Y/ NGK BPMP 7A
Écartement des électrodes, mm	0,5

#### Système de graissage/de carburant

Fabricant du carburateur	Tillotson
Type de carburateur	W CAT: 5,7
Contenance du réservoir de carburant, litres	0,7

#### Poids

Poids, kit eau compris, sans carburant et sans équipement de coupe, kg	8,9
Poids, kit eau compris, sans carburant et avec équipement de coupe, kg	10,3

#### Émissions sonores

(voir rem. 1)

Niveau de puissance sonore mesuré dB(A)	115
Niveau de puissance sonore garanti L <sub>WA</sub> dB(A)	116

#### Niveaux sonores

(voir remarque 2)

Niveau de pression sonore équivalent au niveau de l'oreille de l'utilisateur, mesuré selon EN 1454, dB(A)	100
---	-----

#### Niveaux de vibrations

Vibrations de la poignée mesurées selon ISO 19432

Poignée avant, valeur équivalente, m/s <sup>2</sup>	3,2
Poignée arrière, valeur équivalente, m/s <sup>2</sup>	5,7

Remarque 1: émission sonore dans l'environnement mesurée comme puissance acoustique (L<sub>WA</sub>) selon la directive UE 2000/14/CE.

Remarque 2: le niveau de pression acoustique équivalent correspond à la somme d'énergie pondérée en fonction du temps pour les niveaux de pression acoustique à différents régimes pendant les durées suivantes: 1/2 ralenti et 1/2 plein régime.

## Équipement de découpe

Disque de découpage	Rapport	Max. vitesse périphérique, m/s	Profondeur de coupe max.
9"	48/79	80	400 mm

#### Vitesse max. lame, tr/min

6200



---

# CARACTÉRISTIQUES TECHNIQUES

---

## Assurance de conformité UE

### (Concerne seulement l'Europe)

**Husqvarna Construction Products**, SE-433 81 Partille, Suède, tél.: +46-31-949000, déclarons que la découpeuse **K650 Cut-n-break** à partir des numéros de série de l'année de fabrication 2006 et ultérieurement (l'année est indiquée en clair sur la plaque d'identification et suivie du numéro de série) est conforme aux dispositions des DIRECTIVES DU CONSEIL:

- du 22 juin 1998 "directive machines" **98/37/CE**, annexe IIA.
- du 15 décembre 2004 "compatibilité électromagnétique" **2004/108/CEE**.
- du 8 mai 2000 "émissions sonores dans l'environnement" **2000/14/CE**. Estimation de la conformité effectuée selon l'Annexe V.

Pour des informations sur les émissions sonores, voir le chapitre Caractéristiques techniques.

Les normes harmonisées suivantes ont été appliquées: **EN ISO 12100:2003, EN ISO 55012:2002, EN 1454, ISO 19432**

SMP Svensk Maskinprovning AB, Fyrisborgsgatan 3, SE-754 50 Uppsala, Suède, a procédé à des tests de type facultatifs selon la directive 2000/14/CE pour le compte de Husqvarna AB. Le certificat a le numéro: **01/169/002**

Partille, 2 mai 2006



Ove Donnerdal, directeur du développement

1151266-31



2008-07-09