

Istruzioni per l'uso

K750

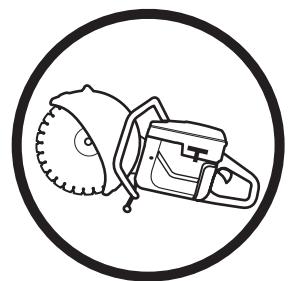

Prima di usare la macchina, leggere per intero le istruzioni per l'uso e accertarsi di averne compreso il contenuto.

Italian

SIMBOLOGIA

Simbologia

AVVERTENZA! Se utilizzata in modo improprio o non corretto, la macchina può essere un attrezzo pericoloso in grado di provocare gravi lesioni o morte dell'operatore, o di altre persone.



Prima di usare la macchina, leggere per intero le istruzioni per l'uso e accertarsi di averne compreso il contenuto.



Usare sempre:

- Elmo protettivo
- Cuffie auricolari protettive
- Occhiali o visiera di protezione
- Mascherina protettiva



Il presente prodotto è conforme alle vigenti direttive CEE.



AVVERTENZA! Durante il taglio si produce polvere che può provocare difficoltà respiratorie. Usare una mascherina di protezione omologata. Evitare l'inalazione di vapori di benzina e gas di scarico. Assicurare una buona ventilazione.



AVVERTENZA! Le scintille che possono sprigionarsi dal disco di taglio possono provocare incendi in presenza di materiale infiammabile come benzina, legno, erba secca ecc.



Emissioni di rumore nell'ambiente in base alla direttiva della Comunità Europea. L'emissione della macchina è indicata al capitolo Dati tecnici e sulla decalcomania.



Il controllo e/o la manutenzione vanno eseguiti a motore spento, con il pulsante di arresto in posizione STOP.



Usare sempre guanti di protezione.

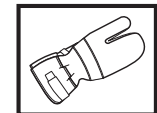

E' necessario pulire con regolarità.

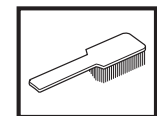

Controllo visivo.

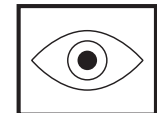

Usare sempre occhiali o visiera di protezione.



Posizione di funzionamento.



Stop, con ritorno a molla in posizione di esercizio.



Stop, in posizione fissa.



I restanti simboli/decalcomanie riguardano particolari requisiti necessari per ottenere la certificazione in alcuni mercati.

INDICE

Indice

SIMBOLOGIA

Simbologia 2

INDICE

Indice 3

CHE COSA C'È?

Cosa c'è nella moto-troncatrice? 4

NORME DI SICUREZZA

Provvedimenti prima dell'uso di una nuova troncatrice: 5

Abbigliamento protettivo 5

Dispositivi di sicurezza della macchina 6

Controllo, manutenzione e servizio dei dispositivi di
sicurezza della macchina 7

Norme generali di sicurezza 8

Istruzioni generali di lavoro 9

Dischi di taglio 11

MONTAGGIO

Controllo dell'albero motore e delle rondelle della
flangia 13

Montaggio del disco 13

Protezione del disco di taglio 13

OPERAZIONI CON IL CARBURANTE

Carburante 14

K750 14

K750 OilGuard 14

Rifornimento 15

AVVIAMENTO E ARRESTO

Avviamento e arresto 16

MANUTENZIONE

Tensionamento della cinghia di trasmissione 17

Sostituzione della cinghia di trasmissione 17

Pulegge e frizione 17

Carburatore 17

Filtro del carburante 18

Filtro dell'aria 18

Dispositivo di avviamento 19

Candela 20

Sistema di raffreddamento 20

Marmitta 20

Istruzioni generali di manutenzione 21

CARATTERISTICHE TECNICHE

Caratteristiche tecniche 22

Attrezzatura di taglio 22

Dichiarazione di conformità CE 23

CHE COSA C'È?

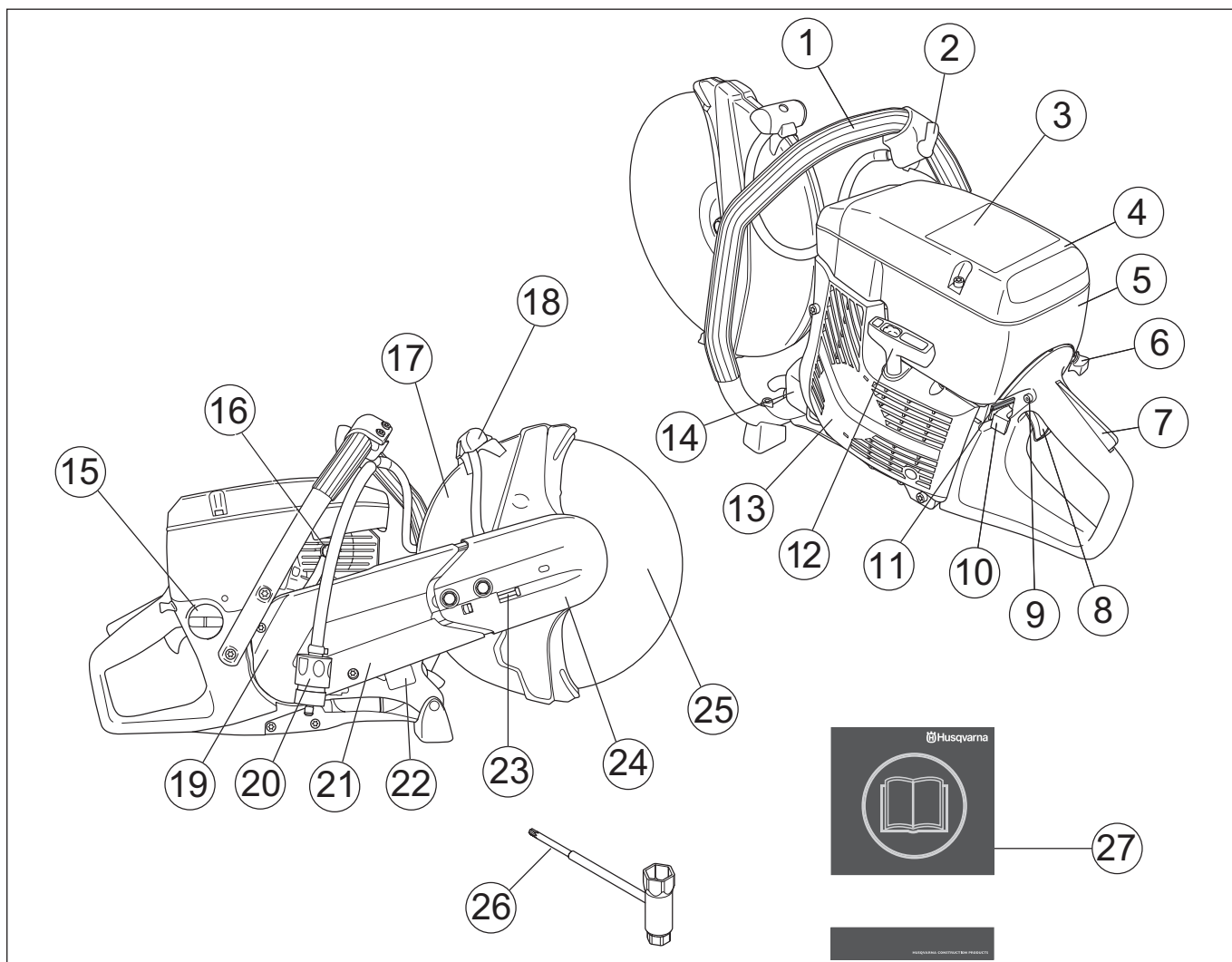

Cosa c'è nella moto-troncatrice?

- | | |
|---|--|
| 1 Impugnatura anteriore | 15 Serbatoio carburante |
| 2 Rubinetto dell'acqua | 16 Valvola di decompressione |
| 3 Decalcomania di avvertenza | 17 Protezione del disco di taglio |
| 4 Coperchio filtro aria | 18 Impugnatura di regolazione della protezione |
| 5 Coperchio del cilindro | 19 Protezione della cinghia |
| 6 Valvola dell'aria | 20 Collegamento idraulico con filtro |
| 7 Fermo del gas | 21 Braccio portalama |
| 8 Comando del gas | 22 Marchio di fabbrica |
| 9 Blocco del gas di avviamento | 23 Tendicinghia |
| 10 Interruttore di arresto | 24 Gruppo di taglio |
| 11 Funzione di esclusione di OilGuard (K750 OilGuard) | 25 Lama a disco |
| 12 Maniglia di avviamento | 26 Chiave combinata |
| 13 Dispositivo di avviamento | 27 Istruzioni per l'uso |
| 14 Marmitta | |

NORME DI SICUREZZA

Provvedimenti prima dell'uso di una nuova troncatrice:

- Leggere accuratamente le istruzioni per l'uso.
- Controllare il montaggio del disco di taglio, vedi capitolo "Montaggio".
- Avviare il motore e controllare l'impostazione del minimo, vedere le istruzioni alla voce Manutenzione. Se il carburatore è impostato correttamente il disco di taglio deve restar fermo con il motore al minimo. La regolazione del regime minimo è descritta nel manuale delle istruzioni. Regolare il regime del motore secondo quanto descritto. Non utilizzare la moto-troncatrice se il minimo non è regolato correttamente!
- Rivolgersi periodicamente al rivenditore Husqvarna per il controllo della troncatrice ed eventuali regolazioni e riparazioni.



AVVERTENZA! Evitare assolutamente di modificare la versione originale della macchina senza l'autorizzazione del fabbricante. Usare sempre accessori originali. Modifiche e/o accessori non autorizzati possono causare lesioni gravi o mortali all'operatore o a terzi.



AVVERTENZA! L'utilizzo di prodotti che tagliano, macinano, perforano, sabbiano o sagomano può creare polveri e vapori contenenti agenti chimici pericolosi. Prendere conoscenza della natura del materiale con cui la macchina entra in contatto ed indossare apposita mascherina protettiva o respiratore.



AVVERTENZA! Se usata in modo errato o incauto la moto-troncatrice può essere un attrezzo pericoloso, in grado di causare danni gravi e persino letali. È importantissimo leggere attentamente e capire queste istruzioni per l'uso.



AVVERTENZA! L'impianto di accensione di questa macchina genera un campo elettromagnetico durante il funzionamento che in determinate circostanze può interferire con alcuni pacemaker. Per ridurre il rischio di gravi lesioni personali o morte, i portatori di pacemaker devono consultare il proprio medico e il produttore del pacemaker prima di utilizzare la macchina.

La Husqvarna Construction Products mira a migliorare costantemente la costruzione dei propri prodotti. La Husqvarna si riserva quindi il diritto di introdurre modifiche ai modelli senza preavviso e senza ulteriori provvedimenti.

Tutte le informazioni e i dati contenuti in questo manuale sono da riferirsi alla data di stampa del manuale stesso.

Abbigliamento protettivo



AVVERTENZA! Lavorando con la macchina usare sempre abbigliamento protettivo omologato. L'uso di abbigliamento protettivo non elimina i rischi di lesioni, ma riduce gli effetti del danno in caso di incidente. Consigliatevi con il vostro rivenditore di fiducia per la scelta dell'attrezzatura adeguata.

- Elmo protettivo
- Cuffie auricolari protettive
- Occhiali o visiera di protezione

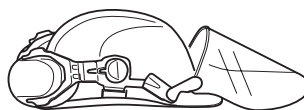

- Mascherina protettiva

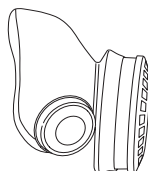

- Guanti robusti, in grado di garantire una presa sicura.

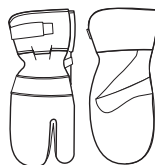

- Abbigliamento aderente, robusto e comodo che permetta libertà nei movimenti.



- Usare la protezione per le gambe consigliata per il materiale da tagliare.
- Stivali con calotta di acciaio e suola antiscivolo.



- Tenere sempre a portata di mano la cassetta di pronto soccorso.



NORME DI SICUREZZA

Dispositivi di sicurezza della macchina

In questo capitolo vengono presentati i dispositivi di sicurezza della macchina, la loro funzione, il controllo e la manutenzione necessari per assicurarne una funzione ottimale. Vedi al capitolo Che cosa c'è?, per individuare la posizione di questi componenti sulla macchina.



AVVERTENZA! Non usare mai una macchina con dispositivi di sicurezza difettosi. Seguire le istruzioni per il controllo, la manutenzione e il servizio.

Sistema di smorzamento delle vibrazioni

Il sistema di smorzamento delle vibrazioni adottato, elimina la maggior parte delle vibrazioni che si sviluppano durante l'uso della macchina.

Il sistema di smorzamento delle vibrazioni della macchina ne riduce la propagazione tra gruppo motore/gruppo di taglio e impugnature.

Il corpo del motore, compreso il gruppo di taglio, è appeso al gruppo impugnature tramite il cosiddetto elemento antivibrazioni.

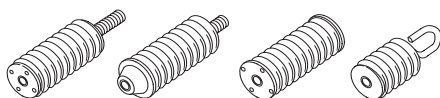

Interruttore di arresto

L'interruttore di arresto serve a spegnere il motore.

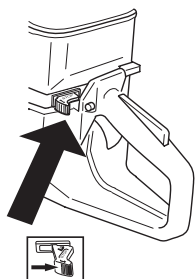

Marmitta



AVVERTENZA! La marmitta rimane molto calda anche dopo aver spento il motore. Non toccare la marmitta se è ancora calda!

La marmitta è costruita in modo da assicurare il minimo livello di rumorosità e da allontanare i gas di scarico del motore dall'operatore.

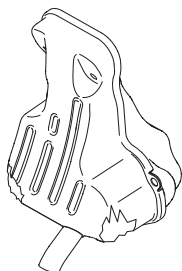

AVVERTENZA! I gas di scarico del motore sono molto caldi e possono contenere scintille in grado di provocare incendi. Non avviare mai la macchina in ambienti chiusi o vicino a materiale infiammabile!

INFORMAZIONI IMPORTANTI

È di estrema importanza seguire le istruzioni relative a controllo, manutenzione e servizio della marmitta. Vedi istruzioni alla voce Controllo, manutenzione e servizio dei dispositivi di sicurezza della macchina.



AVVERTENZA! L'interno della marmitta contiene sostanze chimiche che potrebbero essere cancerogene. Evitare il contatto con queste sostanze in caso di marmitta danneggiata.

Fermo del gas

Il fermo dell'acceleratore ha il compito di prevenire l'attivazione involontaria dell'acceleratore. Premendo il fermo (A) si sblocca l'acceleratore (B).

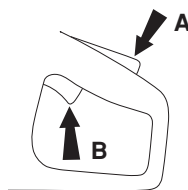

Il fermo resta premuto finché resta premuto l'acceleratore. Quando si rilascia l'impugnatura sia l'acceleratore che il blocco ritornano alla posizione originaria. Ciò avviene grazie a due sistemi di molle di ritorno indipendenti l'uno dall'altro. Questa posizione implica che l'acceleratore si blocca automaticamente sul regime minimo.

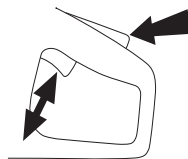

Protezione del disco di taglio



Questa protezione è applicata sopra il disco di taglio e progettata per prevenire la proiezione verso l'utente di parti del disco o del materiale tagliato.

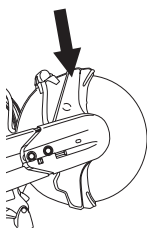

NORME DI SICUREZZA

Controllo, manutenzione e servizio dei dispositivi di sicurezza della macchina



AVVERTENZA! Tutte le riparazioni e l'assistenza della macchina vanno eseguite da personale specializzato. Questo vale soprattutto per i dispositivi di sicurezza. Se la macchina non supera tutti i controlli sottoelencati, contattare l'officina autorizzata. L'acquisto di uno dei nostri prodotti garantisce l'assistenza di personale qualificato. Se non avete acquistato la macchina presso un rivenditore con centro di assistenza, informatevi sull'ubicazione della più vicina officina autorizzata.

Sistema di smorzamento delle vibrazioni

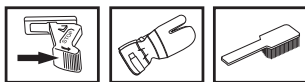

Controllare con regolarità che gli smorzatori non siano deformati o lesi.

Controllare che gli smorzatori siano correttamente ancorati tra gruppo motore e gruppo impugnatura.

Tenere pulite e asciutte le impugnature.

Interruttore di arresto

Mettere in moto e controllare che il motore si spenga portando l'interruttore in posizione di arresto.

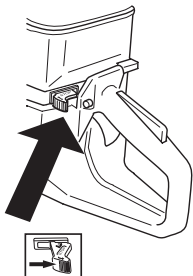

Marmitta

Non usare mai la macchina se la marmitta è in cattive condizioni.



Controllare con regolarità che la marmitta sia ben fissa nella macchina.

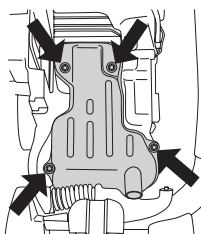

Fermo del gas

- Controllare che l'acceleratore sia bloccato sul minimo quando il fermo è in posizione di riposo.

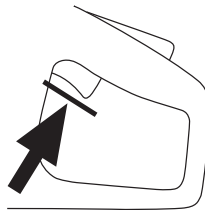

- Premere sul fermo del gas e controllare che ritorni in posizione di riposo non appena viene rilasciato.

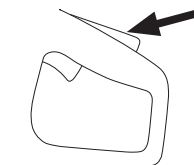

- Controllare che acceleratore e fermo del gas si muovano liberamente e che le molle di richiamo funzionino a dovere.

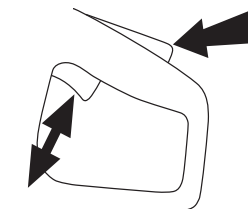

- Avviare la moto-troncatrice e mandare il motore a pieno gas. Rilasciare l'acceleratore e controllare che il disco di taglio si fermi e rimanga fermo. Se il disco di taglio ruota quando l'acceleratore è sul minimo è necessario controllare la regolazione del minimo del carburatore.

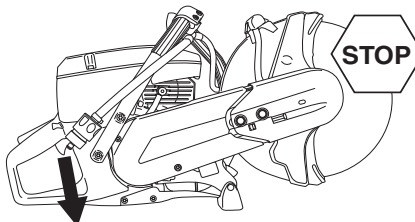

- Vedere le istruzioni alla voce Manutenzione.

Controllo della protezione del disco di taglio



AVVERTENZA! Controllare sempre che la protezione sia montata correttamente prima di avviare la macchina. Controllare anche che il disco sia montato correttamente e non presenti lesioni visibili. Se il disco è danneggiato può essere pericoloso. Vedi istruzioni alla voce Montaggio.

Controllare che la protezione sia integra e che non presenti incrinature o deformazioni.

NORME DI SICUREZZA

Norme generali di sicurezza

- La troncatrice è progettata per tagliare materiali duri quali mattoni. Tenere conto del maggior rischio di proiezione quando si tagliano materiali morbidi. Vedi istruzioni alla voce Prevenzione del contraccolpo.
- Prima di utilizzare la moto-troncatrice, leggere attentamente il presente manuale di istruzioni. Ogni intervento diverso da quanto previsto al capitolo "Controllo, Manutenzione e Servizio ai dispositivi di sicurezza della moto-troncatrice", deve essere eseguito da personale specializzato.
- Non usare la macchina in condizioni di stanchezza o sotto l'effetto di alcool o medicinali in grado di compromettere il vostro stato psichico e il controllo dei vostri atti.
- Usare sempre abbigliamento protettivo. Vedi istruzioni alla voce Abbigliamento protettivo.
- Non usare mai una macchina che abbia subito modifiche tali da non corrispondere più alle specifiche originali.
- Non usare mai una macchina difettosa. Seguire le istruzioni per l'uso e la manutenzione indicate nel presente manuale. Alcuni interventi devono essere eseguiti da personale specializzato. Vedi istruzioni alla voce Manutenzione.
- Non consentire mai ad altri l'utilizzo della macchina senza accertarsi che abbiano capito il contenuto del manuale di istruzioni.
- Non utilizzare mai la macchina in ambienti chiusi. Considerare il rischio di inalazione dei gas di scarico del motore.

Trasporto e rimessaggio

Non conservare o trasportare la troncatrice con disco di taglio montato.

Conservare la troncatrice in un locale che può essere chiuso a chiave, in modo che non sia alla portata di bambini o persone non autorizzate.

Tutti i dischi e le lame devono essere smontati dalla moto-troncatrice prima del rimessaggio. Conservare il disco di taglio in un luogo asciutto e protetto dal gelo.

Prestare particolare cautela quando si utilizzano dischi abrasivi. I dischi abrasivi devono essere conservati su una superficie piana ed orizzontale. Se i dischi sono forniti con una base di appoggio, conservarla e utilizzarla come protezione tra i dischi stessi, per mantenerli in piano. Immagazzinando un disco abrasivo in un luogo umido si può provocare una perdita di equilibrio con conseguenti danni.

Controllare sempre anche i dischi nuovi per verificarne l'integrità.

Carburante



(Rifornimento/Miscela/Conservazione)



AVVERTENZA! Il carburante va maneggiato con cautela. Tenere presenti i rischi d'incendio, esplosione e intossicazione in caso di aspirazione.

- Effettuare sempre il rifornimento a motore spento.
- Durante il rifornimento e la preparazione della miscela (benzina e olio per motori a due tempi) assicurare la massima ventilazione.
- Prima di avviare la macchina spostarla di almeno 3 metri dal luogo del rifornimento.

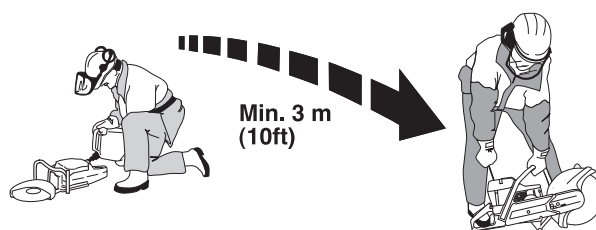

- Non accendere mai la macchina:
 - Se è stato versato del carburante sulla macchina. Eliminare ogni traccia di sporco e lasciare evaporare i resti di benzina.
 - Se avete versato del carburante su voi stessi o sui vostri abiti, cambiare abiti. Lavare le parti del corpo che sono venute a contatto con il carburante. Usare acqua e sapone.
 - Se vi sono perdite di carburante nella macchina. Controllare con regolarità la presenza di eventuali perdite dal tappo del serbatoio o dai tubi di alimentazione.
- Il rimessaggio e il trasporto della macchina e del carburante devono essere eseguiti in modo che eventuali perdite o vapori non rischino di venire a contatto con scintille o fiamme aperte, generate ad esempio da macchine elettriche, motori elettrici, contatti/interruttori o caldaie.
- Per la conservazione del carburante usare solo recipienti omologati.
- In caso di rimessaggio della macchina per un periodo prolungato il serbatoio del carburante va svuotato. Per l'eliminazione dei resti inutilizzati di carburante rivolgersi al più vicino distributore di benzina.
- Utilizzare il serbatoio del carburante Husqvarna con protezione dal troppopieno.



AVVERTENZA! Tenere conto dei rischi di incendio, esplosione e inalazione. Spegnerne il motore prima del rifornimento. Non immettere una quantità di carburante tale che fuoriesca. Raccogliere eventuali perdite da terreno e macchina. In caso di perdite di carburante sulla pelle o sui vestiti, cambiarsi. Trasferire la macchina ad almeno 3 metri dal luogo di rifornimento prima di avviarla.

NORME DI SICUREZZA

Istruzioni generali di lavoro



AVVERTENZA! Questo capitolo si riferisce alle norme basilari di sicurezza da osservare durante l'uso della moto-troncatrice. Queste informazioni non potranno mai sostituire la competenza di un professionista, costituita sia da formazione professionale che da esperienza pratica. In situazioni in cui vi sentite incerti su come procedere, rivolgersi sempre ad un esperto. Contattate il vostro rivenditore o un operatore che abbia esperienza della macchina. Evitare ogni tipo di operazione per la quale non vi sentiate sufficientemente competenti!

Norme basilari di sicurezza

- Osservare l'ambiente circostante:
 - Per escludere la presenza di persone, animali o altro che possa interferire sul vostro controllo della macchina.
 - Per evitare il rischio che i suddetti vengano a contatto con il disco di taglio.
- Evitare l'uso in caso di condizioni meteorologiche sfavorevoli. Ad esempio nebbia fitta, pioggia, vento forte, freddo intenso ecc. Lavorare nel maltempo è faticoso e può creare situazioni di pericolo, ad esempio un terreno sdrucchiolevole.
- Cominciate a lavorare solo dopo essere certi che l'area di lavoro sia libera e la posizione da voi assunta sia stabile. Individuate eventuali ostacoli in caso di spostamenti imprevisti. Quando usate la macchina, assicuratevi che il materiale non possa cadere provocando danni. Osservare la massima attenzione lavorando su terreni in pendenza.
- Accertarsi che gli indumenti o le parti del corpo non vengano a contatto con il gruppo di taglio in rotazione.
- Mantenersi a distanza dal gruppo di taglio in rotazione.
- La protezione del gruppo di taglio deve sempre essere inserita quando la macchina è in funzione.
- Assicuratevi che l'area operativa sia sufficientemente illuminata in modo da creare un ambiente di lavoro sicuro.
- Evitare di spostare la macchina quando il gruppo di taglio è in rotazione. La macchina è dotata di freno ad attrito per ridurre il tempo di arresto.
- Lavorare sempre in posizione sicura e stabile.
- Accertarsi che non vi siano tubature o cavi elettrici nell'area di taglio.



AVVERTENZA! Utilizzare la macchina esclusivamente in ambienti con sufficiente ricambio d'aria. Il mancato rispetto di questa indicazione può provocare gravi lesioni o morte.

Taglio



AVVERTENZA! La distanza di sicurezza dalla moto-troncatrice è di 15 metri. Siete responsabili affinché animali o persone non vengano a trovarsi entro l'area delle operazioni. Non iniziare a tagliare prima che l'area di lavoro sia libera e prima di avere assunto una posizione stabile con i piedi.

Generalità

- Iniziare a tagliare con il motore al massimo regime.
- Tenere sempre la macchina fermamente con entrambe le mani. Afferrare facendo in modo che tutte le dita abbiano una presa salda intorno all'impugnatura.

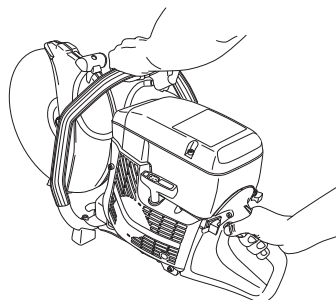

AVVERTENZA! L'esposizione eccessiva alle vibrazioni può causare lesioni neuro-vascolari a chi soffre di disturbi circolatori. In caso di sintomi riferibili ad un'esposizione eccessiva alle vibrazioni, contattare il medico. Tali sintomi possono essere torpore, perdita della sensibilità, punture, prurito, dolore, riduzione o perdita della forza, decolorazioni della pelle o modifiche strutturali della sua superficie. tali sintomi si riscontrano soprattutto nelle mani, nei polsi e alle dita.

Taglio

La tecnica descritta qui di seguito è di carattere generale. Controllare le caratteristiche indicate per i vari tipi di disco riguardo alle singole proprietà di taglio (ad esempio, i dischi al diamante richiedono una pressione di alimentazione inferiore rispetto ai dischi abrasivi).

- Fornire un sostegno sotto il pezzo da lavorare per prevenire le conseguenze dell'operazione e per far sì che il taglio rimanga aperto durante l'operazione.

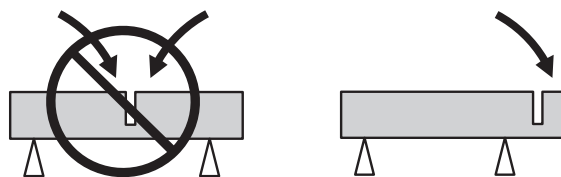

- Controllare che il disco non venga a contatto con corpi estranei all'avviamento della macchina.
- Tagliare sempre al massimo regime.
- Iniziare il taglio lentamente, lasciar lavorare la macchina senza forzare o spingere sul disco.

NORME DI SICUREZZA

- Mandare lentamente il disco avanti e indietro per mantenere una piccola superficie di contatto fra il disco e il materiale da tagliare. In questo modo si mantiene bassa la temperatura del disco ottenendo così un taglio efficace.

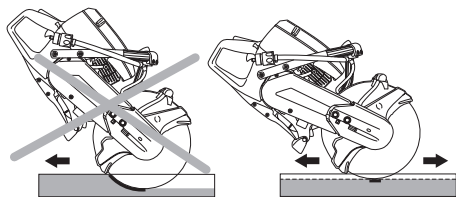

- Lavorare con la macchina mantenendola allineata al disco di taglio. La pressione laterale può danneggiare il disco ed è molto pericolosa.

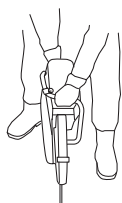

- La protezione del gruppo di taglio dev'essere montata in modo che la parte posteriore sia a contatto con il pezzo da lavorare. Getti e scintille provenienti dal materiale tagliato vengono quindi raccolti dalla protezione evitando così che raggiungano l'operatore.

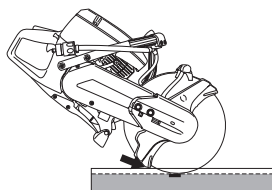

AVVERTENZA! Evitare di tagliare con il lato del disco, per evitare di danneggiarlo quasi certamente. In questo caso il disco potrebbe rompersi e causare ferite gravi. Usare solo il bordo tagliente.

Non inclinare la troncatrice; il disco potrebbe incepparsi o spezzarsi, provocando lesioni personali.

Affilatura dei dischi al diamante

I dischi al diamante possono perdere l'affilatura se viene usata una pressione di alimentazione errata oppure durante il taglio di alcuni materiali come il cemento dotato di armatura molto consistente. Lavorare con un disco al diamante non affilato provoca surriscaldamento il che può comportare il distacco dei segmenti diamantati.

Affilare il disco tagliando un materiale morbido come arenaria o mattoni.

Vibrazioni del disco

Il disco può perdere la sua rotondità e vibrare se viene usata una pressione di alimentazione troppo elevata.

Abbassando la pressione di alimentazione si possono limitare le vibrazioni. In caso contrario, sostituire il disco. Il disco dev'essere adatto al materiale da tagliare.

Prevenzione del contraccolpo



AVVERTENZA! Il contraccolpo può essere fulmineo, improvviso e violento ed è in grado di lanciare la moto-troncatrice e il disco di taglio contro l'operatore. Se il disco di taglio in movimento colpisce l'operatore, può produrre lesioni gravissime e perfino letali. È quindi necessario analizzare le possibili cause di contraccolpo per evitarle agendo con cautela ed usando una corretta tecnica di lavoro.

Che cos'è il contraccolpo?

Viene definito contraccolpo la reazione improvvisa in cui sia la macchina che il disco di taglio vengono lanciati da un corpo venuto a contatto con il quadrante superiore del disco, il cosiddetto "settore a rischio di contraccolpo".



Regole basilari

- Non iniziare mai il taglio con il quadrante superiore del disco di taglio come mostrato in figura (settore di contraccolpo).

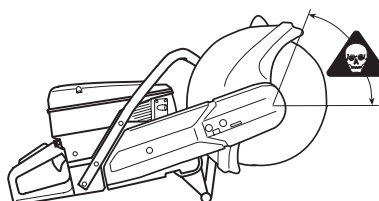

- Tenere sempre la macchina fermamente con entrambe le mani. Afferrare facendo in modo che tutte le dita abbiano una presa salda intorno all'impugnatura.

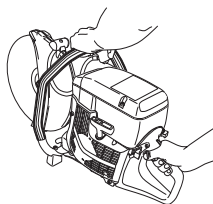

- Mantenere una posizione ben salda ed equilibrata.
- Tagliare sempre al massimo regime.
- Mantenersi ad una distanza comoda dal pezzo.
- Avanzare con cautela in un taglio già esistente.
- Non lavorare mai ad altezza superiore della spalla.
- Controllare che il pezzo in lavorazione non si muova durante il taglio, per impedire che schiacci il disco nel taglio.

Frenaggio

Il "Pull in" si verifica quando la sezione inferiore del disco si arresta improvvisamente oppure quando il taglio si chiude. (Per evitare che questo succeda, vedi ai capitoli seguenti: "Regole basilari" e "Incastro/rotazione").

NORME DI SICUREZZA

Schiacciamento/rotazione

L'incastro si verifica quando il taglio si chiude. La macchina può venir tirata improvvisamente verso il basso con un movimento molto violento.

Come evitare lo schiacciamento

Appoggiare il pezzo in lavorazione in modo che il taglio rimanga aperto durante tutta l'operazione e anche al termine di questa.

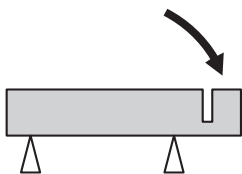

Dischi di taglio



AVVERTENZA! Il disco abrasivo può rompersi e causare gravi danni all'operatore.

Non utilizzare mai dischi di taglio per i quali è previsto un regime inferiore a quello della troncatrice.

Non usare mai un disco di taglio per materiali diversi da quelli per cui è concepito.



AVVERTENZA! In seguito al calore generato durante il taglio di materiali plastici con dischi diamantati o da soccorso, il materiale si può sciogliere attaccandosi al disco. In tal caso si può verificare un contraccolpo.

Generalità

I dischi di taglio sono disponibili in due modelli di base: dischi abrasivi e dischi al diamante.

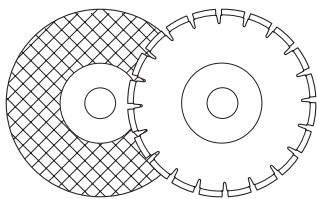

Rimuovere sempre il disco di taglio durante il trasporto della macchina.

Accertarsi di usare la bussola giusta per il disco di taglio da montare sulla macchina. Vedi indicazioni al punto Montaggio del disco di taglio.

I dischi di taglio di buona qualità rappresentano spesso un risparmio. I dischi di taglio di qualità scadente presentano spesso una peggior capacità di taglio e una durata inferiore, il che risulta in maggiori costi in relazione alla quantità di materiale tagliato.

Raffreddamento ad acqua



AVVERTENZA! Il raffreddamento ad acqua, usato per il taglio del cemento, raffredda il disco di taglio e ne aumenta la durata riducendo contemporaneamente la formazione di polvere. Fra gli svantaggi si possono citare la difficoltà lavorando con temperature molto basse, il rischio di danni al pavimento o altri elementi di costruzione e il rischio di scivolamento.

Dopo aver usato un disco abrasivo con raffreddamento ad acqua, far girare il disco a secco per circa mezzo minuto. Immagazzinando un disco abrasivo in un luogo umido si può provocare una perdita di equilibrio con conseguenti danni.

Macchine portatili con regime elevato

I nostri dischi di taglio sono progettati per troncatrici portatili che operano ad alta velocità. Se si utilizzano dischi di taglio di altre marche, controllare che il disco soddisfi tutte le norme e i requisiti previsti per questo tipo di troncatrice.

Tipi speciali

Alcuni dischi sono costruiti per un montaggio stazionario e per l'impiego con attrezzature particolari tipo quelle per il taglio di binari. Dischi di taglio di questo tipo non devono essere utilizzati per troncatrici portatili.

Verificare con le autorità locali la normativa vigente.

Dischi abrasivi

Il materiale di taglio dei dischi abrasivi è rappresentato da grani abrasivi uniti da leganti organici. "I dischi rinforzati" sono costruiti su una base di materiale tessile o fibroso che impedisce la rottura del disco causata dalla velocità, qualora questo si lesioni.

Le prestazioni di un disco abrasivo sono determinate dal tipo e dalle dimensioni dei granuli di materiale abrasivo, dal tipo e dalla durezza del legante impiegato.

Dischi abrasivi, tipi di disco e relativo uso		
	Uso	
Tipo di disco	Materiale	Raffreddamento ad acqua
Cemento	Cemento, asfalto, muratura in pietra, ghisa, alluminio, rame, ottone, cavi, gomma, plastica ecc.	Utilizzabile per ridurre la produzione di polvere. Dopo aver usato un disco abrasivo con raffreddamento ad acqua, far girare il disco a secco per circa mezzo minuto.
Metallo	Acciaio, leghe in acciaio e altri metalli duri.	NON è consigliabile

NORME DI SICUREZZA

Il numero di giri sull'etichetta del disco abrasivo dev'essere pari o superiore a quello riportato sull'etichetta della macchina. Non utilizzare mai dischi di taglio per i quali è previsto un regime inferiore a quello della troncatrice.

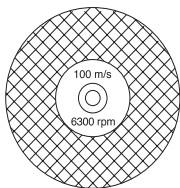

Controllare che il disco sia integro.

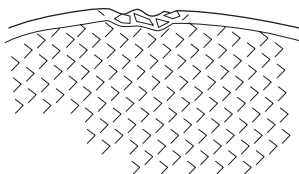

Per provare il disco abrasivo tenerlo sospeso con un dito e colpirlo leggermente servendosi di un cacciavite o simili. Se il disco non produce un suono limpido e risonante significa che è danneggiato.



Dischi al diamante

I dischi al diamante sono costituiti da una base in acciaio dotata di segmenti contenenti diamanti industriali.

I dischi al diamante hanno come vantaggio un minor costo per ogni operazione di taglio, minor necessità di sostituire il disco e una profondità di taglio costante.

Usando un disco al diamante accertarsi che ruoti nella direzione indicata dalla freccia sul disco stesso.

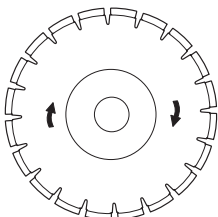

Usare sempre un disco di taglio ben affilato. Affilare il disco tagliando un materiale morbido come arenaria o mattoni.

I dischi al diamante sono disponibili con durezza di diverso grado. I dischi al diamante "morbidi" hanno una durata relativamente corta e una grande capacità di taglio. Vengono usati per i materiali duri come il granito e il cemento duro. I dischi al diamante "duri" hanno una durata maggiore, una minore capacità di taglio e sono destinati a materiali come i mattoni e l'asfalto.

Materiale

I dischi al diamante sono consigliabili per tutte le opere in muratura, il cemento armato ed altri materiali composti. I dischi al diamante non sono raccomandati per il taglio dei metalli.

Dischi al diamante per taglio a umido



AVVERTENZA! Raffreddare i dischi al diamante per taglio a umido continuamente con acqua per evitarne il surriscaldamento che può causare la rottura del disco e il distacco di alcune sezioni, con conseguenti danni.

I dischi al diamante per taglio a umido devono venir spruzzati con acqua durante l'operazione, per raffreddare il disco e fermare la polvere formatasi durante il taglio.

Dischi al diamante per taglio a secco

I dischi al diamante per taglio a secco sono una nuova generazione di dischi di taglio che non necessitano di raffreddamento ad acqua. Il disco è comunque soggetto a danni in caso di forte calore. È bene lasciar raffreddare il disco semplicemente estraendolo dalla scanalatura ogni 30-60 secondi e lasciandolo ruotare in aria per 10 secondi.

MONTAGGIO

Controllo dell'albero motore e delle rondelle della flangia



Controllare l'integrità delle filettature dell'albero.

Controllare che le superfici di contatto del disco di taglio e delle rondelle della flangia siano integre, della giusta dimensione e pulite e che scorrano inoltre correttamente sull'albero motore.

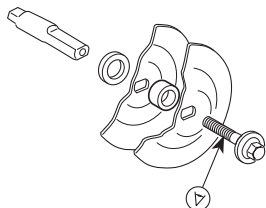

Non usare rondelle distorte, smussate, danneggiate o sporche. Non usare rondelle di diverse dimensioni.

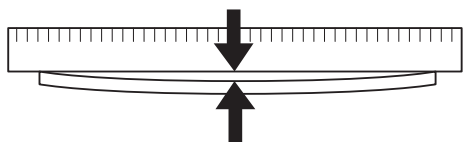

Montaggio del disco

I dischi della Husqvarnas sono omologati per macchine manovrate manualmente. I dischi di taglio vengono fabbricati in tre diversi tipi a seconda del diametro del foro centrale; 20mm (0.787"), 22,2mm (7/8") e 25,4mm (1"). Per adattare la macchina al disco di taglio si usano delle bussole adeguate all'albero della macchina. Usare bussole dal giusto diametro! I dischi di taglio sono contrassegnati con il diametro del foro centrale.

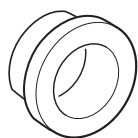

Situare il disco sulla bussola (C) fra la rondella della flangia interna (A) e la rondella della flangia (B). La rondella della flangia viene fatta ruotare per far sì che entri sull'albero.

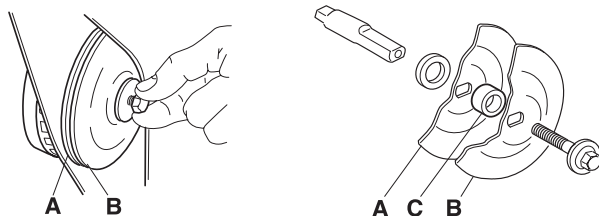

La vite di fissaggio del disco deve venir serrata con una coppia pari a 15-25 Nm.

Per bloccare l'albero usare un cacciavite, una spina di acciaio o simili, spingerlo poi per quanto possibile. Serrare il disco in senso orario.

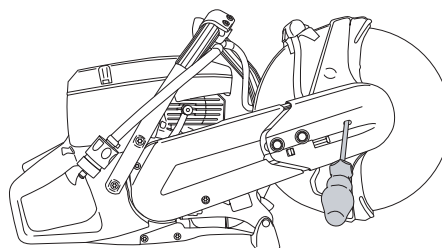

Montando un disco al diamante accertarsi che questo ruoti nella direzione indicata dalla freccia sul disco stesso.

Sostituendo un disco di taglio con uno nuovo controllare le rondelle della flangia e l'albero motore. Vedere le indicazioni alla voce Controllo dell'albero motore e delle rondelle della flangia.

Protezione del disco di taglio

La protezione deve sempre essere montata sulla macchina. La protezione del gruppo di taglio dev'essere montata in modo che la parte posteriore sia a contatto con il pezzo da lavorare. Getti e scintille provenienti dal materiale tagliato vengono quindi raccolti dalla protezione evitando così che raggiungano l'operatore.

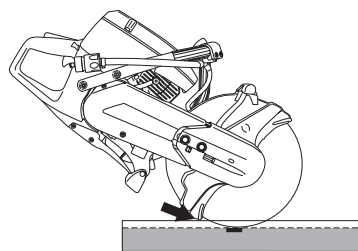

OPERAZIONI CON IL CARBURANTE

Carburante

N.B! La macchina è dotata di motore a due tempi e deve sempre essere alimentata da miscela di olio per motori a due tempi e benzina. Per assicurare una corretta miscelazione misurare con cura la quantità d'olio da mescolare alla benzina. Se la quantità di carburante è limitata, anche un piccolo errore nella quantità d'olio influisce notevolmente sulla miscela.



AVVERTENZA! Durante il rifornimento assicurare la massima ventilazione.

Benzina

- Usare benzina di buona qualità, con o senza piombo.

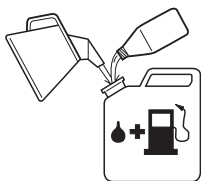

- Il numero minimo di ottani raccomandato è 90 (RON). Se si utilizza una benzina con un numero di ottani inferiore a 90, il motore può strappare. In tal caso la temperatura del motore aumenta e possono verificarsi gravi avarie.

K750

Olio per motori a due tempi

- Per un risultato ottimale, utilizzare l'olio per motori a due tempi HUSQVARNA, studiato appositamente per i nostri motori a due tempi con raffreddamento ad aria.
- Non utilizzare mai olio per motori a due tempi formulato per motori fuoribordo con raffreddamento ad acqua (outboardoil - TCW).
- Non usare mai olio per motori a quattro tempi.

Miscela

1:50 (2%) con olio per motori a due tempi HUSQVARNA o equivalente.

1:33 (3%) con altri oli per motori a due tempi con raffreddamento ad aria classificati a norma JASO FB/ISO EGB.

Benzina, litri	Olio per motori a due tempi, litri	
	2% (1:50)	3% (1:33)
5	0,10	0,15
10	0,20	0,30
15	0,30	0,45
20	0,40	0,60

Preparazione della miscela

- Preparare la miscela in recipiente pulito e a parte, omologato per la benzina.
- Iniziare con il versare metà della benzina da usare. Aggiungere tutto l'olio. Mescolare agitando. Versare la benzina rimanente.

- Mescolare (agitare) accuratamente prima di procedere al rifornimento.

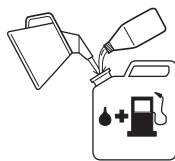

- Preparare una quantità di miscela necessaria al massimo per un mese.
- In caso di rimessaggio prolungato, vuotare e pulire il serbatoio del carburante.

K750 OilGuard

Olio per motori a due tempi

Utilizzare olio per motori a due tempi OilGuard HUSQVARNA.

Miscela

1:50 (2%) con olio OilGuard HUSQVARNA

Benzina, litri	Olio per motori a due tempi OilGuard, litri
	2% (1:50)
5	0,10
10	0,20
15	0,30
20	0,40

Preparazione della miscela

- Preparare la miscela in recipiente pulito e a parte, omologato per la benzina.
- Iniziare con il versare metà della benzina da usare. Aggiungere tutto l'olio. Mescolare agitando. Versare la benzina rimanente.
- Mescolare (agitare) accuratamente prima di procedere al rifornimento.

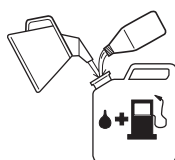

- Preparare una quantità di miscela necessaria al massimo per un mese.
- In caso di rimessaggio prolungato, vuotare e pulire il serbatoio del carburante.

OPERAZIONI CON IL CARBURANTE

Funzione di esclusione di OilGuard

Le macchine dotate di OilGuard dispongono di un sistema integrato che rileva eventuali miscele errate. Nei 10 secondi successivi all'avvio della macchina, un rilevatore determina la qualità del carburante. Se è stata utilizzata la quantità corretta di olio OilGuard Husqvarna, sarà possibile utilizzare la macchina al normale regime. Se è stato utilizzato un olio in quantità o di tipo difforme, la macchina rileva la condizione e, per prevenire danni al motore, il regime è limitato a 3800 giri/min. Per riutilizzare la macchina al normale regime è necessario scaricare la miscela errata, quindi rifornire la macchina con una miscela contenente una quota corretta (2%) di olio OilGuard Husqvarna.

Alla consegna della macchina, il tappo OilGuard A (blu) e il perno indicatore blu B sono installati nel serbatoio. In caso di mancanza dell'olio OilGuard Husqvarna ma disponibilità di altro olio di buona qualità, è possibile disattivare il sistema OilGuard con l'apposita funzione. Per disattivare il sistema, staccare il tappo OilGuard facendo leva con un cacciavite, spezzando il perno indicatore. Installare quindi il tappo di esclusione C (arancione) nel serbatoio per coprire il foro.

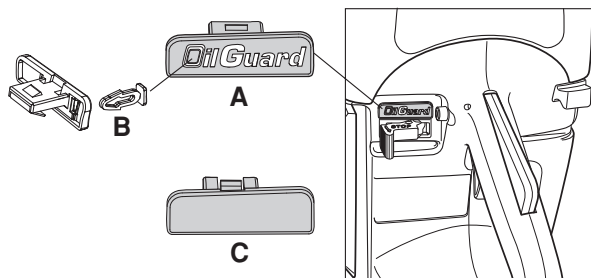

Per riattivare il sistema OilGuard è sufficiente reinsertire il tappo OilGuard. Il sistema si riattiverà, ma non è possibile rimontare il perno indicatore spezzato. Il perno indicatore spezzato indica che il sistema OilGuard in passato è stato disinserito. Un nuovo perno indicatore può essere acquistato come ricambio, ma è disponibile solamente in grigio. In questo modo si può accertare che il sistema OilGuard è stato disattivato dopo che la macchina è uscita dalla fabbrica.

Rifornimento



AVVERTENZA! I seguenti accorgimenti diminuiscono il pericolo di incendio:

Non fumare o portare sorgenti di calore vicino al carburante.

Effettuare sempre il rifornimento a motore spento.

Aprire il tappo del serbatoio con cautela, per eliminare eventuali sovrappressioni.

Dopo il rifornimento chiudere bene il tappo.

Spostare sempre la macchina dal luogo del rifornimento prima della messa in moto.

- Mantenere le mani asciutte e prive di residui di olio e carburante.
- Agitare il contenitore della miscela prima di versarla nel serbatoio per assicurarsi che essa sia ben mescolata.



- Agire sempre con cautela durante il rifornimento di carburante. Spostare la macchina di almeno 3 metri dal luogo di rifornimento prima dell'avviamento. Controllare che il tappo del serbatoio sia chiuso.

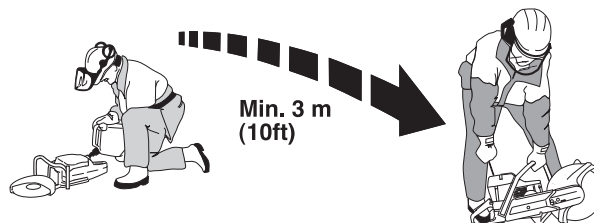

- Pulire intorno al tappo del serbatoio. Pulire regolarmente il serbatoio carburante e quello dell'olio. Sostituire il filtro del carburante almeno una volta all'anno. L'entrata di impurità nei serbatoi provoca disturbi di funzionamento.

AVVIAMENTO E ARRESTO

Avviamento e arresto



AVVERTENZA! Prima dell'avviamento osservare quanto segue:

Non avviare la moto-troncatrice senza prima aver montato il coperchio della cinghia. In caso contrario la frizione può staccarsi e provocare lesioni personali.

Spostare sempre la macchina dal luogo del rifornimento prima della messa in moto.

Controllare che la posizione vostra e della macchina sia stabile e che il disco di taglio possa ruotare liberamente.

Osservare che non vi siano non addetti ai lavori nelle vicinanze.

Avviamento del motore a freddo



Accensione: Portare l'interruttore verso sinistra.

Aria: Tirare completamente il comando della valvola dell'aria.

Blocco del gas di avviamento: Premere il fermo dell'acceleratore, l'acceleratore e il fermo del gas all'avviamento (A). Rilasciare l'acceleratore, che si blocca a "metà gas". Per disinserire il fermo, premere a fondo l'acceleratore.

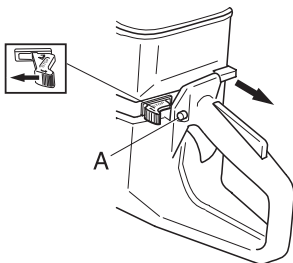

Valvola di decompressione:

Premere la valvola per ridurre la pressione nel cilindro ed agevolare l'avviamento della moto-troncatrice. Usare sempre la valvola di decompressione all'avviamento. Una volta avviata la macchina, la valvola ritorna automaticamente nella posizione iniziale.

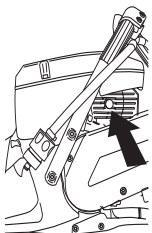

Avviamento del motore a caldo

Usare la stessa procedura di avviamento usata per il motore a freddo, ma senza portare il comando dell'aria sulla posizione di starter.

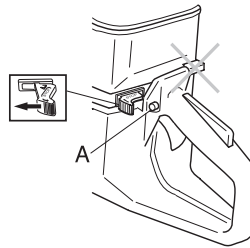

Avviamento



AVVERTENZA! Il disco di taglio inizia a ruotare quando si accende il motore. Accertarsi che possa ruotare liberamente.

Afferrare l'impugnatura anteriore con la mano sinistra. Porre il piede destro sulla sezione inferiore dell'impugnatura posteriore e premere la macchina contro il terreno. **Non avvolgere mai la cordicella di avviamento intorno alla mano.**

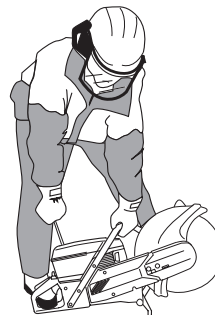

Afferrare la manopola di avviamento, estrarre lentamente la cordicella di avviamento con la mano destra fino a quando si avverte resistenza (i ganci di avviamento entrano in azione) e tirare con movimenti rapidi e decisi.

N.B! Non estrarre completamente la cordicella e non lasciare la maniglia di avviamento con la cordicella estratta. Questo potrebbe danneggiare la macchina.

A motore avviato, premere e rilasciare immediatamente l'acceleratore in modo da sbloccarlo dalla posizione di avviamento.

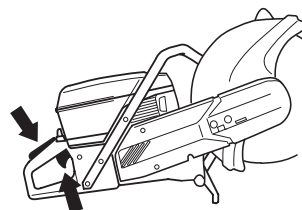

Arresto

Il motore si arresta immediatamente agendo sull'interruttore e portandolo in posizione "Stop".

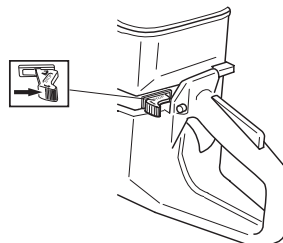

Tensionamento della cinghia di trasmissione



- Poiché la macchina è dotata di freno ad attrito, girando la lama manualmente si sente un rumore di raschiamento dalla sede del cuscinetto. Questo è del tutto normale. Per qualsiasi domanda, rivolgersi a un riparatore autorizzato Husqvarna.
- La cinghia di trasmissione è completamente incorporata e ben protetta da polvere e impurità.
- Per tendere la cinghia di trasmissione è necessario allentare i bulloni di fissaggio del braccio di taglio.

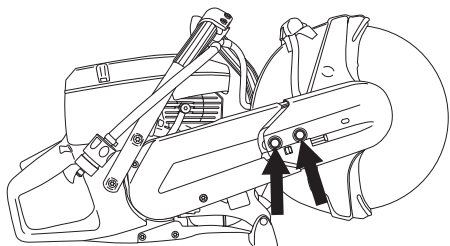

- Avvitare quindi la vite di regolazione di modo che il dado quadro venga a trovarsi di fronte al segno sul coperchio. In questo modo si ottiene automaticamente la corretta tensione della cinghia.

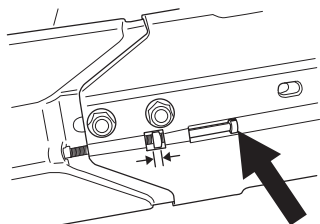

- Serrare i due bulloni che fissano il gruppo di taglio con una chiave combinata.

INFORMAZIONI IMPORTANTI Tendere la nuova cinghia di tanto in tanto oppure dopo due pieni di carburante.

Sostituzione della cinghia di trasmissione



- Allentare prima i due bulloni, quindi la vite di registro in modo da allentare l'intera cinghia.

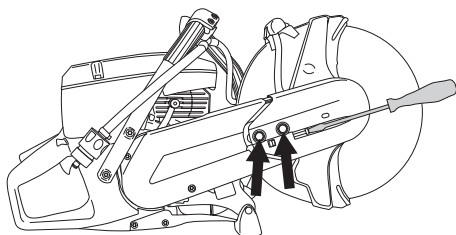

- Svitare quindi i bulloni e rimuovere la protezione della cinghia.

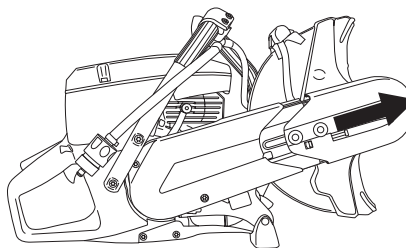

- Smontare la cinghia dalla puleggia.
- Ora il gruppo di taglio è staccato e può essere rimosso dal motore. Rimuovere quindi il carter della cinghia posteriore allentando le due viti di fissaggio.

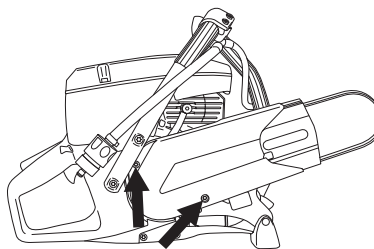

- Sostituire la cinghia di trasmissione.
- Il montaggio avviene eseguendo le operazioni in ordine inverso allo smontaggio.
- Controllare che la protezione situata sopra il disco di taglio non presenti incrinature o altri danni. Sostituirla se è danneggiata.

Pulegge e frizione

Non avviare mai il motore dopo aver smontato le pulegge e la frizione per la manutenzione.

Carburatore



AVVERTENZA! Non avviare la macchina prima di aver montato il braccio e il gruppo di taglio. In caso contrario la frizione può staccarsi e provocare lesioni personali.

Il carburatore è dotato di ugelli fissi affinché la macchina riceva sempre la miscela corretta di carburante e aria. Se il motore presenta cali di potenza o accelerazione insufficiente, procedere come segue:

- Controllare il filtro dell'aria e sostituirlo all'occorrenza.
- Se il problema persiste, rivolgersi a un'officina di assistenza autorizzata.

Regolazione del minimo

Registrare il minimo con la vite T. Se occorre la registrazione, agire innanzitutto sulla vite del minimo in senso orario finché il disco di taglio non inizia a ruotare. Agire quindi sulla vite in senso antiorario finché il disco non smette di ruotare.

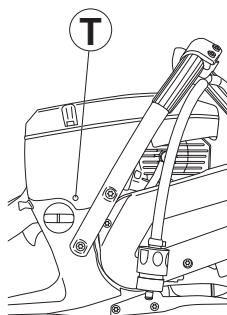

Regime consigliato con motore al minimo: 2700 giri/min



AVVERTENZA! Se non è possibile regolare il regime del minimo affinché il gruppo di taglio si fermi, contattate il rivenditore/ servizio di assistenza. Evitate di utilizzare la macchina prima che questa sia stata correttamente regolata o riparata.

Filtro del carburante

- Il filtro del carburante si trova dentro il serbatoio del carburante.
- Il serbatoio del carburante dev'essere protetto da impurità durante il rifornimento. Questo riduce il rischio di disturbi di esercizio causati da intasamento del filtro del carburante situato nel serbatoio.
- Il filtro del carburante non può essere pulito; quando è intasato è necessario sostituirlo con un nuovo filtro. **Il cambio del filtro dev'essere eseguito almeno una volta all'anno.**

Filtro dell'aria



Il filtro dell'aria dev'essere pulito regolarmente da polvere e sporco per evitare:

- Disturbi di carburazione
- Problemi di messa in moto
- Riduzione della potenza sviluppata
- Inutile usura dei componenti del motore
- Consumi più elevati.

Il sistema del filtro dell'aria è costituito da un filtro in spugna impregnato d'olio (1) e da un filtro in carta (2):

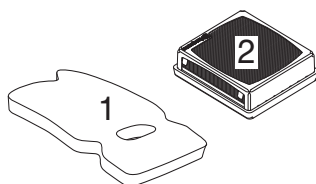

- 1 Il filtro in materiale espanso è facilmente accessibile sotto il coperchio del filtro A. Questo filtro dev'essere controllato una volta alla settimana e sostituito in caso di necessità.

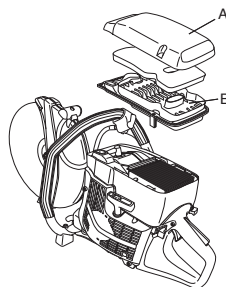

Per ottenere una funzione ottimale del filtro è necessario sostituirlo o pulirlo e oliarlo con regolarità. A questo proposito abbiamo prodotto uno speciale olio HUSQVARNA.

Rimuovere il filtro in materiale espanso. Pulire il filtro accuratamente con acqua saponata tiepida. Dopo la pulizia, risciacquare il filtro accuratamente con acqua pulita. Strizzare il filtro e lasciarlo asciugare. N.B! L'aria compressa usata a pressione troppo elevata può danneggiare il filtro in materiale espanso.



Porre il filtro in un sacchetto di plastica e versarvi il lubrificante. Cercare di distribuire l'olio manipolando il sacchetto. Avvolgere bene il filtro dentro il sacchetto stringendolo con le mani e far fuoriuscire l'olio eccedente prima di montare il filtro nella macchina. N.B! Non utilizzare mai normale olio motore.

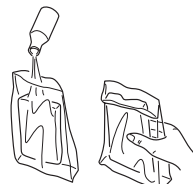

- 2 Il filtro in carta è accessibile sotto il carter B. Questo filtro deve essere sostituito/pulito quando si riduce la potenza del motore oppure una volta al mese. Il filtro si pulisce battendolo. Il filtro non deve essere lavato. NB - Aria compressa a pressione eccessiva può danneggiare il filtro.

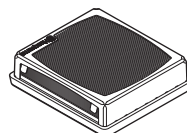

Il filtro non ritorna mai completamente pulito. Pertanto va sostituito periodicamente con uno nuovo. **Un filtro danneggiato va sostituito immediatamente.**

INFORMAZIONI IMPORTANTI

Una cattiva manutenzione del filtro dell'aria comporta depositi sulla candela di accensione e un'usura eccessiva dei componenti del motore.

MANUTENZIONE

Dispositivo di avviamento



AVVERTENZA! La molla di ritorno è in tensione nella sede del dispositivo di avviamento e può, procedendo in modo incauto, causare danni alla persona.

Usare la massima attenzione nella sostituzione della molla o della cordicella. Usare occhiali protettivi.

Sostituzione della cordicella



- Smontare il dispositivo di avviamento togliendo le viti che lo fermano al blocco motore e sollevarlo.

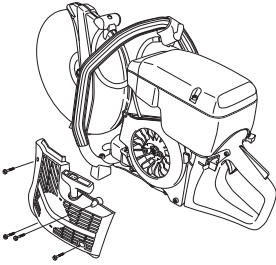

- Estrarre la cordicella per circa 30 cm e inserirla nella presa alla periferia della bobina. Se la cordicella è integra: Scaricare la tensione della molla facendo ruotare lentamente la bobina all'indietro.

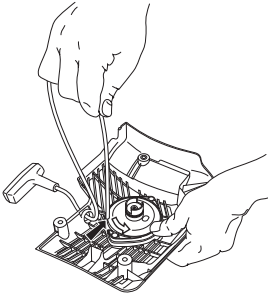

Rimuovere eventuali resti della vecchia cordicella e controllare che la molla di avviamento funzioni. Infilare la nuova cordicella nel foro nella sede del dispositivo di avviamento e nella bobina.

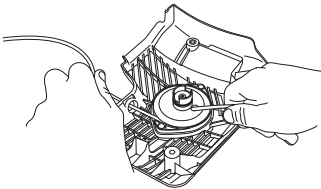

Bloccare la cordicella attorno al centro della bobina come indicato in figura. Serrare a fondo l'attacco e verificare che l'estremità libera sia la più corta possibile. Bloccare l'estremità della cordicella alla manopola di avviamento.

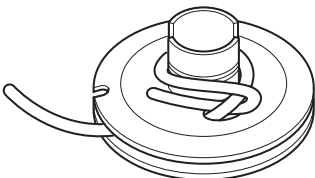

Infilare la cordicella nella presa alla periferia della bobina e avvolgere la cordicella per 3 giri in senso orario attorno al centro della bobina.

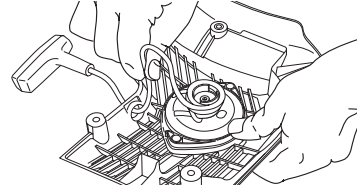

Tirare quindi la manopola di avviamento per mettere in tensione la molla. Ripetere la procedura una seconda volta, ma dopo aver eseguito 4 giri.

Notare che la manopola di avviamento si porta nella posizione di partenza corretta dopo il tensionamento della molla.

Tirando a fondo la cordicella, controllare che la molla non si porti al finecorsa. Bloccare la bobina con il pollice e verificare che sia possibile far ruotare la bobina di almeno un altro mezzo giro.

Messa in tensione della molla

- Sollevare la cordicella dal foro sul disco e girare quindi il disco di circa 2 giri in senso orario.

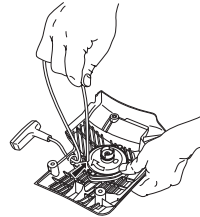

Sostituzione della molla di ritorno



- Rimuovere la bobina dopo aver svitato la vite al centro della stessa.

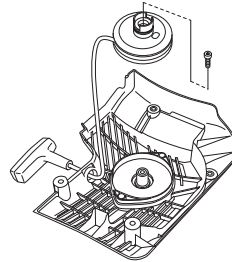

- Ricordare che la molla di ritorno è tesa nella sede del dispositivo di avviamento.
- Svitare le viti che fissano la cassetta della molla.

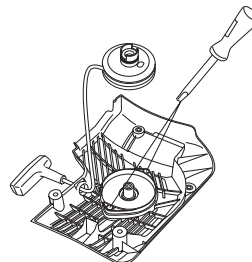

MANUTENZIONE

- Rimuovere la molla di ritorno capovolgendo il dispositivo di avviamento e allentando i ganci con un cacciavite. I ganci tengono fermo il gruppo molla di ritorno sul dispositivo di avviamento.

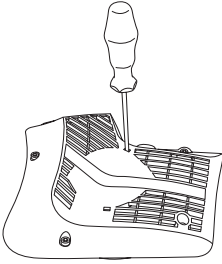

- Lubrificare la molla con olio fine da macchina. Rimontare il disco portacorda e tendere la molla di ritorno.

Montaggio del dispositivo di avviamento

- Rimontare il dispositivo facendo prima passare la cordicella e poi montando il dispositivo a posto contro il carter motore. Rilasciare poi lentamente la cordicella in modo che i ganci facciano presa nel disco portacorda.

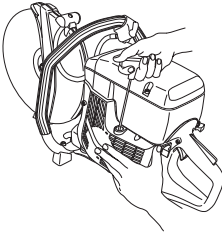

- Serrare le viti.

Candela



Lo stato della candela dipende da:

- Miscela di carburante troppo ricca (troppo olio).
- Filtri sporchi.

Questi fattori causano depositi sull'elettrodo della candela, e conseguenti disturbi di funzionamento e di messa in moto.

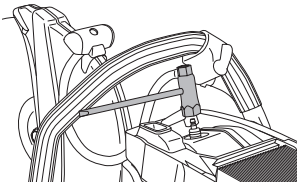

- Se la macchina presenta bassa potenza, difficoltà di avviamento o minimo irregolare: controllare sempre la candela prima di adottare qualsiasi altro provvedimento. Se la candela è imbrattata, pulirla e accertarsi che la luce dell'elettrodo sia di 0,5 mm.

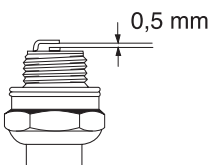

N.B! Usare candele originali o di tipo raccomandato! Altre candele possono danneggiare cilindro e pistone.

Sistema di raffreddamento

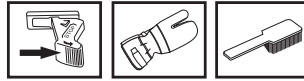

La macchina è dotata di sistema di raffreddamento per mantenere al minimo la temperatura di esercizio.

Il sistema è costituito da:

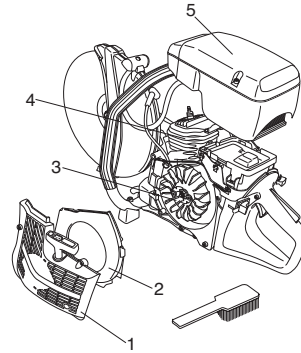

- Presa dell'aria nel dispositivo di avviamento.
- Collettore dell'aria.
- Alette di ventilazione sul volano.
- Flange di raffreddamento sul cilindro.
- Coperchio del cilindro

Pulire il sistema di raffreddamento con una spazzola una volta la settimana, più spesso se necessario. Se il sistema di raffreddamento è sporco o ostruito provoca il surriscaldamento della macchina, con conseguenti danni a cilindro e pistone.

Marmitta

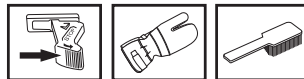

La marmitta è dimensionata in modo da diminuire la rumorosità e per allontanare i gas di scarico dall'operatore. I gas di scarico sono caldi e possono contenere scintille, pericolose in presenza di materiale infiammabile.

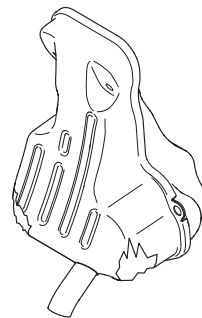

Non usare mai la macchina se la marmitta non è in buone condizioni.



MANUTENZIONE

Istruzioni generali di manutenzione

Seguono alcuni consigli di manutenzione. Per ulteriori chiarimenti contattare l'officina autorizzata.

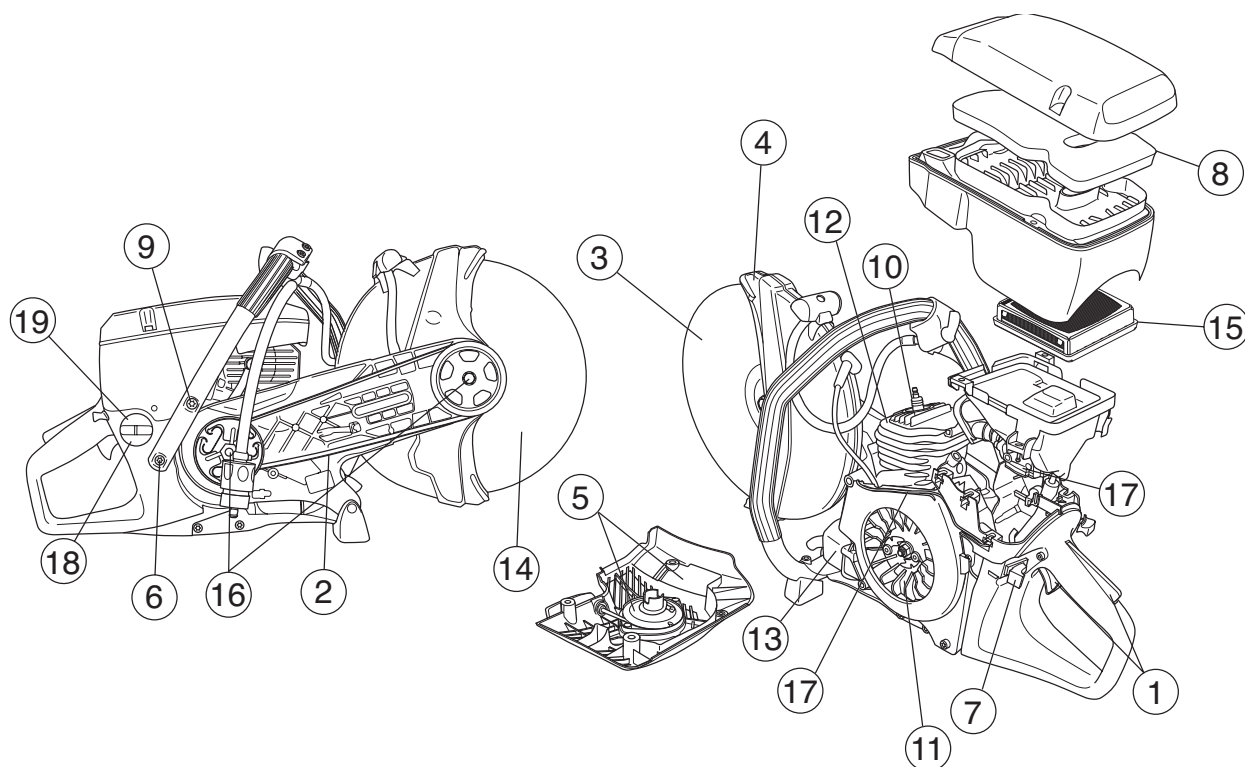

Manutenzione giornaliera

- 1 Controllare che i componenti dell'acceleratore funzionino adeguatamente tenendo conto delle norme di sicurezza (acceleratore e fermo del gas di avviamento).
- 2 Controllare il tensionamento della cinghia di trasmissione.
- 3 Controllare lo stato del disco di taglio e del disco di azionamento.
- 4 Controllare lo stato della protezione della lama.
- 5 Controllare il dispositivo di avviamento e la cordicella di avviamento e pulire esternamente la presa d'aria del dispositivo di avviamento.
- 6 Controllare che dadi e viti siano ben serrati.
- 7 Controllare che l'interruttore d'arresto funzioni.

Manutenzione settimanale

- 8 Controllare, pulire o sostituire il filtro in schiuma.
- 9 Controllare che le impugnature e gli elementi antivibrazioni non siano danneggiati.
- 10 Pulire la candela. Controllare che l'elettrodo abbia una distanza di 0,5 mm.
- 11 Controllare il dispositivo di avviamento e la molla di ritorno. Pulire le alette sul volano.
- 12 Pulire le flange di raffreddamento sul cilindro.
- 13 Controllare che la marmitta sia ben fissa e che non sia danneggiata.
- 14 Controllare e regolare il minimo all'occorrenza.

Manutenzione mensile

- 15 Controllare il filtro in carta.
- 16 Controllare il centro della frizione, l'ingranaggio conduttore e la molla della frizione per verificarne lo stato di usura.
- 17 Pulire esternamente il carburatore.
- 18 Controllare il filtro del carburante e il tubo di alimentazione. Sostituire se necessario.
- 19 Accertarsi dell'integrità di coperchio del serbatoio e relativa tenuta.
- 20 Controllare tutti i cavi e i collegamenti.

CARATTERISTICHE TECNICHE

Caratteristiche tecniche

Motore	K750	
Cilindrata, cm ³	74	
Alesaggio, mm	51	
Corsa, mm	36	
Regime del motore al minimo, giri/min	2700	
Regime di massima raccomandato, giri/min	9300 (+/- 150)	
Potenza, KW	3,7/9000	
Sistema di accensione		
Marca del sistema di accensione	SEM	
Tipo dell'accensione	CD	
Candela	Champion RCJ 6Y	
Distanza all'elettrodo, mm	0,5	
Carburante, lubrificazione		
Marca del carburatore	Zama	
Tipo di carburatore	C3	
Capacità serbatoio carburante, litri	0,9	
Peso		
Moto-troncatrice senza carburante e disco di taglio, kg		
12" (300 mm)	9,4	
14" (350 mm)	9,8	
Emissioni di rumore		
(vedere annot. 1)		
Livello potenza acustica, misurato dB(A)	112	
Livello potenza acustica, garantito L _{WA} dB(A)	113	
Livelli di rumorosità		
(vedi nota 2)		
Livello di pressione acustica equivalente, all'udito dell'utente, misurato secondo EN 1454, dB(A)	97	
Livelli di vibrazioni		
Vibrazioni impugnature misurate secondo ISO 19432	12" (300 mm)	14" (350 mm)
Impugnatura anteriore, valore equivalente, m/s ²	3,2	3,0
Impugnatura posteriore, valore equivalente, m/s ²	4,6	5,0

Nota 1: Emissione di rumore nell'ambiente misurato come potenza acustica (L_{WA}) in base alla direttiva CE 2000/14/CE.

Nota 2: Il livello di pressione acustica equivalente è calcolato come la quantità di energia media ponderata dei livelli di pressione acustica a diverse condizioni di esercizio nel rispetto della seguente ripartizione temporale: 1/2 al minimo e 1/2 al massimo regime.

Attrezzatura di taglio

Lama a disco	Max velocità periferica, m/s	Regime di fuga massimo consigliato dell'albero sporgente, giri/min
12" (300 mm)	80	4650
14" (350 mm)	100	4650



CARATTERISTICHE TECNICHE

Dichiarazione di conformità CE

(Solo per l'Europa)

Husqvarna Construction Products, SE-433 81 Partille, Svezia, tel: +46-31-949000, certifica con la presente che la mototroncatrice **K750** a partire dai numeri di serie del 2006 (l'anno viene evidenziato nel marchio di fabbrica ed è seguito da un numero di serie) è conforme alle disposizioni della DIRETTIVA DEL CONSIGLIO:

- del 22 giugno 1998 "sulle macchine" **98/37/CE**, allegato IIA.
- del 3 maggio 1989 "sulla compatibilità elettromagnetica" **89/336/CE**, e disposizioni aggiuntive ora vigenti.
- dell'8 maggio 2000 "sull'emissione di rumore nell'ambiente" **2000/14/CE**. Valutazione della conformità eseguita ai sensi dell'Allegato V.

Per informazioni relative alle emissioni di rumore, vedi capitolo Dati tecnici.

Sono state applicate le seguenti norme: **SS-EN ISO 12100:2003, EN-ISO 55012:2002, EN 1454, ISO 19432**

SMP Svensk Maskinprovning AB, Fyrisborgsgatan 3, SE-754 50 Uppsala (Svezia), ha eseguito test di omologazione volontari ai sensi della direttiva 2000/14/CE per conto di Husqvarna AB. Il certificato porta il numero: **01/169/014** - K750.

Partille 14 novembre 2006



Ove Donnerdal, Responsabile ricerca e sviluppo

1150900-41



2007-06-20