

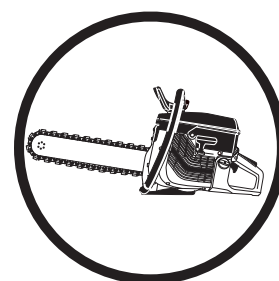

# Руководство по эксплуатации **K960 Chain**

Прежде чем приступить к работе с машиной внимательно прочитайте инструкцию и убедитесь, что Вам все понятно.



**Russian**

# ПОЯСНЕНИЕ СИМВОЛОВ

## Условные обозначения на машине:

**ПРЕДУПРЕЖДЕНИЕ!** При неправильном или небрежном использовании машина может быть опасным инструментом, который может причинить серьезные повреждения или травму со смертельным исходом для пользователя или для других.



Прежде чем приступить к работе с машиной внимательно прочитайте инструкцию и убедитесь, что Вам все понятно.



Всегда используйте:

- Защитный шлем
- Защитные наушники
- Защитные очки или сетчатую маску
- Респиратор



Эта продукция отвечает требованиям соответствующих нормативов ЕС.



**ПРЕДУПРЕЖДЕНИЕ!** При пилении происходит образование пыли, которая может быть вредна при вдыхании. Пользуйтесь одобренным респиратором. Избегайте вдыхания испарений бензина и выхлопных газов. Позаботьтесь о хорошей вентиляции.



**ПРЕДУПРЕЖДЕНИЕ!** Отдача может быть внезапной, резкой, что может причинить опасные травмы. Прежде чем приступить к работе, прочитайте инструкции.



**ПРЕДУПРЕЖДЕНИЕ!** Искры от режущего диска могут стать причиной воспламенения огнеопасного материала, например: бензина, дерева, сухой травы и т.д.



Шумозащитные эмиссии в окружающую среду согласно Директивы Европейского Сообщества. Эмиссия машины приведена в главе Технические данные и на табличке.



## Символы в инструкции:

Проверка и/или обслуживание должны выполняться только при выключенном двигателе, когда кнопка остановки находится в положении STOP.

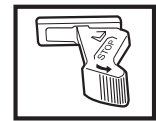

Положение работы



Остановка, пружинный возврат в положение работы.



Остановка в заблокированном положении.



Пользуйтесь специальными защитными перчатками.

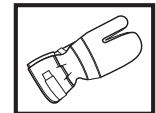

Требует регулярной чистки.

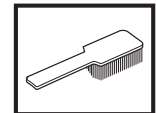

Визуальная проверка.



Защитные очки или визир должны использоваться.



Другие символы/наклейки на машине относятся к специальным требованиям сертификации на определенных рынках.

---

# СОДЕРЖАНИЕ

---

## Содержание

ПОЯСНЕНИЕ СИМВОЛОВ	
Условные обозначения на машине: .....	2
Символы в инструкции: .....	2
СОДЕРЖАНИЕ	
Содержание .....	3
ЧТО ЕСТЬ ЧТО?	
Что есть что на алмазной цепной пиле? .....	4
ИНСТРУКЦИЯ ПО ТЕХНИКЕ БЕЗОПАСНОСТИ	
Меры, которые необходимо предпринять перед использованием новой алмазной пилы .....	5
Средства защиты оператора .....	5
Общие меры безопасности .....	6
Устройства безопасности машины .....	7
Осмотр, уход и обслуживание защитных приспособлений машины .....	8
Общие рабочие инструкции .....	9
СБОРКА	
Натяжение цепи .....	13
Замена цепи и обода .....	14
Затяните гайку полотна .....	15
ПРАВИЛА ОБРАЩЕНИЯ С ТОПЛИВОМ	
Подготовка топливной смеси .....	16
Заправка .....	16
ЗАПУСК И ОСТАНОВКА	
Перед запуском .....	17
Запуск .....	17
ТЕХНИЧЕСКОЕ ОБСЛУЖИВАНИЕ	
Карбюратор .....	18
Топливный фильтр .....	18
Воздушный фильтр .....	18
Стартер .....	19
Свеча зажигания .....	20
Система охлаждения .....	21
Глушитель .....	21
Общие указания по обслуживанию .....	21
ТЕХНИЧЕСКИЕ ХАРАКТЕРИСТИКИ	
Торцовочное оборудование .....	22
Гарантия ЕС о соответствии .....	23

# ЧТО ЕСТЬ ЧТО?

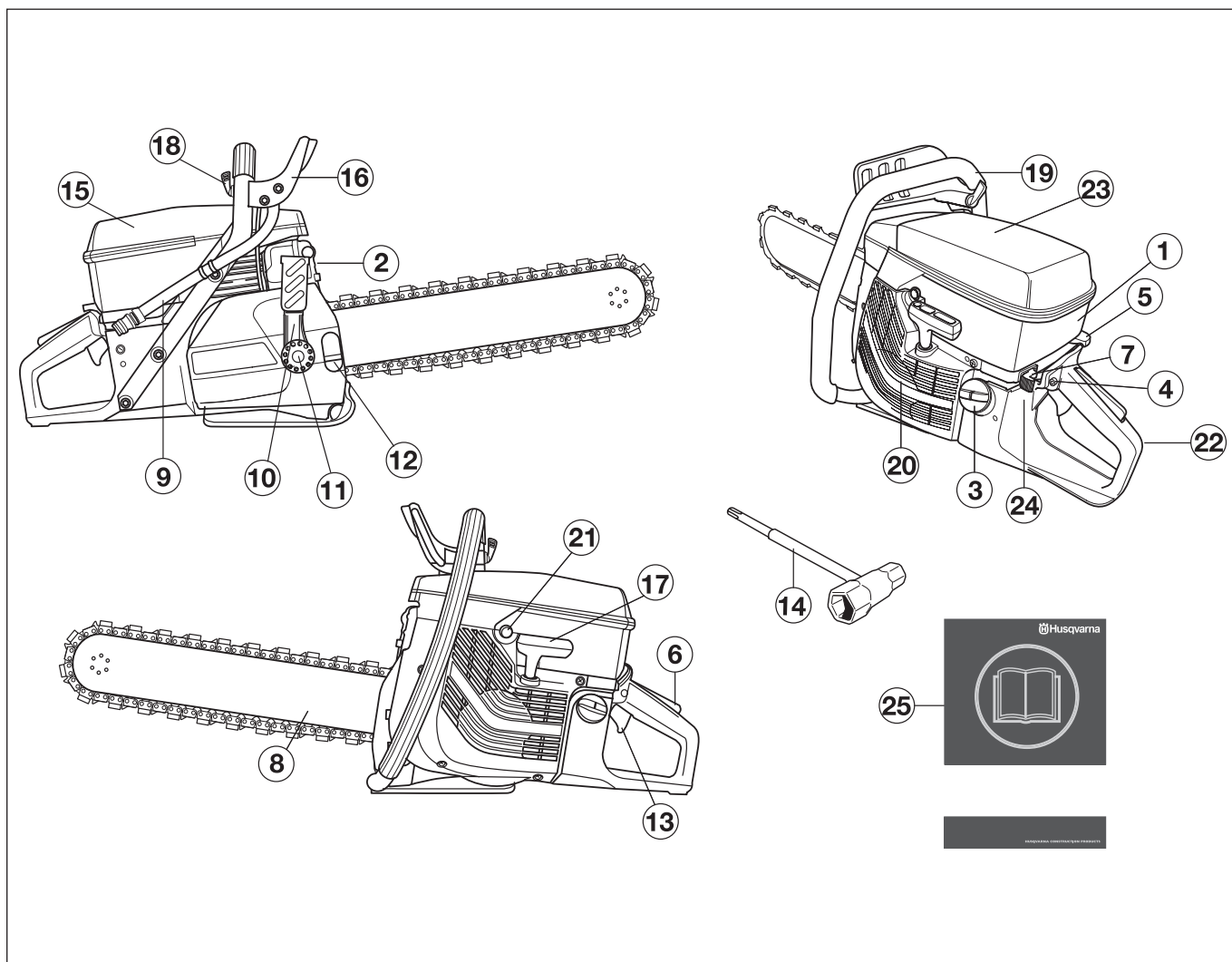

## Что есть что на алмазной цепной пиле?

- |                               |                                |
|-------------------------------|--------------------------------|
| 1 Крышка цилиндра             | 14 Универсальный ключ          |
| 2 Глушитель                   | 15 Крышка воздушного фильтра   |
| 3 Топливный бак               | 16 Щиток для руки              |
| 4 Фиксатор стартового газа    | 17 Ручка стартера              |
| 5 Подсос                      | 18 Кран подачи воды            |
| 6 Рычаг блокировки курка газа | 19 Передняя ручка              |
| 7 Контакт остановки           | 20 Стартер                     |
| 8 Пильное полотно и цепь      | 21 Декомпрессионный клапан     |
| 9 Подключение воды            | 22 Задняя ручка                |
| 10 Рукоятка натяжения цепи    | 23 Предупреждающая наклейка    |
| 11 Гайка пильного полотна     | 24 Табличка данных             |
| 12 Болт с обратной резьбой    | 25 Руководство по эксплуатации |
| 13 Курок газа                 |                                |

# ИНСТРУКЦИЯ ПО ТЕХНИКЕ БЕЗОПАСНОСТИ

## Меры, которые необходимо предпринять перед использованием новой алмазной пилы

- Внимательно прочтите инструкцию по эксплуатации.
- Проверьте установку и регулировку алмазной пилы, см. раздел "Установка".
- Запустите двигатель и проверьте регулировку карбюратора, см. главу "Техобслуживание", раздел "Карбюратор". Если регулировка карбюратора верная, алмазная цепь должна быть неподвижной на холостом ходу. Инструкции по настройке оборотов холостого хода приведены в руководстве по эксплуатации. Установите правильные обороты холостого хода в соответствии с этими инструкциями. Запрещается использовать алмазную пилу, если обороты холостого хода не отрегулированы!
- Ваш дилер Husqvarna должен регулярно проверять устройство и выполнять необходимую регулировку и ремонт.



**ПРЕДУПРЕЖДЕНИЕ!** Любые модификации оригинальной конструкции аппарата без разрешения производителя запрещены. Используйте только оригинальные запасные части. Любые модификации и/или использование запасных частей, неразрешенных производителем, может привести к серьезным ранениям или летальному исходу как пользователей, так и окружающих людей.



**ПРЕДУПРЕЖДЕНИЕ!** Пользование продуктом, который режет, точит, сверлит, шлифует или придает материалу необходимую форму может вызывать пыль и испарения, содержащие вредные химические вещества. Узнайте из чего состоит материал с которым Вы работаете и одевайте соответствующую маску или респиратор.



**ПРЕДУПРЕЖДЕНИЕ!** При небрежном или неправильном применении алмазная пила может представлять собой источник повышенной опасности и вызвать серьезные, возможно смертельные, травмы. Поэтому необходимо внимательное прочтение и полное понимание данной инструкции.



**ПРЕДУПРЕЖДЕНИЕ!** Система зажигания машины во время работы создает электромагнитное поле. В определенных обстоятельствах это поле может создавать помехи для электронного стимулятора сердца. Чтобы избежать риска серьезного повреждения или смерти, лицам с электронными стимуляторами сердца рекомендуется проконсультироваться с врачом и изготовителем стимулятора, прежде чем приступить к работе с этой машиной.

Husqvarna Construction Products стремится постоянно улучшать конструкцию продукта. Husqvarna оставляет за собой поэтому право на внесение изменений в конструкцию без предварительного предупреждения и каких-либо других действий.

Вся информация и другие данные в настоящей инструкции действительны на дату, когда, настоящая инструкция была сдана в печать.

## Средства защиты оператора



**ПРЕДУПРЕЖДЕНИЕ!** Во время работы с машиной вы должны использовать специальные одобренные средства защиты. Индивидуальные средства защиты не могут полностью исключить риск получения травмы, но при несчастном случае они снижают тяжесть травмы. Обращайтесь за помощью к дилеру при выборе оборудования.

- Защитный шлем
- Защитные наушники
- Защитные очки или сетчатую маску



- Респиратор

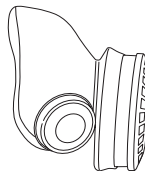

- Прочные перчатки с нескользящим захватом.

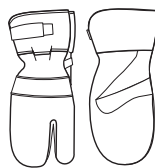

- Плотно прилегающая и удобная одежда, не стесняющая свободу движений.



- Пользуйтесь защитой для ног, рекомендуемой для того материала, который Вы режете.
- Сапоги со стальным носком и с нескользящей подошвой.



- Всегда имейте при себе аптечку для оказания первой медицинской помощи.



# ИНСТРУКЦИЯ ПО ТЕХНИКЕ БЕЗОПАСНОСТИ

## Общие меры безопасности

**ВАЖНО!** Не используйте пилу без предварительного прочтения и осмысления содержания руководства по эксплуатации. Все обслуживание, кроме пунктов, перечисленных в разделе "Проверка, обслуживание и сервис оборудования безопасности пилы", должно выполняться специалистом.

## Техника безопасности на рабочем месте

- Рабочее место должно содержаться в чистоте и быть хорошо освещено. В темных или захламленных помещениях более высока вероятность несчастных случаев.
- Запрещается использовать машину в закрытом помещении. Существует опасность попадания выхлопных газов в дыхательные пути.
- Не пользуйтесь в неблагоприятных погодных условиях. Например в сильный туман, дождь, сильный ветер, при большом холоде и т.д. Работа в плохую погоду сильно утомляет и вызывает дополнительный риск, напр. от скользкого грунта или непредсказуемого направления падения дерева и т.д.
- Никогда не начинайте работать со станком пока участок работы не будет освобожден и пока Вы не будете устойчиво стоять. Следите за возможными препятствиями при неожиданном перемещении. Убедитесь в том, что никакой материал не упадет и не вызовет повреждений, когда Вы работаете со станком. Будьте особенно осторожны при работе на склонах.
- Проверяйте, чтобы в зоне резки не было никаких трубопроводов или электрических каналов.
- Оглянитесь вокруг:
  - Проверьте, чтобы поблизости не было людей, животных или других объектов, которые могут повлиять на вашу работу.
  - Убедитесь, что ничто из вышперечисленного не соприкасается с алмазной пилой.



**ПРЕДУПРЕЖДЕНИЕ!** Пользуйтесь станком только в помещении с хорошей вентиляцией. Небрежность может привести к серьезным травмам или к смерти.



**ПРЕДУПРЕЖДЕНИЕ!** Безопасное расстояние до режущей поверхности – 15 метров. Вы несете ответственность за то, чтобы в зоне работы не было животных или наблюдателей. Не начинайте резку, пока зона работы не будет свободна и пока вы не будете устойчиво стоять.

## Техника личной безопасности

- Пользуйтесь оборудованием для защиты людей. См. раздел Защитное оборудование.
- Никогда не работайте с машиной если вы устали, выпили алкоголь, или принимаете лекарства, воздействующие на зрение, реакцию или координацию.

- Не допускайте к пользованию машиной посторонних лиц, не убедившись в начале в том, что они поняли содержание инструкции.
- Одевайтесь соответственно. Не надевайте очень просторную одежду или ювелирные украшения. Не допускайте попадания волос, одежды и перчаток в движущиеся части инструмента. Слишком просторная одежда, ювелирные украшения и длинные волосы могут застрять в движущихся частях.
- Находитесь на безопасном расстоянии от пильной цепи при работе двигателя.
- Вы всегда должны находиться в надежном и устойчивом рабочем положении.



**ПРЕДУПРЕЖДЕНИЕ!** Длительное воздействие вибрации может привести к травме кровообращения или расстройствам нервной системы у людей с нарушенным кровообращением. В случае появления симптомов перегрузки от вибрации следует обратиться к врачу. Такими симптомами могут быть: онемение, потеря чувствительности, "щекотки", "колотье", боли, слабость, изменение цвета и состояния кожи. Обычно подобные симптомы проявляются на пальцах, руках или запястьях.

## Применение и уход

- Пила сконструирована для резки твердого материала, например кирпичной кладки. Обращайте внимание на большой риск отдачи при резке мягкого материала. См. раздел Как избежать отдачи.
- Никогда не используйте дефектную машину. Проводите регулярные осмотры, уход и обслуживание в соответствии с данным руководством. Некоторые операции по уходу и обслуживанию выполняются только подготовленными специалистами. См. раздел Уход.
- Никогда не работайте с машиной, которая была модифицирована по сравнению с первоначальным вариантом.
- Не перемещайте станок когда режущее оборудование вращается.



**ПРЕДУПРЕЖДЕНИЕ!** Никогда не запускайте пилу, пока правильно не смонтированы полотно и цепь.

## Транспортировка и хранение

- Храните оборудование в закрываемом на замок помещении, не доступном для детей и посторонних.
- Храните оборудование со снятой цепью.
- Проверьте оборудование для резки на предмет повреждений при транспортировке или хранении.

# ИНСТРУКЦИЯ ПО ТЕХНИКЕ БЕЗОПАСНОСТИ

## Правила безопасности при заправке



(Заправка/Топливная смесь/Хранение)



**ПРЕДУПРЕЖДЕНИЕ!** Соблюдайте осторожность при обращении с топливом. Помните об опасности пожара, взрывов и вдыхания паров.

- Никогда не заправляйте машину с работающим двигателем.
- Проводите заправку или подготовку топливной смеси (бензин и масло 2-такт) в условиях хорошей вентиляции.
- Перед запуском отнесите машину как минимум на 3 м от места заправки.

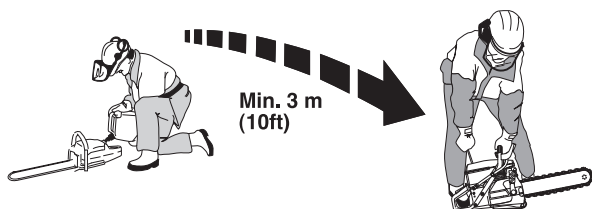

- Никогда не включайте машину:
  - Если вы пролили топливо на него. Протрите брызги и оставьте остатки бензина выпариться.
  - Если вы пролили топливо на себя или свою одежду, смените одежду. Помойте те части тела, которые были в контакте с топливом. Пользуйтесь мылом и водой.
  - Если на машине происходит утечка топлива. Регулярно проверяйте крышку топливного бака и шланги на предмет протекания.
- Следует хранить и транспортировать машину и топливо таким образом, чтобы не было риска контакта подтеков или паров с искрами или открытым огнем, например, у электромашин, электродвигателей, электрических и силовых переключателей/нагревателей и котлов.
- Всегда храните топливо в специально предназначенных для этого емкостях.
- Перед тем, как направить устройство на длительное хранение, следует опорожнить топливный бак. Выясните на местной бензозаправочной станции, куда вы можете слить отработавшее топливо.
- Всегда используйте топливный контейнер Husqvarna с клапаном для предотвращения расплескивания.



**ПРЕДУПРЕЖДЕНИЕ!** Помните о риске воспламенения, взрыва и вдыхания ядовитых испарений. Перед заправкой остановите двигатель. Не заливайте столько топлива, чтобы оно переливалось. Протрите разлитое топливо на полу и на станке. Если Вы пролили топливо на себя или на одежду. Замените одежду. Перед запуском переместите станок как минимум на 3 метра от места заправки.

## Устройства безопасности машины

В данном разделе рассматриваются различные защитные приспособления машины, их работа, и приведены основные принципы и правила, которые необходимо соблюдать для обеспечения безопасной работы. Для того, чтобы найти, где расположены элементы и механизмы машины, см. раздел Что есть что?.



**ПРЕДУПРЕЖДЕНИЕ!** Никогда не пользуйтесь машиной с дефектными элементами защиты. Постоянно проводите проверку, уход и обслуживание инструмента в соответствии с правилами, приведенными в данном разделе.

## Система гашения вибрации

Ваша машина оснащена системой гашения вибрации на рукоятках, сконструированной для максимального удобного пользования без вибрирования машины.

Система виброгашения машины снижает уровень вибрации передаваемый от двигателя или режущего оборудования на рукоятки.

Корпус двигателя, включая режущее оборудование, подвешен а узле ручки через т.н. элемент гашения вибрации.

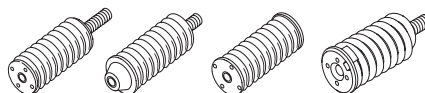

## Контакт остановки

Данный выключатель используется для полной остановки двигателя.

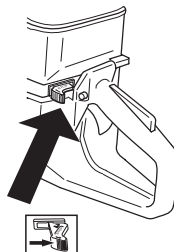

# ИНСТРУКЦИЯ ПО ТЕХНИКЕ БЕЗОПАСНОСТИ

## Глушитель



**ПРЕДУПРЕЖДЕНИЕ!** Во время работы глушитель очень сильно разогревается и остается горячим некоторое время спустя после выключения. Не прикасайтесь к глушителю пока он не остыл!

Глушитель предназначен для снижения уровня шума и отвода в сторону от работающего человека выхлопных газов.



**ПРЕДУПРЕЖДЕНИЕ!** Выхлопные газы двигателя горячи и могут содержать искры, который могут стать причиной пожара. Поэтому машину никогда не следует запускать внутри помещения или рядом с легковоспламеняемым материалом.

**ВАЖНО!** При наличии глушителя такого типа очень важно строго соблюдать инструкции по проверке, уходу и обслуживанию. См. Указания в разделе Проверка, уход и обслуживание защитных приспособлений машины.



**ПРЕДУПРЕЖДЕНИЕ!** В глушителе есть химикаты, которые могут вызывать раковые заболевания. Избегайте контакта с этими элементами в случае повреждения глушителя.

## Рычаг блокировки курка газа

Фиксатор ручки газа предназначен для того, чтобы не произошло непроизвольного воздействия на ручку газа. Если нажать на замок (A), то это освободит дроссель (B).

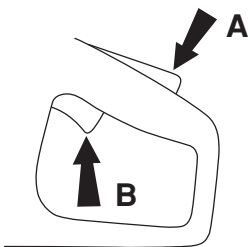

Замок триггера остается нажатым до тех пор, пока нажат дроссель. Когда вы отпускаете рукоятку, то ручка газа и фиксатор ручки газа возвращаются в свое первоначальное положение. Это осуществляется благодаря двум независимым друг от друга системам пружин. В таком положении ручка газа автоматически фиксируется на холостых оборотах.

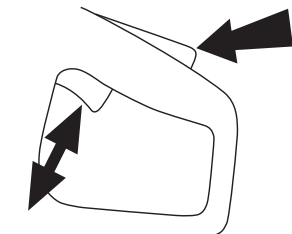

## Осмотр, уход и обслуживание защитных приспособлений машины



**ПРЕДУПРЕЖДЕНИЕ!** Для обслуживания и ремонта машины требуется специальная подготовка. Особенно важно это для работы с защитными приспособлениями. Если у машины обнаружатся любые из описанных ниже неисправностей, немедленно свяжитесь с вашим специалистом по обслуживанию. При покупке любого из наших изделий мы гарантируем обеспечение профессионального ремонта и обслуживания. Если поставщик, продающий вам машину, не является дилером по обслуживанию, спросите у него адрес ближайшей специализированной мастерской.

## Система гашения вибрации



Регулярно проверяйте, чтобы на виброгасящих элементах не было трещин или деформаций.

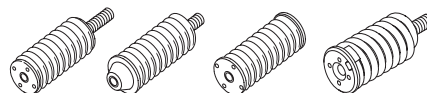

Проверьте, чтобы виброгасящие элементы были надежно закреплены на блоке двигателя и ручках.

## Контакт остановки

Запустите двигатель и проверьте, чтобы он остановился при переводе выключателя в положение стоп.

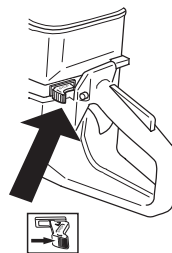

## Глушитель

Никогда не используйте машину с дефектным глушителем.



Периодически проверяйте, чтобы глушитель был надежно закреплен на корпусе машины.

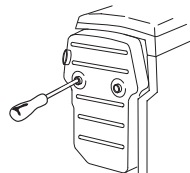



# ИНСТРУКЦИЯ ПО ТЕХНИКЕ БЕЗОПАСНОСТИ

## Рычаг блокировки курка газа

- Проверьте, чтобы ручка газа в момент возвращения блокировочного рычага в исходное положение была заблокирована на холостом ходу.

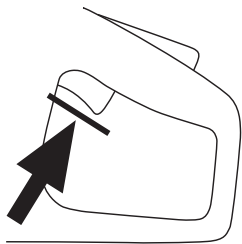

- Нажмите блокировочный рычаг газа и удостоверьтесь, что он возвращается в первоначальное положение при его отпускании.

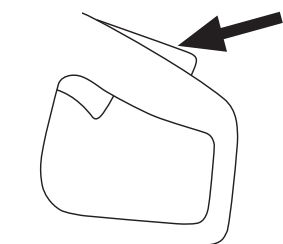

- Проверьте, чтобы ручка газа и блокировочный рычаг перемещались свободно и чтобы возвратные пружины работали соответствующим образом.

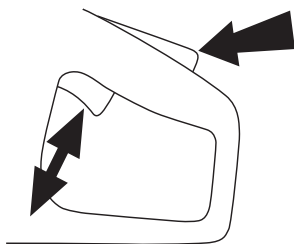

- Запустите алмазную пилу и дайте полный газ. Отпустите ручку газа и проверьте, чтобы цепь остановилась и оставалась неподвижной. Если цепь продолжает вращаться при положении ручки газа на холостом ходу, необходимо проверить регулировку карбюратора на холостом ходу. См. указания в разделе Уход.

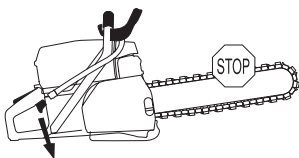

## Общие рабочие инструкции



**ПРЕДУПРЕЖДЕНИЕ!** В этом разделе рассматриваются основные правила безопасности при работе с машиной. Однако данная информация никогда не может заменить подготовки и практического опыта профессионального пользователя. Если вы в какой-либо ситуации почувствуете себя неуверенно, обратитесь за советом к специалисту. Спросите вашего дилера, спросите совета в специализированной мастерской или у опытного пользователя. Избегайте использования, для которого вы не считаете себя достаточно подготовленными!

## Водяное охлаждение

Всегда используйте водяное охлаждение. Сухая резка вызывает немедленный перегрев и поломку полотна и цепи, что влечет за собой риск травм.

Вместе с охлаждением полотна и цепи поток воды выносит частицы с полотна и приводных звеньев. В результате важно иметь высокое давление воды. Давление воды должно по меньшей мере составлять 2,5 бар и максимально 11 бар. Рекомендуемое давление должно составлять приблизительно 5 бар.



**ПРЕДУПРЕЖДЕНИЕ!** Водяное охлаждение, используемое при пилении бетона, охлаждает режущий диск и увеличивает срок его службы, а также снижает образование пыли. Среди отрицательных характеристик можно назвать трудности работы при очень низких температурах, риск повреждения пола и других строительных элементов, а также риск скольжения.

## Технология резки

Ниже приведено описание метода работы общего характера.

- Подоприте заготовку так, чтобы можно было предсказать что может произойти и чтобы разрез оставался открытым во время резки.

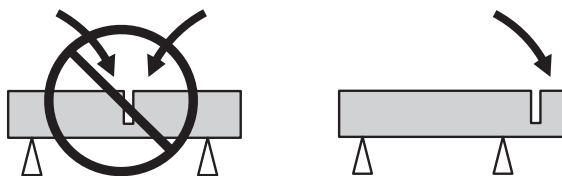

- держите всегда станок крепко двумя руками. держите его так, чтобы большие и остальные пальцы охватывали ручку.
- Начинайте резать, когда мотор работает на максимальных оборотах.
- Начинайте резку мягко, не давите и не вжимайте цепь. Режьте всегда на максимальных оборотах.

# ИНСТРУКЦИЯ ПО ТЕХНИКЕ БЕЗОПАСНОСТИ

- При нормальных условиях машина должна работать на полном ходу. Давление подачи регулируется так, что скорость падает на 20-30% от максимальной скорости, что дает наибольшую эффективность резки и наибольшую экономию.
- Медленно двигайте пилой вперед и назад.

Нужно стараться производить резку на как можно меньших расстояниях. Парциальное давление в этом случае будет больше, и процесс резки будет проходить быстрее.

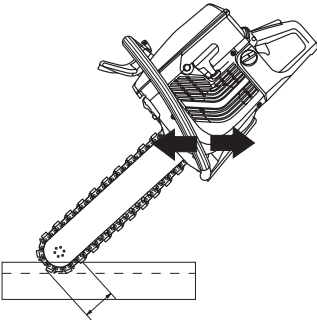
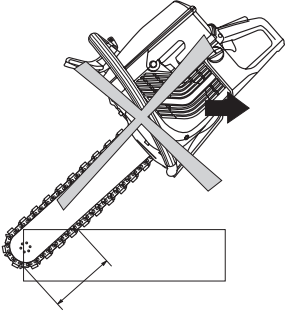

**ПРЕДУПРЕЖДЕНИЕ!** Всегда избегайте резки боковой стороной пилы, в таком случае она точно будет повреждена, сломана и может привести к серьезным повреждениям. Пользуйтесь только режущей частью.

Не наклоняйте пилу на сторону, это может привести к заеданию пилы или поломке, и в результате к травме.

В целом, имеются два метода начала резки толстого предмета.

## Метод резки с погружением

Для начала сделайте разрез в стене глубиной 10 сантиметров, используя конец нижней части полотна. Выровняйте пилу, как только конец полотна будет вставлен в разрез. Поднимая и опуская пилу одновременно с вжатием в стену, вы сможете выполнять эффективную резку на полную глубину.

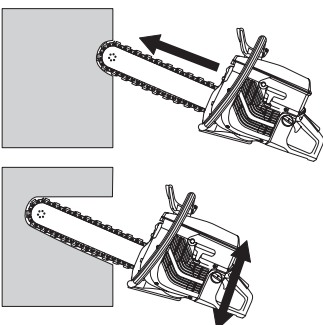

## Пилотный метод

Этот способ рекомендуется для выполнения абсолютно ровной и квадратной резки.

Для наибольшей экономичности резки сначала используйте приводной станок для резки, оборудованный специальным лезвием Husqvarna, предназначенным для предварительной резки с последующей резкой алмазной пилой.



**ПРЕДУПРЕЖДЕНИЕ!** Никогда не пользуйтесь приводным станком со стандартным режущим лезвием для пилотного метода резки. Режущее лезвие образует слишком тонкое пилотное отверстие, и продолжение резки алмазной пилой приводит к опасной отдаче и застреванию в отверстии.

Начните с укрепления планки на поверхности резки. Она служит направляющей для резки. Используя нижнюю часть конца полотна, выполните разрез на несколько сантиметров в глубину по всей линии. Вернитесь назад и выполните разрез еще на несколько сантиметров. Продолжайте выполнять разрез до тех пор, пока глубина его не будет составлять 5-10 см, в зависимости от конкретных требований точности и толщины предмета. Во время продолжительной пилотной резки полотно проходит ровно, в соответствии с методом резки с погружением до достижения полной глубины, в качестве остановки используйте резиновый фиксатор.

## Маятниковая техника резки

Разрез производится с использованием маятникового движения, и пила поддерживается ровно лишь на концах разреза.

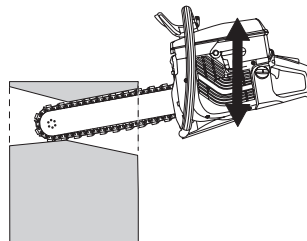
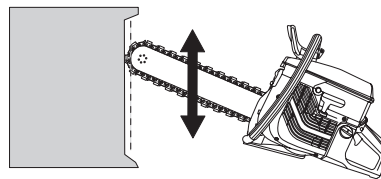

# ИНСТРУКЦИЯ ПО ТЕХНИКЕ БЕЗОПАСНОСТИ

## Инструкции по технике безопасности в процессе работы

Соблюдайте меры предосторожности, чтобы полотно не поранило вас при падении двух разрезанных частей. Планирование чрезвычайно важно для вашей безопасности!

При резке крупных и тяжелых предметов с помощью алмазной пилы усилия настолько велики, что могут привести к застреванию полотна, и в результате к неисправимым повреждениям полотна и цепи.

Подоприте заготовку так, чтобы можно было предсказать что может произойти и чтобы разрез оставался открытым во время резки. В тех случаях, когда сложно рассчитать как станут падать отрезанные части, или когда представляется невозможным поддерживать части, наиболее эффективным и безопасным способом станет резка с расклиниванием.

## Вырезание отверстий

Обычной задачей для алмазной пилы является вырезание небольших отверстий в толстых стенах. В начале выполните нижний, горизонтальный разрез. Затем выполните два вертикальных разреза. Закончите горизонтальным, верхним разрезом. Это позволяет снизить риск застревания.

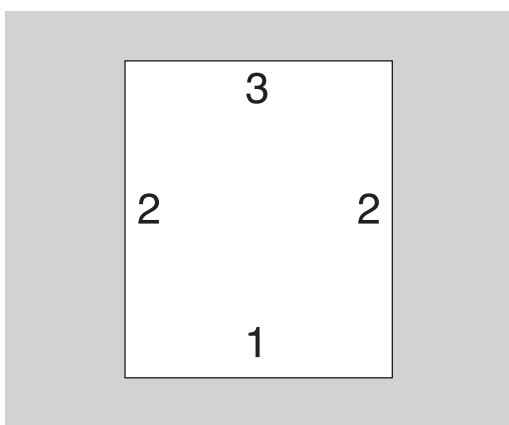

## Закрепление

При вырезании крупных отверстий важно, чтобы вырезаемая часть была закреплена во избежание ее падения на оператора.

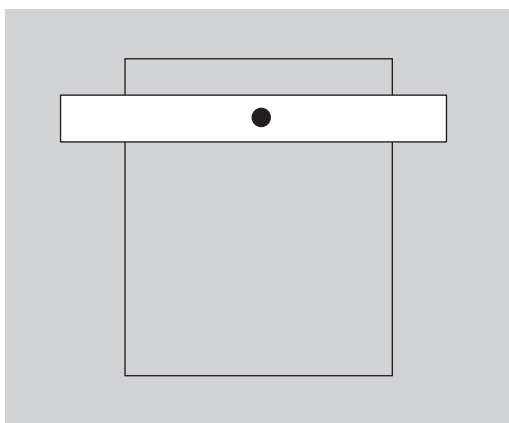

## Как избежать отдачи



**ПРЕДУПРЕЖДЕНИЕ!** Отдача может быть молниеносной, внезапной и очень сильной, и может отбросить торцовочную машину и режущий диск на пользователя. Если режущий диск в движении, когда это случится, и если он будет отброшен на пользователя, это может привести к очень серьезным травмам с риском для жизни. Важно знать, что вызывает отдачу и то, что отдачу можно избежать работая осторожно и согласно правильному рабочему методу.

## Что такое отдача?

Отдача, это собирательное слово для описания внезапной реакции торцовочной машины и режущего диска, при отбрасывания режущего диска от предмета, который соприкоснулся с верхним квадрантом диска, т.е. с секцией, дающей отдачу.

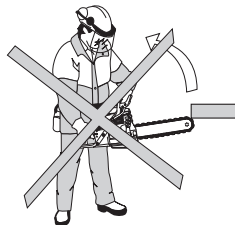

## Общие правила

- Никогда не начинайте резать в верхнем квадранте режущего диска, как это показано на иллюстрации, в т.н. секторе риска отдачи.

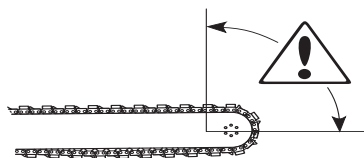

- держите всегда станок крепко двумя руками. держите его так, чтобы большие и остальные пальцы охватывали ручку.
- Сохраняйте хорошее равновесие и надежную опору ног.
- Режьте всегда на максимальных оборотах.
- Вы должны стоять на безопасном расстоянии от заготовки.
- Будьте осторожны при вводе диска в уже имеющийся разрез.
- Никогда не пилите выше высоты плеч.
- Будьте внимательны если заготовка несколько передвинулась или произошло что-либо другое, что заставило бы разрез соединиться и зажать диск.

## Втягивание

Втягивание происходит когда нижняя часть диска будет внезапно остановлена или когда произойдет зажимание в распиле. (Описание как можно этого избежать приведено в разделе "Основные правила" и "Зажимание/вращение", см. ниже.)

## Зажимание/вращение

Зажимание происходит, когда разрез сходится вместе. Станок в таком случае может резко очень сильным движением потянуть вниз.

# ИНСТРУКЦИЯ ПО ТЕХНИКЕ БЕЗОПАСНОСТИ

## Как можно избежать зажимания

Опора под заготовкой должна стоять так, чтобы разрез оставался открытым во время резки и когда резка будет завершена.

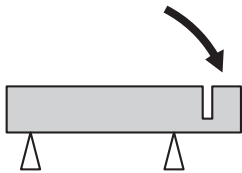

## Алмазные цепи



**ПРЕДУПРЕЖДЕНИЕ!** Поломка цепи может повлечь за собой причинение физического вреда оператору в случае ее обрыва в сторону оператора.

На рынке имеется два основных вида алмазных цепей.

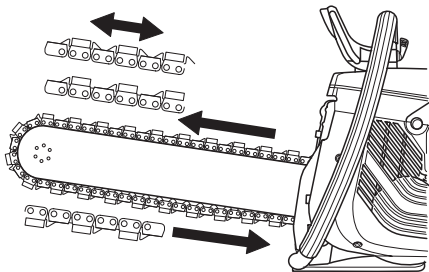

При использовании цепи с двойными скальвающими зубьями ее можно устанавливать в обе стороны. При использовании цепи с одним направлением скальвающих зубьев она должна всегда устанавливаться в нужную сторону. Скальвающие зубья должны поддерживать нужную высоту в разрезе.

**ВАЖНО!** При использовании цепи и повторной установке она должна монтироваться в том же самом рабочем направлении, что и ранее, для уменьшения износа сегмента и получения предельной режущей способности.

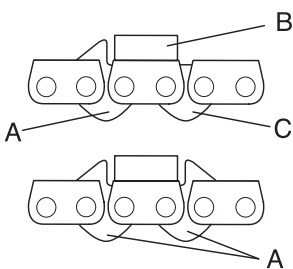

- A) Приводное звено со скальвающим зубом.
- B) Режущее звено с алмазным сегментом.
- C) Приводное звено без шайбы

## Проверьте цепь

Убедитесь, что цепь не имеет признаков повреждения на звеньях, а также сломанных зубьев или поврежденных сегментов.

В случае если цепь подверглась застреванию или непредусмотренной нагрузке, ее нужно демонтировать с полотна для тщательного осмотра.

## Монтируйте цепь в правильном направлении

Цепь не должна устанавливаться в неверном направлении. Скальвающие зубья должны поддерживать нужную высоту в разрезе.

## Проверьте пилу

Пила оборудована рядом функций безопасности, которые предотвращают нанесение физического вреда оператору в случае поломки цепи. Эти функции безопасности должны быть проверены до начала работы с пилой. Запрещается использовать пилу в случае отсутствия или поломки следующих частей:

- Защита на ведущем колесе.
- Ограждение для защиты рук сломано или отсутствует.
- Цепь повреждена.

## Используйте пилу правильной стороной вверх.

В целях безопасности пила не должна использоваться в перевернутом положении. Свободные разрезанные части или части пилы могут отлететь в сторону оператора.

## Материал

Данное устройство предназначено для резки бетона, кирпича и различных каменных материалов. Использование в прочих целях запрещается.

Пила не должна использоваться для резки чистых металлов. Это может привести к поломке сегментов или цепи. Алмазный сегмент может резать железобетон. Старайтесь производить резку железобетона с использованием как можно большего количества бетона, что позволит избежать поломок цепи.

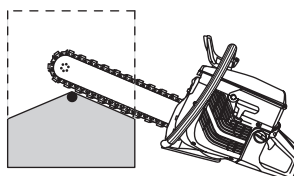
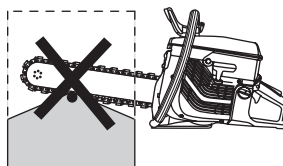

## Шлифовка

После резки очень твердого бетона или камня алмазный сегмент может ослабнуть, а также частично или полностью потерять режущие свойства. Это может также произойти при резке с малым парциальным давлением (алмазная цепь проходит вдоль материала по всей длине полотна). Решением проблемы является резка в течение некоторого времени мягкого абразивного материала, такого как песчаник или кирпич.



**ПРЕДУПРЕЖДЕНИЕ!** Запрещается модификация алмазной цепной пилы для резки материалов, не указанных в инструкции. Запрещается установка цепи для распилки лесоматериала.

# СБОРКА

## Натяжение цепи

Если расстояние между приводным звеном и полотном более 12 мм, цепь натянута слишком свободно и нуждается в натяжении.

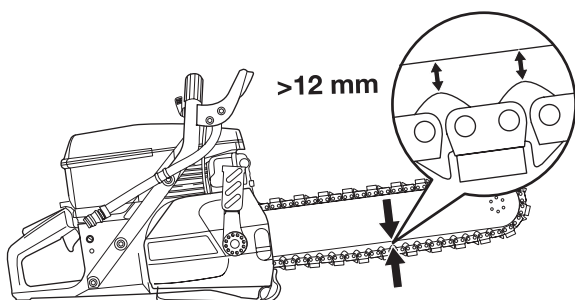

Откройте крышку регулировки.

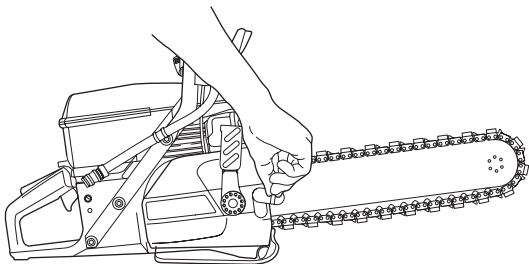

Потяните ручку назад.

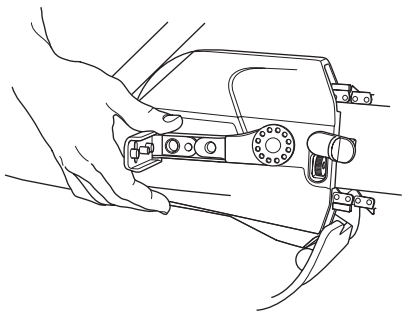

Продолжайте двигать ручку вниз до начала натяжения цепи.

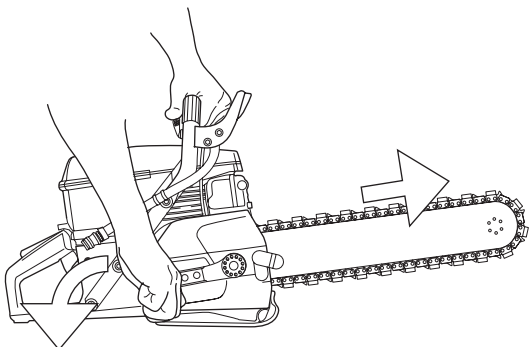
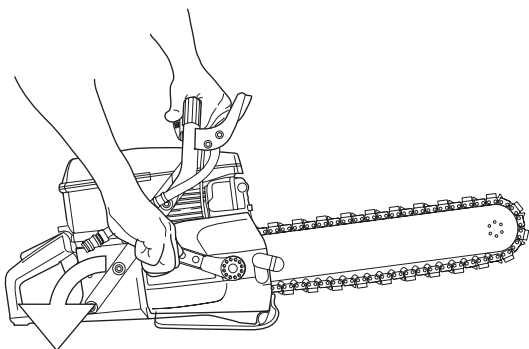

Держите полотно вверх при движении ручки вперед.

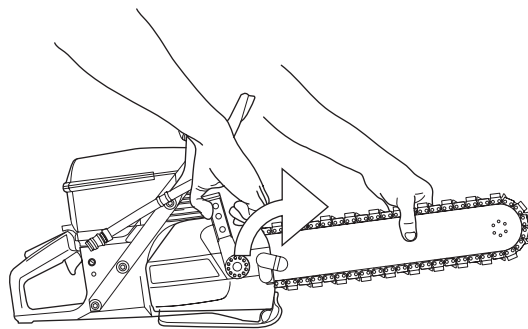

Закрепите винт для регулировки натяжения цепи.

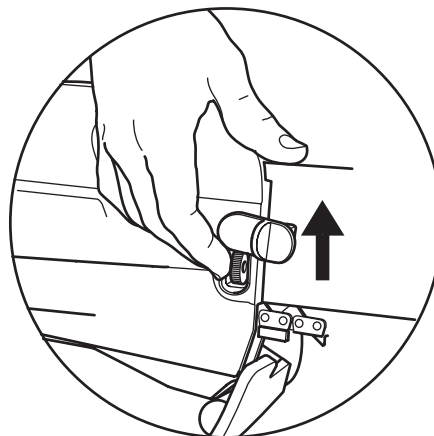

Закройте крышку регулировки.

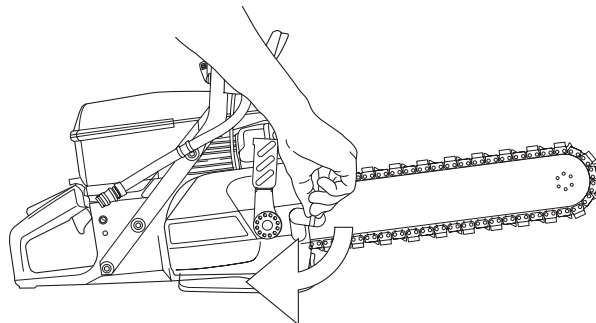

Правильно натянутая цепь должна с легкостью двигаться с помощью руки.

# СБОРКА

## Замена цепи и обода

Потяните ручку назад.

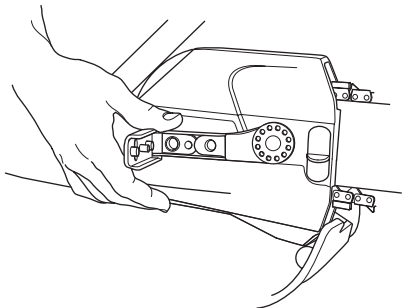

Нажмите на пружину на ручке натяжения цепи. Поверните гайку регулировки полотна против часовой стрелки.

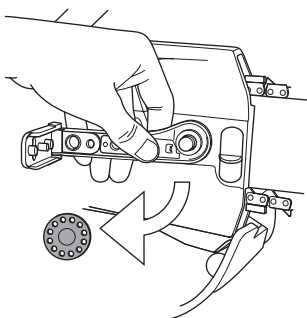

Снимите крышку.

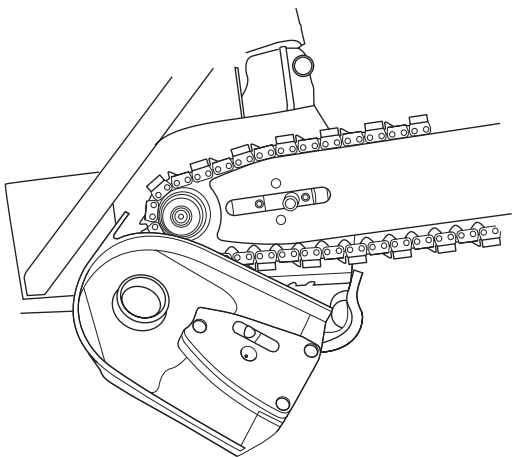

Демонтируйте полотно и цепь.

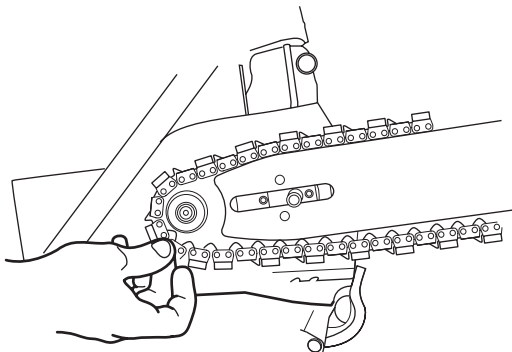

Удалите пружину, удерживающую два полукруглых элемента, с помощью отвертки.

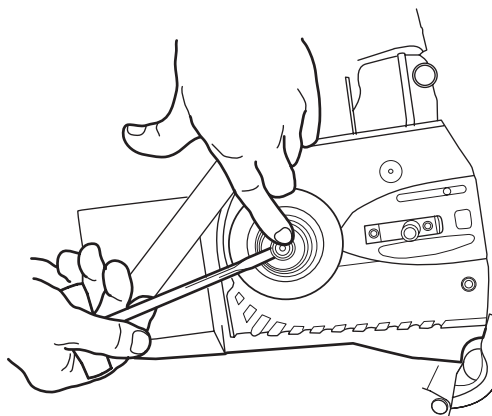

Удалите полукруглые элементы, кожух, уплотнительное кольцо и ведущую звездочку.

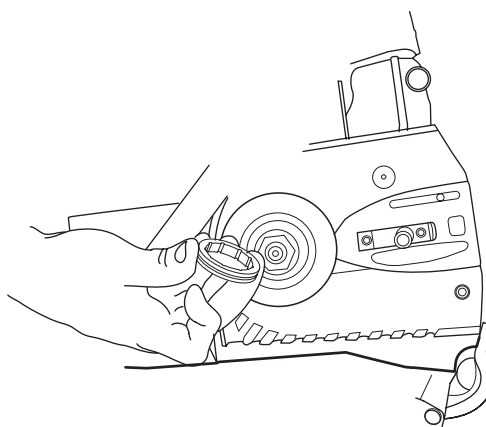

Монтаж осуществляется в обратном порядке.

**ВАЖНО!** Во время сборки убедитесь, что внешний чехол покрывает внутренний, иначе могут возникнуть повреждения.

Убедитесь, что штифт механизма натяжения цепи заходит в отверстие на полотне.

Поверните полотно при замене цепи для максимального срока службы полотна.

## Затяните гайку полотна

Если ручка регулировки натяжения полотна и цепи свободна, гайку полотна необходимо затянуть до получения нужного натяжения. Натяжение полотна не должно быть ослабленным.

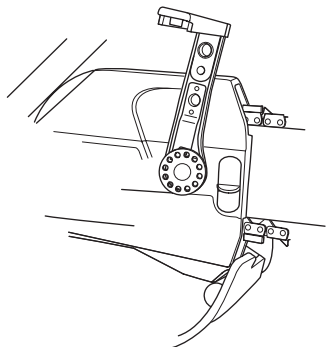

Отведите рычаг назад и вниз. Нажмите пружину в ручке натяжения цепи и поверните гайку полотна по часовой стрелке вручную.

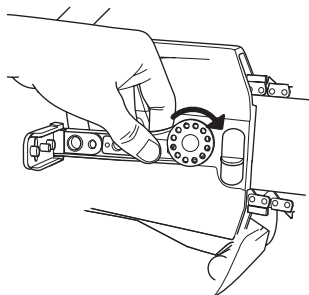

Ослабьте пружину. Держите полотно вверх при движении ручки вперед. Обратите внимание, что полной механической остановки ручки быть не должно. Остановка предотвращает направление ручки вперед и не позволяет осуществлять резку.

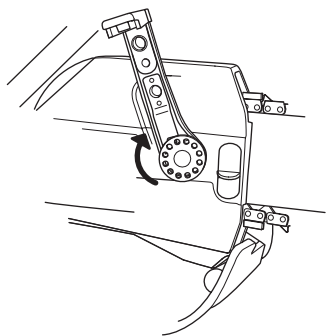

# ПРАВИЛА ОБРАЩЕНИЯ С ТОПЛИВОМ

## Подготовка топливной смеси

Обратите внимание! На машине установлен двухтактный двигатель, в котором в качестве топлива используется смесь бензина и специального масла для двухтактных двигателей. Для получения правильного состава топливной смеси следует аккуратно отмерять количество входящего в состав масла. При приготовлении небольшого количества топливной смеси даже малая неточность может сильно повлиять на качество топливной смеси.



**ПРЕДУПРЕЖДЕНИЕ!** При работе с топливом всегда следует заботиться о хорошей вентиляции.

Никогда не пользуйтесь машиной в ситуации, при которой вы не сможете позвать на помощь при несчастном случае.

## Бензин

- Рекомендуемое минимальное октановое число 90 (RON). Если двигатель будет работать при более низком октановом числе чем 90, то двигатель может давать стук. Это приводит к увеличению температуры двигателя, что в свою очередь может привести к его серьезным поломкам.

## Масло для двухтактных двигателей

- для достижения лучшего результата и мощности, пользуйтесь маслом HUSQVARNA для двухтактных двигателей, которое специально создано для наших двухтактных двигателей с воздушным охлаждением.
- Никогда не пользуйтесь маслом, предназначенным для двухтактных лодочных двигателей с водяным охлаждением, т.н. "outboardoil" (наименование TCW).
- Никогда не применяйте масло для четырехтактных двигателей.

## Пропорции смешивания

1:50 (2%) с маслом для двухтактных двигателей PARTNER или равнозначное.

1:33 (3%) с другими маслами для двухтактных двигателей с воздушным охлаждением, класса JASO FB/ISO EGB.

Бензин, литер	Масло для двухтактных двигателей, литер	
	2% (1:50)	3% (1:33)
5	0,10	0,15
10	0,20	0,30
15	0,30	0,45
20	0,40	0,60

## Смешивание

- Всегда смешивайте бензин с маслом в чистой емкости, предназначенной для хранения топлива.
- Сначала всегда наливайте половину необходимого количества бензина. Затем добавьте полное требуемое количество масла. Смешайте (взболтайте) полученную смесь, после чего добавьте оставшуюся часть бензина.
- Тщательно смешайте (взболтайте) топливную смесь перед заливанием в топливный бак машины.

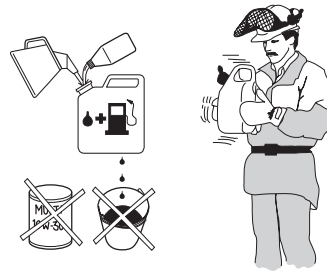

- Не готовьте запас топлива более, чем на месячный срок.
- Если машина не используется в течении длительного времени, топливо нужно слить, а топливный бак вымыть.

## Заправка



**ПРЕДУПРЕЖДЕНИЕ!** Для уменьшения риска возникновения пожара нужно учесть следующие меры предосторожности:

Не курите и не оставляйте теплых предметов вблизи топлива.

Перед дозаправкой всегда остановите двигатель.

При заправке крышку топливного бака следует открывать медленно, чтобы постепенно стравить избыточное давление.

После заправки плотно затяните крышку топливного бака.

Перед запуском всегда относите машину в сторону от места заправки.

- Ручки должны быть сухими и свободными от масла и топлива.
- Удостоверьтесь, что топливо хорошо смешано, встряхивая емкость перед заправкой топливного бака.

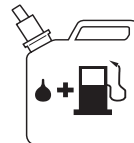

- Будьте всегда осторожны при заправке топливом. Перед запуском перенесите машину как минимум на три метра от места заправки. Проверьте, чтобы крышка топливного бака была хорошо закручена.

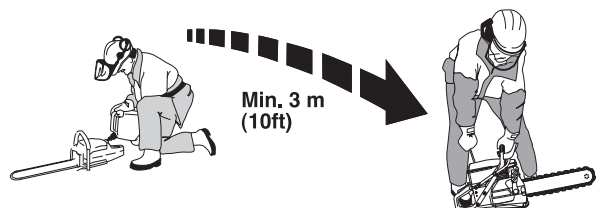

- Содержите в чистоте место вокруг заправочных крышек. Регулярно прочищайте топливный и масляный баки. Топливный фильтр следует менять как минимум один раз в год. Загрязнение баков приводит к сбоям в работе.



# ЗАПУСК И ОСТАНОВКА

## Перед запуском



**ПРЕДУПРЕЖДЕНИЕ!** Перед запуском проследите за следующим:

Не запускайте торцовочный станок без смонтированной крышки ремня. В противном случае может произойти высвобождение муфты сцепления, что вызовет травмы.

Перед запуском всегда относите машину в сторону от места заправки.

Проверяйте, чтобы Вы и машина стояли устойчиво и чтобы режущий диск мог свободно вращаться.

Позаботьтесь, чтобы в рабочей зоне не находилось людей и животных.

**Декомпрессионный клапан:** Нажав на клапан, снизите компрессию в цилиндре. При запуске всегда пользуйтесь декомпрессионным клапаном. После запуска машины он автоматически вернется в свое первоначальное положение.

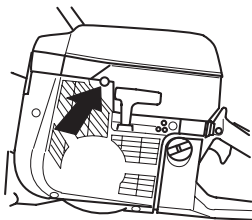

**Контакт остановки:** Убедитесь, что выключатель (STOP) настроен в левом положении.

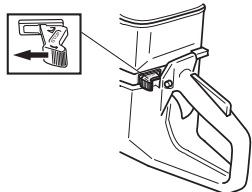

**Газ в стартовой позиции – холодный двигатель:** Для настройки газа в стартовой позиции и пускового устройства, необходимо полностью вытащить рычажок пускового устройства.

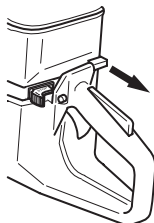

**Газ в стартовой позиции – горячий двигатель:** Для правильной настройки пускового устройства/газа в стартовой позиции, необходимо вытащить рычажок пускового устройства в положение всасывания, и затем вновь его придавить. Этим осуществится только настройка газа в стартовую позицию без какого-либо всасывания.

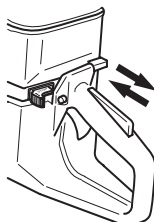

## Запуск

Обхватите переднюю ручку левой рукой. Поставьте правую ногу на нижнюю часть задней ручки и прижмите машину к земле. Никогда не накручивайте стартовый шнур вокруг руки.

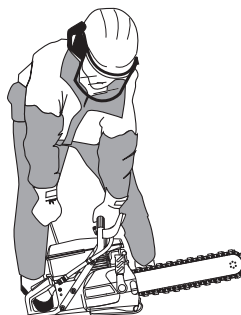

**ПРЕДУПРЕЖДЕНИЕ!** Режущий диск вращается при запуске двигателя. Следите за тем, чтобы он вращался свободно.

Ухватите ручку стартового шнура правой рукой и медленно потяните его, пока не почувствуете сопротивление (захваты вступают в действие), затем потяните шнур резким движением.

**Обратите внимание!** Не вынимайте полностью шнур и не выпускайте ручки стартера при полностью вытянутом шнуре, это может привести к повреждению машины.

**При холодном двигателе:** После того, как двигатель сделает первую вспышку, верните сразу рычаг воздушной заслонки в первоначальное положение, открывая воздушную заслонку, и повторите запуск.

Когда двигатель начнет работать, быстро дайте полные обороты и стартовый газ автоматически выключится.

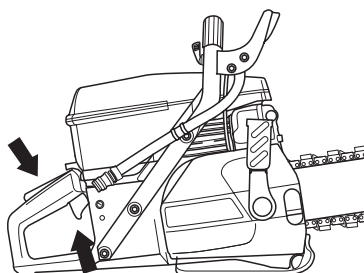

## Остановка

Двигатель выключите переключением выключателя (STOP) в правое положение.

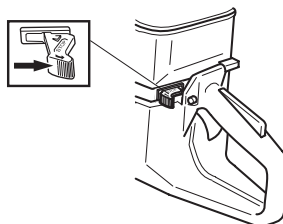

## Карбюратор

Настоящий продукт Husqvarna изготовлен согласно спецификации, снижающей количество вредных выхлопных газов. Когда двигатель израсходовал 8-10 баков топлива, он считается обкатанным. Чтобы быть уверенным в том, что двигатель работает как полагается и что присутствие вредных выхлопных газов минимально, принесите машину вашему продавцу-распространителю или в специализированную мастерскую, для точной регулировки карбюратора (у него есть счетчик оборотов двигателя).

## Работа

- Карбюратор через ручку газа регулирует скорость машины. В карбюраторе происходит смешивание воздуха и топлива.



**ПРЕДУПРЕЖДЕНИЕ!** Никогда не запускайте пилу, пока правильно не смонтированы полотно и цепь.

## Игольчатые клапаны

Карбюратор оснащен зафиксированными жиклерами, которые следят за тем, чтобы станок всегда получал правильную смесь топлива и воздуха. Если двигатель теряет усилие или плохо набирает обороты, выполните следующее:

- Проверьте воздушный фильтр и при необходимости замените его.
- Если это не помогает, обращайтесь на авторизованную станцию обслуживания.

## Окончательная регулировка холостого хода Т

Отрегулируйте холостой ход при помощи Т-образной отвертки. Поверните винт холостого хода по часовой стрелке, пока цепь не начнет вращаться. Теперь поворачивайте винт против часовой стрелки до завершения вращения цепи. Показателем правильно отрегулированного холостого хода является ускорение двигателя без остановок.

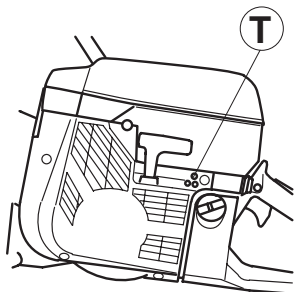

Рекомендуемое кол-во оборотов на холостом ходу:  
2700 об/мин



**ПРЕДУПРЕЖДЕНИЕ!** В случае если обороты холостого хода не регулируются до полной остановки цепи, следует связаться с вашим дилером. Не пользуйтесь машиной, пока не будет выполнена точная регулировка или ремонт.

## Топливный фильтр

- Топливный фильтр находится внутри топливного бака.
- Топливный бак должен быть защищен от грязи при заправке. Это снижает риск сбоев при работе, по причине засорения топливного фильтра, который находится в баке.
- Топливный фильтр не может быть очищен, его следует заменять на новый, когда он будет засорен. Замена фильтра выполняется как минимум один раз в год.

## Воздушный фильтр



Воздушный фильтр следует регулярно чистить от пыли и грязи, чтобы избежать:

- Сбой в работе карбюратора
- Трудность запуска
- Падение мощности двигателя
- Напрасный износ частей двигателя
- Чрезмерный расход топлива

Система воздушного фильтра состоит из промасленного пенопластового фильтра (1) и из бумажного фильтра (2):

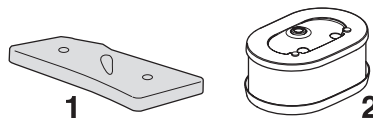

- 1 Пенопластовый фильтр легко доступен под крышкой фильтра А. Этот фильтр следует проверять еженедельно и при необходимости заменять. Чтобы сохранить полную функциональность фильтра, фильтр следует регулярно менять или чистить и пропитывать маслом. Для этой цели имеется специальное масло HUSQVARNA.

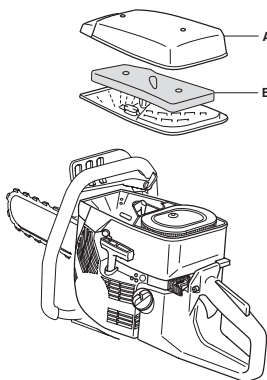

Снимите пенопластовый фильтр. Промойте тщательно фильтр в растворе теплой мыльной воды. После промывания тщательно прополощите фильтр в чистой воде. Выжмите и дайте фильтру просохнуть. **ОБРАТИТЕ ВНИМАНИЕ!** Сжатый воздух под высоким давлением может повредить пенопласт.



Положите фильтр в пластмассовый кулек и налейте в кулек масло для фильтра. Виболтайте масло, чтобы оно проникло во все щели. Выжмите фильтр внутри кулька и слейте излишки масла перед тем, как будете устанавливать фильтр на место на машине. Никогда не используйте для пропитывания моторное масло. Моторное масло быстро оседает на дне фильтра.

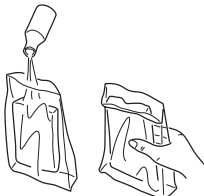

- 2 Бумажный фильтр находится под колпаком В. Замену этого фильтра следует производить, когда снижается мощность двигателя. Для очистки фильтра его следует потрясти некоторое время. Обратите внимание на то, что фильтр нельзя мыть. **ПОМНИТЕ!** Высокое давление сжатого воздуха может повредить фильтр.



Воздушный фильтр после эксплуатации в течение некоторого времени невозможно полностью вычистить. Поэтому его нужно периодически менять на новый. Поврежденный воздушный фильтр необходимо заменить.

**ВАЖНАЯ ИНФОРМАЦИЯ!** Плохое обслуживание воздушного фильтра приводит к отложениям на свече и к ненормальному износу деталей двигателя.

## Стартер



**ПРЕДУПРЕЖДЕНИЕ!** Возвратная пружина стартера, находясь в корпусе в собранном виде, находится под нагрузкой и при небрежном обращении в момент открытия может выскочить и вызвать серьезные травмы.

При замене стартовой пружины или шнура стартера всегда соблюдайте максимальную осторожность. Всегда одевайте защитные очки.

## Замена поврежденного или изношенного шнура стартера



- Открутите винты, крепящие корпус стартера к картеру двигателя и снимите стартер.

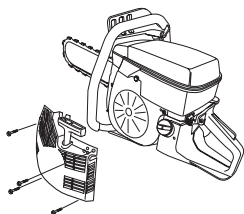

- Вытяните шнур стартера примерно на 30 см и поднимите его через выемку в шкиве. Установите возвратную пружину в нейтральное положение, медленно вращая шкив в обратном направлении.

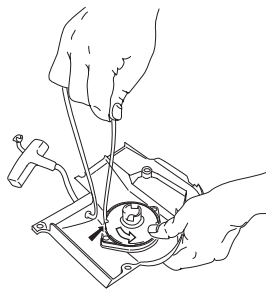

- Снимите остатки старого стартового шнура и проверьте, чтобы стартовая пружина функционировала. Вставьте новый стартовый шнур через отверстие в корпусе стартового аппарата и в шкиве шнура.

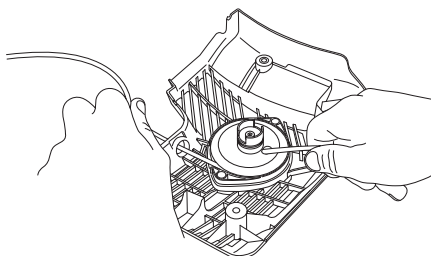

- Замкните стартовый шнур вокруг центра шкива шнура, как это показано на рисунке. Сильно затяните крепление и проследите за тем, чтобы свободный конец был как можно короче. Закрепите конец стартового шнура в ручке стартового шнура.

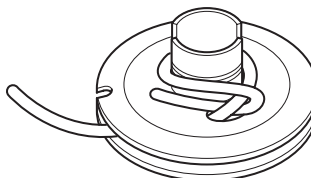

- Проведите шнур через отверстие в колесе сзади и намотайте примерно 3 витка по часовой стрелке вокруг центра шкива.

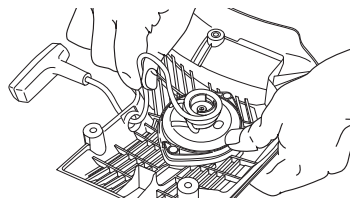

- Затем потяните за ручку запуска, чтобы натянуть пружину. Повторите процесс еще раз, но уже на четыре витка.
- Обратите внимание на то, что ручка запуска после натяжения пружины вытягивается до своего правильного исходного положения.
- Проверьте, чтобы пружина не вытягивалась в её конечное положение вытягиванием полностью стартового шнура. Тормозите шкив шнура большим пальцем и проверьте, чтобы можно было повернуть колесо еще как минимум на половину оборота.

## Натяжение возвратной пружины

- Поднимите шнур стартера через выемку в шкиве и поверните шкив стартера на два оборота по часовой стрелке.

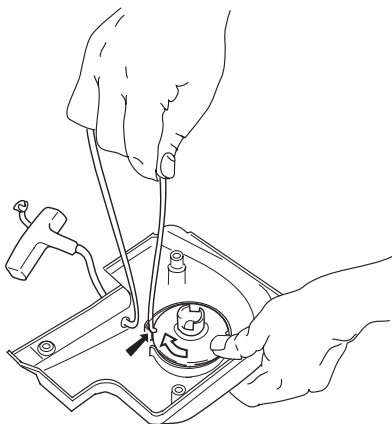

Обратите внимание! Проверьте, чтобы шкив стартера был повернут по крайней мере на половину оборота при полностью вытянутом шнуре стартера.

## Замена сломанной возвратной пружины



- Открутите винт в центре шкива шнура и снимите шкив.
- Помните, что возвратная пружина находится в корпусе стартового устройства в сжатом положении.
- Открутите винты, которыми закреплена кассета пружины.

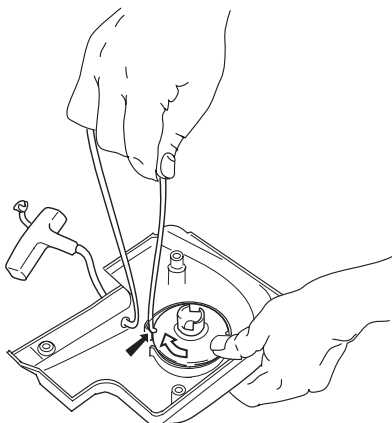

- Смажьте возвратную пружину маловязким маслом. Соберите шкив стартера и натяните возвратную пружину.

## Сборка стартера

- Соберите стартер, сначала вытянув шнур стартера, а затем установив стартер на картер двигателя. Затем плавно отпустите шнур стартера, чтобы шкив вошел в зацепление с храповиком.

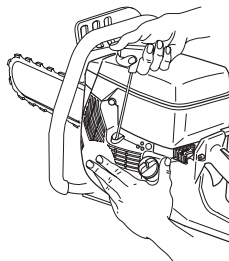

- Вставьте и затяните винты, которые крепят стартер.

## Свеча зажигания

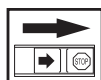

На работу свечи зажигания влияют следующие факторы:

- Неправильная регулировка карбюратора.
- Неправильная топливная смесь (слишком много масла).
- Грязный воздушный фильтр.

Эти факторы влияют на образование нагара на электродах свечи и могут привести к сбоям в работе и трудностям при запуске.

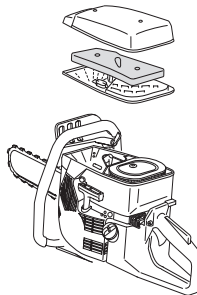

- Если двигатель теряет мощность, плохо запускается, плохо держит обороты холостого хода: прежде всего проверьте свечу зажигания. Если свеча грязная, прочистите ее и проверьте зазор электродов, 0,5 мм. Свечу нужно менять через месяц работы или при необходимости чаще.

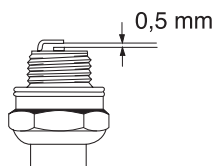

Обратите внимание! Всегда используйте только указанный тип свечи! Применение несоответствующей модели может привести к серьезным повреждениям поршня/цилиндра.

## Система охлаждения

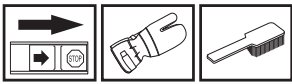

Для обеспечения как можно более низкой рабочей температуры машина оборудована системой охлаждения.

Состав системы охлаждения:

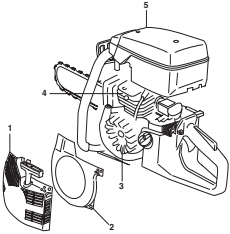

- 1 Воздухозаборник блока стартера.
- 2 Формирователь воздушного потока.
- 3 Лопasti вентилятора на маховике.
- 4 Ребра охлаждения на рубашке цилиндра.
- 5 Крышка цилиндра

Производите очистку системы охлаждения щеткой раз в неделю или чаще, если этого требуют условия работы. Загрязненная или засоренная система охлаждения может привести к перегреву машины и вызвать повреждение поршня и цилиндра.

## Глушитель



Глушитель служит для снижения уровня шума и отвода раскаленных выхлопных газов от рабочего. Выхлопные газы очень горячие и могут содержать искры, что может привести к пожару при прямом попадании на сухой и воспламеняющийся материал.



Не пользуйтесь машиной с поврежденным глушителем.

## Общие указания по обслуживанию

Ниже приводятся некоторые общие инструкции по регламентному обслуживанию. Если у вас появятся дополнительные вопросы, следует обращаться к вашему дилеру.

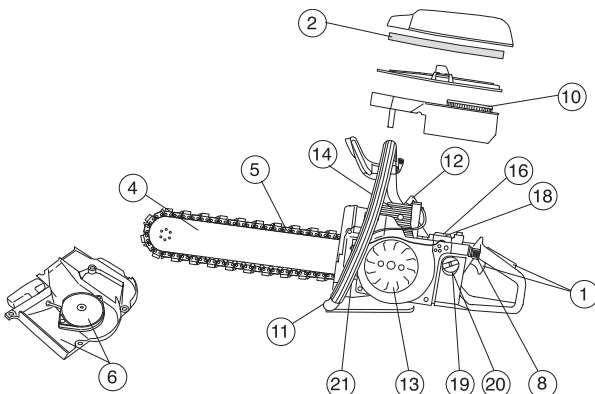

## Ежедневное обслуживание

- 1 Проверьте безопасность работы деталей ручки газа (ручка газа и блокиратор пускового газа).
- 2 Проверка звездочки конца полотна.
- 3 Проверьте состояние полотна.
- 4 Проверьте состояние алмазной цепи.
- 5 Проверьте, очистите или замените главный фильтр.
- 6 Проверьте стартовый аппарат и стартовый шнур и очистите снаружи воздухозаборник стартового аппарата.
- 7 Проверьте затяжку гаек и болтов и подтяните в случае необходимости.
- 8 Проверьте работу контакта остановки.
- 9 Смажьте цепь, звездочку конца полотна и полотно, чтобы избежать коррозии.

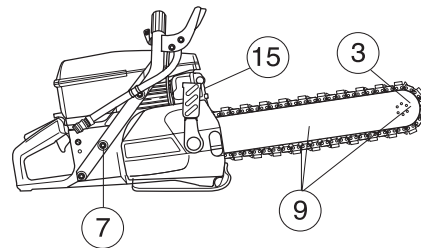

## Еженедельное обслуживание

- 10 Проверьте бумажный фильтр.
- 11 Проверьте ручки и виброгасящие элементы, чтобы они не были повреждены.
- 12 Прочистите свечу зажигания. Проверьте зазор 0,5 мм.
- 13 Осмотрите стартер и возвратную пружину. Прочистите межреберное пространство на маховике.
- 14 Прочистите охлаждающие ребра цилиндра.
- 15 Проверьте, чтобы глушитель был прочно закреплен и не был поврежден.
- 16 Проверьте работу карбюратора.

## Ежемесячное обслуживание

- 17 Проверьте центр муфты сцепления, ведущее колесо и пружины сцепления на предмет износа.

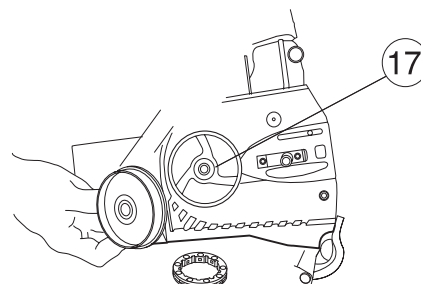

- 18 Очистите снаружи карбюратор.
- 19 Осмотрите топливный фильтр и топливный шланг. Замените его в случае необходимости.
- 20 Промойте изнутри топливный бачок бензином.
- 21 Осмотрите все провода и соединения.

# ТЕХНИЧЕСКИЕ ХАРАКТЕРИСТИКИ

<b>Двигатель</b>	
Объем цилиндра, см <sup>3</sup>	93,6
диаметр цилиндра, мм	56
длина хода, мм	38
Обороты холостого хода, об/мин	2700
Рекомендованные максимальные обороты без нагрузки, об/мин	9750 (+/- 250)
Мощность, кВт об/мин	4,5/9000
<b>Система зажигания</b>	
Изготовитель системы зажигания	SEM
Тип системы зажигания	CD
Свеча зажигания	Champion RCJ 6Y/ NGK BPMR 7A
Зазор электродов, мм	0,5
<b>Система топлива / смазки</b>	
Изготовитель карбюратора	Walbro
Тип карбюратора	RWJ-3A
Емкость топливного бака, литров	1,0
<b>Вес</b>	
Вес без топлива и режущего инструмента, кг	9,4
<b>Эмиссия шума</b>	
(См. прим.1)	
Уровень шума, измеренный дБ(А)	114
Уровень шума, гарантированный L <sub>WA</sub> дБ(А)	116
<b>Уровни шума</b>	
(См. Примечание 2)	
Эквивалентный уровень шума на уровне уха пользователя, измеренный согласно EN 1454, дБ (А)	103
<b>Уровни вибрации</b>	
Вибрации на ручке измерены согласно ISO 19432	
Передняя ручка, равное значение, м/с <sup>2</sup>	5,3
На задней ручке, м/сек <sup>2</sup>	5,0

Примечание 1: Шумовая эмиссия в окружающую среду измеряется как шумовой эффект (L<sub>WA</sub>) согласно Директивы ЕС 2000/14/EG.

Примечание 2: При вычислении эквивалентного шумового давления используется суммарная энергия шумового давления в различных режимах работы в следующие периоды времени : 1/2 холостой ход и 1/2 максимальные обороты.

## Торцовочное оборудование

Полотно и алмазная цепь	Скорость цепи при макс. мощности, м/сек
14"	28



---

# ТЕХНИЧЕСКИЕ ХАРАКТЕРИСТИКИ

---

## Гарантия ЕС о соответствии

(Только для Европы)

Husqvarna Construction Products, SE-433 81 Partille, Швеция, тел.: +46-31-949000, настоящим заверяет, что торцовочная машина K960 Chain Начиная с 2008 года выпуска с серийным номером и выше (год выпуска и следующий за ним серийный номер указаны прямым текстом на табличке с обозначением типа) соответствуют предписаниям ДИРЕКТИВЫ СОВЕТА:

- от 22 июня 1998 года о машинах” 98/37/EG, приложение IIА.
- от 15 декабря 2004 года об электромагнитной совместимости” 2004/108/ЕЕС.
- от 8 мая 2000 года об эмиссии шума в окружающую среду” 2000/14/EG. Оценка соответствия нормам выполнена согласно Приложению V.

Дополнительная информация по эмиссиям шума приведена в разделе Технические характеристики.

В тех случаях, когда это требуется, были применены следующие стандарты: SS-EN ISO 12100:2003, EN-ISO 55012:2002, EN 1454, ISO 19432

SMP Svensk Maskinprovning AB, Fyrisborgsgatan 3, SE-754 50 Uppsala, Швеция осуществил для фирмы Husqvarna AB по собственной инициативе добровольную сертификацию изделия согласно Директиве 2000/14/EG. Сертификату присвоен номер: 01/169/027 - K960 Chain

Partille 17 января 2008 года



Уве донердал, директор Отдела разработки

1151215-56



2008-05-28