

Οδηγίες χρήσεως

K3000 Cut-n-Break

Διαβάστε προσεκτικά τις Οδηγίες χρήσεως και
κατανοήστε το περιεχόμενο πριν χρησιμοποιήσετε το
μηχάνημα.

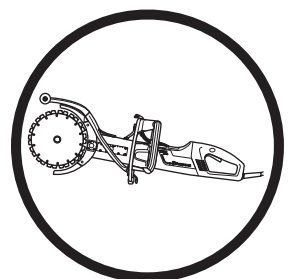

Greek

ΕΠΕΞΗΓΗΣΗ ΣΥΜΒΟΛΩΝ

Σύμβολα πάνω στο μηχάνημα:

ΠΡΟΕΙΔΟΠΟΙΗΣΗ! Το μηχάνημα μπορεί να γίνει επικίνδυνο. Η απρόσεκτη ή λανθασμένη χρήση μπορεί να έχει ως αποτέλεσμα σοβαρό ή θανάσιμο τραυματισμό του χειριστή ή άλλων ατόμων.



Διαβάστε προσεκτικά τις Οδηγίες χρήσεως και κατανοήστε το περιεχόμενο πριν χρησιμοποιήσετε το μηχάνημα.



Χρησιμοποιείτε πάντοτε:

- Εγκεκριμένο προστατευτικό κράνος
- Εγκεκριμένα προστατευτικά μέσα ακοής
- Προστατευτικά γυαλιά ή δικτυωτή μάσκα



Αυτό το προϊόν είναι σύμφωνο με τις ισχύουσες οδηγίες της ΕΚ.



ΠΡΟΕΙΔΟΠΟΙΗΣΗ! Κατά το κόψιμο δημιουργούνται σωματίδια σκόνης που μπορεί να προκαλέσουν ζημιά κατά την εισπνοή τους. Χρησιμοποιείτε εγκεκριμένη αναπνευστική μάσκα. Φροντίστε να υπάρχει καλός εξαερισμός.



ΠΡΟΕΙΔΟΠΟΙΗΣΗ! Σπίθες από τον κοπτικό δίσκο μπορεί να προκαλέσουν πυρκαγιά σε καύσιμα υλικά όπως: βενζίνη, ξύλα, ξερά χόρτα κλπ.



Πρέπει πάντα να χρησιμοποιείται υδρόψυξε.



ΠΡΟΕΙΔΟΠΟΙΗΣΗ! Τα κλωσήματα (τινάγματα) μπορεί να είναι αιφνίδια, γρήγορα και βίαια και μπορεί να προκαλέσουν σοβαρούς τραυματισμούς για τη ζωή. Διαβάστε και κατανοήστε τις οδηγίες του εγχειριδίου πριν από τη χρήση του μηχανήματος.



Κόβετε πάντα στη σωστή κατεύθυνση. Δείτε τις οδηγίες ασφαλείας!

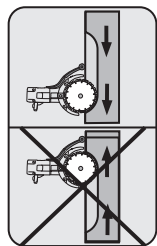

Περιβαλλοντική σήμανση. Το σύμβολο στο προϊόν ή στη συσκευασία του υποδηλώνει ότι η απόρριψη αυτού του προϊόντος δεν μπορεί να γίνει όπως με τα οικιακά απορρίμματα. Θα πρέπει να μεταφερθεί σε κατάλληλο σταθμό ανακύκλωσης για ανακύκλωση των ηλεκτρικών και ηλεκτρονικών εξαρτημάτων του.



Φροντίζοντας για τη σωστή απόρριψη αυτού του προϊόντος μπορείτε να συμβάλετε στην αντιμετώπιση τυχόν αρνητικών επιπτώσεων στο περιβάλλον και στους ανθρώπους, οι οποίες μπορεί να προκληθούν από την εσφαλμένη μεταχείριση των απορριμάτων αυτού του προϊόντος.

Για πιο αναλυτικές πληροφορίες σχετικά με την ανακύκλωση αυτού του προϊόντος, επικοινωνήστε με τη δημοτική σας αρχή, με την υπηρεσία διαχείρισης απορριμάτων ή με το κατάστημα στο οποίο έγινε η αγορά του.

Τα υπόλοιπα σύμβολα/επιγραφές του μηχανήματος αναφέρονται σε ειδικές απαιτήσεις για εκπλήρωση προδιαγραφών έγκρισης σε ορισμένες αγορές.

Σύμβολα στις οδηγίες χρήσεως:

Ο έλεγχος και/ή η συντήρηση πρέπει να γίνεται με τον κινητήρα σταματημένο, με το βύσμα βγαλμένο από τη πρίζα.

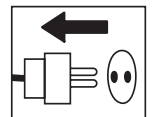

Χρησιμοποιείτε πάντοτε εγκεκριμένα προστατευτικά γάντια.



Απαιτείται τακτικός καθαρισμός.

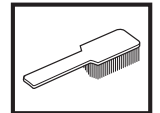

Οπτικός έλεγχος.



Χρησιμοποιείτε προστατευτικά γυαλιά ή δικτυωτή μάσκα.



ΠΕΡΙΕΧΟΜΕΝΑ

Περιεχόμενα

ΕΠΕΞΗΓΗΣΗ ΣΥΜΒΟΛΩΝ

Σύμβολα πάνω στο μηχάνημα:	2
Σύμβολα στις οδηγίες χρήσεως:	2

ΠΕΡΙΕΧΟΜΕΝΑ

Περιεχόμενα	3
-------------------	---

ΤΙ ΕΙΝΑΙ ΤΙ;

Πως λέγεται αυτό στο μηχάνημα?	4
--------------------------------------	---

ΟΔΗΓΙΕΣ ΑΣΦΑΛΕΙΑΣ

Ενέργειες πριν τη χρήση καινούργιου κοπτικού μηχανήματος	5
Ατομικός προστατευτικός εξοπλισμός	5

ΟΔΗΓΙΕΣ ΑΣΦΑΛΕΙΑΣ

Γενικές προειδοποιήσεις ασφαλείας	6
Προστατευτικός εξοπλισμός του μηχανήματος	8
Δίσκοι διαμαντέ	9
Γενικές οδηγίες εργασίας	10

ΣΥΝΑΡΜΟΛΟΓΗΣΗ

Συναρμολόγηση	13
---------------------	----

ΞΕΚΙΝΗΜΑ ΚΑΙ ΣΤΑΜΑΤΗΜΑ

Πριν την εκκίνηση	14
Εκκίνηση	14
Σταμάτημα	14

ΣΥΝΤΗΡΗΣΗ

Γενικά	15
Καθαρισμός	15
Έλεγχος και ρύθμιση ιμάντα μετάδοσης κίνησης	15
Αντικατάσταση ιμάντα μετάδοσης κίνησης	15
Σύστημα ψύξης	16
Αλλαγή στα καρβουνάκια	17
Κρουνός νερού	17
Παροχή ηλεκτρικού ρεύματος	17
Καθημερινή φροντίδα	17

ΤΕΧΝΙΚΑ ΣΤΟΙΧΕΙΑ

Εξοπλισμός κοπής	18
Συνιστώμενες διαστάσεις καλωδίων	18
EK–Βεβαίωση συμφωνίας	19

ΤΙ ΕΙΝΑΙ ΤΙ;

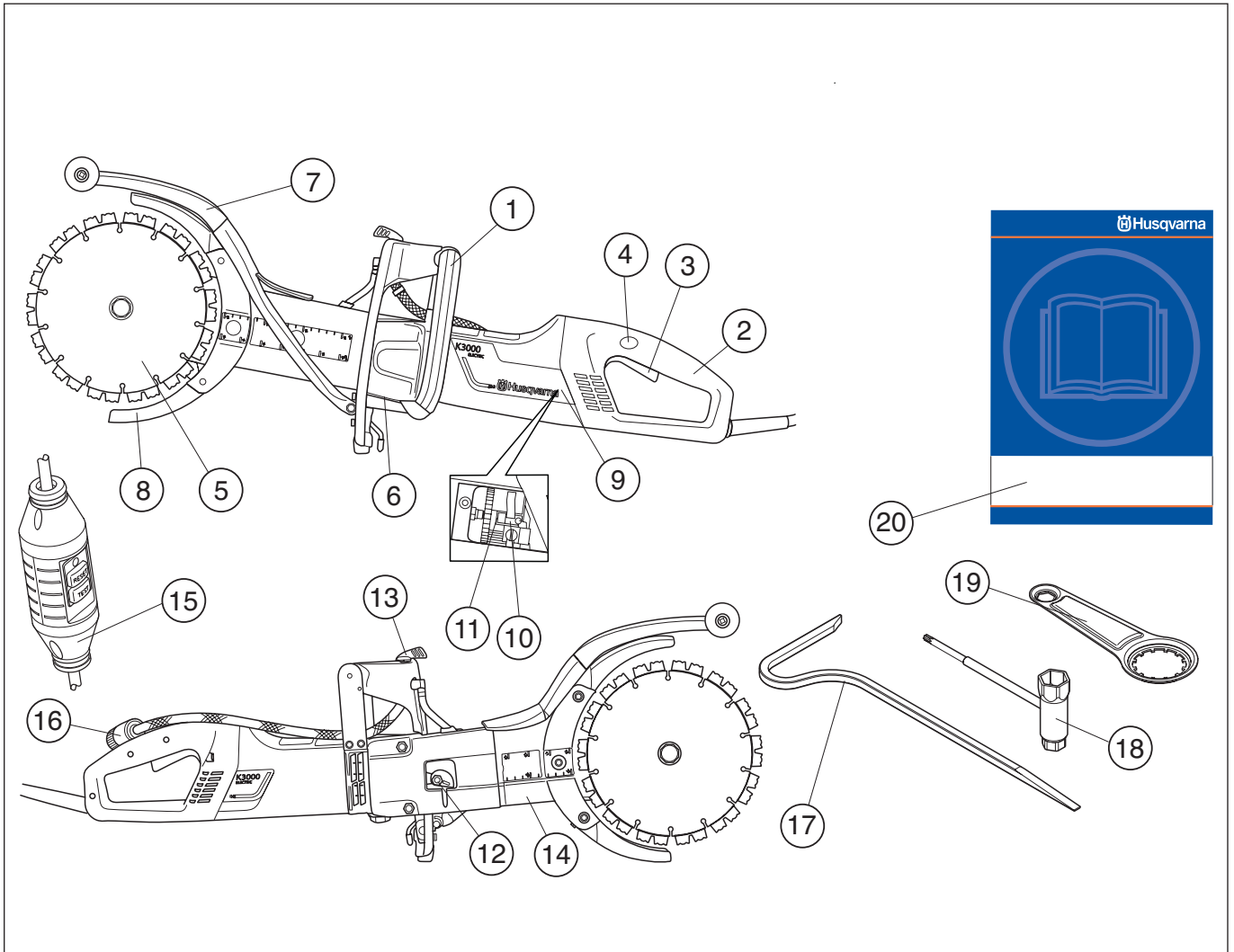

Πως λέγεται αυτό στο μηχάνημα?

- | | |
|------------------------------|--|
| 1 Μπροστινή χειρολαβή | 11 Θήκη για τα καρβουνάκια |
| 2 Πίσω χειρολαβή | 12 Τανυστήρας μάντα |
| 3 Διακόπτης ρεύματος | 13 Κρουνός νερού |
| 4 Ασφάλεια διακόπτη ρεύματος | 14 Βραχίονας κοπής |
| 5 Δίσκοι κοπής | 15 Διακόπτες κυκλώματος βλάβες γείωσης |
| 6 Πινακίδα μοντέλου | 16 Σύνδεσμος νερού |
| 7 Προστατευτικό λεπίδας | 17 Εργαλείο θραύσης |
| 8 Προστατευτικά δίσκων κοπής | 18 Σύνθετο κλειδί |
| 9 Θύρες ελέγχου | 19 Εργαλείο έδρασης |
| 10 Καρβουνάκια | 20 Οδηγίες χρήσεως |

ΟΔΗΓΙΕΣ ΑΣΦΑΛΕΙΑΣ

Ενέργειες πριν τη χρήση καινούργιου κοπτικού μηχανήματος

- Διαβάστε προσεκτικά τις Οδηγίες χρήσεως και κατανοήστε το περιεχόμενο πριν χρησιμοποιήσετε το μηχάνημα.
- Το μηχάνημα είναι κατασκευασμένο αποκλειστικά για κοπή σε σκληρά υλικά, όπως σκυρόδεμα, τούβλα, τοιχοποιίες καθώς και σε σωλήνες χυτοσίδηρου και σε τιμεντένιους σωλήνες.
- Αφήστε ανά τακτά χρονικά διαστήματα τον επίσημο αντιπρόσωπο της Husqvarna να ελέγχει το κοπτικό και να εκτελεί τις απαραίτητες ρυθμίσεις και επισκευές.



ΠΡΟΕΙΔΟΠΟΙΗΣΗ! Σε καμία περίπτωση δεν πρέπει να τροποποιήσετε τον αρχικό σχεδιασμό του μηχανήματος, χωρίς έγκριση από τον κατασκευαστή. Πάντα να χρησιμοποιείτε γνήσια ανταλλακτικά. Οι μετατροπές ή/και τα εξαρτήματα που δεν φέρουν καμία εξουσιοδότηση μπορεί να προκαλέσουν σοβαρό τραυματισμό ή θάνατο στο χρήστη ή τρίτα πρόσωπα.



ΠΡΟΕΙΔΟΠΟΙΗΣΗ! Χρήση προϊόντων που κόβουν, ακονίζουν, τρυπούν, λειαίνουν ή διαμορφώνουν υλικό μπορεί να προκαλέσει σκόνη και ατμούς που περιέχουν βλαβερά χημικά. Φροντίστε να μάθετε από τί αποτελείται το αντικείμενο με το οποίο εργάζεστε και φοράτε κατάλληλη μάσκα προστασίας προσώπου ή αναπνευστική μάσκα.



ΠΡΟΕΙΔΟΠΟΙΗΣΗ! Αν το μηχάνημα χρησιμοποιηθεί απρόσεχτα ή λαθεμένα μπορεί να μετατραπεί σε επικίνδυνο εργαλείο, με αποτέλεσμα σοβαρό ή ακόμη και θανάσιμο τραυματισμό του χειριστή ή άλλων ατόμων. Είναι πολύ σημαντικό να μελετήσετε και να κατανοήσετε το περιεχόμενο των οδηγιών αυτού του βιβλίου.

Ε Husqvarna Construction Products επιδιώκει την διαρκή βελτίωση της κατασκευής των προϊόντων της. Γι' αυτό η Husqvarna διατερεί το δικαίωμα να πραγματοποιήσει αλλαγές στην κατασκευή χωρίς προηγούμενη προειδοποίηση και χωρίς περαιτέρω δεσμεύσεις.

Όλες οι πληροφορίες και όλα τα στοιχεία σε αυτές τις οδηγίες ισχύουν μέχρι την ημερομηνία εκτύπωσης των οδηγιών αυτών.

Ατομικός προστατευτικός εξοπλισμός



ΠΡΟΕΙΔΟΠΟΙΗΣΗ! Σε οποιαδήποτε χρήση του μηχανήματος πρέπει να χρησιμοποιείτε εγκεκριμένο ατομικό προστατευτικό εξοπλισμό. Ο ατομικός προστατευτικός εξοπλισμός δεν εξουδετερώνει τον κίνδυνο τραυματισμού, παρά μειώνει τα αποτελέσματα ενός τραύματος σε περίπτωση ατυχήματος. Ζητήστε από τον έμπορο να σας βοηθήσει στην εκλογή προστατευτικού εξοπλισμού.

- Προστατευτικό κράνος
- Προστασία ακοής
- Προστατευτικά γυαλιά ή δικτυωτή μάσκα



- Αναπνευστική μάσκα

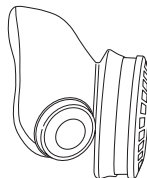

- Γερά γάντια με καλό κράτημα.

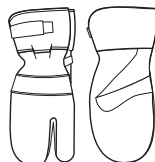

- Εφαρμοστή, ανθεκτική και άνετη επένδυση που επιτρέπει πλήρη ελευθερία κινήσεων.

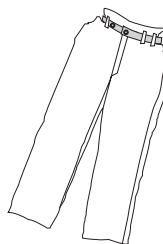

- Χρησιμοποιήστε τα συνιστώμενα προστατευτικά ποδιών για το υλικό που θα κοπεί.
- Αντιολισθητικές μπότες με χαλύβδινα ψίδια.



- Έχετε πάντοτε μαζί σας κιβώτιο πρώτων βοηθειών.



Γενικές προειδοποιήσεις ασφαλείας



ΠΡΟΕΙΔΟΠΟΙΗΣΗ! Διαβάστε όλες τις προειδοποιήσεις ασφαλείας και όλες τις οδηγίες. Σε περίπτωση με τήρεςες των προειδοποιήσεων και των οδηγιών, υπάρχει κίνδυνος ηλεκτροπληξίας, πυρκαγιάς ή/και σοβαρού τραυματισμού.

Φυλάσσετε τις προειδοποιήσεις και τις οδηγίες ώστε να ανατρέχετε αργότερα σε αυτές.

Ο όρος "ηλεκτρικό εργαλείο" που χρησιμοποιείται στις προειδοποιήσεις αναφέρεται σε εργαλείο που τροφοδοτείται από το δίκτυο ρεύματος (με καλώδιο) ή σε εργαλείο που τροφοδοτείται από μπαταρία (χωρίς καλώδιο).

Ασφάλεια στο χώρο εργασίας

- Διατερείτε το χώρο εργασίας καθαρό και με καλό φωτισμό. Οι ακατάστατοι ή σκοτεινοί χώροι ενέχουν τον κίνδυνο ατυχημάτων.
- Μην χειρίζεστε ηλεκτρικά εργαλεία σε εκρηκτικές ατμόσφαιρες, π.χ. παρουσία εύφλεκτων υγρών, αερίων ή σωματιδίων σκόνης. Τα ηλεκτρικά εργαλεία δημιουργούν σπινθήρες, οι οποίοι ενδέχεται να προκαλέσουν την ανάφλεξη των σωματιδίων ή των καπνών.
- Κατά το χειρισμό ενός ηλεκτρικού εργαλείου, δεν πρέπει να βρίσκονται κοντά παιδιά ή άλλοι παρευρισκόμενοι. Ενδέχεται να αποσπάσουν την προσοχή σας, με αποτέλεσμα να χάσετε τον έλεγχο.
- Αποφύγετε τη χρήση σε αντίξοες καιρικές συνθήκες. Για παράδειγμα πυκνή ομίχλη, βροχή, ισχυρό άνεμο, ισχυρό ψύχος, κλπ. Η εργασία με κακές καιρικές συνθήκες είναι κουραστική και μπορεί να οδηγήσει σε επικίνδυνες καταστάσεις, πχ. ολισθηρές επιφάνειες.
- ΠΒεβαιωθείτε όταν εργάζεστε με το μέχάνεμα ότι δεν υπάρχει υλικό που μπορεί να πέσει κάτω και να προκαλέσει τραυματισμό. Δείξτε μεγάλη προσοχή όταν εργάζεστε σε περιοχή όπου το έδαφος παρουσιάζει κλίση.



ΠΡΟΕΙΔΟΠΟΙΗΣΗ! Η απόσταση ασφαλείας για το κοπτικό μηχάνημα είναι τα 15 μέτρα. Είστε υπεύθυνοι ώστε ζώα και θεατές να βρίσκονται εκτός της περιοχής εργασίας σας. Μην αρχίζετε την κοπή πριν ελευθερώσετε την περιοχή εργασίας σας και πριν αποκτήσετε σταθερό πάτημα.

Ασφάλεια με το ηλεκτρικό ρεύμα

- Το βύσμα του ηλεκτρικού εργαλείου πρέπει να είναι κατάλληλο για την πρίζα. Μην τροποποιείτε ποτέ, με κανέναν τρόπο, το βύσμα. Μην χρησιμοποιείτε προσαρμογείς με γειωμένα ηλεκτρικά εργαλεία. Τα με τροποποιημένα βύσματα και οι κατάλλελες πρίζες μειώνουν τον κίνδυνο ηλεκτροπληξίας.
- Αποφεύγετε την επαφή του σώματος με γειωμένες επιφάνειες, όπως σωλήνες, καλοριφέρ, κουζίνες και ψυγεία. Υπάρχει αυξημένος κίνδυνος ηλεκτροπληξίας, εάν το σώμα σας έρθει σε επαφή με γείωση.
- Το ηλεκτρικό εργαλείο δεν πρέπει να εκτίθεται σε υγρασία περισσότερη από αυτήν που παρέχεται από το σύστημα νερού έκπλυσης. Μην εκθέτετε το ηλεκτρικό εργαλείο σε βροχή. Σε περίπτωση εισχώρησης νερού σε ηλεκτρικό εργαλείο, αυξάνεται ο κίνδυνος ηλεκτροπληξίας.
- Μην προκαλείτε ψθορά στο καλώδιο. Μην χρησιμοποιείτε ποτέ το καλώδιο για τη μεταφορά, το τράβηγμα ή την αποσύνδεση του ηλεκτρικού εργαλείου. Διατερείτε το καλώδιο μακριά από θερμότητα, λάδια, αιχμηρές άκρες ή κινούμενα μέρη. Εάν το καλώδιο καταστραφεί ή εμπλακεί, αυξάνεται ο κίνδυνος ηλεκτροπληξίας.
- Όταν χρησιμοποιείτε ένα ηλεκτρικό εργαλείο σε εξωτερικό χώρο, χρησιμοποιήστε καλώδιο επέκτασης για χρήση σε εξωτερικό χώρο. Η χρήση καλωδίου κατάλληλου για χρήση σε εξωτερικό χώρο, μειώνει τον κίνδυνο ηλεκτροπληξίας.
- Ελέγξτε ότι το καλώδιο και το καλώδιο μπαλαντέζας είναι ακέραια και σε καλή κατάσταση. Μην χρησιμοποιείτε το μηχάνημα αν το καλώδιο είναι φθαρμένο, αλλά αφήστε το σε ένα εξουσιοδοτημένο συνεργείο για επισκευή.
- Μην χρησιμοποιείτε καλώδια επέκτασης που είναι τυλιγμένα, έτσι ώστε να αποφύγετε την υπερθέρμανσή του.
- Όταν χρησιμοποιείτε ένα καλώδιο επέκτασης, να χρησιμοποιείτε μόνο πιστοποιημένα καλώδια επέκτασης με επαρκές μήκος. Για περισσότερες πληροφορίες, ανατρέξτε στο κεφάλαιο "Συνιστώμενες διαστάσεις καλωδίων" στην ενότητα "Τεχνικά στοιχεία". Ένα καλώδιο με ελλιπές μήκος ενδέχεται να έχει ως αποτέλεσμα μειωμένη απόδοση του μηχανήματος και υπερθέρμανση.
- Το μηχάνημα πρέπει να συνδέεται σε πρίζα με γείωση. Ελέγξτε ότι η ηλεκτρική τάση είναι ίδια με αυτή που αναγράφεται στη πινακίδα που βρίσκεται πάνω στο μηχάνημα.
- Φροντίστε να έχετε το καλώδιο πίσω σας όταν χρησιμοποιείτε το μηχάνημα για να μην του προκαλέσετε φθορά.

Προσωπική ασφάλεια

- Να είστε προσεκτικοί, να παρακολουθείτε αυτό που κάνετε και να χρησιμοποιείτε την κοινή λογική όταν χρησιμοποιείτε ένα ηλεκτρικό εργαλείο. Μην χρησιμοποιείτε ηλεκτρικά εργαλεία όταν είστε κουρασμένοι ή υπό την επήρεια ναρκωτικών, αλκοόλ ή φαρμάκων. Μια στιγμή απροσεξίας, κατά το χειρισμό ηλεκτρικών εργαλείων, μπορεί να οδηγήσει σε σοβαρό τραυματισμό.
- Χρησιμοποιείτε ατομικό προστατευτικό εξοπλισμό. Χρησιμοποιείτε πάντα προστασία για τα μάτια. Ο προστατευτικός εξοπλισμός, όπως μάσκα για τη σκόνη, αντιλιοσθητικά παπούτσια ασφαλείας, κράνος ή προστασία ακοής σε κατάλληλες συνθήκες, μειώνει τον κίνδυνο σοβαρών τραυματισμών.
- Φροντίστε ώστε να μην είναι εφικτή η ακούσια εκκίνηση. Βεβαιωθείτε ότι ο διακόπτης βρίσκεται σε θέση OFF πριν συνδέσετε το εργαλείο στην πηγή τροφοδοσίας ή/και σε μπαταρία, πριν πιάσετε ή μεταφέρετε το εργαλείο. Ε μεταφορά των ηλεκτρικών εργαλείων, ενώ έχετε το χέρι σας στο διακόπτη ή ε σύνδεσε σε πρίζα των ηλεκτρικών εργαλείων με διακόπτη ενέχει τον κίνδυνο ατυχήματος.
- Αφαιρέστε τυχόν κλειδιά προσαρμογής ή σύσφιξης, πριν ενεργοποιήσετε το ηλεκτρικό εργαλείο. Ένα κλειδί σύσφιξης ή προσαρμογής που παραμένει προσαρτημένο σε κινούμενο μέρος του ηλεκτρικού εργαλείου, μπορεί να οδηγήσει σε τραυματισμό.
- Μην υπερεκτιμάτε τις δυνατότητές σας. Να πατάτε καλά τα πόδια σας και να διατερείτε τεν ισορροπία σας συνέχεια. Έτσι επιτυγχάνεται καλύτερος έλεγχος του ηλεκτρικού εργαλείου, σε τυχόν απρόβλεπτες καταστάσεις.
- Να φοράτε κατάλληλα ρούχα. Μην φοράτε ψαρδιά ρούχα ή κοσμήματα. Φροντίστε ώστε τα μαλλιά, τα ρούχα και τα γάντια σας να βρίσκονται μακριά από τα κινούμενα μέρη. Τα ψαρδιά ρούχα, τα κοσμήματα ή τα μακριά μαλλιά ενδέχεται να πιαστούν σε κινούμενα μέρη.
- Εάν παρέχονται διατάξεις για τε σύνδεσε συστημάτων συλλογής και απομάκρυνσης σκόνης, βεβαιωθείτε ότι αυτές έχουν συνδεθεί και χρησιμοποιούνται σωστά. Χρησιμοποιείτε σύστημα συλλογής σκόνης για να μειώσετε τους κινδύνους που σχετίζονται με τε σκόνες.
- Να κρατάτε απόσταση από τους δίσκους κοπής όταν είναι σε λειτουργία ο κινητήρας.



ΠΡΟΕΙΔΟΠΟΙΗΣΗ! Υπερβολική έκθεση σε κραδασμούς μπορεί να καταλήξει σε βλάβες των αιμοφόρων αγγείων ή των νεύρων σε άτομα που υποφέρουν από κυκλοφορικά προβλήματα. Καταφύγετε σε γιατρό εάν διαπιστώσετε συμπτώματα που μπορούν να οφείλονται σε υπερβολική έκθεση σε κραδασμούς. Παραδείγματα τέτοιων συμπτωμάτων είναι μούδιασμα, απώλεια αφής, γαργαλισματα, τσιμπήματα, πόνος, απώλεια σωματικής αντοχής, αλλαγή χρώματος ή υψής της επιδερμίδας. Αυτά τα συμπτώματα εμφανίζονται συνήθως στα δάχτυλα, τις παλάμες και τους καρπούς.

Χρήση και φροντίδα των ηλεκτρικών εργαλείων

- Μην ασκείτε μεγάλε δύναμεις στο ηλεκτρικό εργαλείο. Χρησιμοποιείτε το κατάλληλο ηλεκτρικό εργαλείο για τεν ψαρμογή σας. Το κατάλληλο ηλεκτρικό εργαλείο

θα έχει καλύτερα αποτελέσματα για τεν εργασία σας και θα είναι ασφαλέστερο, στο βαθμό για τον οποίο είναι σχεδιασμένο.

- Μην χρησιμοποιείτε το ηλεκτρικό εργαλείο, εάν δεν μπορεί να ενεργοποιηθεί και να απενεργοποιηθεί με το διακόπτη. Ένα ηλεκτρικό εργαλείο που δεν μπορεί να ελεγχθεί από το διακόπτη είναι επικίνδυνο και πρέπει να επισκευαστεί.
- Αποσυνδέστε το βύσμα από τεν πηγή τροφοδοσίας ή/και αφαιρέστε τε μπαταρία από το ηλεκτρικό εργαλείο, πριν πραγματοποιήσετε ρυθμίσεις, πριν αλλάξετε εξαρτήματα ή αποθηκεύσετε το εργαλείο. Αυτά τα προληπτικά μέτρα ασφαλείας μειώνουν τον κίνδυνο ακούσιας εκκίνησης του ηλεκτρικού εργαλείου.
- Φυλάσσετε τα ηλεκτρικά εργαλεία που βρίσκονται σε αδράνεια, μακριά από παιδιά και μην επιτρέπετε σε άτομα που δεν είναι εξοικειωμένα με αυτά ή με τις οδεγίες να χρησιμοποιούν το ηλεκτρικό εργαλείο. Τα ηλεκτρικά εργαλεία είναι επικίνδυνα στα χέρια με εκπαιδευμένων χρεστών.
- Φροντίζετε για τε συντήρηση των ηλεκτρικών εργαλείων. Ελέγχετε για τυχόν με ευθυγραμμισμένα ή μπλοκαρισμένα κινούμενα μέρη, ρωγμές στα διάφορα μέρη και κάθε άλλο κατάσταση που μπορεί να επηρεάζει τε λειτουργία του ηλεκτρικού εργαλείου. Σε περίπτωση ζημιάς, φροντίστε για τεν επισκευή του ηλεκτρικού εργαλείου πριν το χρησιμοποιήσετε. Πολλά ατυχήματα προκαλούνται από ηλεκτρικά εργαλεία που δεν συντηρούνται σωστά.
- Διατερείτε τα εργαλεία κοπής αιχημερά και καθαρά. Εάν τα εργαλεία κοπής συντηρούνται σωστά, με αιχημερές άκρες κοπής, είναι λιγότερο πιθανή η εμπλοκή τους και πιο εύκολος ο έλεγχός τους.
- Χρησιμοποιείτε το ηλεκτρικό εργαλείο, τα εξαρτήματα και τα τρυπάνια σύμφωνα με τις οδεγίες αυτές, λαμβάνοντας υπόψη τις συνθήκες εργασίας και τεν εργασία που πρέπει να εκτελεστεί. Η χρήση του ηλεκτρικού εργαλείου για εργασίες διαφορετικές από τις προβλεπόμενες, μπορεί να οδεγήσει σε επικίνδυνες καταστάσεις.
- Ποτέ μην χρησιμοποιείτε ένα μηχάνημα στο οποίο έγιναν τέτοιες μετατροπές, ώστε δεν είναι πια σύμφωνα με το πρωτότυπο.
- Ελέγχετε ότι δεν υπάρχουν σωληνώσεις ή ηλεκτρικά καλώδια στο χώρο όπου θα γίνει η κοπή.
- Πάντα να ελέγχετε και να σημειώνετε τα σημεία που περνούν οι σωλήνες αερίου. Η κοπή κοντά σε σωλήνες αερίου ενέχει πάντα κινδύνους. Βεβαιωθείτε ότι δεν δημιουργούνται σπινθήρες κατά το κόψιμο, καθώς υπάρχει κίνδυνος έκρηξης. Παραμείνετε συγκεντρωμένοι στην εργασία σας. Η απροσεξία μπορεί να οδηγήσει σε σοβαρό τραυματισμό ή ακόμα και θάνατο.
- Εξετάστε καινούργιους δίσκους κοπής για τυχόν φθορές κατά τη μεταφορά ή κατά την αποθήκευση.
- Ο προφυλακτήρας του κοπτικού εξοπλισμού πρέπει να είναι πάντοτε στη θέση του όταν το μηχάνημα είναι σε λειτουργία.

Σέρβις

- Φροντίστε για το σέρβις του ηλεκτρικού εργαλείου από εξειδικευμένο άτομο. Χρησιμοποιείτε μόνο πανομοιότυπα ανταλλακτικά. Έτσι θα διασφαλίζεται η διατήρησης της ασφαλείας του ηλεκτρικού εργαλείου.

Προστατευτικός εξοπλισμός του μηχανήματος

Στο μέρος αυτό παρουσιάζονται τα εξαρτήματα ασφάλειας του μηχανήματος, η αποστολή τους καθώς και ο τρόπος ελέγχου και συντήρησης για την ασφαλή λειτουργία τους. Βλ. κεφ. Τι είναι τι; για να βρείτε πού είναι τοποθετημένα αυτά τα εξαρτήματα στο μηχάνημα.



ΠΡΟΕΙΔΟΠΟΙΗΣΗ! Ποτέ μην χρησιμοποιείτε ένα μηχάνημα με ελαττωματικά εξαρτήματα ασφάλειας. Ακολουθήστε τις οδηγίες ελέγχου, συντήρησης και σέρβις που παρουσιάζονται στο κεφάλαιο αυτό.

Οποιαδήποτε συντήρηση και επισκευή του μηχανήματος απαιτεί ειδική εκπαίδευση. Αυτό ισχύει ειδικά για τον προστατευτικό εξοπλισμό του μηχανήματος. Εάν το μηχάνημα δεν είναι εντάξει σύμφωνα με κάποιον από τους παρακάτω ελέγχους, τότε πρέπει να απευθυνθείτε στον αντιπρόσωπο για το σέρβις. Η αγορά κάποιου από τα προϊόντα μας εγγυάται ότι υπάρχει διαθέσιμο έμπειρο προσωπικό για τις επιδιορθώσεις και το σέρβις. Αν το κατάστημα από όπου αγοράσατε το μηχάνημά σας δεν είναι αντιπρόσωπος του σέρβις, ζητήστε να σας δώσουν την διεύθυνση του πλησιέστερου αντιπρόσωπου για το σέρβις.

Διακόπτης ρεύματος

Ο διακόπτης ρεύματος χρησιμοποιείται για την εκκίνηση και το σταμάτημα του μηχανήματος.

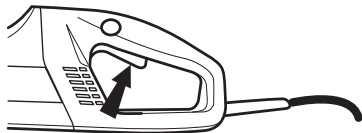

Έλεγχος διακόπτη ρεύματος

- Βάλτε μπρος το μηχάνημα, αφήστε το διακόπτη ρεύματος και ελέγξτε ότι σταματούν ο κινητήρας και ο δίσκος κοπής.



- Ένας ελαττωματικός διακόπτης ρεύματος θα πρέπει να αντικαθίσταται σε εξουσιοδοτημένο συνεργείο επισκευών.

Ασφάλεια διακόπτη ρεύματος

Η ασφάλεια διακόπτη ρεύματος είναι σχεδιασμένη έτσι, ώστε να εμποδίζεται η αθέλητη ενεργοποίηση του διακόπτη ρεύματος. Όταν η ασφάλεια πατιέται (A) προς τα μέσα, ελευθερώνεται ο διακόπτης ρεύματος (B).

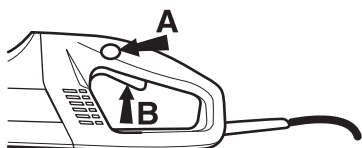

Η ασφάλεια διακόπτη ρεύματος παραμένει πατημένη όσο διάστημα πατιέται και ο διακόπτης ρεύματος. Όταν αφήσουμε ελεύθερη τη χειρολαβή, επανέρχονται και ο διακόπτης ρεύματος και η ασφάλεια διακόπτη ρεύματος. Αυτό ρυθμίζεται από δύο μεταξύ τους ανεξάρτητα

συστήματα ελατηρίων επαναφοράς. Αυτή η θέση επιφέρει σταμάτημα του μηχανήματος και κλείδωμα του διακόπτη ρεύματος.

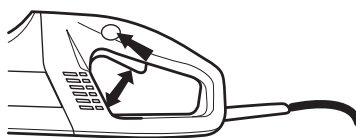

Έλεγχος ασφάλειας διακόπτη ρεύματος

- Βεβαιωθείτε ότι ο διακόπτης ρεύματος είναι κλειδωμένος όταν η ασφάλεια διακόπτη ρεύματος είναι στην αρχική της θέση.

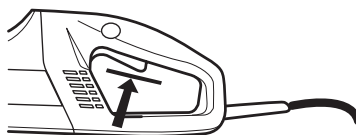

- Πιέστε την ασφάλεια διακόπτη ρεύματος και βεβαιωθείτε ότι επανέρχεται στην αρχική της θέση όταν την αφήνετε.

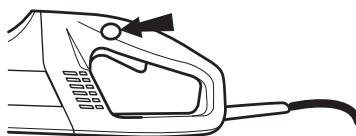

- Βεβαιωθείτε ότι ο διακόπτης ρεύματος και η ασφάλεια του διακόπτη ρεύματος κινούνται ανεμπόδιστα και ότι τα ελατήρια επαναφοράς τους λειτουργούν όπως πρέπει.

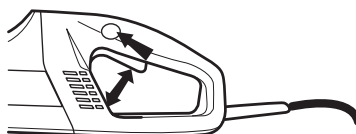

- Ενεργοποιήστε το μηχάνημα, απελευθερώστε το διακόπτη και βεβαιωθείτε ότι ο κινητήρας και οι λεπίδες έχουν σταματήσει.

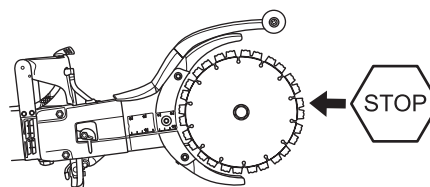

Μαλακή εκκίνηση και προστασία υπερφόρτωσης

Το μηχάνημα διαθέτει ηλεκτρονικό έλεγχο σταδιακής εκκίνησης και προστασία από υπερφόρτιση.

Ο κινητήρας παρουσιάζει κραδασμούς αν το μηχάνημα φορτωθεί πάνω από κάποιο συγκεκριμένο όριο. Αν το φορτίο μειωθεί, ο κινητήρας επανέρχεται στη φυσιολογική του κατάσταση και η κοπή μπορεί να επανεκκινήσει.

Τα ηλεκτρονικά θα διακόψουν το ρεύμα μετά από κάποιον προκαθορισμένο χρόνο αν ο κινητήρας του μηχανήματος εξακολουθήσει να λειτουργεί με κραδασμούς. Όσο πιο υψηλό το φορτίο τόσο πιο γρήγορα διακόπτεται η λειτουργία.

Τα ηλεκτρονικά διακόπτουν το ρεύμα άμεσα στην περίπτωση εμπλοκής των λεπίδων.

Προστατευτικά δίσκων κοπής

Αυτός ο προφυλακτήρας τοποθετείται πάνω και κάτω από τη λεπίδα κοπής και είναι σχεδιασμένος έτσι, ώστε να αποτρέπει την εκτίναξη μερών της λεπίδας ή θραυσμάτων προς το χρήστη.

ΟΔΗΓΙΕΣ ΑΣΦΑΛΕΙΑΣ

Έλεγχος προστατευτικών δίσκων κοπής



ΠΡΟΕΙΔΟΠΟΙΗΣΗ! Να ελέγχετε πάντοτε ότι ο προφυλακτήρας δίσκου είναι σωστά τοποθετημένος πριν βάλετε σε λειτουργία το μηχάνημα. Βεβαιωθείτε ότι ο δίσκος κοπής είναι τοποθετημένος σωστά και δεν εμφανίζει σημάδια ζημιάς. Ένας φθαρμένος δίσκος κοπής με ζημιά μπορεί να προκαλέσει τραυματισμό. Βλ. τις οδηγίες στο κεφάλαιο Συναρμολόγηση.

- Ελέγξτε ότι ο προφυλακτήρας δίσκου είναι ακέραιος και ότι δεν υπάρχουν ρωγμές στο υλικό ή παραμορφώσεις.
- Ποτέ μην χρησιμοποιείτε ελαττωματικό προφυλακτήρα ή προφυλακτήρα που να μην είναι σωστά τοποθετημένος.

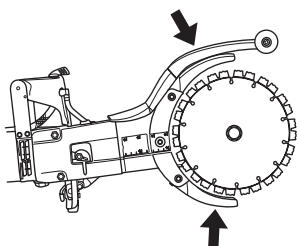

Διακόπτες κυκλώματος βλάβης γείωσης

Οι διακόπτες κυκλώματος βλάβης γείωσης χρησιμοποιούνται για την προστασία σε περίπτωση εμφάνισης ηλεκτρικής βλάβης.

Η ενδεικτική λυχνία υποδεικνύει ότι ο διακόπτης κυκλώματος βλάβης γείωσης είναι ενεργοποιημένος και ότι το μηχάνημα μπορεί να ενεργοποιηθεί. Εάν η ενδεικτική λυχνία δεν ανάβει, πατήστε το κουμπί RESET (πράσινο).



Ελέγξτε το διακόπτε κυκλώματος βλάβης γείωσης

- Συνδέστε το μηχάνημα στην πρίζα. Πατήστε το κουμπί RESET (πράσινο). Θα ανάψει η κόκκινη ενδεικτική λυχνία.



- Εκκινήστε το μηχάνημα.

- Πατήστε το κουμπί TEST (μπλε).



- Ο διακόπτης κυκλώματος βλάβης γείωσης θα κλείσει και το μηχάνημα θα απενεργοποιηθεί αμέσως. Εάν δεν συμβεί αυτό, απευθυνθείτε στον τοπικό αντιπρόσωπο.
- Πραγματοποιήστε επαναφορά πατώντας το κουμπί RESET (πράσινο).

Δίσκοι διαμαντέ



ΠΡΟΕΙΔΟΠΟΙΗΣΗ! Οι δίσκοι κοπής μπορεί να σπασουν και να προκαλέσουν σοβαρό τραυματισμό του χειριστή.

Μην χρησιμοποιείτε παρά μόνο αυθεντικούς δίσκους κοπής για το μηχάνημα.

Ποτέ μην χρησιμοποιείτε δίσκους κοπής για άλλο υλικό εκτός από αυτό για το οποίο είναι κατασκευασμένοι.



ΠΡΟΕΙΔΟΠΟΙΗΣΗ! Η κοπή πλαστικών με διαμαντέ δίσκους μπορεί να προκαλέσει τίνιγμα όταν το υλικό τηχθεί λόγω της θερμότητας που παράγεται κατά την κοπή και να κολλήσει στους δίσκους κοπής. Αποφύγετε κόψιμο πλαστικών υλικών.

Γενικά

- Για αυτό το μηχάνημα χρησιμοποιούνται αποκλειστικά ειδικοί διαμαντέ δίσκοι με ενσωματωμένο ημιτρόχιο ιμάντα.
- Οι διαμαντένιοι δίσκοι αποτελούνται από ένα ατσάλινο σκελετό με φέτες που περιέχουν βιομηχανικά διαμάντια.

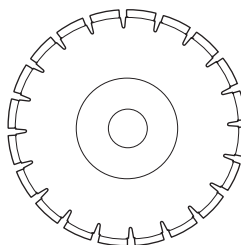

- Χρησιμοποιείτε πάντοτε ακονισμένο διαμαντέ δίσκο.
- Ελέγξτε ότι οι δίσκοι κοπής δεν παρουσιάζουν ρωγμές και άλλες φθορές.

ΟΔΗΓΙΕΣ ΑΣΦΑΛΕΙΑΣ

- Αλλάξτε δίσκους κοπής αν χρειάζεται.

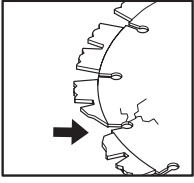

Υδρόψυξη

- Πρέπει πάντα να χρησιμοποιείται υδρόψυξη. Αυτό ψύχει τους δίσκους κοπής, αυξάνει το όριο ζωής τους και μειώνει τη δημιουργία σκόνης.

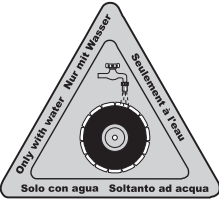

ΠΡΟΕΙΔΟΠΟΙΗΣΗ! Ψύξτε τους διαμαντέ δίσκους υγρής κοπής συνέχεια με νερό για να εμποδίσετε υπερθέρμανση που μπορεί να παραμόρφώσει το δίσκο με αποτέλεσμα φθορές στο μηχάνημα και τραυματισμό του χειριστή.

Κραδασμοί στους διαμαντέ δίσκους

- Οι δίσκοι κοπής μπορεί να χάσουν την κυκλικότητα τους και να παράγουν κραδασμούς αν υποστούν πίεση μεγαλύτερη από την κανονική.
- Μια μικρότερη πίεση μπορεί να εξαλείψει τον κραδασμό. Διαφορετικά αλλάξτε δίσκους κοπής. Βλ. οδηγίες κάτω από την επικεφαλίδα Συναρμολόγηση δίσκων κοπής.
- Οι δίσκοι κοπής πρέπει να είναι οι ενδεδειγμένοι για το υλικό που θα κοπεί.

Υλικά

- Οι διαμαντέ δίσκοι χρησιμοποιούνται με πλεονέκτημα για όλους τους τείχους, σε οπλισμένο σκυρόδεμα και σε άλλα σύνθετα υλικά. Οι διαμαντέ δίσκοι δεν συνιστούνται για κοπή σε μέταλλα.
- Οι διαμαντέ δίσκοι κοπής υπάρχουν σε πολλές εκδόσεις ανάλογα με το βαθμό σκληρότητας. Οι δίσκοι κοπής πρέπει να είναι οι ενδεδειγμένοι για το υλικό που θα κοπεί. Ένας "μαλακός" διαμαντέ δίσκος κοπής έχει ένα σχετικά μικρό όριο ζωής αλλά μεγάλη απόδοση κοπής. Χρησιμοποιείται σε σκληρά υλικά όπως σε γرانίτη και σε μπετόν. Ένας "σκληρός" διαμαντέ δίσκος κοπής έχει μεγαλύτερο όριο ζωής, μικρότερη απόδοση κοπής και χρησιμοποιείται σε μαλακά υλικά όπως τούβλο και άσφαλτο.

Ακόνισμα διαμαντέ δίσκων

- Οι διαμαντέ δίσκοι μπορεί να στομωσουν όταν χρησιμοποιείται λανθασμένη πίεση τροφοδοσίας ή κατά την κοπή σε ορισμένα υλικά όπως σε ισχυρά οπλισμένο σκυρόδεμα. Η εργασία με στομωμένα διαμαντένια λεπίδα έχει ως αποτέλεσμα υπερθέρμανση που μπορεί να προκαλέσει αποκοπή των διαμαντένιων φετών.
- Ακονίστε τη λεπίδα πριονίζοντας σε μαλακό υλικό όπως αμμόπετρα ή τούβλο.

Χειροκίνητα μηχανήματα υψηλών ταχυτήτων

- Για αυτό το μηχάνημα χρησιμοποιούνται αποκλειστικά ειδικοί δίσκοι κοπής με ενσωματωμένο ημιτρόχιο ιμάντα.
- Οι δίσκοι κοπής πρέπει να έχουν ίδια ή μεγαλύτερη σήμανση στροφών ταχύτητας με αυτή που αναφέρεται στην πινακίδα του μηχανήματος. Ποτέ μην χρησιμοποιείτε δίσκους κοπής με μικρότερο αριθμό στροφών από αυτούς της μηχανής.

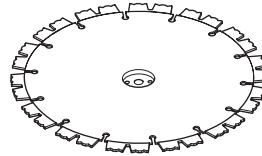

Γενικές οδηγίες εργασίας



ΠΡΟΕΙΔΟΠΟΙΗΣΗ! Αυτή η ενότητα πραγματεύεται βασικούς κανόνες ασφάλειας κατά την εργασία με κοπτικό μηχάνημα. Οι πληροφορίες που παρέχονται δεν μπορούν ποτέ να αντικαταστήσουν τις γνώσεις που κατέχει ένας επαγγελματίας από πλευρά εκπαίδευσης και πρακτικής εμπειρίας. Όταν βρίσκεστε μπροστά σε μια κατάσταση που σας κάνει αβέβαιους για τη συνεχιζόμενη χρήση, θα πρέπει να συμβουλευτείτε έναν εμπειρογνώμονα. Ελάτε σε επαφή με τον μεταπωλητή, με το συνεργείο επισκευής ή με έναν έμπειρο χειριστή κοπτικού. Να αποφεύγετε οποιαδήποτε χρήση για την οποία πιστεύετε ότι δεν έχετε τα κατάλληλα προσόντα!

Υδρόψυξη

Πρέπει πάντα να χρησιμοποιείται υδρόψυξη.

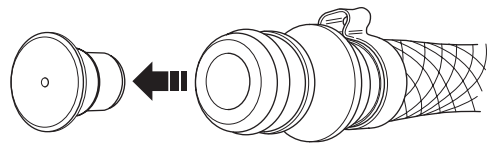

Σε χαμηλή πίεση νερού, π.χ. κατά τη χρήση ντεπόζιτο νερού, μπορεί να ξεμονταριστεί ο περιοριστής για να υπάρχει η κατάλληλη ροή νερού.

Είναι σημαντικό να μην γίνεται χρήση μεγάλης ροής νερού χωρίς τον περιοριστή γιατί μπορεί να ολισθήσει ο ιμάντας.

Τεχνική κοπής

- Να υποστηρίζετε το κομμάτι που πριονίζετε προβλέποντας τι μπορεί να συμβεί και αφήνοντας την τομή ανοιχτή κατά τη διάρκεια του πριονίσματος.

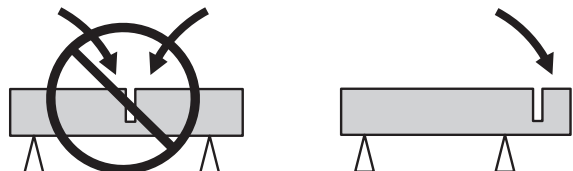

ΟΔΗΓΙΕΣ ΑΣΦΑΛΕΙΑΣ

- Κρατάτε πάντοτε το μηχάνημα σταθερό και με τα δύο σας χέρια. Κρατήστε το έτσι ώστε οι αντίχειρες και τα δάχτυλα να πιάνουν γύρω από τις χειρολαβές.

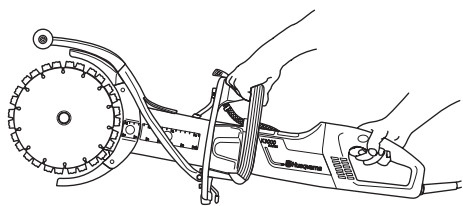

- Ελέγξτε ότι ο δίσκος δεν έρχεται σε επαφή με τίποτα όταν βάζετε μπροστά το μηχάνημα
- Ξεκινήστε το πριόνισμα πάντοτε με φουλ γκάζι.
- Να ξεκινάτε το κόψιμο μαλακά, αφήστε το μηχάνημα να δουλέψει χωρίς να αναγκάζετε ή να πιέζετε το δίσκο. Να πριονίζετε πάντοτε με φουλ γκάζι.
- Κόβετε στην ίδια κατεύθυνση, όταν κόβετε σε μια υπάρχουσα τομή. Αποφύγετε την κοπή σε γωνία στην προηγούμενη τομή, διαφορετικά υπάρχει κίνδυνος εμπλοκής της λάμας ή το μηχάνημα μπορεί να συνεχίσει στην προηγούμενη τομή.

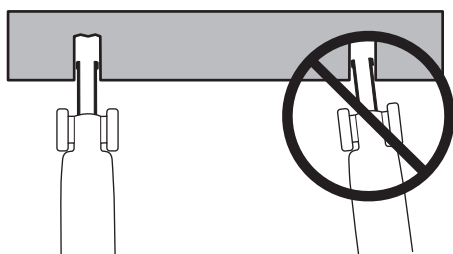

- Κόβετε πάντα από επάνω προς τα κάτω (A).
- Βγάλτε το κοπτικό και χρησιμοποιήστε σκύλα για να απομακρύνετε το υλικό που έχει παραμείνει μεταξύ των τομών (B).

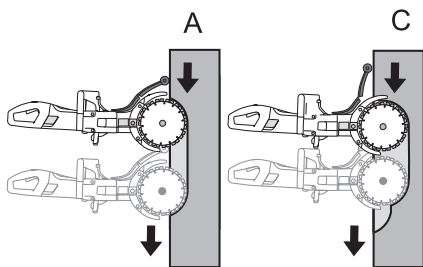

- Ακολουθήστε την ίδια τομή, αλλά πιο μέσα στο αντικείμενο εργασίας (C), και επαναλάβετε τη διαδικασία με τη σκύλα.

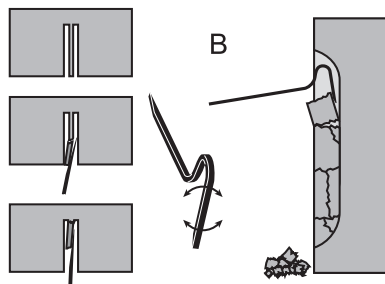

ΠΡΟΕΙΔΟΠΟΙΗΣΗ! Όταν κόβετε κατακόρυφα, κόβετε πάντα από το επάνω μέρος της τομής και κάτω. Μην κόβετε ποτέ από το κάτω μέρος μιας τομής και προς τα επάνω. Αυτό μπορεί να προκαλέσει κλώτσημα και να προκαλέσει προσωπικό τραυματισμό.

- Επαναφέρετε αυτό τον τρόπο εργασίας μέχρι να επιτευχθεί το επιθυμητό βάθος κοπής (D, E).

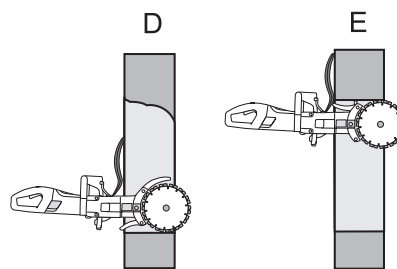

- Τα προστατευτικά στους δίσκους κοπής είναι έτσι κατασκευασμένα ώστε να προσαρμόζονται εύκολα στο βάθος που εισέρχεται το κοπτικό στο αντικείμενο εργασίας.

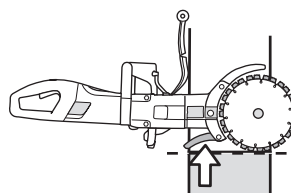

ΠΡΟΕΙΔΟΠΟΙΗΣΗ! Σε όλες τις περιπτώσεις, αποφεύγετε να κόβετε χρησιμοποιώντας τη πλευρά του δίσκου. Είναι σχεδόν βέβαιο ότι θα υποστεί ζημία, θα σπάσει και μπορεί να προκαλέσει τεράστια ζημία. Χρησιμοποιείτε μόνο το κοπτικό μέρος.

Μην διπλώνετε το κοπτικό μηχάνημα στο πλάι, αυτό μπορεί να προκαλέσει μάγγωμα ή σπάσιμο του δίσκου με επακόλουθο τραυματισμό ανθρώπων.

Λεία κοπή

Για να ενεργοποιήσετε τη λεία κοπή, πρέπει να προσαρμόσετε το προστατευτικό.

- Απελευθερώστε το μάνδαλο.

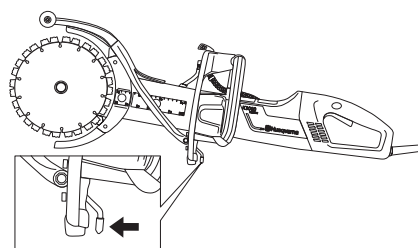

- Σύρετε το προστατευτικό στο πλάι.

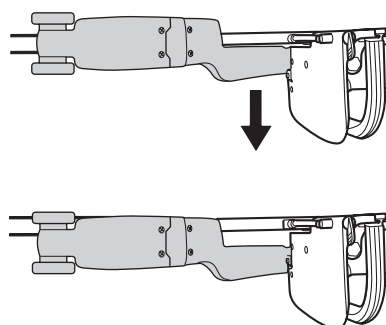

- Ασφαλίστε το μάνδαλο.

Κλώτσημα

Το κλώτσημα είναι μια ξαφνική κίνηση του πριονιού προς τα πίσω, που μπορεί να προκύψει αν οι λάμες καθυστερήσουν (μαγκώσουν, εμπλακούν, συστραφούν) στη λεγόμενη περιοχή κλωστήματος. Τα περισσότερα κλωστήματα είναι μικρά και τα νιώθετε ως μικρά "τινάγματα" στη μπροστινή λαβή. Ωστόσο, το κλώτσημα μπορεί να είναι πολύ ισχυρό. Αν δεν προσέχετε ή δεν κρατάτε σφιχτά το πριόνι, μπορεί να γυρίσει πίσω προς τα εσάς.



ΠΡΟΕΙΔΟΠΟΙΗΣΗ! Το κλώτσημα μπορεί να είναι εξαιρετικά αιφνίδιο και θάνατο, γυρνώντας το πριόνι προς το μέρος σας. Μπορεί να προκαλέσει σοβαρούς ή ακόμα και θανάσιμους τραυματισμούς. Είναι κρίσιμο να κατανοήσετε τι προκαλεί το κλώτσημα και πώς μπορείτε να το αποφύγετε, χρησιμοποιώντας σωστή τεχνική κοπής.

Αιτία κλωστήματος

Το κλώτσημα προκαλείται αν κόβετε με την περιοχή κλωστήματος της λάμας, για παράδειγμα όταν κόβετε "προς τα επάνω" ή προς το μέρος σας.

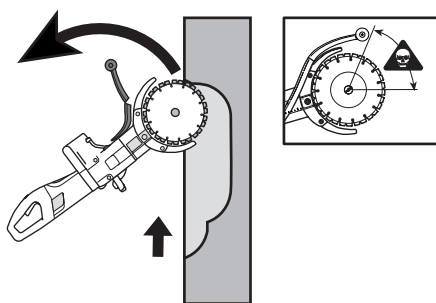

Βασικοί κανόνες

- Μην κόβετε ποτέ προς τα επάνω ή προς το μέρος σας, ώστε η περιοχή κλωστήματος να καταστεί ενεργή.

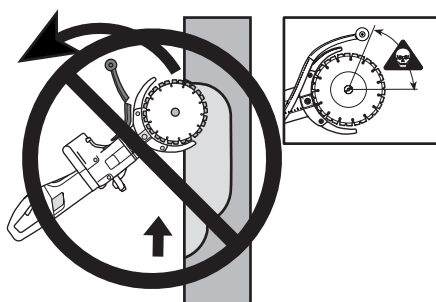

- Κρατάτε πάντοτε το μηχάνημα σταθερό και με τα δύο σας χέρια. Κρατήστε το έτσι ώστε οι αντίχειρες και τα δάχτυλα να πιάνουν γύρω από τις χειρολαβές.

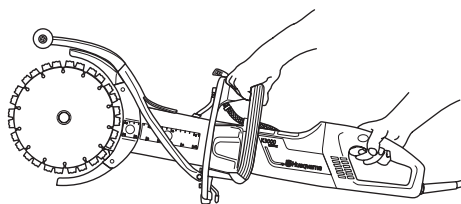

- Κρατάτε καλή ισορροπία και σταθερό πάτημα στο έδαφος.
- Όταν κόβετε κατακόρυφα, κόβετε πάντα από το επάνω μέρος της τομής και κάτω.

- Να πριονίζετε πάντοτε με φουλ γκάζι.
- Μην κόβετε με το επάνω τεταρτημόριο (περιοχή κλωστήματος) της λάμας. Αποφύγετε να συστρέψετε ή να ωθείτε τις λάμες πλευρικά στην τομή. Αυτό μπορεί να προκαλέσει κλώτσημα.
- Προσέξτε όταν βάζετε τον δίσκο σε υφιστάμενη εγκοπή. Βεβαιωθείτε ότι η τομή έχει επαρκές πλάτος και ότι οι λάμες δεν βρίσκονται σε γωνία στην τομή. Αυτό μπορεί να προκαλέσει κλώτσημα.
- Να στέκεστε σε άνετη απόσταση από το αντικείμενο εργασίας.
- Ποτέ μη κόβετε πάνω από το ύψος των ώμων.
- Μην κόβετε ποτέ από μια σκάλα. Χρησιμοποιήστε μια πλατφόρμα ή μια σκαλωσιά, όταν εργάζεστε ψηλά.
- Να έχετε τον νου σας για τυ-χόν μετακίνηση του υπό κατε-ργασία τεμαχίου ή για ο, τιδή-ποτε άλλο που μπορεί να συ-μβεί, που μπορεί να προκαλέ-σει κλείσιμο της τομής και εγκλωβισμό του δίσκου.

Τράβηγμα

Τράβηγμα προς τα μέσα παρουσιάζεται όταν το κάτω μέρος των δίσκων ακινητοποιείται απότομα ή όταν συγκλίνει η τομή. (Για να το αποφύγετε βλ. τις παρακάτω επικεφαλίδες 'Βασικοί κανόνες' και 'Μάγκωμα/περιστροφή'.)

Σύνθλιψη/περιστροφή

Το μάγκωμα συμβαίνει όταν η τομή στενεύει. Το μηχάνημα μπορεί να τραβηχτεί προς τα κάτω με μια πολύ απότομη κίνηση.

Πώς να αποφεύγετε τη σύνθλιψη

Στηρίξτε το υπό κατεργασία τεμάχιο με τέτοιο τρόπο ώστε η τομή να παραμένει ανοικτή κατά τη διάρκεια της κοπής και όταν τελειώσει η κοπή.

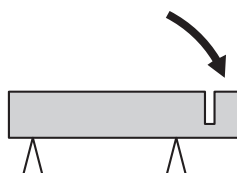

Ελέγξτε τον αριθμό στροφών του κινητήρα.

Χρησιμοποιείτε τακτικά ένα στροφόμετρο για να ελέγχετε τον αριθμό στροφών του κινητήρα σε θερμοκρασία κανονικής λειτουργίας, με φουλ γκάζι και χωρίς φορτίο.

Συναρμολόγηση



ΠΡΟΕΙΔΟΠΟΙΗΣΗ! Να βγάξετε πάντοτε το καλωδίο παροχής ρεύματος από την μπρίζα πριν από καθαρισμό, συντήρηση ή συναρμολόγηση.

Μοντάρισμα δίσκων κοπής

- Οι δίσκοι κοπής Husqvarna είναι ειδικά κατασκευασμένοι και εγκεκριμένοι για χειροκίνητη κοπή με το K000 Cut-n-Break. Οι δίσκοι κοπής και ένα ενσωματωμένο ημιτρόχιο ιμάντα θα αλλάζονται ανά ζεύγε.
- Ξεσφίξτε τα παξιμάδια και τη βίδα σύσφιξης, η οποία απελευθερώνει τη ράβδο. Με αυτό τον τρόπο έρχεται ο ιμάντας σε πιο κατάλληλε θέση για να γίνει ε τοποθετήσετε των καινούργιων δίσκων κοπής. **Ο ιμάντας δεν μαγκώνει τόσο εύκολα πια.**

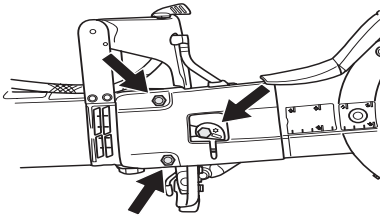

- Ξεμοντάρετε τους παλιούς δίσκους κοπής ξεβιδώνοντας το κεντρικό μπουλόνι. Ελέγξτε τον ιμάντα όσον αφορά τη φθορά όταν ξεμοντάρετε τους δίσκους κοπής. Βλ. οδηγίες κάτω από την επικεφαλίδα 'Αντικατάσταση ιμάντα', για αλλαγή του ιμάντα.
- Τοποθετήστε τους δίσκους κοπής σε κάθε μία πλευρά του βραχίονα κοπής. Φροντίστε ώστε οι οπές για τους οδηγούς πείρους στο ημιτρόχιο ιμάντα να προσανατολιστούν έτσι ώστε να ταιριάζουν στην οπές στη ροδέλα καθώς και στο μπουλόνι. Μοντάρετε κατόπιν τη βίδα και τη μονάδα της ροδέλας με τους οδηγούς πείρους.

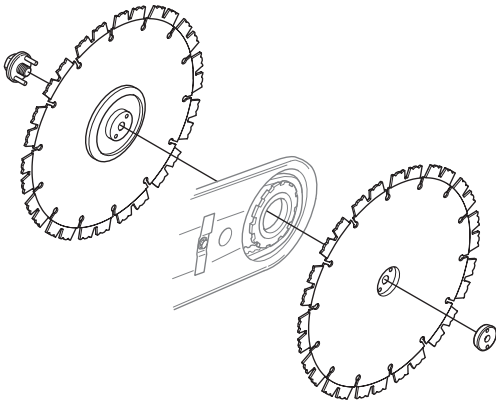

Είναι πολύ σημαντικό να περιστρέφονται οι δίσκοι κοπής όταν σφίγγεται το μπουλόνι. Αυτό για να βεβαιωθείτε ότι δεν έχει μαγκωθεί ο ιμάντας μεταξύ των ενσωματωμένων ημιτρόχιων στους δίσκους όταν σφίγγονται οι δίσκοι/τροχοί ιμάντα με το μπουλόνι. Αυτό γίνεται καταλληλότερα εναλλακτικά, δηλαδή σφίγγετε λίγο, περιστρέφετε λίγο και επαναλαμβάνετε έως ότου σφίξουν καλά οι δίσκοι κοπής.

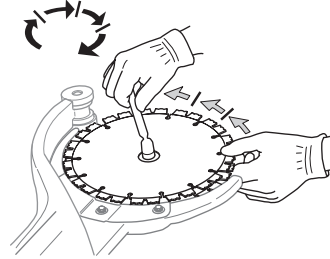

ΣΗΜΑΝΤΙΚΟ! Μην ξεχάσετε να τεντώσετε τον ιμάντα και να ελέγξετε το τέντωμα πριν την κοπή. Βλ. οδηγίες κάτω από την επικεφαλίδα 'Έλεγχος και ρύθμιση ιμάντα μετάδοσης κίνησης'.

Προστατευτικά δίσκων κοπής

- Τα προστατευτικά θα πρέπει πάντα να είναι τοποθετημένα πάνω στο μηχάνημα. Ελέγξτε ότι τα προστατευτικά είναι καλά βιδωμένα και ότι λειτουργούν πριν την έναρξη της κοπής.

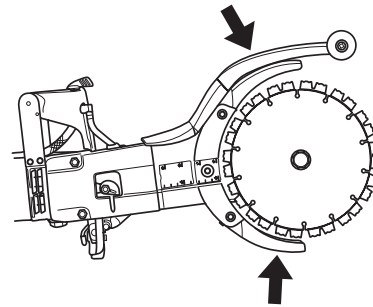

ΞΕΚΙΝΗΜΑ ΚΑΙ ΣΤΑΜΑΤΗΜΑ

Πριν την εκκίνηση



ΠΡΟΕΙΔΟΠΟΙΗΣΗ! Πριν την εκκίνηση πρέπει να προσέξετε τα ακόλουθα:

Το μηχάνημα πρέπει να συνδέεται σε πρίζα με γείωση.

Ελέγξτε ότι η ηλεκτρική τάση είναι ίδια με αυτή που αναγράφεται στη πινακίδα που βρίσκεται πάνω στο μηχάνημα.

Φροντίστε να στέκεστε σταθερά, και ο δίσκος κοπής να μην έρχεται σε επαφή με τίποτα. ερά

Κρατήστε άσχετα προς την εργασία άτομα ή ζώα μακριά από την περιοχή εργασίας.

Σύνδεσμος νερού

- Συνδέστε το λάστιχο νερού στε παροχή νερού (A). Ε ροή του νερού ρυθμίζεται από τον παροχή (B).

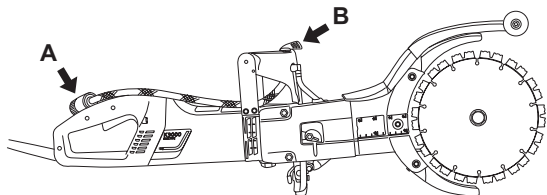

Διακόπτες κυκλώματος βλάβες γείωσης



ΠΡΟΕΙΔΟΠΟΙΗΣΗ! Μην χρησιμοποιείτε ποτέ το εργαλείο χωρίς τον αποζεύκτη σφάλματος προς γη που συνοδεύει το εργαλείο. Η απροσεξία μπορεί να οδηγήσει σε σοβαρό τραυματισμό ή ακόμα και θάνατο.

- Βεβαιωθείτε ότι ο διακόπτης κυκλώματος βλάβης γείωσης είναι ενεργοποιημένος. Η ενδεικτική λυχνία υποδεικνύει ότι ο διακόπτης κυκλώματος βλάβης γείωσης είναι ενεργοποιημένος και ότι το μηχάνημα μπορεί να ενεργοποιηθεί. Εάν η ενδεικτική λυχνία δεν ανάβει, πατήστε το κουμπί RESET (πράσινο).



- Ελέγξτε το διακόπτη κυκλώματος βλάβης γείωσης. Βλ. τις οδηγίες στο κεφάλαιο Έλεγχος, συντήρηση και σέρβις προστατευτικού εξοπλισμού του μηχανήματος.

Εκκίνηση

- Πιάστε τη μπροστινή χειρολαβή με το αριστερό σας χέρι.
- Πιάστε την πίσω χειρολαβή με το δεξιό σας χέρι.

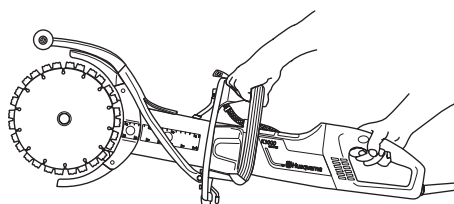

- Πατήστε μέσα την ασφάλεια διακόπτη ρεύματος με το δεξιό αντίχειρα και πατήστε μέσα το διακόπτη ρεύματος.

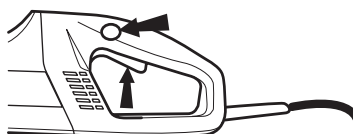

- Τρέξτε το μηχάνημα χωρίς φορτίο και με ασφαλή τρόπο για τουλάχιστον 30 δευτερόλεπτα.

Σταμάτημα

- Ο κινητήρας σταματάει με το άφημα του διακόπτη ρεύματος.



ΠΡΟΕΙΔΟΠΟΙΗΣΗ! Ο δίσκος κοπής συνεχίζει να περιστρέφεται για λίγο διάστημα μετά το σβήσιμο του κινητήρα.

Γενικά



ΠΡΟΕΙΔΟΠΟΙΗΣΗ! Ο έλεγχος και/ή η συντήρηση πρέπει να γίνεται με τον κινητήρα σταματημένο, με το βύσμα βγαλμένο από τη πρίζα.

Καθαρισμός



ΠΡΟΕΙΔΟΠΟΙΗΣΗ! Μην χρησιμοποιείτε ροδέλα υψηλής πίεσης όταν πλένετε το εσωτερικό του μηχανήματος.

Το μηχάνημα είναι ανθεκτικό στην είσοδο υγρού αέρα και πιτσιλιών κατά τη διαδικασία κοπής. Το καθαρό νερό δεν επηρεάζει τη λειτουργία του μηχανήματος.

Όταν κόβετε υλικά όπως σκυρόδεμα ή τούβλα, τα οποία ενδέχεται να περιέχουν άλατα, πρέπει να πλένετε το μηχάνημα μόλις ολοκληρώσετε την εργασία σας. Το καθάρισμα μειώνει τον κίνδυνο συσσώρευσης υλικών στο εσωτερικό της μηχανής, που μπορεί να προκαλέσει διαρροή ρεύματος μεταξύ των ηλεκτρικών στοιχείων, τα οποία με τη σειρά τους μπορεί να προκαλέσουν αθέμιτη απενεργοποίηση του αποζεύκτη σφάλματος προς γη.

- Καθαρίζετε το μηχάνημα καθημερινά πλένοντάς το με καθαρό νερό μόλις ολοκληρώσετε την εργασία σας.
- Τοποθετήστε το μηχάνημα με την οπίσθια χειρολαβή να έχει φορά προς τα επάνω. Πλύνετε τις εισόδους αέρα στην οπίσθια χειρολαβή με καθαρό νερό. Το νερό θα εξέλθει από τις μπροστινές εξόδους αέρα.
- Συνδέστε το βύσμα και θέστε σε λειτουργία τη μηχανή για περίπου 30 δευτερόλεπτα έτσι ώστε να επιταχύνετε το στέγνωμα της μηχανής.

Έλεγχος και ρύθμιση ιμάντα μετάδοσης κίνησης



- Ο ιμάντας μετάδοσης κίνησης είναι εντελώς καλυμμένος και καλά προστατευμένος από σκόνης και βρωμιές.

Ελέγξτε το τέντωμα του ιμάντα μετάδοσης κίνησης

- Τοποθετήστε ένα κατσαβίδι στην εγκοπή.

- Ένας σωστά τεντωμένος ιμάντας μετάδοσης έχει ευλυγισία περίπου 5 mm.

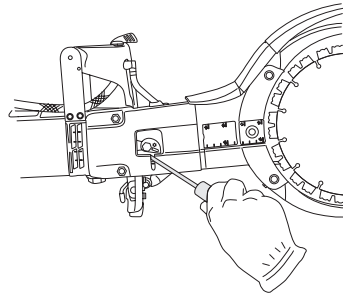

Σφίξτε τον ιμάντα μετάδοσης κίνησης

- Ξεσφίξτε τις δύο βίδες.
- Ξεσφίξτε τη βίδα σύσφιξης.

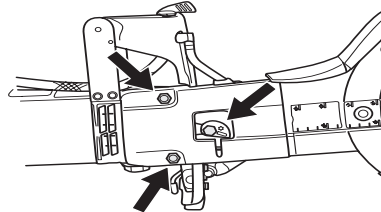

- Στρέψτε την έκκεντρη πλάκα προς τα αριστερά, χρησιμοποιώντας ένα κατσαβίδι ή ένα σταυροκατσάβιδο. Έτσι πραγματοποιείται σύσφιξη του ιμάντα μετάδοσης κίνησης, με ώθηση της ράβδου προς τα εμπρός.

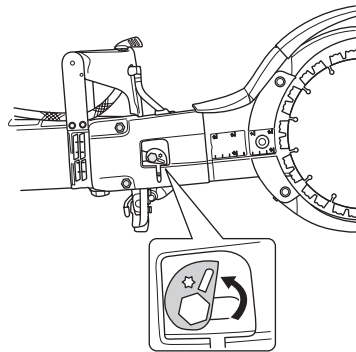

- Σφίξτε τα παξιμάδια.
- Σφίξτε καλά τη βίδα. Κρατήστε την έκκεντρη πλάκα ακίνητη, ώστε να μην κινείται κατά μήκος, καθώς σφίγγετε τις βίδες.

ΣΗΜΑΝΤΙΚΟ! Εάν ο ιμάντας μετάδοσης κίνησης είναι καινούριος, θα πρέπει να τον σφίξετε μετά από λειτουργία 30-60 λεπτών.

Αντικατάσταση ιμάντα μετάδοσης κίνησης

- Ξεσφίξτε το τέντωμα του ιμάντα.
- Βγάλτε τους δίσκους κοπής.

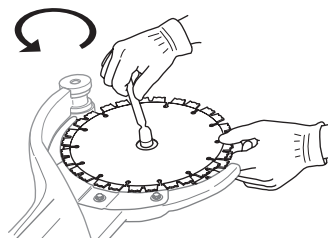

ΣΥΝΤΗΡΗΣΗ

- Αφαιρέστε το κάλυμμα του ιμάντα, ξεσφίγγοντας τα παξιμάδια, το μπουλόνι σύσφιξης και το έκκεντρο.

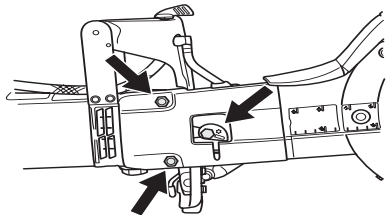

- Λύστε το σωλήνα νερού.

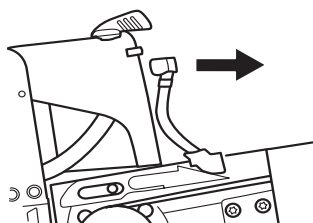

- Ξεσφίξτε το γρανάζι μετάδοσης κίνησης. Χρησιμοποιήστε ένα κλειδί για στήριξη κόντρα. (Μπορεί να χρησιμοποιηθεί ένα σύνθετο κλειδί ή ένα εργαλείο εδράνου για στήριξη κόντρα.)

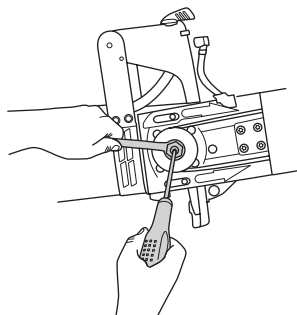

- Αφαιρέστε το βραχίονα κοπής, τραβώντας τον ίσια έξω από το μηχάνημα.

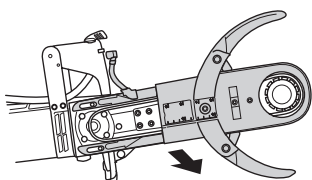

- Ξεσφίξτε τις πέντε βίδες που συγκρατούν τους προφυλακτήρες πάνω στο βραχίονα κοπής.

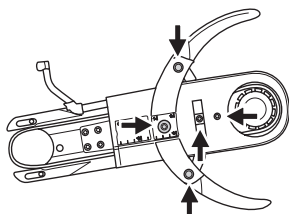

- Αφαιρέστε τον παλιό ιμάντα και τοποθετήστε έναν καινούριο.
- Τοποθετήστε ξανά τους οδηγούς πάνω στο βραχίονα κοπής.
- Τοποθετήστε το βραχίονα κοπής πάνω στο μηχάνημα, στερεώνοντας τον τροχό μετάδοσης κίνησης.
- Τοποθετήστε ξανά το σωλήνα νερού.
- Τοποθετήστε ξανά το κάλυμμα του ιμάντα, τα παξιμάδια, το μπουλόνι σύσφιξης και το έκκεντρο.

- Τοποθετήστε πίσω τους δίσκους κοπής και σφίξτε το μπουλόνι. Βλ. οδηγίες κάτω από την επικεφαλίδα 'Συναρμολόγηση δίσκων κοπής'.
- Σφίξτε τον ιμάντα και τα παξιμάδια και τη βίδα. Βλ. οδηγίες κάτω από την επικεφαλίδα 'Έλεγχος και ρύθμιση ιμάντα μετάδοσης κίνησης'.

ΣΗΜΑΝΤΙΚΟ! Μην ξεχάσετε να τεντώσετε τον ιμάντα και να ελέγξετε το τέντωμα πριν την κοπή. Βλ. οδηγίες κάτω από την επικεφαλίδα 'Έλεγχος και ρύθμιση ιμάντα μετάδοσης κίνησης'.

Σύστημα ψύξης



- Το μηχάνημα είναι εξοπλισμένο με μια αποτελεσματική φτερωτή για να ψύχει τον κινητήρα. Ο κρύος αέρας που αναρροφάται μέσα από τα πλέγματα στο πίσω χερούλι του μηχανήματος περνάει από το στάτορα και το ρότορα και εξέρχεται από το μπροστινό μέρος του θαλάμου του κινητήρα.

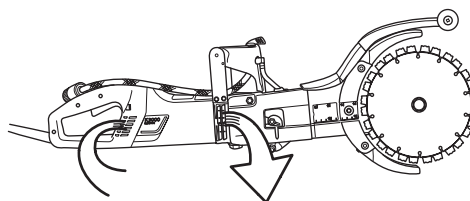

- Για να έχει πάντοτε το μηχάνημα επαρκή ψύξη θα πρέπει τα ανοίγματα των αεραγωγών να είναι πάντα ελεύθερα και καθαρά. Να καθαρίζετε τακτικά το μηχάνημα με πεπιεσμένο αέρα.

Αλλαγή στα καρβουνάκια

- Ελέγξτε τα καρβουνάκια τουλάχιστον 1 φορά τον μήνα. Αν τα καρβουνάκια είναι φθαρμένα, ραγισμένα ή με άλλο τρόπο παραμορφωμένα θα πρέπει να αντικατασταθούν με καινούργια.
- Κατά την αλλαγή θα πρέπει να αλλάζονται όλα τα καρβουνάκια.
- Βγάλτε τις δύο θύρες ελέγχου ξεβιδώνοντας τις δύο βίδες.

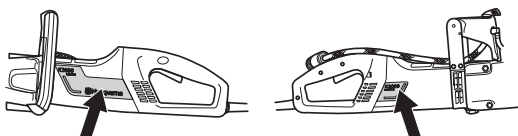

- Ξεβιδώστε το καλωδιο που συγκρατεί το καρβουνάκι, ανασηκώστε το ελατήριο για να βγάλετε μετά το καρβουνάκι από τη θήκη του.

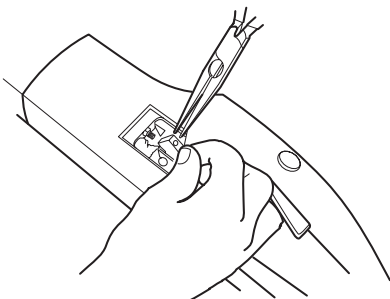

- Καθαρίστε τις θήκες για τα καρβουνάκια με ένα στεγνό πινέλο.
- Φυσήξτε προσεκτικά έξω τη σκόνη.
- Τοποθετήστε τα καινούργια καρβουνάκια και ελέγξτε ταυτόχρονα ότι γλιστράνε εύκολα μέσα στις θήκες τους.
- Κατεβάστε τα ελατήρια και βιδώστε το καλωδιο.
- Καινούργια καρβουνάκια πρέπει να στρωνονται με τρέξιμο στο ρελαντί για 40 περίπου λεπτά.

Κρουός νερού

- Ελέγξτε και καθαρίστε αν χρειάζεται τον περιοριστή. Μην χρησιμοποιείτε σωλήνες που έχουν παραμορφωθεί, φθαρεί ή καταστραφεί.

Παροχή ηλεκτρικού ρεύματος



ΠΡΟΕΙΔΟΠΟΙΗΣΗ! Ποτέ με χρησιμοποιείτε φθαρμένα καλώδια. Μπορούν να προκαλέσουν σοβαρό τραυματισμό, ακόμη και θάνατεφόρο.

- Ελέγξτε ότι το καλωδιο και το καλωδιο μπαλαντέζας είναι ακέραια και σε καλή κατάσταση. Μην χρησιμοποιείτε το μηχάνημα αν το καλωδιο είναι φθαρμένο, αλλά αφήστε το σε ένα εξουσιοδοτημένο συνεργείο για επισκευή.

Καθημερινή φροντίδα

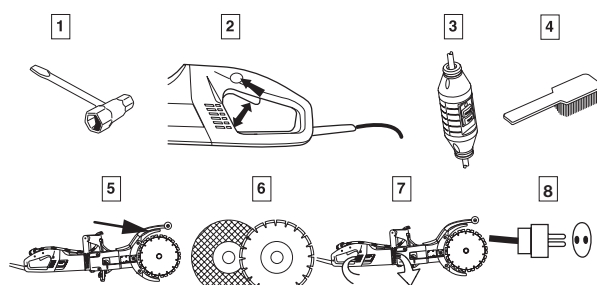

- 1 Βεβαιωθείτε ότι τα μπουλόνια και τα παξιμάδια είναι σφιγμένα.
- 2 Βεβαιωθείτε ότι ο διακόπτης του ρεύματος λειτουργεί.
- 3 Ελέγξτε το διακόπτη κυκλώματος βλάβες γείωσες
- 4 Καθαρίστε εξωτερικά το μηχάνημα.
- 5 Ελεγχος του προφυλακτήρα δίσκου.
- 6 Ελεγχος της κατάστασης του δίσκου κοπής.
- 7 Ελέγξτε και καθαρίστε τους αεραγωγούς ψύξης.
- 8 Ελέγξτε ότι το καλωδιο και το καλωδιο μπαλαντέζας είναι ακέραια και σε καλή κατάσταση.

ΤΕΧΝΙΚΑ ΣΤΟΙΧΕΙΑ

Τεχνικά στοιχεία	K 3000 Cut-n-Break
Κινητήρας	
Κατηγορία προστασίας	I
Μέγ. ταχύτητα λάμας, σ.α.λ.	4700
Μέγιστη επιτρεπτή τάση, V	
Europe	230
Great Britain	110
USA / Canada / Japan	100-120
Μέγιστη δυνατή ισχύς, W	
Europe	2700/12 A
Great Britain	2200/20 A
USA / Canada / Japan	15 A, 50-60 Hz
Βάρος	
Ηλεκτρικό μηχάνημα κοπής χωρίς λεπίδες, kg	7,9
Στάθμες θορύβου	
Στάθμη ισχύος ήχου στις μέγιστες στροφές μετρεμένες σύμφωνα με το EN 50144-1, dB(A)	108
Ισοδύναμη εχρητική πίεση στο αυτί του χειριστή, στις μέγιστες στροφές μετρεμένες σύμφωνα με το EN 50144-1, dB(A)	95
Στάθμες κραδασμών	
(βλ.σημ. 1)	
Μπροστινή χειρολαβή, m/s ²	3,2
Πίσω χειρολαβή, m/s ²	3,4
Υδροψυξη	
Υδροψυξη	Ναι
Συνδετικό εξάρτημα	Τύπος "Gardena"
Πίεση νερού - μέγιστη, bar	8

Σεμ. 3: Κραδασμοί χειρολαβών μετρεμένοι σύμφωνα με το ISO 5349-1, EN 50144-1, EN 50144-2-3.

Εξοπλισμός κοπής

Κοπτικός δίσκος, mm/ίντσες	Μετάδοση κίνησης	Μέγιστη ταχύτητα περιφέρειας, m/s	Βάθος κοπής, mm/ίντσες
225/9	45/79	60	400/16

Συνιστώμενες διαστάσεις καλωδίων

Περιοχή καλωδίου	1,5 mm ²	2,5 mm ²
Τάση εισόδου 100-120 V	20 m	40 m
Τάση εισόδου 220-240 V	30 m	50 m



ΕΚ–Βεβαίωση συμφωνίας

(Ισχύει μόνο στην Ευρώπη)

Ε **Husqvarna AB**, SE-433 81 Göteborg, Σουεδία, τηλ.: +46-31-949000, βεβαιώνει ότι το πριόνι **Husqvarna K3000 Cut-n-Break** από τους αριθμούς σειράς κατασκευής έτους 2008 και εξής (το έτος αναγράφεται ολόκληρο στον πινακίδα μοντέλου ακολουθούμενο από τον αριθμό σειράς) ανταποκρίνονται στις προδιαγραφές της ΟΔΕΓΙΑΣ ΤΟΥ ΣΥΜΒΟΥΛΙΟΥ:

- της 22ας Ιουνίου 1998 "σχετικά με μηχανήματα" **98/37/ΕΚ**, παράρτημα ΙΙΑ.
- της 15ης Δεκεμβρίου 2004 "σχετικά με ηλεκτρομαγνητική συμβατότητα" **2004/108/ΕΟΚ**.
- με εμερομενία 12 Δεκεμβρίου 2006 "σχετικά με τον ηλεκτρικό εξοπλισμό" **2006/95/ΕΚ**.

Εφαρμόστηκαν τα εξής πρότυπα: EN ISO 12100-2, EN 60745-1, EN 60745-2-3, EN 55014-1, EN 55014-2, EN 61000-3-2, EN 61000-3-3.

Το πριόνι που παραδίδεται στον πελάτη ανταποκρίνεται στο πρότυπο που υποβλήθηκε σε έλεγχο μοντέλου Ευρωπαϊκής Ένωσης.

Göteborg 3 Απριλίου 2008



Ove Donnerdal, Διευθυντής ανάπτυξης

1152441-71



2009-05-06