

Gebruiksaanwijzing K3000 Cut-n-Break

Neem de gebruiksaanwijzing grondig door en gebruik de machine niet voor u alles duidelijk heeft begrepen.

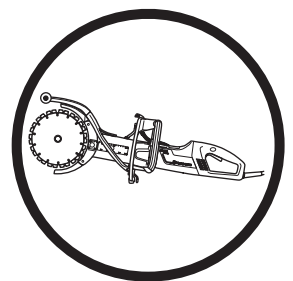

Dutch

VERKLARING VAN DE SYMBOLEN

Symbolen op de machine:

WAARSCHUWING! Wanneer de machine onjuist of slordig wordt gebruikt, kan het een gevaarlijk gereedschap zijn, dat ernstig letsel of overlijden van de gebruiker of anderen kan veroorzaken.



Neem de gebruiksaanwijzing grondig door en gebruik de machine niet voor u alles duidelijk heeft begrepen.



Draag altijd:

- Goedgekeurde veiligheidshelm
- Goedgekeurde gehoorbeschermers
- Veiligheidsbril of vizier



Dit product voldoet aan de geldende CE-richtlijnen.



WAARSCHUWING! Bij het zagen treedt stofvorming op, die schadelijk kan zijn bij inademing. Gebruik een goedgekeurd stofmasker. Zorg voor voldoende ventilatie.



WAARSCHUWING! Vonken geproduceerd tijdens het zagen/slijpen kunnen brand veroorzaken in brandbare materialen zoals: benzine, hout, droog gras enz.



U moet altijd waterkoeling gebruiken.



WAARSCHUWING! Een terugslag kan plotseling, snel en krachtig zijn en kan levensbedreigend letsel veroorzaken. Lees de gebruiksaanwijzing aandachtig door en gebruik de machine niet voordat u de instructies goed hebt begrepen.



Zaag altijd in de juiste richting. Zie de veiligheidsvoorschriften!

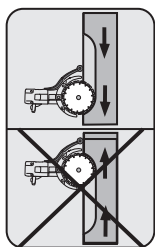

Milieuetikettering. Dit symbool op het product of de verpakking geeft aan dat het product niet mag worden behandeld als huishoudelijk afval. Het moet in plaats daarvan ingeleverd worden bij een geschikt recyclagestation voor de recycling van elektrische en elektronische apparatuur.



Door ervoor te zorgen dat dit product goed wordt verwerkt, kunt u meehelpen aan het voorkomen van potentiële negatieve effecten voor milieu en mensen, die anders veroorzaakt kunnen worden door een niet juiste afvalverwerking van dit product.

Voor meer gedetailleerde informatie over recycling van dit product kunt u contact opnemen met uw gemeente, uw vuilophaalcentrale of de winkel waar u het product hebt gekocht.

Overige op de machine aangegeven symbolen/plaatjes verwijzen naar specifieke eisen aan certificering op bepaalde markten.

Symbolen in de gebruiksaanwijzing:

Controle en/of onderhoud dient te worden uitgevoerd met uitgeschakelde motor en de stekker uit het stopcontact.

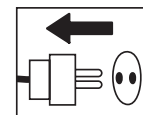

Gebruik altijd goedgekeurde veiligheidshandschoenen.

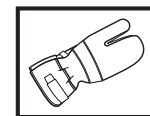

Moet regelmatig schoongemaakt worden.

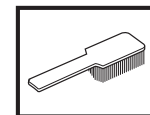

Controleer met het blote oog.



Gebruik van veiligheidsbril of vizier verplicht.



INHOUD

Inhoud

VERKLARING VAN DE SYMBOLEN

Symbolen op de machine: 2

Symbolen in de gebruiksaanwijzing: 2

INHOUD

Inhoud 3

WAT IS WAT?

Beschrijving van de slijpmachine? 4

VEILIGHEIDSINSTRUCTIES

Maatregelen voordat u een nieuwe doorslijpmachine gaat gebruiken 5

Persoonlijke veiligheidsuitrusting 5

VEILIGHEIDSINSTRUCTIES

Algemene veiligheidswaarschuwingen 6

Veiligheidsuitrusting van de machine 8

Diamantzagen 9

Algemene werkinstructies 10

MONTEREN

Monteren 13

STARTEN EN STOPPEN

Voor de start 14

Starten 14

Stoppen 14

ONDERHOUD

Algemeen 15

Schoonmaken 15

Controle en afstellen van aandrijfriem 15

Vervangen van aandrijfriem 15

Koelsysteem 16

Koolborstels vervangen 16

Waterkraan 17

Stroomvoorziening 17

Dagelijks onderhoud 17

TECHNISCHE GEGEVENS

Slijpuitrusting 18

Aanbevolen kabelmaten 18

EG-verklaring van overeenstemming 19

WAT IS WAT?

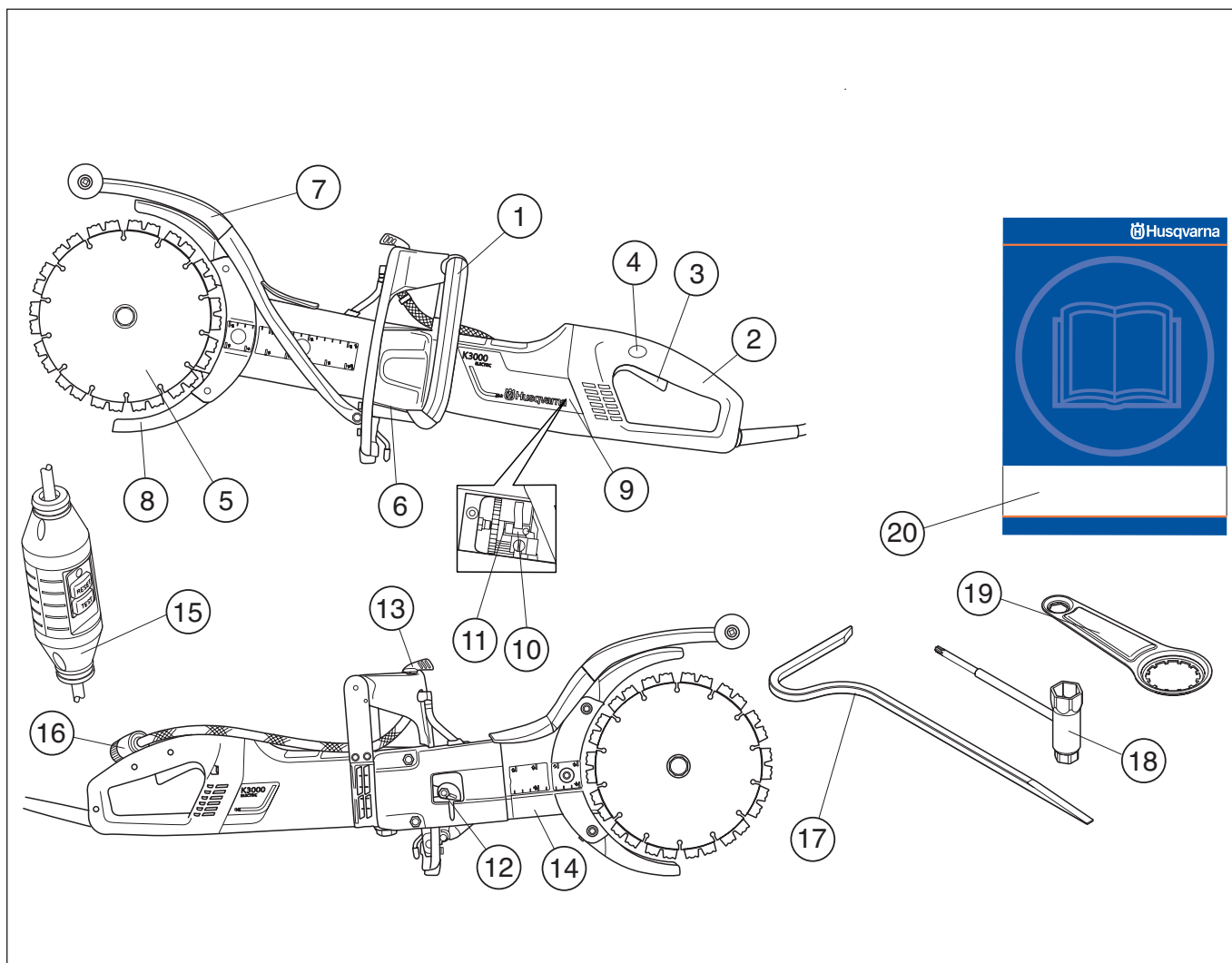

Beschrijving van de slijpmachine?

- | | |
|---------------------------|----------------------------|
| 1 Voorste handvat | 11 Borstelhouders |
| 2 Achterste handvat | 12 Riemspringer |
| 3 Schakelaar | 13 Waterkraan |
| 4 Schakelaarvergrendeling | 14 Zaagarm |
| 5 Slijpschijven | 15 Differentieelschakelaar |
| 6 Typeplaatje | 16 Wateraansluiting |
| 7 Spatbescherming | 17 Sloopgereedschap |
| 8 Beschermkap | 18 Combisleutel |
| 9 Inspectieluiken | 19 Lagergereedschap |
| 10 Koolborstels | 20 Gebruiksaanwijzing |

VEILIGHEIDSLNSTRUCTIES

Maatregelen voordat u een nieuwe doorslijpmachine gaat gebruiken

- Neem de gebruiksaanwijzing grondig door en gebruik de machine niet voor u alles duidelijk heeft begrepen.
- De machine is alleen gemaakt voor het doorslijpen van harde materialen, zoals beton, baksteen, metselwerk en gietijzeren- en cementbuizen.
- Laat uw Husqvarna-dealer de doorslijpmachine regelmatig controleren en de noodzakelijke instellingen en reparaties uitvoeren.



WAARSCHUWING! De oorspronkelijke vormgeving van de machine mag onder geen enkele omstandigheid worden gewijzigd zonder toestemming van de fabrikant. Gebruik altijd originele onderdelen. Niet goedgekeurde wijzigingen en/of niet-originele onderdelen kunnen tot ernstige verwondingen of het overlijden van zowel gebruiker of anderen leiden.



WAARSCHUWING! Het gebruik van producten die materiaal snijden, slijpen, boren, schuren of vormen kan stof en dampen veroorzaken die schadelijke chemicaliën kunnen bevatten. Zoek uit hoe het materiaal waar u mee werkt is samengesteld en draag een geschikt gezichts- en ademmasker.



WAARSCHUWING! Een slijpmachine die verkeerd of slordig wordt gebruikt kan een gevaarlijk gereedschap zijn, dat ernstige, zelfs levensbedreigende, verwondingen kan veroorzaken. Het is zeer belangrijk dat u de inhoud van deze gebruiksaanwijzing leest en begrijpt.

Husqvarna Construction Products streeft ernaar de constructie van zijn producten voortdurend te verbeteren. Husqvarna houdt zich derhalve het recht voor zonder mededeling vooraf en zonder verdere verplichtingen constructiewijzigingen door te voeren.

Alle informatie en gegevens in deze gebruiksaanwijzing waren van toepassing op de datum dat deze gebruiksaanwijzing ter perse ging.

Persoonlijke veiligheidsuitrusting



WAARSCHUWING! Bij al het gebruik van de machine moet goedgekeurde persoonlijke beschermingsuitrusting gebruikt worden. Persoonlijke beschermingsuitrusting elimineert de risico's niet, maar vermindert het schadelijk effect in geval van een ongeval. Vraag uw dealer om raad wanneer u uw uitrusting koopt.

- Veiligheidshelm
- Gehoorbeschermers
- Veiligheidsbril of vizier

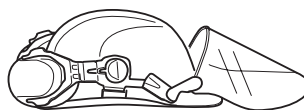

- Stofmasker

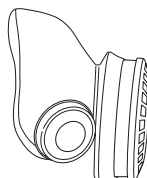

- Sterke, gripvaste handschoenen.

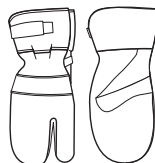

- Nauwsluitende, sterke en prettige kleding die volledige bewegingsvrijheid toelaat.

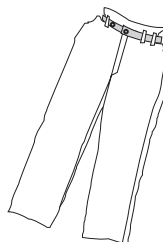

- Gebruik de beenbescherming die wordt aanbevolen voor het materiaal dat moet worden doorgezaagd.
- Laarzen met stalen neus en anti-slip zool.



- U moet altijd een EHBO-kit bij de hand hebben.



VEILIGHEIDSINSTRUCTIES

Algemene veiligheidswaarschuwingen



WAARSCHUWING! Lees alle veiligheidswaarschuwingen en instructies door. Het negeren van waarschuwingen en instructies kan elektrische schokken, brand en/of ernstig letsel tot gevolg hebben.

Bewaar alle waarschuwingen en instructies voor later gebruik.

De term "elektrisch gereedschap" in de waarschuwingen verwijst zowel naar gereedschappen die op het lichtnet (met snoer) werken als gereedschappen die met een accu (snoerloos) werken.

Veiligheid op de werkplek

- Zorg ervoor dat de werkplek schoon en goed verlicht is. Rommelige of donkere werkplekken werken ongelukken in de hand.
- Gebruik elektrisch gereedschap niet in een omgeving waar ontploffingsgevaar bestaat, zoals in de buurt van brandbare vloeistoffen, gassen of stof. Elektrische gereedschappen geven vonken af die ontbranding van het stof of de dampen kunnen veroorzaken.
- Houd kinderen en omstanders op afstand wanneer u elektrisch gereedschap gebruikt. Als u wordt afgeleid, bestaat de kans dat u de controle over het gereedschap verliest.
- Gebruik de motorkettingzaag niet in ongunstige weersomstandigheden. B.v. bij dichte mist, regen, harde wind, hevige koude enz. Werken in slechte weersomstandigheden is vermoeiend en kan tot gevaarlijke situaties leiden, zoals een gladde ondergrond.
- Verzeker u ervan dat er geen materiaal naar beneden kan vallen en verwondingen kan veroorzaken terwijl u met de machine werkt. Neem grote voorzichtigheid in acht bij het werken op hellend terrein.



WAARSCHUWING! De veiligheidsafstand voor de doorslijpmachine bedraagt 15 meter. U bent verantwoordelijk dat er geen dieren en toeschouwers binnen het werkterrein zijn. Begin niet te zagen voor het werkterrein vrij is en u veilig staat.

Elektrische veiligheid

- Elektrisch gereedschap moet geschikt zijn voor het betreffende stopcontact. Breng nooit wijzigingen aan in de stekker. Gebruik nooit een adapterstekker in combinatie met geaarde elektrische gereedschappen. Ongemodificeerde stekkers en passende stopcontacten beperken het risico op elektrische schokken.
- Vermijd lichamelijk contact met geaarde oppervlakken, zoals buizen, radiatoren, fornuizen en koelkasten. Er bestaat een verhoogd risico op elektrische schokken wanneer uw lichaam met aarde verbonden is.
- Het elektrische gereedschap mag niet worden blootgesteld aan meer vocht dan hetgeen door het spoelwatersysteem wordt toegevoerd. Stel het elektrische gereedschap niet bloot aan regen. Water dat in elektrisch gereedschap binnendringt, verhoogt het risico op elektrische schokken.
- Gebruik het snoer niet voor oneigenlijke doeleinden. Gebruik het snoer nooit om elektrisch gereedschap te dragen, op te tillen of uit het stopcontact te trekken. Houd het snoer uit de buurt van warmtebronnen, olie, scherpe randen of bewegende delen. Beschadigde of verwarde snoeren verhogen het risico op elektrische schokken.
- Gebruik een verlengsnoer dat geschikt is voor gebruik buitenshuis wanneer u buiten werkt met elektrisch gereedschap. Het gebruik van een snoer dat geschikt is voor gebruik buitenshuis verlaagt het risico op elektrische schokken.
- Controleer of de kabel en het verlengsnoer heel en in goede staat zijn. Gebruik de machine niet als de kabel is beschadigd, maar breng deze voor reparatie naar een erkende servicewerkplaats.
- Gebruik geen verlengsnoer, dat nog is opgerold, om oververhitting te voorkomen.
- Let erop dat u bij gebruik van een verlengkabel uitsluitend goedgekeurde verlengkabels met voldoende lengte gebruikt. Zie "Aanbevolen kabelmaten" in de sectie "Technische gegevens" voor meer informatie. Een ondergedimensioneerde kabel betekent een risico op verminderde machinecapaciteit en oververhitting.
- De machine dient te worden aangesloten op een geaard stopcontact. Controleer of de netspanning overeenkomt met de spanning die is aangegeven op het typeplaatje op de machine.
- Let op dat u de kabel achter u houdt als u de machine gebruikt, zodat de kabel niet beschadigd kan raken.

VEILIGHEIDSIINSTRUCTIES

Persoonlijke veiligheid

- Wees altijd alert, kijk wat u doet en gebruik uw gezond verstand wanneer u elektrisch gereedschap gebruikt. Gebruik elektrisch gereedschap niet wanneer u vermoeid bent of onder invloed van drugs, alcohol of medicijnen bent. Eén moment van onoplettendheid tijdens het werken met elektrisch gereedschap kan ernstig persoonlijk letsel tot gevolg hebben.
- Maak altijd gebruik van persoonlijke beschermingsmiddelen. Gebruik altijd oogbescherming. Beschermingsmiddelen zoals een stofmasker, veiligheidsschoenen met antislipprofiel, een veiligheidshelm of gehoorbescherming in relevante werkomstandigheden beperken persoonlijk letsel.
- Voorkom een onbedoelde start. Verzeker u ervan dat de schakelaar in de OFF-positie (uit) staat voordat u het gereedschap aansluit op een spanningsbron en/of accu, oppakt of draagt. Het dragen van elektrisch gereedschap met de vinger op de schakelaar of het aansluiten van elektrisch gereedschap terwijl de schakelaar is ingeschakeld, werkt ongelukken in de hand.
- Verwijder eventuele (instel)sleutels voordat u het elektrisch gereedschap inschakelt. Een sleutel die is bevestigd aan een draaiend onderdeel van het elektrische gereedschap kan persoonlijk letsel tot gevolg hebben.
- Voorkom overstrekken. Zorg dat u altijd stevig en in balans staat. Zo hebt u een betere controle over het elektrisch gereedschap in onverwachte situaties.
- Draag geschikte kleding. Draag geen loszittende kleding of sieraden. Houd uw haar, kleding en handschoenen uit de buurt van bewegende delen. Loszittende kleding, sieraden of lang haar kan vast komen te zitten in bewegende delen.
- Als de mogelijkheid bestaat voor het opvangen van stof moet u ervoor zorgen dat deze is aangesloten en op de juiste wijze wordt gebruikt. Het gebruik van stofopvang kan stofgerelateerde gevaren beperken.
- Blijf op afstand van de slijpschijven wanneer de motor draait.



WAARSCHUWING! Als men teveel wordt blootgesteld aan trillingen, kan dit tot bloedvat- en zenuwbeschadigingen leiden bij personen die een slechte bloedcirculatie hebben. Consulteer uw dokter wanneer u symptomen heeft die daarop wijzen. Zulke symptomen zijn: slapende vingers e.d., geen gevoel, "kriebelend" gevoel, "speldeprikken", pijn, geen of weinig kracht, huidverkleuringen of veranderingen van het huidoppervlak. Deze symptomen hebben meestal betrekking op vingers, handen of polsen.

Gebruik en onderhoud van elektrisch gereedschap

- Gebruik elektrische gereedschap niet voor taken waarvoor het niet geschikt is. Gebruik voor iedere klus het juiste elektrische gereedschap. Het juiste elektrische gereedschap doet de klus beter en veiliger op het vermogen waarvoor het ontworpen is.
- Gebruik het elektrische gereedschap niet als de aan/uitschakelaar niet werkt. Elektrisch gereedschap dat niet kan worden in- en uitgeschakeld via de schakelaar is gevaarlijk en moet worden gerepareerd.
- Haal de stekker uit het stopcontact en/of verwijder de accu van het elektrische gereedschap voordat u aanpassingen maakt, accessoires verwisselt of het elektrische gereedschap opbergt. Dergelijke voorzorgsmaatregelen verlagen de kans dat het elektrische gereedschap per ongeluk wordt ingeschakeld.
- Berg elektrisch gereedschap dat u niet nodig hebt op buiten het bereik van kinderen en laat personen die onbekend zijn met het elektrische gereedschap of deze instructies niet werken met het elektrische gereedschap. Elektrisch gereedschap is gevaarlijk in de handen van onervaren gebruikers.
- Onderhoud elektrisch gereedschap goed. Controleer op onjuiste montage of vastlopen van bewegende delen, gebroken onderdelen en andere condities die de werking van het elektrische gereedschap kunnen beïnvloeden. Laat elektrisch gereedschap in geval van beschadiging repareren voordat u het weer gebruikt. Veel ongelukken worden veroorzaakt door slecht onderhouden elektrische gereedschappen.
- Houd snijgereedschappen scherp en schoon. Goed onderhouden snijgereedschappen met scherpe snijranden zullen minder gauw vastlopen en zijn eenvoudiger onder controle te houden.
- Gebruik het elektrische gereedschap, de accessoires, gereedschapsbits en dergelijke in overeenstemming met deze instructies en houd hierbij rekening met de werkomstandigheden en het type klus dat moet worden uitgevoerd. Gebruik van het elektrische gereedschap op een andere wijze dan waarvoor het bedoeld is, kan tot gevaarlijke situaties leiden.
- Gebruik nooit een machine die zo gewijzigd is dat ze niet langer overeenkomt met de originele uitvoering.
- Controleer of er geen leidingen of elektrische kabels lopen in het gebied waar u gaat slijpen.
- Controleer altijd of er gasleidingen lopen en markeer ze. Vlakbij gasleidingen zagen vormt altijd een gevaar. Zorg ervoor dat bij het zagen geen vonken optreden, omdat een zeker risico van explosie bestaat. Wees geconcentreerd en op uw taak gericht. Onvoorzichtigheid kan leiden tot ernstig persoonlijk letsel of dodelijke ongevallen.
- Kijk nieuwe slijpschijven na op transport- of opslagschade.
- De beschermkap voor de zaaguitrusting moet altijd zijn aangebracht wanneer de machine werkt.

Service

- Laat uw elektrische gereedschap repareren door een erkend reparateur die uitsluitend gebruik maakt van identieke vervangende onderdelen. Dit zorgt ervoor dat de veiligheid van het elektrische gereedschap wordt gehandhaafd.

VEILIGHEIDSIINSTRUCTIES

Veiligheidsuitrusting van de machine

In dit hoofdstuk wordt verklaard wat de veiligheidsonderdelen van de machine zijn, welke functie ze hebben en hoe de controle en het onderhoud moeten uitgevoerd worden om hun goede werking veilig te stellen. Bekijk het hoofdstuk Wat is wat? om te zien waar deze onderdelen zich bevinden op uw machine.



WAARSCHUWING! Gebruik nooit een machine als de veiligheidsonderdelen kapot zijn. Volg de controle-, onderhouds- en service-instructies die in dit hoofdstuk beschreven worden.

Om service en reparaties aan de machine uit te voeren, moet u een speciale opleiding hebben. Dit geldt vooral voor de veiligheidsuitrusting van de machine. Als de machine één van de volgende controles niet goed doorstaat, moet u ermee naar uw servicewerkplaats gaan. Als u één van onze producten koopt, garandeert dit dat de reparaties en service door een vakman kunnen worden uitgevoerd. Als u uw machine heeft gekocht bij één van onze dealers die geen servicewerkplaats heeft, vraag hem dan waar de dichtstbijzijnde erkende werkplaats is.

Schakelaar

De schakelaar wordt gebruikt om de machine te starten en te stoppen.

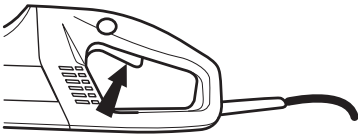

Schakelaar controleren

- Start de machine, laat de schakelaar los en controleer of de motor en het zaagblad stoppen.

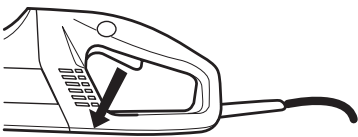

- Een defecte schakelaar dient te worden vervangen door een erkende servicewerkplaats.

Schakelaarvergrendeling

De schakelaarvergrendeling voorkomt ongewenste activering van de schakelaar. Als vergrendeling (A) wordt ingedrukt, wordt schakelaar (B) ontkoppeld.

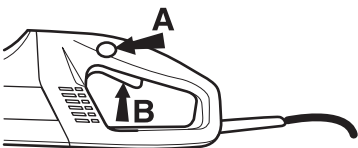

De schakelaarvergrendeling blijft ingedrukt zolang de schakelaar wordt ingedrukt. Als het handvat wordt losgelaten, gaan schakelaar en -vergrendeling weer terug in

de uitgangspositie. Dit gebeurt via twee van elkaar onafhankelijke terugspringveersystemen. In deze stand stopt de machine en wordt de schakelaar vergrendeld.

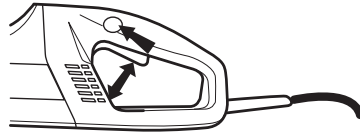

Schakelaarvergrendeling controleren

- Controleer of de schakelaar is vergrendeld als de schakelaarvergrendeling in de uitgangspositie staat.

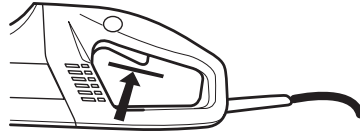

- Druk de schakelaarvergrendeling in en controleer of deze na het loslaten weer terugkeert in de uitgangspositie.

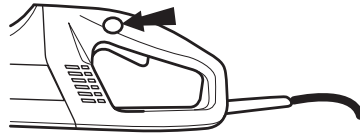

- Controleer of de schakelaar en de schakelaarvergrendeling makkelijk in te drukken zijn en of de terugspringveersystemen werken.

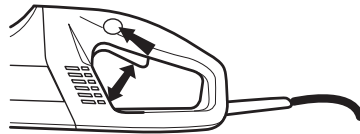

- Schakel de machine in, laat de schakelaar los, en controleer of de motor en zaagbladen stoppen.

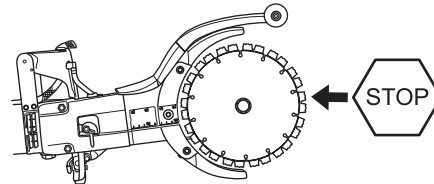

Softstart en overbelastingsbeveiliging

De machine is voorzien van een elektronisch geregelde softstart en een overbelastingsbeveiliging.

Wanneer de machine boven een bepaald niveau wordt belast, gaat de motor pulseren. Wanneer de belasting daalt, keert de motor naar normale stand terug en kunt u verder met doorslijpen.

Wanneer u de machine met pulserende motor blijft gebruiken, verbreekt de elektronica na een bepaalde tijd de stroom. Hoe hoger de belasting hoe sneller de onderbreking.

Wanneer een slijpschijf vast blijft zitten, verbreekt de elektronica onmiddellijk de stroom.

Beschermkap

Deze beveiliging zit boven en onder de slijpschijf gemonteerd en is gemaakt om te voorkomen dat onderdelen van de schijf en doorgeslepen materiaal weggeslingerd worden tegen de gebruiker.

VEILIGHEIDSinSTRUCTIES

Beschermkappen van de slijpschijven controleren



WAARSCHUWING! Controleer altijd of de beschermkap juist is aangebracht voor u de machine start. Controleer altijd of het zaagblad correct gemonteerd is en geen gebreken vertoont. Een beschadigd zaagblad kan persoonlijke ongelukken veroorzaken. Zie de instructies in het hoofdstuk Monteren.

- Controleer of de beschermkap heel is en geen barsten vertoont of vervormd is.
- Gebruik nooit een defecte beschermkap of beschermkap die niet juist is gemonteerd.

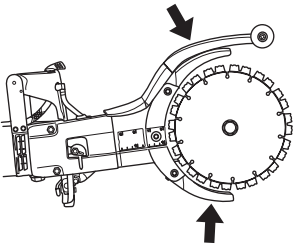

Differentieelschakelaar

Differentieelschakelaars bieden bescherming wanneer er een elektrisch defect optreedt.

Het indicatielampje geeft aan dat de differentieelschakelaar aan staat en dat de machine kan worden ingeschakeld. Druk de RESET-knop (groen) in wanneer het indicatielampje niet brandt.



Controleer de differentieelschakelaar

- Sluit de machine aan op het stopcontact. Druk de RESET-knop (groen) in, waarna het rode indicatielampje zal gaan branden.

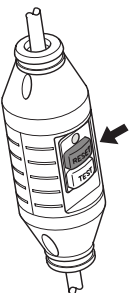

- Start de machine.

- Druk de TEST-knop (blauw) in.



- De differentieelschakelaar moet nu automatisch uitschakelen zodat de machine onmiddellijk afslaat. Neem contact op met uw leverancier als dit niet het geval is.
- Reset de machine via de RESET-knop (groen).

Diamantzagen



WAARSCHUWING! De slijpschijven kunnen kapot gaan en ernstige letsel bij de gebruiker veroorzaken.

Gebruikt nooit andere dan voor de machine bedoelde originele slijpschijven.

Gebruik nooit slijpschijven voor ander materiaal dan waar ze voor bedoeld zijn.



WAARSCHUWING! Het doorslijpen van plastic met een diamantschijven of reddingswerkschijven kan een reden zijn voor terugslag wanneer het materiaal smelt door de warmte die ontstaat bij het doorslijpen en op de schijf vast komt te zitten. Probeer geen plastic materiaal door te slijpen.

Algemeen

- Voor deze machine dient u alleen speciale diamantschijven met een geïntegreerde poeliehelft te gebruiken.
- Diamantzaagbladen hebben een stalen blad voorzien van segmenten die industriële diamanten bevatten.

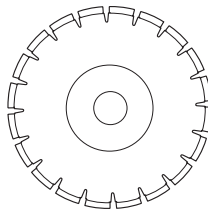

- Gebruik altijd een scherpe diamantzaag.
- Zorg ervoor dat de slijpschijven vrij van barsten en andere beschadigingen zijn.
- Vervang slijpschijven indien nodig.

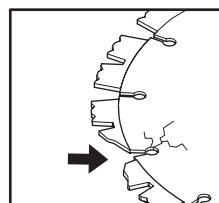

VEILIGHEIDSLINSTRUCTIES

Waterkoeling

- U moet altijd waterkoeling gebruiken. Hierdoor worden de slijpschijven gekoeld, hun levensduur neemt toe en de stofvorming wordt minder.



WAARSCHUWING! Koel diamantschijven voor natzagen voortdurend met water om verhitting te voorkomen. Anders zou de diamantschijf kunnen deformeren, met schade aan de machine of letsel van de gebruiker tot gevolg.

Trillingen in slijpschijven

- De slijpschijven kunnen hun rondheid verliezen en trillen wanneer te veel invoerdruk wordt gebruikt.
- Een lagere invoerdruk kan het trillen opheffen. Vervang anders de slijpschijven. Zie de instructies in het hoofdstuk Montage van slijpschijven.
- De slijpschijven moeten bedoeld zijn voor het materiaal dat moet worden doorgezaagd.

Materiaal

- Diamantzagen bieden vooral voordelen bij metselwerk, gewapend beton en andere samengestelde materialen. Diamantzagen zijn ongeschikt voor het zagen van metaal.
- Diamantzaagbladen zijn verkrijgbaar in een aantal hardheidsgradaties. De slijpschijven moeten bedoeld zijn voor het materiaal dat moet worden doorgezaagd. Een "zacht" diamantzaagblad heeft een relatief korte levensduur en groot werkvermogen. Hij wordt in harde materialen zoals graniet en hard beton gebruikt. Een "hard" diamantzaagblad heeft een langere levensduur, minder werkvermogen en moet worden gebruikt in zachte materialen zoals baksteen en asfalt.

Scherpen van diamantzagen.

- Diamantzagen kunnen bot worden bij een verkeerde voedingsdruk of het zagen van bepaalde materialen, zoals zwaar gewapend beton. Werken met een bot diamantzaagblad leidt tot oververhitting wat ertoe kan leiden dat diamantsegmenten losraken.
- Scherp het zaagblad door in zacht materiaal zoals zandsteen of baksteen te zagen.

Handmachines met hoge snelheid

- Voor deze machine dienen alleen speciale slijpschijven te worden gebruikt met een geïntegreerde poelieheft.
- De slijpschijven dienen gemerkt te zijn met hetzelfde of een hoger toerental dan op het typeplaatje van de machine staat. Gebruik nooit slijpschijven met een lagere toerenmarkering dan die van de doorslijpmachine.

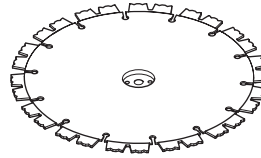

Algemene werkinstructies



WAARSCHUWING! In dit hoofdstuk worden de basisveiligheidsregels voor het werken met een slijpmachine behandeld. De gegeven informatie kan nooit de kennis vervangen die een vakman via opleidingen en praktische ervaring heeft verworven. Als u in een situatie belandt waarin u niet goed weet hoe verder te gaan, dient u een expert te raadplegen. Wendt u tot uw dealer, uw servicewerkplaats of een ervaren gebruiker. Gebruik de machine niet als u zich onvoldoende gekwalificeerd acht!

Waterkoeling

U moet altijd waterkoeling gebruiken.

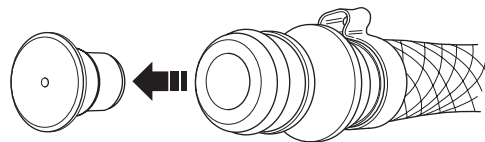

Bij lage waterdruk, bijv. bij het gebruik van een watertank, kan het reduceerventiel worden verwijderd om de juiste waterstroom te krijgen.

Het is belangrijk om geen te grote waterstroom te gebruiken zonder reduceerventiel, want dan kan de riem slippen.

Zaagtechniek

- Ondersteun het werkstuk zo dat te voorspellen is wat er kan gebeuren en dat de zaagsnede tijdens het zagen op blijft.

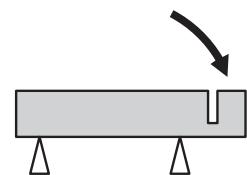
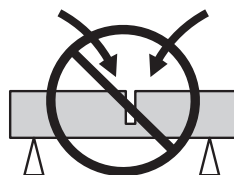

VEILIGHEIDINSTRUCTIES

- Hou de machine altijd met beide handen stevig beet. Duimen en vingers moeten daarbij rond de handgrepen worden gehouden.

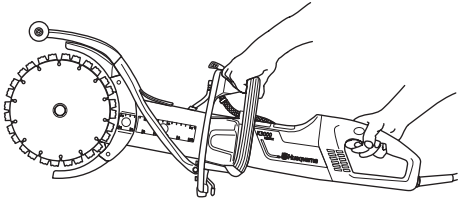

- Controleer dat het zaagblad niet in contact staat met andere voorwerpen als u de machine start.
- Begin te zagen met de motor op maximale toeren.
- Begin langzaam te zagen, laat de machine het werk doen zonder het zaagblad te dwingen of in het werkstuk te drukken. Zaag altijd op maximale toeren.
- Zaag in dezelfde richting wanneer u in een bestaande zaagsnede zaagt. Voorkom dat u in een hoek op de eerdere zaagsnede zaagt, omdat in dat geval het risico bestaat dat het blad vastslaat of dat de machine in de zaagsnede "klimt".

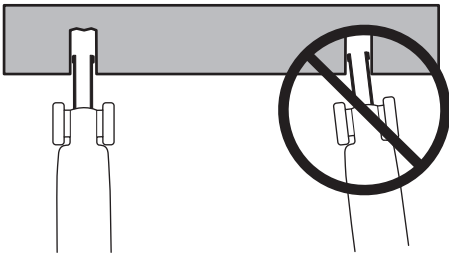

- Zaag altijd van boven naar onderen (A).
- Verwijder de doorslijpmachine en gebruik een breekijzer om het materiaal te verwijderen dat tussen de sneden is blijven zitten (B).

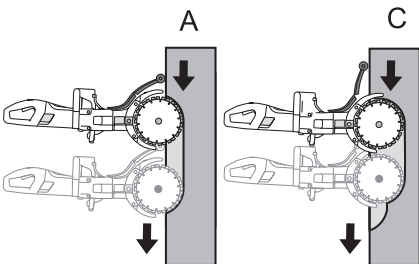

- Volg dezelfde slijpsnede, maar verder in het werkstuk (C), en herhaal het werk met het breekijzer.

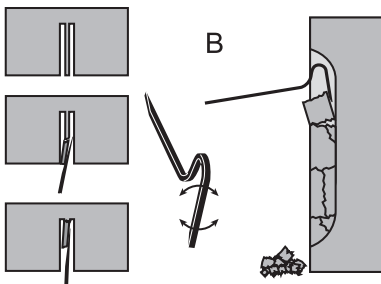

WAARSCHUWING! Zorg er bij verticaal zagen altijd voor dat u vanaf de bovenkant van de zaagsnede naar onderen zaagt. Zaag nooit vanaf de onderkant van de zaagsnede omhoog. Dit kan leiden tot terugslag, wat persoonlijk letsel kan veroorzaken.

- Herhaal deze werkwijze tot de gewenste zaagdiepte is bereikt (D, E).

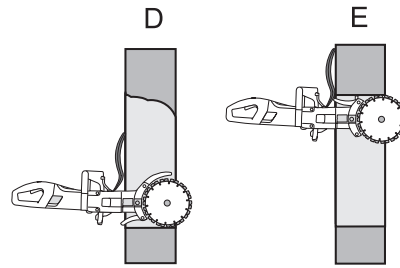

- De beschermkappen voor de slijpschijven zijn zo geconstrueerd dat ze zich makkelijk aanpassen aan de diepte waarmee de doorslijpmachine in het werkstuk gaat.

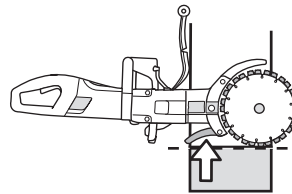

WAARSCHUWING! Zaag nooit met de zijkant van zaagblad aangezien het zaagblad hierdoor zou kunnen beschadigen of breken, met persoonlijk letsel tot gevolg. Gebruik alleen het snijvlak.

Draai de doorslijpmachine niet opzij, dit kan ertoe leiden dat de schijf vast komt te zitten of breekt met menselijk letsel tot gevolg.

Soepel zagen

Om soepel te kunnen zagen, moet de spatkap goed worden ingesteld.

- Maak de vergrendeling los.

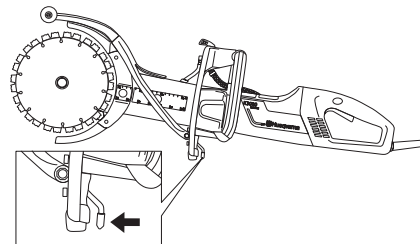

- Schuif de spatkap opzij.

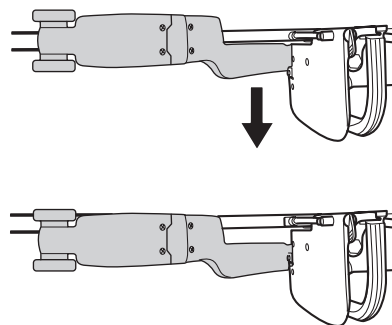

- Vergrendel de kap.

VEILIGHEIDSINSTRUCTIES

Terugslag

Terugslag is een plotselinge achterwaartse beweging van de zaag die kan optreden wanneer de bladen stilvallen (door afknijping, beklemming, verdraaiing) in de zogenaamde terugslagrisicozone. De meeste terugslagen zijn klein en worden waargenomen als kleine "rukken" aan de voorste handgreep. Een terugslag kan echter erg krachtig zijn. Wanneer u even niet oplet of een slechte grip hebt, kan de zaag tegen u aan worden geslingerd.



WAARSCHUWING! De terugslag kan zeer onverwachts en krachtig zijn, waardoor de zaag tegen u aan wordt geslingerd. Dit kan leiden tot ernstig of zelfs dodelijk letsel. Het is van essentieel belang dat u begrijpt waardoor terugslag wordt veroorzaakt en hoe u terugslag kunt voorkomen door de juiste zaagtechniek toe te passen.

Oorzaak van terugslag

Terugslag wordt veroorzaakt doordat u zaagt met de terugslagrisicozone van het zaagblad, bijvoorbeeld wanneer u "omhoog" of naar u toe zaagt.

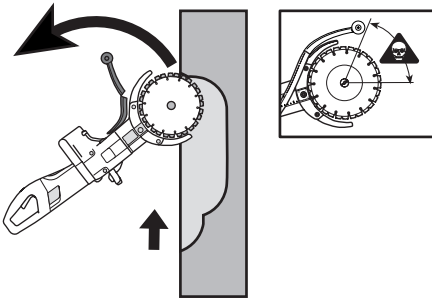

Basisregels

- Zaag nooit omhoog of naar u toe, omdat de terugslagrisicozone in dat geval de actieve zaagzone wordt.

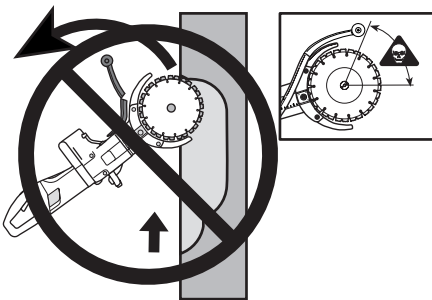

- Hou de machine altijd met beide handen stevig beet. Duimen en vingers moeten daarbij rond de handgrepen worden gehouden.

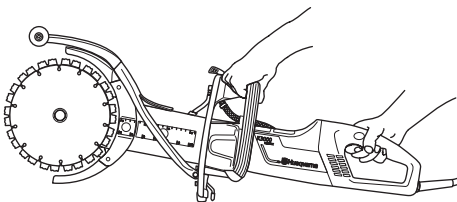

- Zorg voor een goede balans en een stabiele houding.
- Zorg er bij verticaal zagen altijd voor dat u vanaf de bovenkant van de zaagsnede naar onderen zaagt.

- Zaag altijd op maximale toeren.
- Zaag niet met het bovenste kwadrant (de terugslagrisicozone) van het zaagblad. Voorkom dat u de bladen verdraait of zijwaarts in de zaagsnede drukt. Dit kan terugslag veroorzaken.
- Wees voorzichtig bij het opnieuw plaatsen van het zaagblad in de zaagsnede. Zorg ervoor dat de zaagsnede breed genoeg is en dat de zaagbladen niet in een hoek in de zaagsnede staan. Dit kan terugslag veroorzaken.
- Sta op voldoende afstand van het werkstuk.
- Zaag nooit boven schouderhoogte.
- Zaag nooit vanaf een ladder. Gebruik een platform of steiger wanneer u op grote hoogte moet werken.
- Wees erop bedacht of het werkstuk verschuift of dat er iets gebeurt waardoor de zaagsnede dichtklapt en het zaagblad vastgeklemd wordt.

Het naar binnen trekken

Pull in treedt op als de onderkant van de slijpschijven plotseling stoppen of als de zaagsneden in elkaar komen. (Ter voorkoming, zie instructies in het hoofdstuk 'Basisregels' en 'Klemmen/Draaien' hieronder.)

Blokkering/rotatie

Wanneer de zaagsnede dichtloopt, treedt beknelling op. De machine wordt dan plotseling met een zeer sterke beweging naar beneden getrokken.

Voorkomen van blokkering

Het werkstuk dient zodanig te worden ondersteund dat de zaagsnede tijdens en na het zagen open blijft

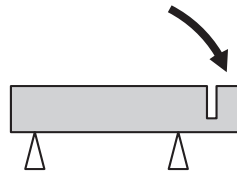

Het toerental van de motor controleren

Gebruik regelmatig een toerenmeter om het toerental van de motor te controleren op bedrijfstemperatuur, met vol gas en zonder belasting.

MONTEREN

Monteren



WAARSCHUWING! Trek altijd de stekker uit het stopcontact voor het schoonmaken, onderhouden of monteren.

Montage slijpschijven

- De Husqvarna-slijpschijven zijn speciaal gemaakt en goedgekeurd voor het uit de hand doorslijpen met K3000 Cut-n-Break. De slijpschijven hebben een geïntegreerde poeliehelft en moeten per paar worden vervangen.
- Draai de moeren en klembout die de stang op zijn plaats houden, los. Zo belandt de aandrijfriem in een gunstiger positie met het oog op de montage van nieuwe slijpschijven. **De aandrijfriem klemt niet even makkelijk.**

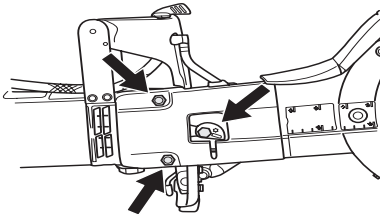

- Demonteer de oude slijpschijven door de centrummoer los te draaien. Controleer de aandrijfriem op slijtage wanneer de slijpschijven zijn gedemonteerd. Voor het vervangen van de aandrijfriem, zie de instructies in het hoofdstuk 'Aandrijfriem vervangen'.
- Plaats de slijpschijven ieder aan een kant van de slijparm. Zorg ervoor dat de gaten voor de beide stuurpennen in de poeliehelft zo terechtkomen dat ze in de gaten in de ring vallen en in de moer. Monteer vervolgens de schroef en de ringeenheid met de stuurpennen.

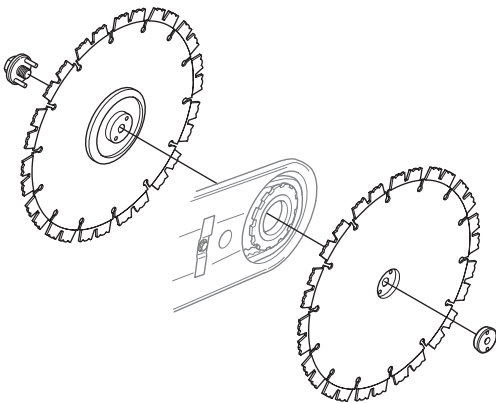

Het is zeer belangrijk dat de slijpschijven draaien wanneer de moer wordt vastgezet. Dit om ervoor te zorgen dat de riem niet bekneld raakt tussen de geïntegreerde poeliehelften op de slijpschijven wanneer de slijpschijven/poelies met de moer worden vastgezet. Dit gebeurt bij voorkeur afwisselend, d.w.z. stukje vastdraaien, even draaien en herhalen tot de slijpschijven vastzitten.

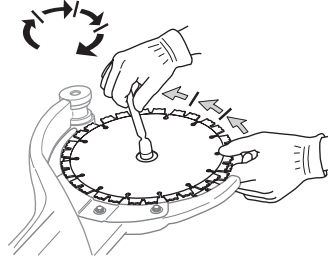

BELANGRIJK! Vergeet niet de riem op te spannen en de riemspanning te controleren voor het doorslijpen. Zie instructies onder het hoofdstuk 'Controle en afstellen van aandrijfriem'.

Beschermkap voor slijpschijven

- De beschermkappen moeten altijd op de machine zijn gemonteerd. Controleer of de beschermkappen goed vastzitten en fungeren voordat het doorslijpen begint.

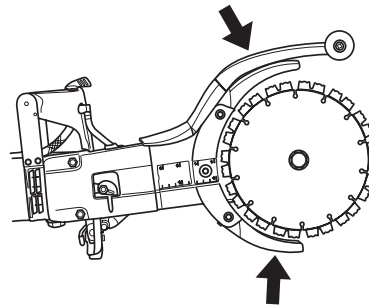

STARTEN EN STOPPEN

Voor de start



WAARSCHUWING! Voor het starten moet u rekening houden met de volgende punten:

De machine dient te worden aangesloten op een geaard stopcontact.

Controleer of de netspanning overeenkomt met de spanning die is aangegeven op het typeplaatje op de machine.

Let op dat u stevig staat, en dat het zaagblad nergens mee in contact kan komen.

Hou onbevoegden uit het werkgebied.

Wateraansluiting

- Sluit de waterslang aan op de watertoevoer (A). De waterflow wordt geregeld met de waterkraan (B).

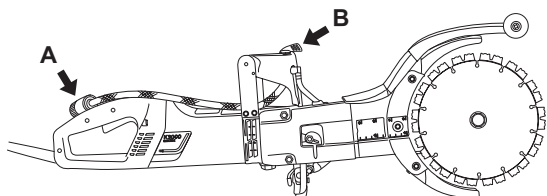

Differentieelschakelaar



WAARSCHUWING! Gebruik het gereedschap nooit zonder de aardlekbeveiliging die bij de gereedschap is geleverd. Achteloosheid kan resulteren in ernstig of zelfs dodelijk persoonlijk letsel.

- Zorg ervoor dat de differentieelschakelaar aan staat. Het indicatielampje geeft aan dat de differentieelschakelaar aan staat en dat de machine kan worden ingeschakeld. Druk de RESET-knop (groen) in wanneer het indicatielampje niet brandt.



- Controleer de differentieelschakelaar. Zie de instructies in het hoofdstuk Controle, onderhoud en service van de veiligheidsuitrusting van de machine.

Starten

- Pak de voorhandgreep met uw linkerhand beet.
- Pak het achterste handvat beet met uw rechterhand.

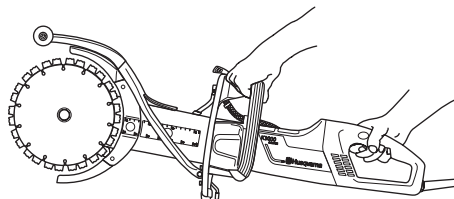

- Druk de schakelaarvergrendeling in met de rechterduim en druk de schakelaar in.

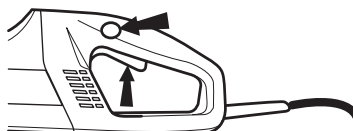

- Laat de machine ten minste 30 seconden onbelast en op een veilige manier lopen.

Stoppen

- De motor stopt zodra de schakelaar wordt losgelaten.



WAARSCHUWING! Het zaagblad blijft nog even draaien nadat de motor is uitgezet.

Algemeen



WAARSCHUWING! Controle en/of onderhoud dient te worden uitgevoerd met uitgeschakelde motor en de stekker uit het stopcontact.

Schoonmaken



WAARSCHUWING! Gebruik geen hogedrukspuit om de binnenkant van de machine af te spoelen.

De machine is bestand tegen vochtige lucht en spatten tijdens het zaagproces. Schoon water beïnvloedt de werking van de machine niet.

Bij het zagen van materialen zoals beton of steen, die zout kunnen bevatten, moet u de machine na beëindiging van de werkzaamheden afspoelen. Het reinigen verlaagt het risico op afzetting binnen in de motor. Deze zou lekstroom kunnen veroorzaken tussen elektrische componenten, waardoor de aardlekschakelaar onbedoeld zou kunnen uitschakelen.

- Reinig de machine dagelijks door deze na beëindiging van de werkzaamheden af te spoelen met schoon water.
- Plaats de machine met de achterhandgreep naar boven gericht. Spoel de luchtinlaten bij de achterhandgreep met schoon water af. Het water zal naar buiten lopen via de luchtuitlaten aan de voorzijde.
- Steek de stekker in het stopcontact en laat de motor ongeveer 30 seconden draaien om het drogen van de motor te versnellen.

Controle en afstellen van aandrijfriem



- De aandrijfriem zit helemaal ingekapseld en goed beschermd tegen zowel stof, vuil als mechanische schade tijdens het zagen.

Controleer de spanning van de aandrijfriem

- Steek een schroevendraaier in de uitsparing.
- Een correct gestrekte aandrijfriem moet ongeveer 5 mm kunnen bewegen.

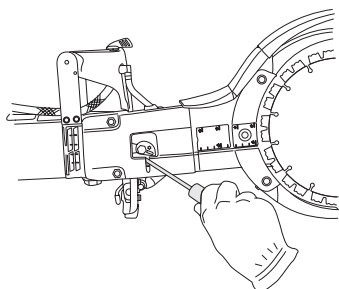

Zet de aandrijfriem vast.

- Maak de twee moeren los.
- Draai de klembout los.

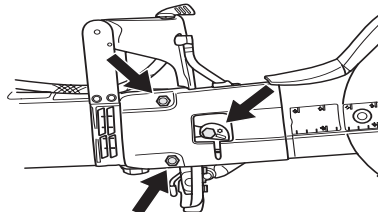

- Draai de excentrische plaat linksom met behulp van een schroevendraaier of Torx-schroevendraaier. Doordat de stang naar voren wordt geduwd, wordt de aandrijfriem strakker gezet.

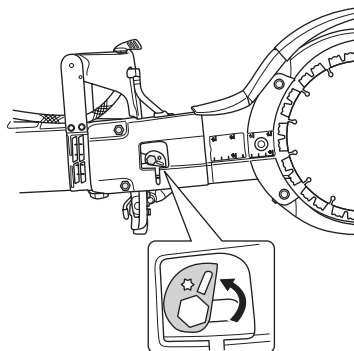

- Draai de moeren vast.
- Draai de bout stevig vast. Houd de excentrische plaat stil zodat hij niet mee schuift wanneer u de schroeven vastdraait.

BELANGRIJK! Een nieuwe aandrijfriem moet één keer strakker worden gezet nadat hij 30-60 minuten in gebruik is.

Vervangen van aandrijfriem

- Haal de spanning van de riem.
- Verwijder de slijpschijven.

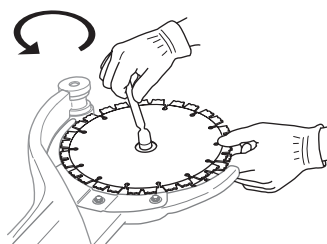

- Verwijder de riemkap door de moeren, de klembout en de excentrische nok los te draaien.

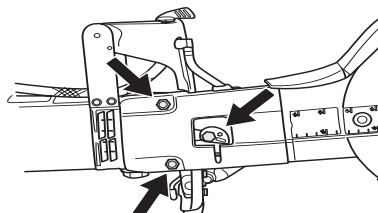

ONDERHOUD

- Maak de waterslang los.

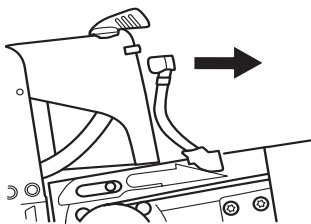

- Zet het aandrijftandwiel losser. Houd bij het losdraaien tegen met een sleutel. (Voor het tegenhouden kan de combisleutel of het lagergereedschap worden gebruikt.)

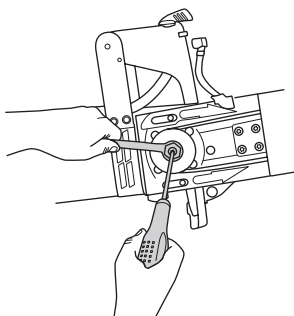

- Verwijder de slijparm door hem recht uit de machine te trekken.

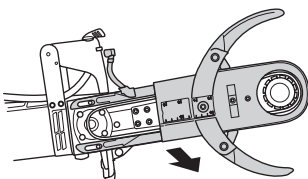

- Maak de vijf bouten los, waarmee de beschermkappen op de slijparm vastzitten.

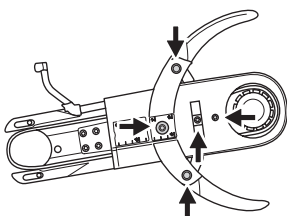

- Verwijder de oude riem en plaats een nieuwe.
- Breng de beschermkappen weer aan op de slijparm.
- Breng de slijparm aan op de machine terwijl u het aandrijfwiel vastzet.
- Vervang de waterslang.
- Breng de riemkap, de moeren, de klembout en de excentrische nok weer aan.
- Plaats de slijpschijven terug en draai de moer vast. Zie de instructies in het hoofdstuk 'Montage van slijpschijven'.
- Zet de aandrijfriem, de moeren en de bout vast. Zie instructies onder het hoofdstuk 'Controle en afstellen van aandrijfriem'.

BELANGRIJK! Vergeet niet de riem op te spannen en de riemspanning te controleren voor het doorslijpen. Zie instructies onder het hoofdstuk 'Controle en afstellen van aandrijfriem'.

Koelsysteem



- De machine is voorzien van een effectieve ventilator om de motor te koelen. De koellucht wordt aangezogen via het rooster bij het achterste handvat van de machine, passeert de stator en rotor en verlaat het motorhuis via de voorkant.

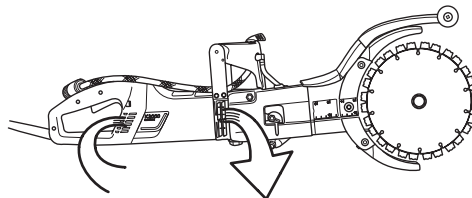

- Opdat de machine voldoende wordt gekoeld, moeten de koelluchtopeningen vrij en schoon worden gehouden. Blaas de machine regelmatig schoon met perslucht.

Koolborstels vervangen

- Controleer de koolborstels minimaal 1 keer per maand. Als de koolborstels versleten, gebarsten of op een andere manier zijn vervormd, moeten ze worden vervangen door nieuwe.
- Bij het vervangen van de koolborstels moeten alle koolborstels worden vervangen.
- Verwijder de beide inspectieluiken door de beide schroeven los te draaien.

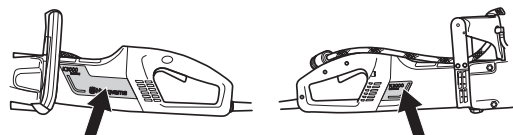

- Schroef de kabel van de koolborstels los, Til vervolgens de veer op en neem de koolborstels los uit de borstelhouder.

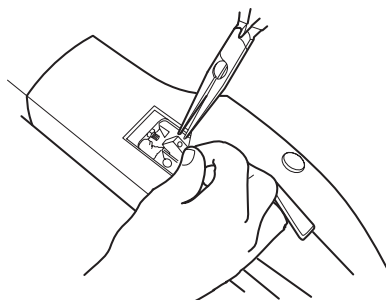

- Maak de borstelhouders schoon met een droge kwast.
- Blaas stof voorzichtig weg.
- Monteer de nieuwe koolborstels en controleer tegelijkertijd dat ze makkelijk in de borstelhouders glijden.
- Klap de veer neer en schroef de kabel vast.
- De nieuwe koolborstels moeten ca. 40 minuten stationair worden ingewerkt.

ONDERHOUD

Waterkraan

- Controleer het reduceerventiel en maak schoon indien nodig. Gebruik geen slangen die vervormd, versleten of beschadigd zijn.

Stroomvoorziening



WAARSCHUWING! Gebruik nooit beschadigde kabels, zij kunnen ernstig, zelfs dodelijk, persoonlijk letsel veroorzaken.

- Controleer of de kabel en het verlengsnoer heel en in goede staat zijn. Gebruik de machine niet als de kabel is beschadigd, maar breng deze voor reparatie naar een erkende servicewerkplaats.

Dagelijks onderhoud

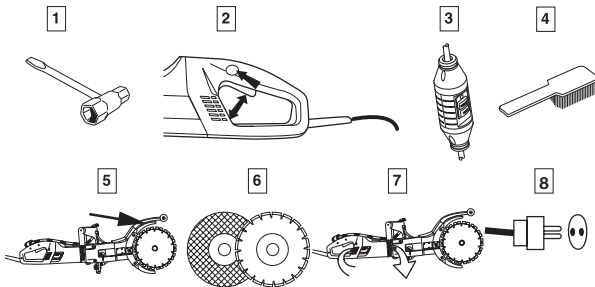

- Controleer of de bouten en moeren en vastgedraaid zijn.
- Controleer of de schakelaar naar behoren werkt.
- Controleer de differentieelschakelaar
- Maak de machine uitwendig schoon.
- Beschermkap van het zaagblad controleren
- Conditie zaagblad controleren.
- Koelluchtinlaat controleren en schoonmaken.
- Controleer of de kabel en het verlengsnoer heel en in goede staat zijn.

TECHNISCHE GEGEVENS

Technische gegevens	K 3000 Cut-n-Break
Motor	
Beschermingsgraad	I
Max. bladsnelheid, tpm	4700
Nominale spanning, V	
Europe	230
Great Britain	110
USA / Canada / Japan	100-120
Rendement , W	
Europe	2700/12 A
Great Britain	2200/20 A
USA / Canada / Japan	15 A, 50-60 Hz
Gewicht	
Doorslijpmachine zonder zaagbladen, kg	7,9
Geluidsniveau	
Niveau geluidsvermogen bij max toerental gemeten volgens EN 50144-1, dB(A)	108
Niveau geluidsdruk bij het oor van de gebruiker, bij max. toerental gemeten volgens EN 50144-1, dB(A)	95
Trillingsniveau	
(zie opm. 1)	
Voorste handvat, m/s ²	3,2
Achterste handvat, m/s ²	3,4
Waterkoeling	
Waterkoeling	Ja
Verbindingsnippel	Type 'Gardena'
Max. waterdruk, bar	8

Opm. 1: Trillingen handvat, gemeten conform ISO 5349-1, EN 50144-1, EN 50144-2-3.

Slijpuitrusting

Zaagblad, mm/duim	Overbrenging	Max. omloopsnelheid, m/s	Zaagdiepte, mm/duim
225/9	45/79	60	400/16

Aanbevolen kabelmaten

Kabelzone	1,5 mm ²	2,5 mm ²
Ingangsspanning 100-120 V	20 m	40 m
Ingangsspanning 220-240 V	30 m	50 m



TECHNISCHE GEGEVENS

EG-verklaring van overeenstemming

(Alleen geldig voor Europa)

Husqvarna AB, 433 81 Göteborg, Zweden, Tel: +46-31-949000, verklaart hierbij dat slijpmachine **Husqvarna K3000 Cut-n-Break** met serienummers van 2008 en later (bouwjaar aangegeven op het typeplaatje gevolgd door een serienummer) overeenkomt met de voorschriften in de Europese richtlijn:

- van 22 juni 1998 "betreffende machines" **98/37/EG**, bijlage IIA.
- van 15 december 2004 "betreffende elektromagnetische compatibiliteit" **2004/108/EEC**.
- van 12 december 2006 'inzake elektrisch materiaal', **2006/95/EG**.

De volgende normen zijn van toepassing: EN ISO 12100-2, EN 60745-1, EN 60745-2-3, EN 55014-1, EN 55014-2, EN 61000-3-2, EN 61000-3-3.

De geleverde slijpmachine komt overeen met het exemplaar dat Europese typekeuring heeft ondergaan.

Göteborg, 3 april 2008



Ove Donnerdal, Hoofd Ontwikkeling

1152441-36



2009-05-06