

Instrucțiuni de utilizare

K960

K960 Rescue

Citiți cu atenție instrucțiunile de utilizare și asigurați-vă că ați înțeles
conținutul înainte de a folosi mașina.

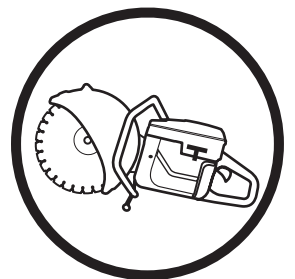

Romanian

EXPLICAȚIA SIMBOLURILOR

Simboluri pe mașină:

AVERTISMENT! Mașina poate deveni o unealtă periculoasă și poate produce raniri grave sau mortale ale utilizatorului sau a altor persoane, în cazul în care este folosită în mod greșit sau neglijent.



Citiți cu atenție instrucțiunile de utilizare și asigurați-vă că ați înțeles conținutul înainte de a folosi mașina.



Folosiți întotdeauna:

- Cască de protecție
- Protecția auzului
- Ochelari sau mască de protecție
- Mască de protecție



Acest produs corespunde normelor prevăzute în indicațiile CE.



AVERTISMENT! În timpul operațiilor de tăiere se poate forma praf, care poate provoca vătămări corporale în cazul în care îl inhalați. Utilizați o mască omologată. Nu inhalați vaporii de benzină și gazele de eșapament. Asigurați în permanență o aerisire corespunzătoare.



AVERTISMENT! Retururile pot fi bruște, rapide și violente și pot cauza răni care pot provoca moartea. Citiți și înțelegeți instrucțiunile din manual înainte de utilizarea aparatului.



AVERTISMENT! Scânteele provocate de disc pot duce la aprinderea materialelor inflamabile, cum ar fi: benzină, lemn, iarbă uscată, etc.



Producere de zgomot în mediul înconjurător conform directivei Comunității Europene. Nivelul de zgomot al mașinii este indicat în capitolul Date tehnice cât și pe etichetă.



Simboluri în instrucțiunile de utilizare:

Control și/sau întreținere se vor executa cu motorul deconectat, cu contactul de oprire în poziția STOP.



Poziția pornit.



Oprit, cu arcul de rapel în poziția pornit.

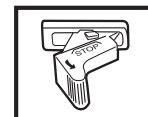

Oprit, în poziția fixă.



Folosiți întotdeauna mănuși de protecție omologate.

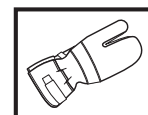

Curățire periodică este necesară.

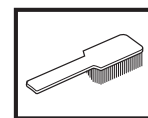

Control vizual.



Ochelari sau mască de protecție trebuie folosiți.



Simbolurile suplimentare/etichetele de pe mașină se referă la condiții speciale de certificare pentru anumite piețe de desfacere.

CUPRINS

Conținut

EXPLICAȚIA SIMBOLURILOR

Simboluri pe mașină:	2
Simboluri în instrucțiunile de utilizare:	2

CUPRINS

Conținut	3
----------------	---

PĂRȚILE COMPONENTE

Componentele motofierăstrăului - K960	4
---	---

PĂRȚILE COMPONENTE

Componentele motofierăstrăului - K960 Rescue	5
--	---

INSTRUCȚIUNI DE SIGURANȚĂ

Operații înaintea utilizării unui motofierăstrău nou	6
Echipament personal de protecția muncii	6
Măsuri generale de protecția muncii	7
Echipamentul de siguranță al mașinii	8
Lame de tăiere	10
Instrucțiuni generale de lucru	11

MONTAJ

Verificarea axului de rotire și a șaibelor de distanțare	14
Montarea lamei de tăiere	14
Apărătoare pentru lamă	14

MANIPULAREA COMBUSTIBILULUI

Amestecul de combustibil	15
Ulei pentru motoare în doi timpi	15
Alimentarea	15

PORNIRE ȘI OPRIRE

Înainte de a începe	16
Pornire	16

ÎNTREȚINERE

Tensionarea curelei de transmisie	17
Înlocuirea curelei de transmisie	17
Roata de transmisie și ambreiajul	17
Carburatorul	17
Filtrul de combustibil	18
Filtrul de aer	18
Demarorul	18
Bujia	20
Sistemul de răcire	20
Toba de eșapament	20
Instrucțiuni generale de întreținere	21

DATE TEHNICE

K960, K960 Rescue	22
Echipament pentru operații de tăiere	22
Declaratie de conformitate EC	23

PĂRȚILE COMPONENTE

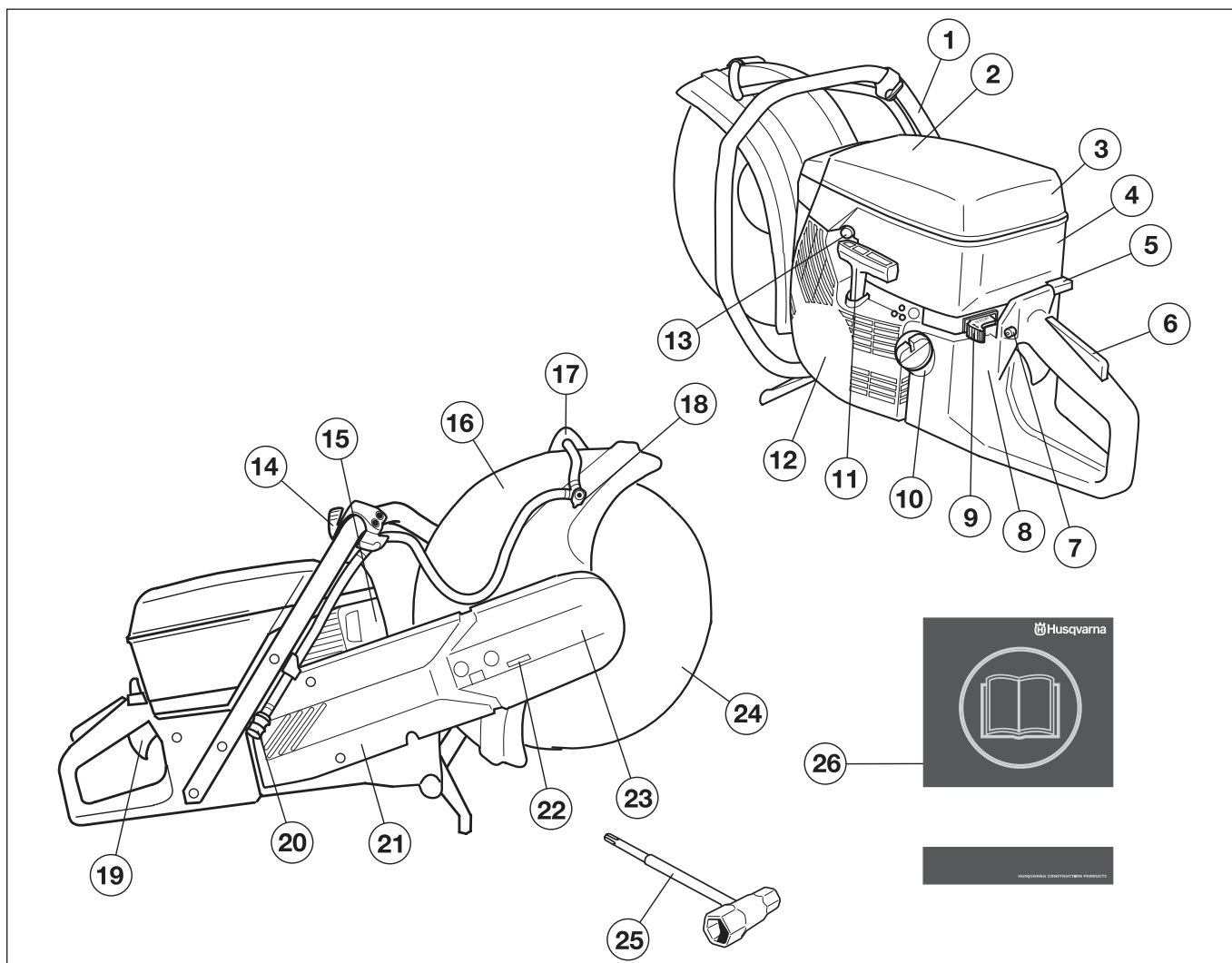

Componentele motofierăstrăului - K960

- | | | | |
|----|---|----|--|
| 1 | Maneta anterioară | 14 | Robinet de apă |
| 2 | Etichetă de avertizare | 15 | Toba de eșapament |
| 3 | Capacul filtrului de aer | 16 | Apărătoare pentru lamă |
| 4 | Capacul cilindrului | 17 | Mâner de ajustare pentru apărătoarea lamei |
| 5 | Șoc | 18 | Echipament pentru apă |
| 6 | Clichetul de blocare a butonului de accelerație | 19 | Butonul de accelerație |
| 7 | Blocatorul de admisie la pornire | 20 | Racord apă |
| 8 | Plăcuță indicatoare | 21 | Braț de tăiere |
| 9 | Contactul de oprire | 22 | Întinzător de curea |
| 10 | Rezervorul de combustibil | 23 | Cap de tăiere |
| 11 | Maneta de pornire | 24 | Lamă de tăiere |
| 12 | Demarorul | 25 | Cheie combinată |
| 13 | Ventil de decompresiune | 26 | Instrucțiuni de utilizare |

PĂRȚILE COMPONENTE

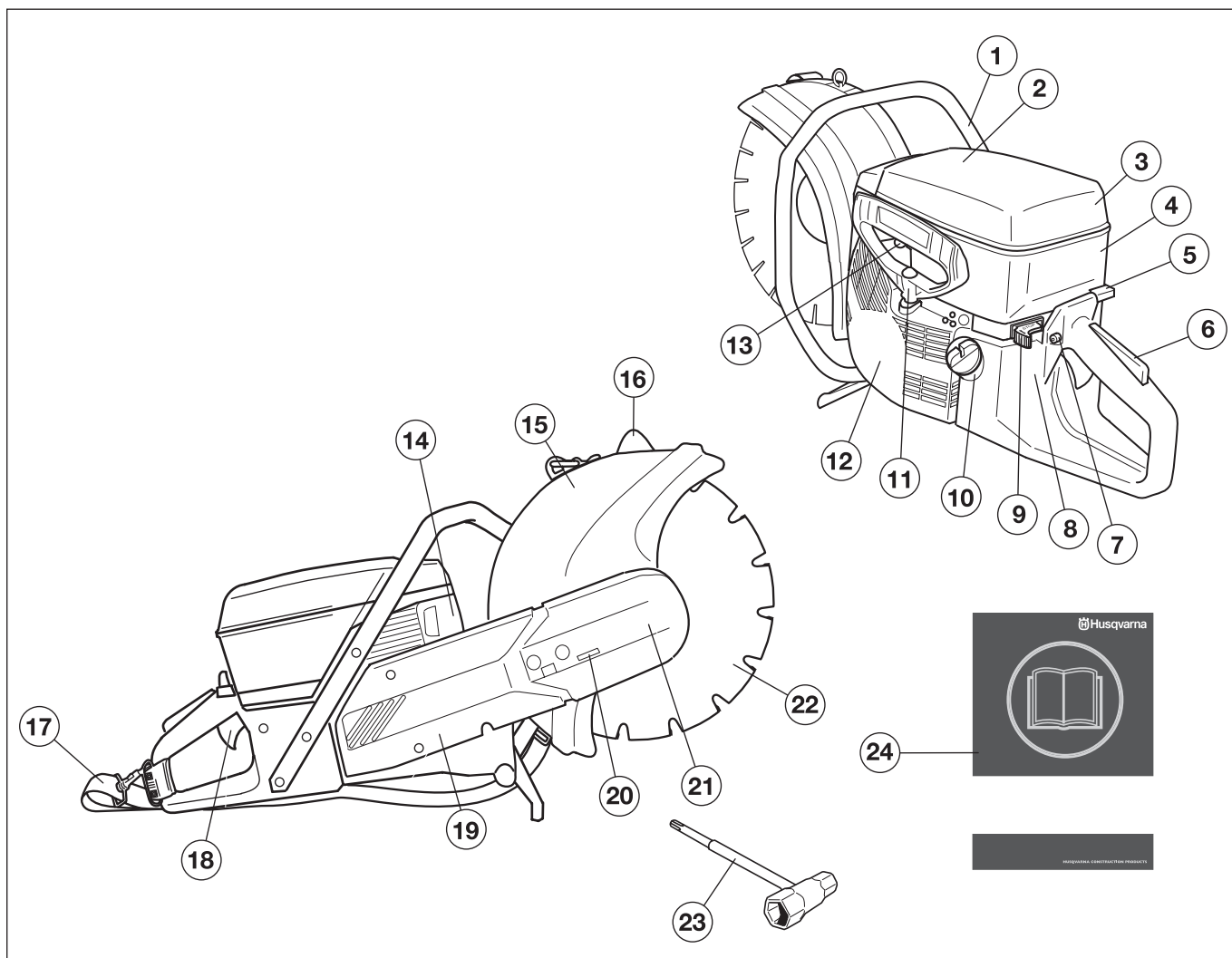

Componentele motofierăstrăului - K960 Rescue

- | | |
|---|---|
| 1 Maneta anterioară | 13 Ventil de decompresiune |
| 2 Etichetă de avertizare | 14 Toba de eșapament |
| 3 Capacul filtrului de aer | 15 Apărătoare lame |
| 4 Capacul cilindrului | 16 Mâner de ajustare pentru apărătoarea lamei |
| 5 Șoc | 17 Curele de prindere |
| 6 Clichetul de blocare a butonului de accelerație | 18 Butonul de accelerație |
| 7 Blocatorul de admisie la pornire | 19 Braț de tăiere |
| 8 Plăcuță indicatoare | 20 Întinzător de curea |
| 9 Contactul de oprire | 21 Cap de tăiere |
| 10 Rezervorul de combustibil | 22 Lamă |
| 11 Maneta de pornire | 23 Cheie combinată |
| 12 Demarorul | 24 Instrucțiuni de utilizare |

INSTRUCȚIUNI DE SIGURANȚĂ

Operații înainte de utilizarea unui motofierăstrău nou

- Citiți cu atenție instrucțiunile de utilizare și asigurați-vă că ați înțeles conținutul înainte de a folosi mașina.
- Verificați asamblarea și ajustarea lamei de tăiere. Consultați instrucțiunile din capitolul Asamblarea lamei de tăiere.
- Porniți motorul și verificați setarea modului ralanti, consultați instrucțiunile de la subcapitolul Întreținerea. Când carburatorul este setat corect, lama de tăiere trebuie să fie nemișcată în modul ralanti. Setarea vitezei de ralanti este descrisă la subcapitolul „Reglajul fin al vitezei de ralanti T”. Setați viteza corectă conform acestor instrucțiuni. Nu utilizați freza electrică, dacă viteza de ralanti nu este ajustată corect!
- Permiteți distribuitorului Husqvarna să verifice în mod regulat freza electrică și efectuați reglările și reparațiile esențiale.
- Lama pentru materiale dure urmează să fie utilizată numai pentru operațiuni asupra materialelor dure și numai de personal instruit.



AVERTISMENT! Orice modificare a construcției originale a mașinii este interzisă fără aprobarea fabricantului. Folosiți întotdeauna piese de schimb originale. Modificări sau accesorii neautorizate pot să ducă la răni serioase, sau accidente mortale ale utilizatorului sau a altor persoane.



AVERTISMENT! Utilizarea produselor pentru tăierea, măcinarea, găurirea, șlefuirea sau fasonarea materialelor poate duce la formarea prafului și a unor vapori care pot conține substanțe nocive. Trebuie să cunoașteți proprietățile materialului prelucrat și să purtați mască împotriva prafului sau alte dispozitive de protecție a căilor respiratorii.



AVERTISMENT! Motofierăstrăul poate fi un instrument periculos în cazul în care nu este utilizat cu atenție sau este utilizat în mod necorespunzător și poate provoca vătămări grave sau chiar moartea. Este foarte important să citiți și să înțelegeți conținutul prezentului Manual al utilizatorului.



AVERTISMENT! Sistemul de aprindere al acestei mașini produce câmp electromagnetic în timpul funcționării. În anumite condiții acest câmp poate interfera cu stimulatoarele cardiace. Pentru a reduce riscul unor vătămări corporale grave sau al decesului, recomandăm persoanelor cu stimulatoare cardiace să-și consulte medicul și producătorul stimulatorului înainte de a utiliza această mașină.

Husqvarna Construction Products duce o politică de dezvoltare continuă a produselor. Husqvarna își rezervă dreptul de a modifica construcția și prezentarea produselor fără anunț prealabil și fără obligația de a face alte modificări constructive.

Toate informațiile cuprinse în Manualul utilizatorului erau corecte în momentul imprimării acestuia.

Echipment personal de protecția muncii



AVERTISMENT! La orice folosire a mașinii trebuie folosit un echipament de protecție personal omologat. Echipamentul de protecție personal nu elimină riscul de rănire dar reduce efectul unei răniri în cazul unui accident. Cereți ajutor la magazinul de vânzare pentru alegerea echipamentului.

- Cască de protecție
- Protecția auzului
- Ochelari sau mască de protecție



- Mască de protecție

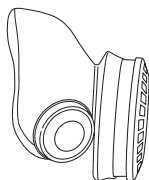

- Mănuși de protecție rezistente, care asigură priză bună.

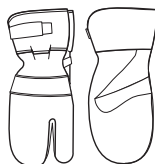

- Haine potrivite, rezistente și confortabile, care nu îngreșesc libertatea în mișcare.

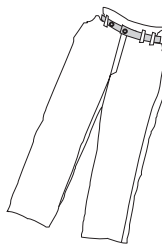

- Utilizați apărătoare pentru picioare corespunzătoare materialului ce urmează să fie tăiat.
- Cizme cu bombeu de oțel și talpă cu aderență bună.



- Trusa de prim ajutor trebuie să fie întotdeauna la îndemână.



INSTRUCȚIUNI DE SIGURANȚĂ

Măsurile generale de protecția muncii

IMPORTANT! Nu utilizați motofierăstrăul până când nu ați parcurs în întregime Manualul utilizatorului. Toate lucrările de service și cele enumerate în secțiunea "Lucrările de verificare, întreținere și service efectuate asupra componentelor de siguranță ale motofierăstrăului" trebuie efectuate de către specialiști de service cu pregătire corespunzătoare.

Siguranța zonei de lucru

- Păstrați zona de lucru curată și bine iluminată. Zonele dezordonate și întunecoase provoacă accidente.
- Nu utilizați niciodată dispozitivul în incinte. Fiți la curent cu pericolele inhalării gazelor de eșapament ale motorului.
- Nu utilizați aparatul în condiții meteorologice nefavorabile: ceață, ploaie, vânt puternic, ger, etc. A lucra în vreme friguroasă este oboseitor, și produce situații periculoase, cum ar fi teren alunecos.
- Nu începeți să lucrați cu motofierăstrăul până când locul de muncă nu a fost eliberat și nu v-ați asigurat stabilitatea picioarelor. Atenție la obstacolele cu mișcări neașteptate. Asigurați-vă că în timpul lucrului nu se vor desprinde și nu vor cădea materiale care pot provoca accidente. Procedați cu atenție în cazul în care lucrați pe teren înclinat.
- Asigurați-vă că prin zona în care urmează să tăiați nu trec conducte sau cabluri electrice.
- Priviți în jurul Dvs.:
 - Pentru a vă asigura că nu se află persoane, animale sau obiecte care vă pot influența controlul asupra mașinii.
 - Pentru a preveni contactul între disc și cele enumerate mai sus.
- Lama pentru materiale dure taie particule de pe obiect care se desprind mai ușor, dar, în condiții nefavorabile, plăcile de metal dur pot fi smulse și aruncate cu viteză mare. Țineți oamenii și animalele la foarte mare distanță față de zona periculoasă.

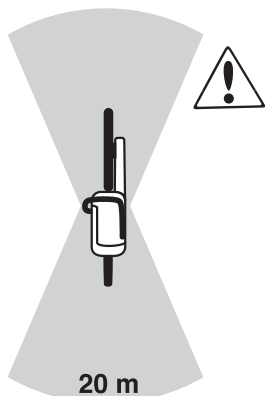

AVERTISMENT! Utilizați aparatul numai în zone bine aerisite. Neglijența poate provoca vătămări corporale grave sau chiar moartea.



AVERTISMENT! Distanța de siguranță față de motofierăstrău este de 15 metri. Sunteți răspunzător ca animale și spectatori să nu se afle în zona de lucru. Nu începeți să tăiați până când locul de muncă nu a fost eliberat și nu v-ați asigurat o poziție stabilă.

Siguranța personală

- Purtați echipament individual de protecție. A se vedea instrucțiunile de la paragraful Echipamentul individual de protecție.
- Nu folosiți niciodată mașina dacă sunteți obosit, dacă ați băut alcool, sau dacă ați luat medicamente care vă influențează vederea, judecata, sau coordonarea mișcărilor.
- Nu lăsați niciodată o altă persoană să folosească mașina înainte de a vă asigura că conținutul din instrucțiunile de folosire sunt înțelese.
- Asigurați-vă că hainele și părți ale corpului nu ating motofierăstrăul în timpul funcționării.
- Păstrați distanță sigură față de motofierăstrău în timpul funcționării acestuia.
- Apărătoarele pentru echipamentul de tăiere trebuie să fie întotdeauna montate atunci când utilajul se află în funcțiune.
- Convingeți-vă că aveți o poziție de lucru sigură și stabilă.



AVERTISMENT! Expunerea îndelungată la vibrații poate să ducă la vătămarea aparatului circulator sau a nervilor la persoane cu circulație slabă de sânge. Luați legătura cu medicul Dvs. dacă observați simptome care pot avea legătură cu o expunere îndelungată la vibrații. Exemple de astfel de simptome sunt amorțeli, pierderea sensibilității pielii, "furnicări", "înțepături", durere, pierderea sau reducerea forței normale, schimbări ale culorii sau suprafeței pielii. Aceste simptome apar de regulă în degete, mâini și la încheieturile mâinilor.

Utilizarea și întreținerea

- Freza electrică este proiectată pentru tăierea materialelor dure, cum ar fi zidăria. De remarcat riscul crescut de recul la tăierea materialelor moi. A se vedea instrucțiunile de la paragraful Măsurile de prevenire a reculului.
- Nu folosiți niciodată o mașină defectă. Efectuați operațiile regulate de verificare, întreținere și service descrise în acest manual. Unele operații de întreținere și service trebuie făcute de specialiști cu experiență și calificați. A se vedea instrucțiunile de la paragraful Întreținere.
- Nu folosiți niciodată o mașină care a fost modificată și nu mai corespunde construcției originale.
- Nu deplasați aparatul dacă echipamentul de tăiere se află în mișcare. Utilajul este echipat cu inhibitor de fricțiune pentru scurtarea timpului de oprire.

Transport și depozitare

- Depozitați motofierăstrăul în spații ce pot fi încuiate, pentru a nu-l lăsa la îndemâna copiilor și persoanelor neautorizate.
- Depozitați lamele de tăiere într-un loc uscat, ferit de îngheț.

Lame de tăiere

- Nu depozitați sau nu transportați freza electrică cu lama de tăiere montată. Toate lamele trebuie îndepărtate de pe freză după utilizare și depozitate cu atenție.
- Trebuie să se acorde o atenție deosebită discurilor de rectificat. Discurile de rectificat trebuie să fie depozitate pe o suprafață netedă și orizontală. Dacă un disc de rectificat este depozitat în condiții de umiditate, acest lucru poate duce la dezechilibru și poate avea ca rezultat răniri.
- Inspectați noile lame, să nu fi fost deteriorate la transport sau depozitare.

INSTRUCȚIUNI DE SIGURANȚĂ

Siguranța manipulării combustibilului



(Alimentare/Prepararea amestecului/Depozitare)



AVERTISMENT! Fiți atent în timpul lucrului cu combustibilul. Nu uitați de existența pericolului de incendiu, explozie și aspirație de vapori.

- Nu alimentați niciodată mașina cu motorul în funcțiune.
- Asigurați-vă că ventilația este corespunzătoare atunci când alimentați sau în timpul preparării amestecului de combustibil (benzină și ulei pentru motoare în doi timpi).
- Mutați mașina cel puțin 3 m de la locul alimentării înainte de a o porni.

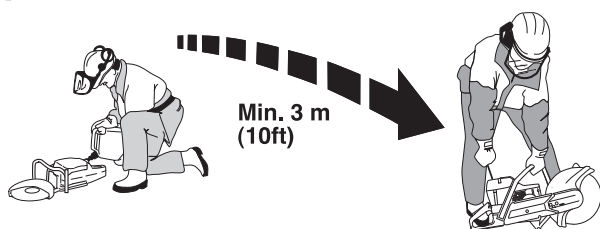

- Nu porniți niciodată mașina:
 - Dacă ați vărsat carburant pe el. Ștergeți tot ce s-a vărsat și lăsați resturile de benzină să se evaporeze.
 - Dacă ați vărsat carburant pe dumneavoastră sau pe îmbrăcăminte, schimbați îmbrăcăminte. Spălați părțile ce au ajuns în contact cu combustibilul. Folosiți săpun și apă.
 - În caz de scurgere de combustibil din mașină. Verificați periodic capacul rezervorului și conductele de combustibil în privința curgerii.
- Depozitați și transportați mașina și combustibilul în așa fel încât să nu existe riscul de contact al eventualelor scurgeri și vaporilor cu scânteii sau foc, de exemplu, de la mașini electrice, motoare electrice, contacte electrice/comutatoare de forță sau centrale de încălzire.
- Depozitați combustibilul întotdeauna în recipiente proiectate și aprobate pentru acest scop.
- În cazul în care mașina este depozitată un timp mai îndelungat trebuie ca rezervorul de combustibil să fie golit. Întrebați la stația de benzină din apropiere unde puteți arunca surplusul de combustibil.
- Utilizați întotdeauna un rezervor de carburant Husqvarna cu supapă anti-vărsare.



AVERTISMENT! Rețineți faptul că există riscul producerii unor incendii, explozii sau de inhalare a fumului. Opriti motorul înainte de alimentare. Nu alimentați combustibil până când acesta se varsă. Curățați terenul și aparatul de carburant vărsat. Dacă vărsați combustibil pe dvs. sau pe haine. Schimbați hainele. Înainte de a porni aparatul îndepărtați-l la cel puțin 3 metri de locul în care ați alimentat.

Echipamentul de siguranță al mașinii

În acest capitol se explică diferitele detalii de siguranță ale mașinii, care este rolul lor, precum și controlul și întreținerea ce trebuie executate pentru a vă asigura că acestea funcționează. A se vedea capitolul Părțile componente pentru localizarea acestor detalii pe mașina Dvs.



AVERTISMENT! Nu folosiți niciodată o mașină cu dispozitive de siguranță defecte. Urmați instrucțiunile de control, întreținere și service conform punctelor din acest capitol.

Pentru orice formă de service și reparație a mașinii se cer cunoștințe speciale. Aceasta este în mod special valabilă pentru echipamentul de siguranță al mașinii. Dacă mașina eșuează la vreuna dintre verificările de mai jos, duceți-o la atelierul de specialitate. La cumpărarea oricărui dintre produsele noastre vă garantăm că stăm la dispoziție cu reparații și service de specialitate. Dacă magazinul unde s-a vândut mașina nu dispune de atelier de reparații, rugați-i să vă dea adresa celui mai apropiat atelier de reparații.

Sistemul de amortizare a vibrațiilor

Mașina Dvs. este înzestrată cu un sistem de amortizare a vibrațiilor, conceput să reducă vibrațiile și să facă manevrarea mai ușoară.

Sistemul de amortizare a vibrațiilor al mașinii reduce transmiterea vibrațiilor între unitatea de motor/dispozitivul de tăiere și unitatea de mână a mașinii.

Motorul și ansamblul de tăiere sunt izolate de mână prin componente de amortizare a vibrațiilor.

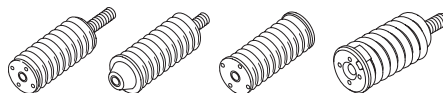

Verificați sistemul de amortizare a vibrațiilor.

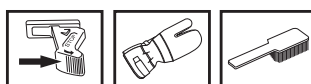

- Verificați în mod regulat elementele de reducere a vibrațiilor în privința fisurilor și deformațiilor.
- Asigurați-vă că elementele de reducere a vibrațiilor sunt bine atașate între unitatea motorului și mână.

Contactul de oprire

Folosiți întrerupătorul de oprire pentru oprirea motorului.

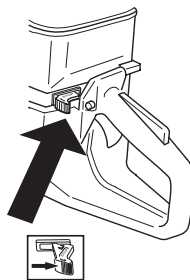

Verificați butonul de oprire.

- Porniți motorul și asigurați-vă că motorul se oprește atunci când contactul de oprire este deplasat în poziție de stop.

INSTRUCȚIUNI DE SIGURANȚĂ

Toba de eșapament

Toba de eșapament este construită pentru a menține zgomotul la un nivel minim, cât și pentru a îndepărta gazele de eșapament ale motorului departe de operator.



AVERTISMENT! În timpul funcționării și imediat după folosire toba de eșapament este foarte fierbinte. Nu atingeți toba de eșapament dacă este caldă!

Gazele de eșapament ale motorului sunt fierbinți și pot conține scântei care pot produce incendiu. Nu puneți niciodată în funcțiune mașina în interior sau în apropiere de materiale inflamabile!

În interiorul tobei de eșapament se află substanțe chimice care pot fi cancerigene. Evitați orice contact cu aceste substanțe în cazul în care toba de eșapament este deteriorată.

IMPORTANT! Pentru tobe de eșapament este foarte important ca instrucțiunile de verificare, întreținere și service să fie respectate. A se vedea instrucțiunile de la paragraful Verificare, întreținere și service pentru echipamentul de siguranță al mașinii.

Verificați amortizorul de zgomot.

- Nu folosiți niciodată o mașină care are o tobă de eșapament defectă.
- Verificați periodic că toba de eșapament este stabil atașată de mașină.

Clichetul de blocare a butonului de accelerație

Dispozitivul de blocare a supapei de admisie este proiectat pentru prevenirea funcționării accidentale a supapei de admisie. Când se apasă dispozitivul de blocare (A), se eliberează supapa de admisie (B).

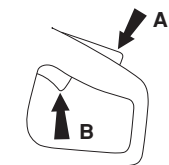

Dispozitivul de blocare rămâne apăsat atâta timp cât este apăsată supapa de admisie. Când maneta este eliberată, atât accelerația, cât și blocatorul accelerației revin la pozițiile lor inițiale. Acest lucru se obține cu ajutorul a două sisteme cu resorturi de revenire, independente unul față de celălalt. Această poziție implică blocarea automată a accelerației în poziția de mers în gol.

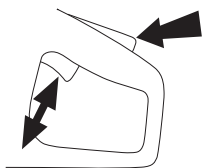

Verificați dispozitivul de blocare a supapei de admisie

- Asigurați-vă că butonul de accelerație este blocat în poziție de mers în gol atunci când clichetul de blocare a accelerației este în poziția sa inițială.

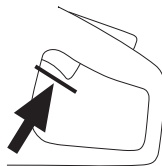

- Apăsați clichetul de blocare a accelerației și verificați că acesta revine în poziția sa inițială atunci când este eliberat.

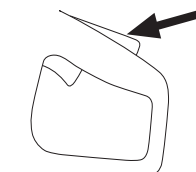

- Verificați că butonul de accelerație și clichetul de blocare a accelerației se mișcă liber, iar arcurile de revenire funcționează.

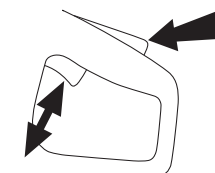

- Porniți freza electrică și deschideți complet supapa de admisie. Eliberați dispozitivul de control al supapei de admisie și asigurați-vă că lama de tăiere se oprește și rămâne staționară. Dacă lama de tăiere se rotește când supapa de admisie este în poziție de repaus, trebuie să verificați reglajul de repaus al carburatorului. Vezi instrucțiunile din capitolul Întreținere.

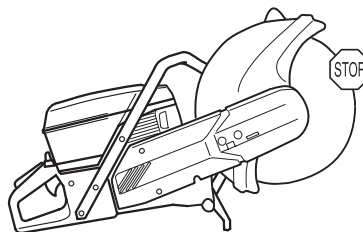

Apărătoare pentru lamă



AVERTISMENT! Asigurați-vă întotdeauna că apărătoarea lamei este corect montată înainte de a porni utilajul.

Această apărătoare este montată deasupra lamei de tăiere și este destinată să împiedice ca piesele lamei sau fragmente de la tăiere să fie aruncate spre utilizator.

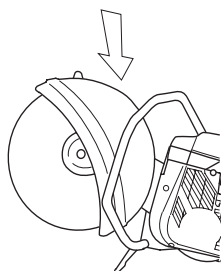

INSTRUCȚIUNI DE SIGURANȚĂ

Verificarea apărătoarei lamei

- Verificați apărătoarea: trebuie să fie întreagă și nu trebuie să prezinte fisuri sau deformări.
- Nu utilizați niciodată o apărătoare defectă sau o apărătoare care nu a fost montată corect.



AVERTISMENT! Înaintea fiecărei porniri verificați dacă apărătoarea discului este montată corespunzător. Verificați dacă lama de tăiere este montată corect și nu prezintă semne de deteriorare. O lamă de tăiere deteriorată poate duce la răniri. A se vedea instrucțiunile la paragraful Montaj.

Lame de tăiere



AVERTISMENT! O lamă de tăiere poate plesni și poate produce răni operatorului.

Nu utilizați niciodată o lamă de tăiere la o viteză mai redusă decât cea a frezei electrice.

Nu utilizați o lamă de tăiere pentru orice alte materiale decât cele pentru care a fost proiectată.

Generalități

Lamele de tăiere sunt disponibile în două designuri de bază; discuri de rectificat și lame cu diamant.

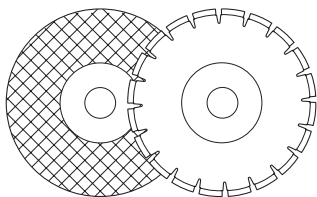

Lamele de înaltă calitate sunt adesea cele mai economice. Lamele de calitate slabă au adesea o capacitate de tăiere inferioară și o durată de viață mai scurtă, ceea ce duce la un cost mai ridicat în ceea ce privește cantitatea de material care este tăiat.

Asigurați-vă că se utilizează bucușă potrivită pentru ca lama de tăiere să fie montată pe aparat. Consultați instrucțiunile din capitolul Asamblarea lamei de tăiere.

Lame de tăiere potrivite

Lame de tăiere	K960	K960 Rescue
Discuri de rectificat	Da*	Da*
Discuri diamantate	Da	Da**
Lamă pentru materiale dure	Nu	Da

*Fără apă

**Lame cu diamant pentru tăierea în mediu uscat

Lame de tăiere pentru diferite materiale

	Beton	Metal	Plastic
Discuri de rectificat	X	X	X
Discuri diamantate	X		
Lamă pentru materiale dure		X	X

Aparate de mână cu viteză mare

Lamele noastre de tăiere sunt produse pentru freze electrice portabile de mare viteză. Dacă se utilizează lame de la alți producători, asigurați-vă că acestea respectă toate reglementările și cererile care se referă la acest tip de freză electrică.

Lame speciale

Anumite lame de tăiere sunt destinate pentru echipamentul fix și pentru utilizarea cu accesorii. Astfel de lame de tăiere nu trebuie să fie utilizate la frezele electrice portabile.

Contactați întotdeauna autoritățile locale și asigurați-vă că urmați directivele aplicabile.

Vibrarea lamei

Lama poate să nu mai fie rotundă și să vibreze dacă se utilizează o presiune de alimentare excesivă.

O presiune de alimentare mai scăzută poate opri vibrațiile. În caz contrar, înlocuiți lama. Lama trebuie să fie de tipul recomandat pentru materialul care urmează să fie tăiat.

Discuri de rectificat

Materialul de tăiere pentru discurile de rectificat include o granulație combinată utilizând un liant organic. „Lamele întărite” sunt fabricate dintr-un bloc de material sau fibră care împiedică ruperea completă la viteza maximă de lucru dacă lama se rupe sau este avariată.

Performanța unei lame de tăiere este determinată de tipul și dimensiunea granulei abrazive și de tipul și duritatea liantului.

Verificați dacă lama este aprobată pentru aceeași viteză sau o viteză superioară conform plăcuței de identificare a motorului. Nu utilizați niciodată o lamă de tăiere la o viteză mai mică decât cea a frezei electrice.

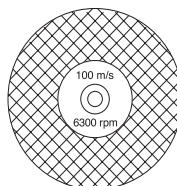

Asigurați-vă că lama nu este ruptă sau avariată în niciun fel.

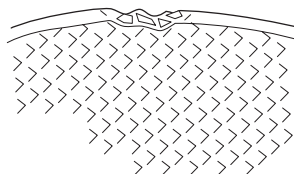

Testați discul de rectificat atârându-l de deget și filetându-l ușor cu o șurubelniță sau cu ceva asemănător. Dacă discul nu produce un sunet răsunător, atunci este deteriorat.

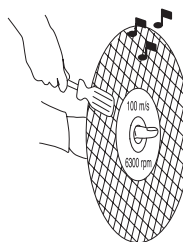

INSTRUCȚIUNI DE SIGURANȚĂ

Discuri de rectificat pentru diferite materiale

Tip disc	Material
Disc pentru beton	Beton, asfalt, zidărie de piatră, fontă, aluminiu, cupru, alamă, cabluri, cauciuc, plastic, etc.
Disc pentru metal	Oțel, aliaje de oțel și alte materiale dure.



AVERTISMENT! Evitați utilizarea discurilor de rectificat împreună cu apa. Puterea se diminuează când discurile de rectificat sunt expuse la umezeală.

Discuri diamantate



AVERTISMENT! Tăierea plasticului cu o lamă cu diamant poate produce un retur atunci când materialul se topește din cauza căldurii produse la tăiere și se lipește de lamă.

Discurile diamantate se compun dintr-un corp de oțel cu segmente care conțin diamante industriale.

Lamele cu diamant asigură costuri mai reduse pentru operația de tăiere, mai puține schimbări ale lamelor și o adâncime de tăiere constantă.

Când utilizați lame cu diamant, asigurați-vă că se rotesc în direcția indicată de săgeata de pe lamă.

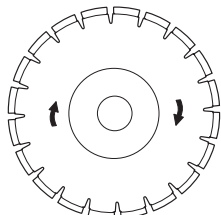

Totdeauna utilizați discuri diamantate ascuțite.

Material

Discurile diamantate sunt ideale pentru zidărie, beton armat și alte materiale compozite. Discurile diamantate nu sunt recomandate pentru tăierea metalelor.

Discurile diamantate sunt disponibile în mai multe clase de duritate. Un disc diamantat "moale" are o durată de funcționare relativ scurtă și capacitate de tăiere mare. Se folosește pentru a tăia materiale dure, cum ar fi granitul și betonul dur. Un disc diamantat "dur" are o durată de funcționare mai lungă și capacitate de tăiere redusă, fiind destinată tăierii materialelor moi, cum ar fi cărămida și asfaltul.

Lamă pentru materiale dure pentru K960



AVERTISMENT! Lama pentru materiale dure urmează să fie utilizată numai pentru operațiuni asupra materialelor dure și numai de personal instruit. Neatenția poate duce la răniri grave sau chiar la moarte.

Lama pentru materiale dure este destinată tăierii majorității materialelor, chiar și în combinații, legate de serviciile de tăiere a materialelor dure. De ex., tablă subțire de oțel (nu oțel inoxidabil sau oțel călit), aluminiu, lemn, mortar și alte diferite materiale amestecate. Lama pentru materiale dure nu este destinată materialelor pietroase.

Tăiere uscată cu lamă cu diamant



AVERTISMENT! Lamele cu diamant devin foarte fierbinți atunci când sunt utilizate. O lamă încălzită se poate deforma și poate produce avarii aparatului și răniri utilizatorului.

La tăierea uscată, scoateți lama din tăietură la fiecare 30-60 de secunde și lăsați-o să se rotească în aer timp de 10 secunde pentru a o lăsa să se răcească.

Tăiere umedă cu lamă cu diamant

Răcirea cu apă, ce este utilizată la tăierea betonului, răcește lama și mărește durata de viață, reducând, de asemenea, formarea prafului.



AVERTISMENT! Lamele cu diamant devin foarte fierbinți atunci când sunt utilizate. O lamă încălzită se poate deforma și poate produce avarii aparatului și răniri utilizatorului.

La tăierea umedă, lama este răcită în continuu pentru a evita supraîncălzirea.

Ascuțirea discurilor diamantate

Discurile diamantate se pot toci în cazul aplicării unei presiuni de deplasare necorespunzătoare sau în cazul tăierii anumitor materiale, cum ar fi betonul cu armătură puternică. Lucrul cu o lamă cu diamant tocită produce supraîncălzire, ceea ce poate duce la slăbirea segmentelor de diamant.

Tăiați materiale moi (de exemplu: gresie sau cărămidă) pentru a ascuți discul.

Instrucțiuni generale de lucru



AVERTISMENT! Această secțiune conține indicații elementare de siguranță pentru utilizarea motofierăstrăului. Aceste informații nu pot suplini deprinderile și experiența profesională. În cazul în care nu vă simțiți în siguranță, opriți-vă și solicitați asistența unor experți. Luați legătura cu dealer-ul, agentul de service sau cu un utilizator experimentat al utilajului. Nu încercați să efectuați lucrări de care nu sunteți sigur!

Tehnica de tăiere

Tehnica descrisă mai jos are un caracter general. Verificați informațiile pentru fiecare lamă referitoare la caracteristicile individuale de tăiere (de exemplu, lamele cu diamant necesită o presiune de alimentare mai mică decât discurile de rectificat).

INSTRUCȚIUNI DE SIGURANȚĂ

- Sprijiniți piesa prelucrată în așa fel încât să puteți prevedea ce urmează să se întâmple. Tăietura trebuie să rămână deschisă în timpul tăierii.

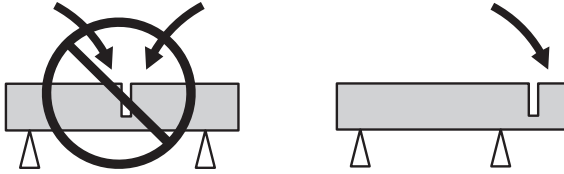

- Asigurați-vă că lama de tăiere este montată corect.
- Țineți ferm aparatul cu amândouă mâinile. Țineți-l cu mânerul fixat între degetul mare și celelalte degete.
- Verificați dacă lama nu se află în contact cu nimic altceva atunci când aparatul este pornit
- Începeți să tăiați după ce aparatul a ajuns la turația maximă.
- Începeți să tăiați lin. Lăsați aparatul să avanseze fără a forța sau împinge discul. Efectuați tăierile la turație maximă.
- Mișcați ușor lama înainte și înapoi pentru a atinge o zonă mică de contact între lamă și materialul care urmează să fie tăiat. Acest lucru reduce temperatura lamei și asigură o tăiere eficientă.

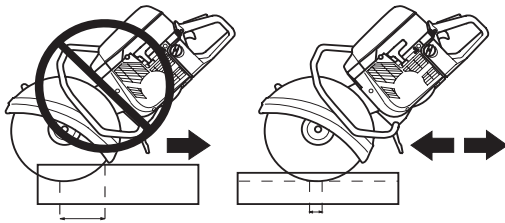

- Alimentați aparatul la același nivel cu lama. Presiunea din partea laterală poate avaria lama și este foarte periculoasă.

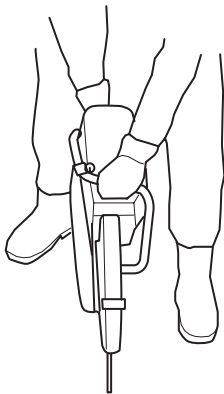

- Apărătoarea pentru echipamentul de tăiere trebuie să fie reglată astfel încât partea din spate să fie așezată la același nivel cu piesa în lucru. Stropii și scânteele de la materialul care este tăiat sunt apoi colectate de apărătoare și îndepărtate de utilizator.

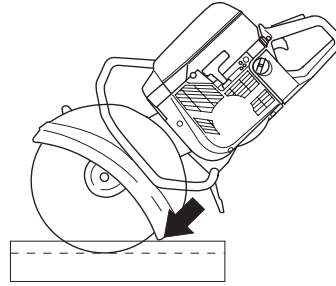

AVERTISMENT! Evitați sub orice formă șlefuirea cu partea laterală a lamei; aceasta va fi avariata cu siguranță, se va rupe și poate provoca o avariere imensă. Utilizați numai partea pentru tăiere.

Nu trageți freza electrică într-o parte; acest lucru poate cauza blocarea sau ruperea lamei ce poate avea ca rezultat rănirea persoanelor.

Tăierea cu lama pentru materiale dure

- Tăierea materialelor slabe și dure, de ex., acoperișuri din tablă, ar trebui efectuată pe direcția înainte. Acest lucru evită alimentarea automată care poate duce la blocarea și la oprirea bruscă.

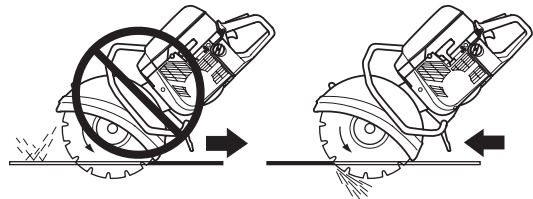

- Efectuați tăierile la turație maximă. Viteza lamei inferioare, în special la materiale dure și slabe, poate avea ca rezultat blocarea și ruperea plăcilor de metal.
- Verificați în mod regulat și întotdeauna după o operațiune de tăiere a materialelor dure dacă lama nu este avariata:
 - Verificați dacă nu s-a slăbit nicio placă de metal de pe lama de tăiere.
 - Verificați dacă lama nu este oblică și nu prezintă semne de crăpare sau alte defecte.

INSTRUCȚIUNI DE SIGURANȚĂ

Recul

Reculul desemnează o reacție bruscă, în urma căreia motofierăstrăul și discul "sar" de pe un obiect în momentul în care cadranul superior al discului (numit și zonă de recul) atinge obiectul.

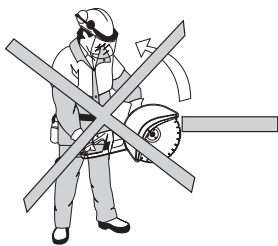

AVERTISMENT! Reculul se poate produce brusc și foarte violent, aruncând motofierăstrăul și discul înapoi, către utilizator. Dacă acest lucru se petrece atunci când discul se rotește, se pot produce vătămări grave, chiar mortale. Este esențial să înțelegeți ce provoacă reculul și ce puteți face pentru a-l evita lucrând cu atenție și folosind tehnica potrivită.

Reguli generale

- Niciodată nu începeți să tăiați cu cadranul superior al discului prezentat în figură, denumit și zonă de recul.

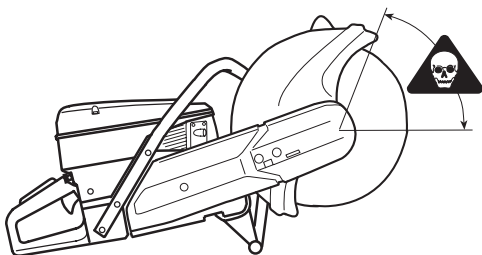

- Țineți ferm aparatul cu amândouă mâinile. Țineți-l cu mânerul fixat între degetul mare și celelalte degete.
- Asigurați-vă un echilibru corespunzător și stabilitatea picioarelor.
- Efectuați tăierile la turație maximă.
- Păstrați o distanță confortabilă față de piesa prelucrată.
- Atenție la introducerea discului într-o tăietură existentă.
- Niciodată nu tăiați deasupra înălțimii umerilor.
- Fiți pregătit pentru deplasarea piesei sau pentru alte evenimente care pot strânge tăietura și bloca discul.

Atragerea

Atragerea apare atunci, când secțiunea inferioară a discului de oprește brusc sau atunci, când tăietura se închide (strânge). (Pentru instrucțiuni privind evitarea acestui fenomen, vezi capitolul "Reguli elementare" și "Blocaj/rotire", mai jos.)

Prindere/rotire

Dacă marginile tăieturii se închid, discul se poate bloca. Mașina poate fi smucită violent în jos.

Cum se poate evita prinderea discului

Sprrijiniți piesa prelucrată în așa fel, încât tăietura să rămână deschisă pe durata operației de tăiere și după terminarea acesteia.

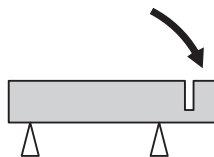

MONTAJ

Verificarea axului de rotire și a șaielor de distanțare



Verificați dacă filetele de pe arborele motor nu sunt avariate.

Asigurați-vă că suprafețele de contact ale lamei de tăiere și flanșele sunt nivelate, funcționează corect pe ax și nu au obiecte străine.

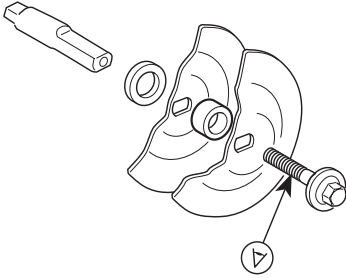

Nu utilizați șaibe de distanțare deformate, cu șanțuri, crestate sau murdare. Nu utilizați dimensiuni diferite al șaielor de distanțare.

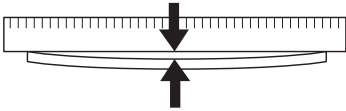

Montarea lamei de tăiere

Lamele de tăiere Husqvarna sunt fabricate și aprobate pentru tăierea manuală. Autocolantele din hârtie de pe fiecare latură a lamei sunt menite pentru a distribui presiunea creată de șaiba de distanțare și pentru a preveni alunecarea lamei.

Lama este poziționată pe bucușă dintre șaiba de distanțare interioară (A) și șaiba de distanțare (B). Șaiba de distanțare este rotită astfel încât să se potrivească pe ax.

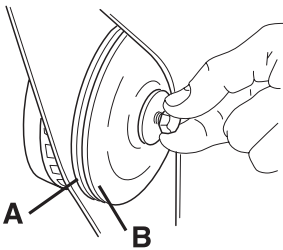

Axul poate fi blocat, utilizând o șurubelniță, un bolț din oțel sau elemente similare. Acesta se introduce prin glisare cât mai adânc posibil. Lama se strânge în sensul acelor de ceas.

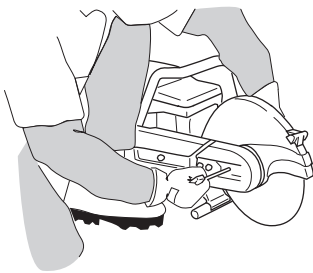

Cuplul de torsiune pentru bolțul care susține lama este: 15-25 Nm (130-215 in. lb).

Apărătoare pentru lamă

Apărătoarea trebuie să fie montată întotdeauna pe aparat. Apărătoarea pentru echipamentul de tăiere trebuie să fie reglată astfel încât partea din spate să fie așezată la același nivel cu piesa în lucru. Stropii și scânteele de la materialul care este tăiat sunt apoi colectate de apărătoare și îndepărtate de utilizator.

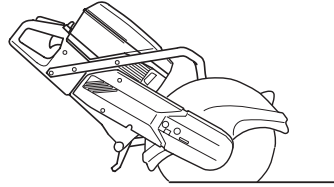

AVERTISMENT! O apărătoare de lamă de 16 inch trebuie utilizată doar pe frezele electrice dotate inițial cu o apărătoare de lamă de 16 inch. Dacă o apărătoare obținută ca piesă de schimb este montată pe o freză electrică dotată cu o apărătoare de 12 sau 14 inch, o lamă de 16 inch va aluneca prea rapid. O lamă de tăiere care funcționează la o viteză prea mare se poate rupe sau poate provoca deteriorări grave.

MANIPULAREA COMBUSTIBILULUI

Amestecul de combustibil

ATENȚIE! Mașina este echipată cu un motor în doi timpi și trebuie alimentată întotdeauna cu un amestec de benzină și ulei pentru motor în doi timpi. Pentru a fi sigur că obțineți un amestec corect, este important să măsurați exact cantitatea de ulei. La amestecarea cantităților mici de combustibil, chiar și greșeli mici influențează în mod drastic raportul de amestec.



AVERTISMENT! Asigurați întotdeauna o ventilație bună în timpul manevrării combustibilului.

Benzină

- Cea mai scăzută cifră octanică recomandată este 90 (RON). În cazul în care alimentați motorul cu carburant cu cifră octanică sub 90 se poate produce fenomenul numit bătaie. Acest lucru duce la temperaturi ridicate ale motorului, ceea ce poate provoca defecțiuni grave motorului.

Ulei pentru motoare în doi timpi

- Utilizați ulei pentru motoare în doi timpi HUSQVARNA, realizat special pentru a obține rezultate și performanțe optime cu motoare în doi timpi, răcite cu aer.
- Nu utilizați niciodată ulei destinat motoarelor suspendate în exteriorul bordului, răcite cu apă, denumit uneori ulei pentru motoare suspendate (TCW).
- Nu folosiți niciodată uleiuri destinate pentru motoare în patru timpi.

Raport de amestec

1:50 (2%) cu ulei HUSQVARNA pentru motoare în doi timpi.

1:33 (3%) cu alte uleiuri proiectate pentru motoare în doi timpi, răcite cu aer, din clasele JASO FB/ISO EGB.

Benzină, litri	Ulei pentru motoare în doi timpi, litri	
	2% (1:50)	3% (1:33)
5	0,10	0,15
10	0,20	0,30
15	0,30	0,45
20	0,40	0,60

Amestecul

- Amestecați întotdeauna benzina și uleiul într-un rezervor curat destinat pentru benzină.
- Începeți întotdeauna cu jumătatea cantității de benzină. Adăugați apoi toată cantitatea de ulei. Amestecați (scuturați) amestecul de combustibil. Adăugați restul cantității de benzină.

- Amestecați (scuturați) amestecul de combustibil bine înainte de a umple rezervorul de combustibil al mașinii.

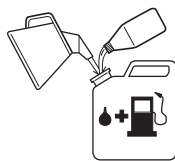

- Nu faceți rezerve de combustibil pentru mai mult de o lună.
- Dacă nu folosiți mașina un timp mai îndelungat, rezervorul de combustibil trebuie golit și curățat.

Alimentarea



AVERTISMENT! Următoarele măsuri de precauție micșorează riscul de incendii:

Nu fumați și nu plasați obiecte calde în apropierea combustibilului.

Nu alimentați niciodată motorul dacă acesta este în funcțiune.

Deschideți capacul rezervorului de combustibil încet, ca o eventuală suprapresiune să fie încet compensată.

Strângeți bine capacul rezervorului după alimentare.

Mutați întotdeauna mașina de la locul alimentării înainte de pornire.

- Păstrați mânerul în stare uscată, fără pete de ulei sau combustibil.
- Convingeți-vă că carburantul este bine amestecat, scuturând vasul înainte de a alimenta rezervorul.



- Procedați cu atenție atunci când alimentați combustibil. Îndepărtați motofierăstrăul la cel puțin trei metri de zona de alimentare înainte de a-l porni. Verificați capacul rezervorului de combustibil: acesta trebuie să fie strâns corect.



Min. 3 m
(10ft)



- Curățați zona capacului rezervorului de combustibil. Curățați regulat rezervorul de combustibil și cel de ulei. Filtrul de combustibil trebuie schimbat cel puțin o dată pe an. Contaminarea rezervoarelor provoacă defecțiuni.

PORNIRE ȘI OPRIRE

Înainte de a începe



AVERTISMENT! Înaintea pornirii trebuie observate următoarele:

Nu porniți motofierăstrăul dacă apărătoarea curelei nu este montată. În caz contrar ambreiajul se poate desprinde și poate provoca vătămări corporale.

Mutați întotdeauna mașina de la locul alimentării înainte de pornire.

Asigurați poziții corespunzătoare de lucru atât pentru dvs. cât și pentru aparat. Discul trebuie să se învârtă liber.

Aveți grijă ca nici o persoană neautorizată să nu se afle în zona de lucru.

Ventil de decomresiune: Apăsăți supapa, pentru a reduce compresiunea din cilindru. Supapa de decompresie trebuie utilizată la fiecare pornire. După pornirea motofierăstrăului supapa revine automat în poziția inițială.

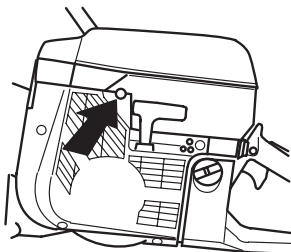

Contactul de oprire: Asigurați-vă că butonul de oprire (STOP) este în poziționat la stânga.

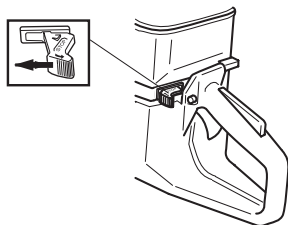

Poziție pornire supapă admisie - motor rece: Poziția de pornire a supapei de alimentare și cea de șoc se obțin trăgând șocul complet în exterior.

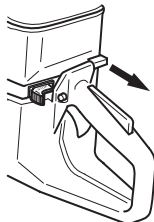

Poziție pornire supapă admisie - motor cald: Setarea corectă a șocului/admisiei de pornire se obțin trăgând controlul șocului în poziția de șoc, apoi împingându-l din nou înapoi. Acest lucru activează doar admisia de pornire, fără șoc.

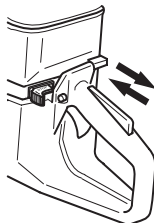

Pornire

Prindeți mânerul din față cu mâna stângă. Călcați cu piciorul drept pe secțiunea inferioară a mânerului din spate pentru a fixa aparatul la pământ. **Nu răsuciți niciodată cablul de pornire în jurul mâinii.**



AVERTISMENT! Discul se învârtă în momentul pornirii motorului. Asigurați-vă că se poate roti liber.

Apucați maneta demarorului, trageți încet cu mâna dreaptă șnurul demarorului până ce se simte o rezistență (cârligele demarorului se angrenează) și trageți apoi cu mișcări rapide și puternice.

ATENȚIE! Nu trageți complet cablul de demaraj și nici nu dați drumul mânerului demarorului când acesta este în poziție complet scoasă. Aceste manevre pot produce avarii ale mașinii.

Cu motorul rece: Apăsăți înapoi reglajul șocului imediat după ce motorul aprinde și repetați momentele pornirii până ce motorul pornește.

La pornirea motorului treceți rapid la admisie completă pentru a decupla automat relanti-ul rapid.

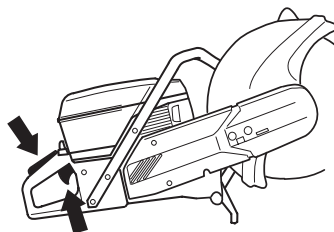

Oprire

Opriiți motorul, deplasând butonul de oprire (STOP) la dreapta.

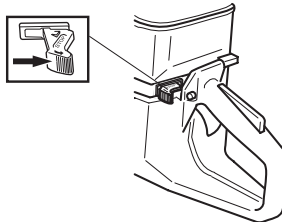

Tensionarea curelei de transmisie

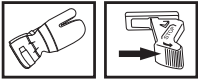

- Când utilajul este dotat cu inhibitor de fricțiune, din carcasa rulmenților se poate auzi un hârșăit atunci când lama este răsucită manual. Acest lucru este normal. Vă rugăm contactați un atelier autorizat Husqvarna, dacă aveți întrebări.
- Curea de transmisie este complet închisă și este bine protejată de praf și mizerie.
- La tensionarea curelei de transmisie, lărgiți ușor piulițele (A), ținând fix capul de tăiere și apărătoarea curelei.

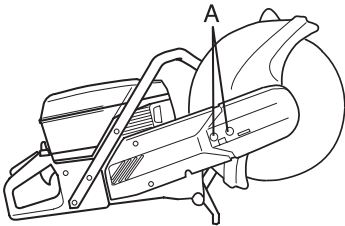

- Răsuciți șurubul de tensionare astfel încât piulița (B) să se alinieze cu săgeata de pe apărătoare. Scuturați capul pentru a vă asigura că resortul poate tensiona curea. Acum, curea are în mod automat tensiunea corectă.

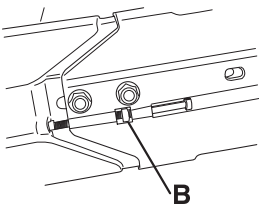

- Strângeți piulițele, ținând fix capul de tăiere.

Înlocuirea curelei de transmisie

- Lărgiți cele două șuruburi (A).

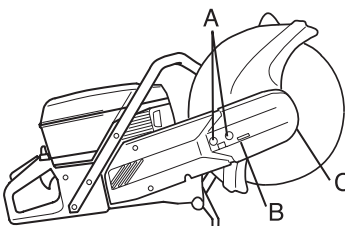

- Răsuciți șurubul de tensionare (B) până când tensionarea încetează.
- Scoateți cele două șuruburi (A).
- Scoateți apărătoarea frontală a curelei (C).
- Scoateți curea de pe roata de curea.
- Demontați capul de tăiere.
- Scoateți șurubul (D). Scoateți capacul lateral.

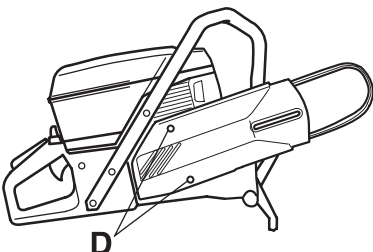

- Înlocuiți curea de transmisie.
- Asamblați în ordine inversă celei pentru demontare.
- Asigurați-vă că apărătoarea curelei peste lama de tăiere nu este fisurată sau deteriorată în vreun fel. Înlocuiți la deteriorare.



AVERTISMENT! Niciodată nu utilizați motofierăstrăul fără apărătoarea discului.

Roata de transmisie și ambreiajul

Niciodată nu porniți motorul dacă roata de transmisie și ambreiajul sunt demontate pentru întreținere.

Carburatorul

Produsul Husqvarna a fost proiectat și construit conform specificațiilor de reducere a gazelor toxice. După ce motorul a consumat 8-10 rezervoare de combustibil este rotat. Pentru a verifica că motorul funcționează în mod optim și produce cât mai puține gaze toxice după perioada de rodaj, permiteți magazinului de vânzare/unui atelier de întreținere (care posedă tahometru) să ajusteze carburatorul.

Funcționare



AVERTISMENT! Nu porniți utilajul fără a fi montat brațul de tăiere sau capul de tăiere. În caz contrar, ambreiajul se poate lărgi și poate cauza răni personale.

- Carburatorul controlează viteza motorului prin intermediul supapei de admisie. Aerul și combustibilul se amestecă în carburator.

Șuruburile

Carburatorul este prevăzut cu ace fixe pentru a asigura alimentarea motorului cu amestec corespunzător de combustibil și aer, în orice condiții. Dacă motorul nu dezvoltă putere sau se turează greu, procedați astfel:

- Verificați filtrul de aer și înlocuiți-l dacă este cazul.
- Dacă nu obțineți astfel rezultatul dorit, luați legătura cu un atelier de service autorizat.

Reglaj final al turației de mers în gol T

Ajustați viteza de ralanti, utilizând șurubul „T”. Când este necesară ajustarea, răsuciți mai întâi șurubul în sensul acelor de ceas, până când lama începe să se rotească. Apoi, răsuciți șurubul în sensul invers acelor de ceas, până când rotirea lamei încetează. O viteză de ralanti ajustată corect este obținută atunci când motorul accelerează fără ezitare.

Turația de mers în gol recomandată: 2700 rpm



AVERTISMENT! Dacă turația de mers în gol nu poate fi ajustată încât dispozitivul de tăiere să nu se rotească trebuie contactat magazinul de vânzare/atelierul de întreținere. Mașina nu trebuie folosită înainte de a fi corect reglată sau reparată.

Filtrul de combustibil

- Filtrul de combustibil este amplasat în interiorul rezervorului de combustibil.
- La alimentare rezervorul de combustibil trebuie ferit de impurități. Acest lucru reduce riscul unor probleme în funcționare provocate de blocarea filtrului de combustibil amplasat în interiorul rezervorului.
- Filtrul nu se poate curăța. Dacă se înfundă, trebuie înlocuit cu unul nou. **Filtrul de combustibil trebuie schimbat cel puțin o dată pe an.**

Filtrul de aer



Filtrele de aer trebuie curățate regulat de praf și murdărie pentru a evita:

- Funcționarea defectuoasă a carburatorului
- Probleme la pornire
- Putere redusă
- Uzuri inutile ale componentelor motorului
- Consum exagerat de combustibil.

Sistemul de filtrare a aerului se compune dintr-un filtru de spumă de material plastic tratată cu ulei (1) și un filtru de hârtie (2):

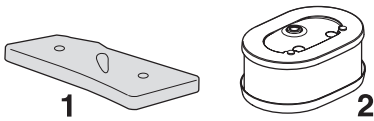

- 1 Filtrul de spumă de material plastic este ușor accesibil: acesta se află sub capacul filtrului A. Filtrul trebuie verificat săptămânal și înlocuit ori de câte ori este cazul. Pentru a obține un bun efect de filtrare, filtrul trebuie înlocuit sau curățat și lubrifiat în mod regulat. În acest scop, HUSQVARNA a produs un ulei special.

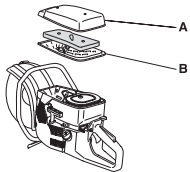

Îndepărtați filtrul de spumă de material plastic. Spălați filtrul cu apă caldă și săpun. După curățare clătiți bine filtrul cu apă curată. Stoarceți filtrul și lăsați-l să se usuce. **NOTĂ!** Aerul comprimat de mare presiune poate deteriora spuma.



Introduceți filtrul într-o pungă de plastic și turnați uleiul pentru filtru. Frecați punga pentru ca uleiul să se răspândească uniform. Scoateți filtrul din pungă și scuturați restul de ulei rămas pe filtru înainte de a monta filtrul pe mașină. Nu folosiți niciodată ulei de motor obișnuit. Acesta se scurge destul de rapid și se depune la baza filtrului.

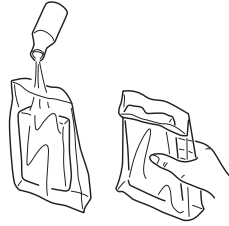

- 2 Filtrul din hârtie poate fi accesat sub capacul B. Acest filtru trebuie înlocuit/curățat atunci când puterea motorului scade. Filtrul se curăță prin scuturare. De reținut faptul că filtrul nu trebuie spălat. **NOTĂ!** Aerul comprimat, la presiune înaltă, poate deteriora filtrul.

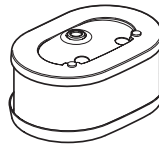

Un filtru de aer folosit un timp îndelungat nu se poate curăți perfect. De aceea este necesară schimbarea lui la intervale regulate cu unul nou. **Un filtru de aer deteriorat trebuie întotdeauna schimbat.**

INFORMAȚII IMPORTANTE Întreținerea necorespunzătoare a filtrului de aer va duce la acumularea de carbon pe bujii și la uzura anormală a componentelor motorului.

Demarorul



AVERTISMENT! Resortul de readucere este montat în carcasa demarorului în poziție tensionată, și poate sări afară cauzând leziuni în cazul în care este mânuit neglijent.

Fiți întotdeauna atenți când schimbați resortul de readucere sau șnurul de demaraj. Folosiți ochelari de protecție.

Schimbarea șnurului de demaraj rupt sau uzat



- Lărgiți capacul filtrului și al cilindrului.
- Desfaceți șuruburile demarorului și scoateți demarorul.

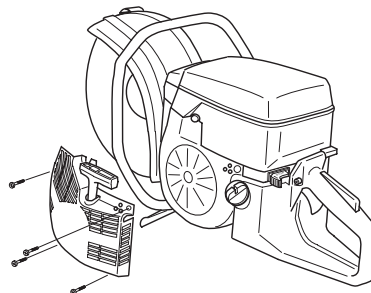

ÎNTREȚINERE

- Trageți afară șnurul cca. 30 cm și ridicați-l peste degajarea de la periferia discului de antrenare. Detensionați resortul lăsând discul de antrenare să se rotească încet înapoi.

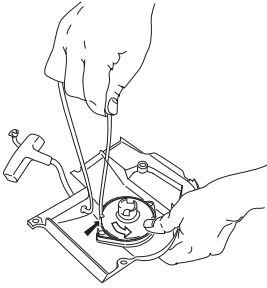

- Îndepărtați rămășițele vechiului fir de pornire și verificați dacă funcționează arcul de rapel. Introduceți noul fir de pornire în orificiul din capacul demarorului și în roata firului.

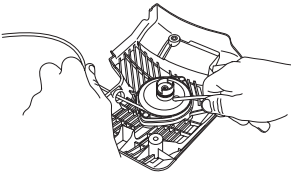

- Fixați firul de pornire în jurul roții firului conform figurii. Strângeți bine. Capătul liber trebuie să fie cât mai scurt posibil. Fixați capătul firului de pornire în mânerul de pornire.

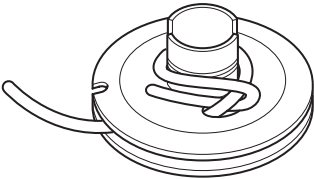

- Treceți firul prin creștătura de la periferia roții și înfășurați firul de 3 ori pe centrul roții de pornire (în sensul acelor ceasornicului).

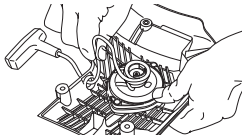

- Trageți de mânerul de pornire și în acest mod tensionați arcul. Repetați procedeul, de data aceasta înfășurați de patru ori.
- Rețineți faptul că mânerul de pornire este retras în poziția corectă după tensionarea arcului.
- Arcul nu trebuie să fie extins până la capăt la extragerea completă a firului de pornire. Încetiniți roata de pornire cu degetul mare și asigurați-vă că o puteți roti încă cel puțin o jumătate de tur.

Tensionarea resortului de readucere

- Ridicați șnurul în degajarea discului și rotiți discul 2 rotații în sensul mișcării acelor ceasornicului.

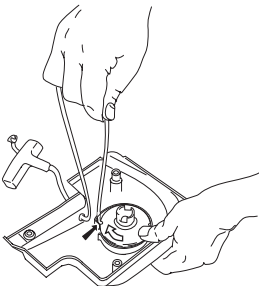

ATENȚIE! Verificați că discul se poate roti cel puțin încă o jumătate de rotație când șnurul este tras afară în întregime.

Schimbarea resortului de readucere rupt



- Deșurubați șurubul din centrul roții și desprindeți roata.
- Rețineți faptul că arcul de rapel este întins în carcasa demarorului.
- Slăbiți șuruburile de fixare a casetei arcului.

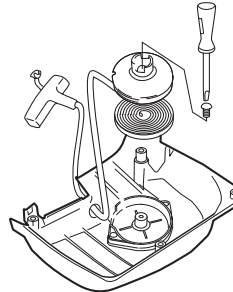

- Îndepărtați arcul de rapel - întoarceți demarorul în jos și eliberați cârligele cu ajutorul unei șurubelnițe. Cârligele fixează ansamblul arcului de rapel de demaror.
- Ungeți arcul de rapel cu ulei de vâscozitate mică. Asamblați roata de transmisie a demarorului și strângeți arcul de rapel.

Montarea demarorului

- Montați demarorul prin a trage afară șnurul de demaraj înainte de a așeza demarorul pe carcasa motorului. Lăsați încet șnurul înapoi în așa fel încât discul să se cupleze cu clicheții de antrenare.

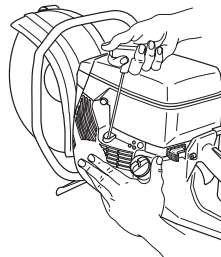

- Montați și strângeți șuruburile ce fixează demarorul.

Bujia



Starea bujiei este influențată de:

- O ajustare incorectă a carburatorului.
- Amestec greșit de ulei în combustibil (prea mult ulei).
- Un filtru de aer murdar.

Acești factori cauzează depuneri pe electrozii bujiei având ca rezultat o funcționare defectuoasă și dificultăți de pornire.

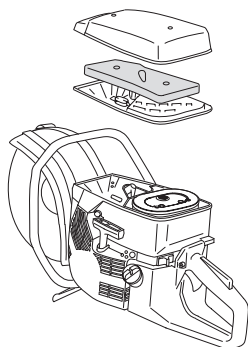

- Dacă mașina are putere mică, este greu de pornit sau are o funcționare neregulată la mersul în gol: verificați întâi bujia înainte de a lua alte măsuri. Dacă bujia este înfundată, curățați-o și controlați ca distanța dintre electrozii să fie de 0,5 mm. Bujia se va schimba după aproximativ o lună de exploatare, sau și mai repede, dacă este necesar.

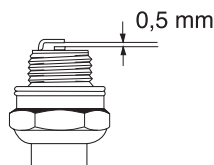

ATENȚIE! Folosiți întotdeauna bujii de tipul recomandat! O bujie incorectă poate să distrugă pistonul și cilindrul.

Sistemul de răcire

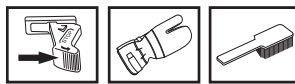

Pentru obținerea unei temperaturi de exploatare cât mai joase, mașina este prevăzută cu un sistem de răcire.

Sistemul de răcire se compune din:

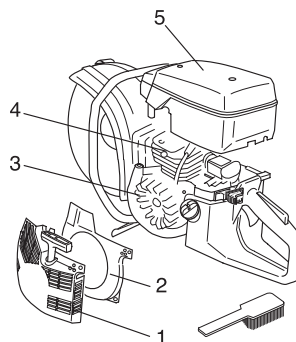

- 1 Gura de aspirație pe demaror.
- 2 Placă de dirijare a aerului.
- 3 Palete de ventilator pe volant.
- 4 Nervuri de răcire pe cilindru.
- 5 Capacul cilindrului

Curățați sistemul de răcire cu o perie odată pe săptămână, sau mai des în condiții de solicitare extremă. Un sistem de răcire murdar sau blocat duce la supraîncălzirea mașinii, ceea ce cauzează avarii ale pistonului și ale cilindrului.

Toba de eșapament



Toba de eșapament este concepută pentru a reduce nivelul de zgomot și pentru a dirija gazele de eșapament departe de operator. Gazele de eșapament sunt fierbinți și pot conține scântei, care pot cauza incendii dacă sunt dirijate spre materiale uscate și inflamabile.



Nu folosiți niciodată mașina cu o tobă de eșapament în stare proastă.

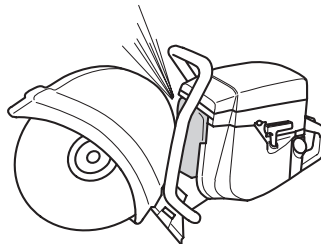

Instrucțiuni generale de întreținere

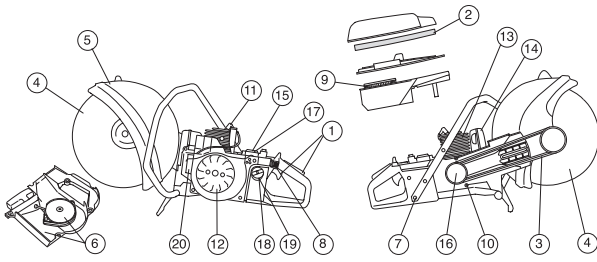

Mai jos găsiți câteva instrucțiuni generale de întreținere. Dacă aveți întrebări suplimentare, adresați-vă atelierului specializat de reparații.

Întreținere zilnică

- 1 Verificați dacă toate componentele de control al admisiei funcționează lin (clapeta de control al admisiei și blocatorul).
- 2 Verificați întinderea curelei de transmisie.
- 3 Verificați starea discului și a angrenajului de antrenare.
- 4 Verificați starea apărătorii discului.
- 5 Verificați demarorul și firul de pornire. Curățați exteriorul prizei de aer a demarorului.
- 6 Verificați ca șuruburile și piulițele să fie strânse.
- 7 Controlați că contactul de oprire funcționează.

Întreținere săptămânală

- 8 Verificați, curățați sau înlocuiți filtrul principal.
- 9 Asigurați-vă că mânerul și elementele de amortizare a vibrațiilor nu sunt deteriorate.
- 10 Curățați bujia. Controlați ca distanța dintre electrozi să fie 0,5 mm.
- 11 Curățați paletelile de ventilator de pe volant. Controlați demarorul și resortul de readucere.
- 12 Curățați nervurile de răcire de pe cilindru.
- 13 Verificați ca toba de eșapament să fie bine fixată și să nu fie deteriorată.
- 14 Verificați funcționarea carburatorului.

Întreținere lunară

- 15 Verificați filtrul din hârtie.
- 16 Verificați uzura ambreiajului, roții de antrenare și a arcului ambreiajului.
- 17 Curățați exteriorul carburatorului.
- 18 Verificați filtrul de combustibil și furtunul combustibilului. Schimbați-le dacă este necesar.
- 19 Curățați rezervorul de combustibil în interior.
- 20 Controlați toate cablurile și conexiunile electrice.

DATE TEHNICE

K960, K960 Rescue

Motor

Volumul cilindrului, cm ³	93,6
Alezaj, mm	56
Cursă, mm	38,0
Turație la mers în gol, rpm	2700
Turație maximă recomandată, fără încărcare, rpm	9300 (+/- 150)
Putere, kW /rpm	4,5/9000

Sistem de aprindere

Producătorul sistemului de aprindere	SEM
Tip de sistem de aprindere	CD
Bujia	NGK BPMR 7A/ Champion RCJ 6Y
Distanța între electrozi, mm	0,5

Sistemul de alimentare și ungere

Producător al carburatorului	Walbro
Tip de carburator	RWJ-3A
Volumul rezervorului de combustibil, litri	1,0

Greutate

Freză electrică fără combustibil și lamă de tăiere, kg	
12" (300 mm)	10,4
14" (350 mm)	10,6
16" (400 mm)	11,4

Producere de zgomot

(vezi nota 1)	
Nivelul efectului sonor, măsurat dB(A)	114
Nivelul efectului sonor, garantat L _{WA} dB(A)	116

Nivele de zgomot

(vezi nota 2)	
Nivelul echivalent al presiunii sonore la urechea operatorului, măsurat conform EN 1454 dB(A)	102

Nivele de vibrații

Vibrațiile mânerului sunt măsurate conform ISO 19432	12"	14"	16"
Mâner frontal, valoare echivalentă, m/s ²	4,8	4,5	4,3
Mâner posterior, valoare echivalentă, m/s ²	4,2	4,6	4,0

Nota 1: Producere de zgomot în mediul înconjurător măsurat ca și efect sonor (L_{WA}) conform directivei EG 2000/14/EG.

Nota 2: Nivelul echivalent al presiunii sonore se calculează ca și suma energiei nivelelor presiunii sonore relatată la timp, la diferite faze de lucru, pentru următoarele perioade de timp: 1/2 mers în gol și 1/2 turație maximă.

Echipament pentru operații de tăiere

Lamă de tăiere	Viteză periferică maximă, m/s	Turația maximă la axul de ieșire, rot/min
12" (300 mm)	80	4725
14" (350 mm)	100	4725
16" (400 mm)	100	3705



DATE TEHNICE

Declaratie de conformitate EC

(Valabil doar în Europa)

Husqvarna Construction Products, SE-433 81 Partille, Suedia, tel: +46-31-949000, declară pe propria răspundere că freza electrică Husqvarna **K960, K960 Rescue** cu numere de serie din 2009 și ulterior (anul este prezentat foarte clar pe plăcuța de identificare, urmat de numărul serial), respectă cerințele DIRECTIVEI CONSILIULUI:

- - **98/37/EC** din 22 iunie 1998, cu privire la mașini unelte, amendamentul IIA
- - **2004/108/EEC** din 15 decembrie 2004, cu privire la compatibilitatea electromagnetică
- - **2000/14/EC** din 8 mai 2000, cu privire la poluarea fonică a mediului înconjurător

Pentru informații referitoare la emisiile sonore, consultați capitolul Date tehnice.

Următoarele standarde au fost respectate, unde se aplică: **SS-EN ISO 12100:2003, EN-ISO 55012:2002, ISO 19432**

SMP Swedish Maskinprovning AB, Fyrisborgsgatan 3, SE-754 50 Uppsala, Suedia, a efectuat o evaluare de conformitate, conform cu anexa V a Directivei 2000/14/EC. Certificatul are numărul: **01/169/015**

Partille 3 ianuarie 2009



Ove Donnerdal, Director de Dezvoltare

1151469-62



2009-01-15