

Bruksanvisning **K960** **K960 Rescue**

Läs igenom bruksanvisningen noggrant och förstå innehållet innan du använder maskinen.

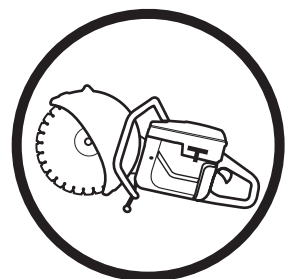

Svenska

SYMBOLFÖRKLARING

Symboler på maskinen:

VARNING! Maskinen kan felaktigt eller slarvigt använd vara ett farligt redskap, som kan orsaka allvarliga skador eller dödsfall för användaren eller andra.

Läs igenom bruksanvisningen noggrant och förstå innehållet innan du använder maskinen.

Använd alltid:

- Skyddshjälm
- Hörselskydd
- Skyddsglasögon eller visir
- Andningsmask

Denna produkt överensstämmer med gällande EG-direktiv.

VARNING! Vid kapning uppstår dammbildning som kan förorsaka skador vid inandning. Använd godkänt andningskydd. Undvik att inandas bensinångor och avgaser. Sörj för god ventilation.

VARNING! Kast kan vara plötsliga, blixtnabba och våldsamma och kan orsaka livshotande skada. Läs och förstå anvisningarna i bruksanvisningen innan du använder maskinen.

VARNING! Gnistor från kapskivan kan förorsaka brand i brännbara material såsom: bensin, trä, torrt gräs m.m.

Bulleremissioner till omgivningen enligt Europeiska Gemenskapens direktiv. Maskinens emission anges i kapitel Tekniska data och på dekal.



Symboler i bruksanvisningen:

Kontroll och/eller underhåll skall utföras med motorn fränslagen, med stoppkontakten i läge STOP.

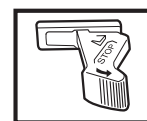

Körläge



Stopp, med fjäderretur till körläge.

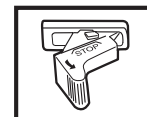

Stopp, i fixerat läge.



Använd alltid godkända skyddshandskar.

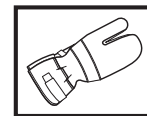

Regelbunden rengöring krävs.

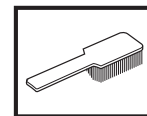

Okulär kontroll.

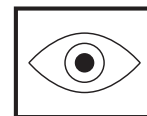

Skyddsglasögon eller visir måste användas.



Övriga på maskinen angivna symboler/ dekal avser specifika krav för certifieringar på vissa marknader.

INNEHÅLL

Innehåll

SYMBOLFÖRKLARING

Symboler på maskinen: 2

Symboler i bruksanvisningen: 2

INNEHÅLL

Innehåll 3

VAD ÄR VAD?

Vad är vad på kapmaskinen - K960? 4

VAD ÄR VAD?

Vad är vad på kapmaskinen - K960 Rescue? 5

SÄKERHETSINSTRUKTIONER

Åtgärder före användning av ny kapmaskin 6

Personlig skyddsutrustning 6

Allmänna säkerhetsinstruktioner 7

Maskinens säkerhetsutrustning 8

Kapskivor 10

Allmänna arbetsinstruktioner 12

MONTERING

Kontroll av drivaxel och flänsbrickor 14

Montering av kapskiva 14

Skydd för kapskivan 14

BRÄNSLEHANTERING

Drivmedel 15

Tvåtaktsolja 15

Tankning 15

START OCH STOPP

Innan start 16

Start 16

UNDERHÅLL

Sträckning av drivrem 17

Byte av drivrem 17

Remhjul och koppling 17

Förgasare 17

Bränslefilter 18

Luftfilter 18

Startapparat 18

Tändstift 20

Kylsystem 20

Ljuddämpare 20

Allmänna skötselinstruktioner 21

TEKNISKA DATA

K960, K960 Rescue 22

Kaputrustning 22

EG-försäkran om överensstämmelse 23

VAD ÄR VAD?

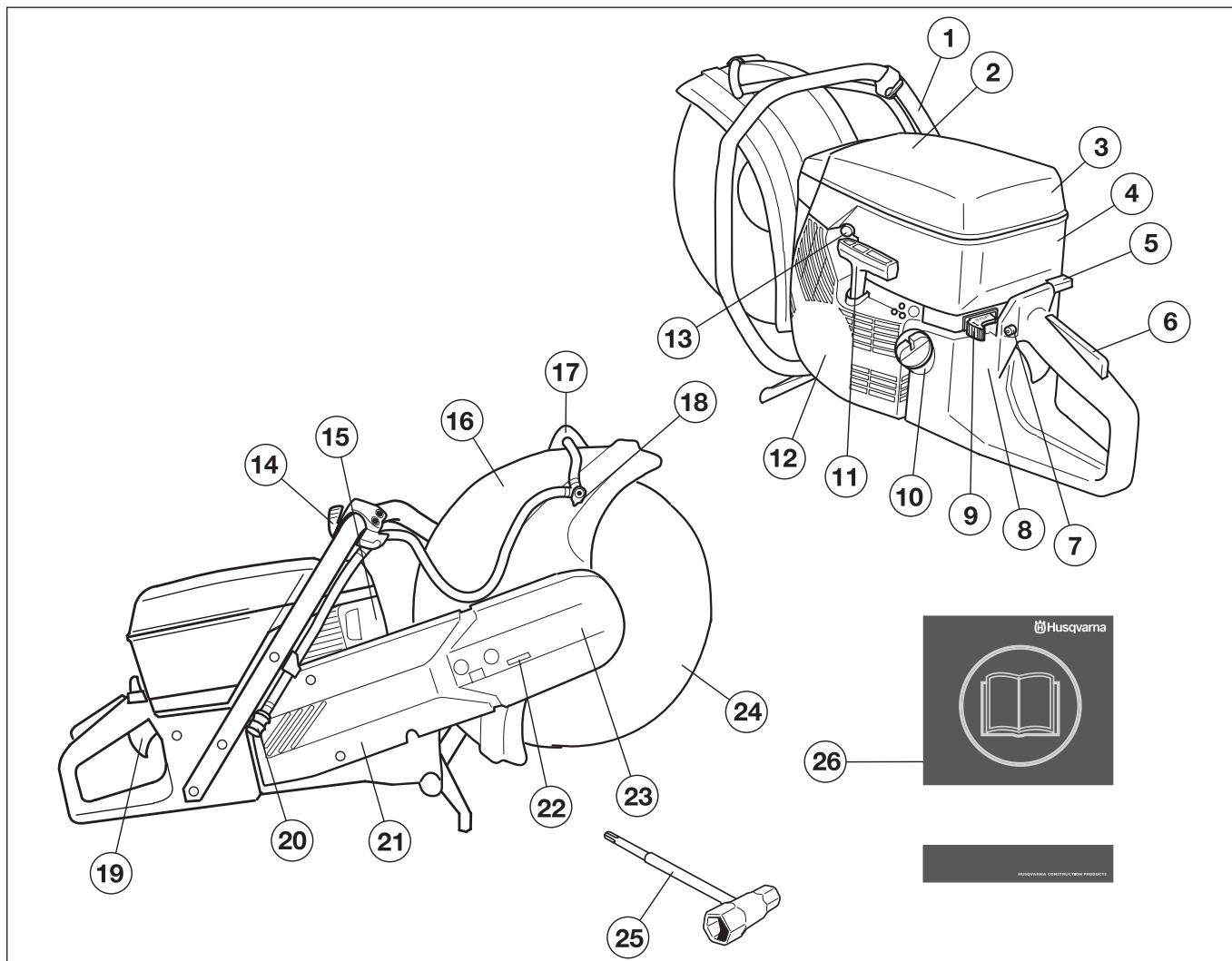

Vad är vad på kapmaskinen - K960?

- | | | | |
|----|----------------------|----|----------------------------------|
| 1 | Främre handtag | 14 | Vattenkran |
| 2 | Varningsdekal | 15 | Ljuddämpare |
| 3 | Lufffilterkåpa | 16 | Skydd för kapskivan |
| 4 | Cylinderkåpa | 17 | Justeringshandtag för klingskydd |
| 5 | Choke | 18 | Vattensats |
| 6 | Gasreglagespärr | 19 | Gasreglage |
| 7 | Startgasspärr | 20 | Vattenanslutning |
| 8 | Typskylt | 21 | Kaparm |
| 9 | Stoppkontakt | 22 | Remsträckare |
| 10 | Bränsletank | 23 | Kapaggregat |
| 11 | Starthandtag | 24 | Kapskiva |
| 12 | Startapparat | 25 | Kombinyckel |
| 13 | Dekompressionsventil | 26 | Bruksanvisning |

VAD ÄR VAD?

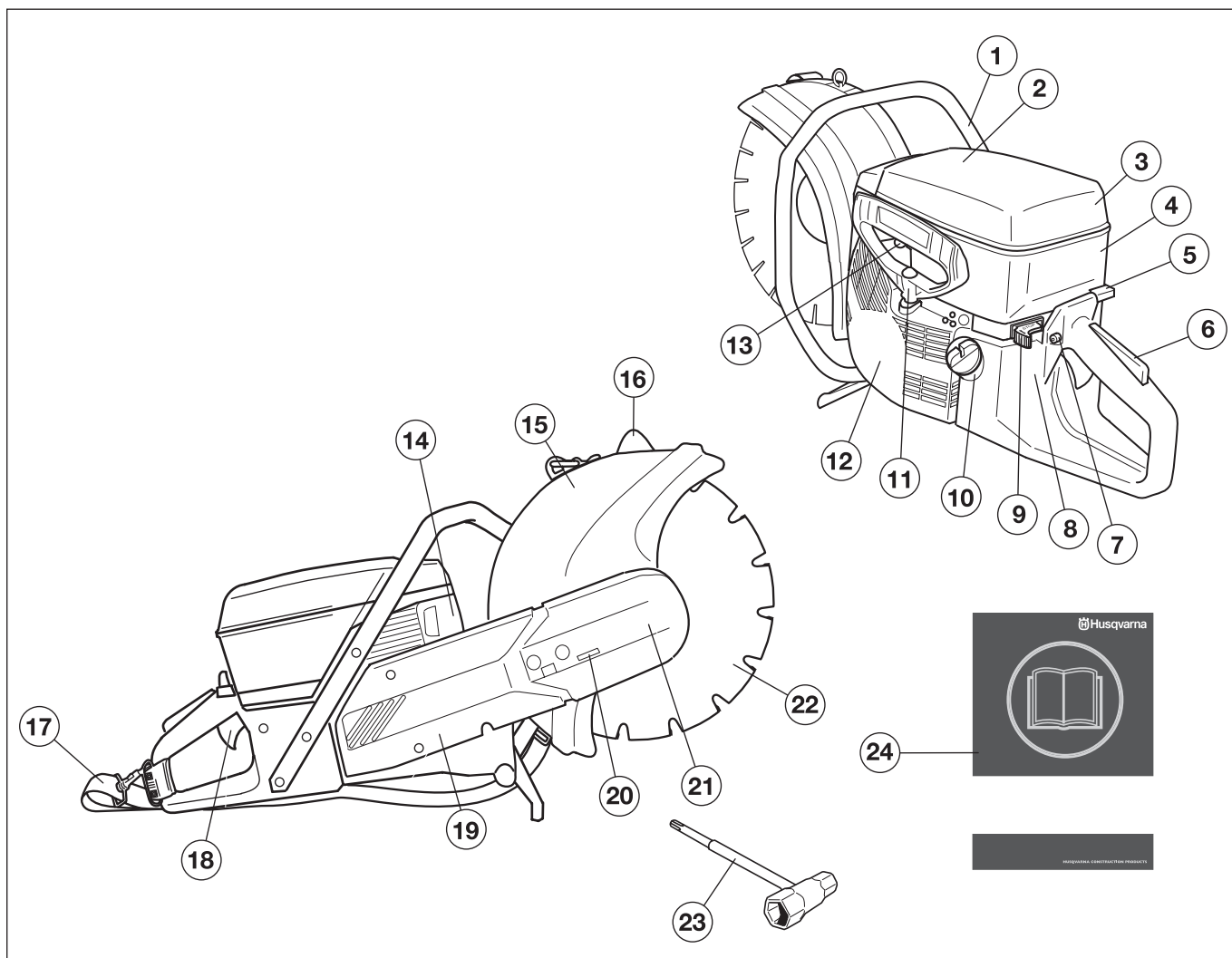

Vad är vad på kapmaskinen - K960 Rescue?

- | | | | |
|----|-----------------|----|----------------------------------|
| 1 | Främre handtag | 13 | Dekompressionsventil |
| 2 | Varningsdekal | 14 | Ljuddämpare |
| 3 | Lufffilterkåpa | 15 | Klingskydd |
| 4 | Cylinderkåpa | 16 | Justeringshandtag för klingskydd |
| 5 | Choke | 17 | Sele |
| 6 | Gasreglagespärr | 18 | Gasreglage |
| 7 | Startgasspärr | 19 | Kaparm |
| 8 | Typskylt | 20 | Remsträckare |
| 9 | Stoppkontakt | 21 | Kapaggregat |
| 10 | Bränsletank | 22 | Klinga |
| 11 | Starthandtag | 23 | Kombinyckel |
| 12 | Startapparat | 24 | Bruksanvisning |

SÄKERHETSINSTRUKTIONER

Åtgärder före användning av ny kapmaskin

- Läs igenom bruksanvisningen noggrant och förstå innehållet innan du använder maskinen.
- Kontrollera kapskivans montering och justering. Se anvisningar under rubrik Montering av kapskiva.
- Starta motorn och kontrollera tomgångsinställningen, se anvisningar under rubrik Underhåll. Vid korrekt förgasarinställning ska kapskivan stå stilla på tomgång. Inställningen av tomgångsvarvtalet beskrivs under rubrik Slutinställning av tomgångsvarvtalet T. Ställ in varvtalet rätt enligt dessa anvisningar. Använd inte kapmaskinen om inte tomgångsvarvtalet är rätt justerat!
- Låt din Husqvarna-återförsäljare regelbundet kontrollera kapmaskinen och göra nödvändiga inställningar och reparationer.
- Rescueklingan ska endast användas till räddningsuppdrag och enbart av utbildad och tränad personal.



WARNING! Under inga förhållanden får maskinens ursprungliga utformning ändras utan tillstånd från tillverkaren. Använd alltid originaltillbehör. Icke auktoriserade ändringar och/eller tillbehör kan medföra allvarliga skador eller dödsfall för föraren eller andra.



WARNING! Användning av produkter som skär, slipar, borrar, finslipar eller formar material kan generera damm och ångor som kan innehålla skadliga kemikalier. Ta reda på hur det material som du arbetar med är beskaffat och bär lämplig ansikts- eller andningsmask.



WARNING! En kapmaskin kan felaktigt eller slarvigt använd vara ett farligt redskap, som kan orsaka allvarlig, till och med livshotande skada. Det är mycket viktigt att du läser och förstår innehållet i denna bruksanvisning.



WARNING! Tändsystemet i denna maskin alstrar under drift ett elektromagnetiskt fält. Detta fält kan under vissa omständigheter ge påverkan på pacemakerfunktionen. För att reducera risken för allvarliga eller livshotande skador rekommenderar vi därför pacemakeranvändare att rådgöra med läkare samt tillverkaren av pacemakern innan denna maskin används.

Husqvarna Construction Products strävar efter att ständigt förbättra produkternas konstruktion. Husqvarna förbehåller sig därför rätten att utan föregående meddelande och utan ytterligare åtaganden införa konstruktionsförändringar.

All information och alla data i denna bruksanvisning gäller det datum denna bruksanvisning lämnades till tryck.

Personlig skyddsutrustning



WARNING! Vid all användning av maskinen skall godkänd personlig skyddsutrustning användas. Personlig skyddsutrustning eliminerar inte skaderisken, men den reducerar effekten av en skada vid ett olyckstillbud. Be din återförsäljare om hjälp vid val av utrustning.

- Skyddshjälm
- Hörselskydd
- Skyddsglasögon eller visir



- Andningsmask

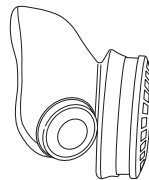

- Kraftiga greppsäkra handskar.

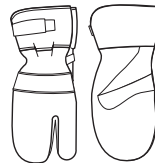

- Åtsittande, kraftig och bekväm klädsel som tillåter full rörelsefrihet.

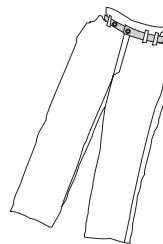

- Använd benskydd som rekommenderas för det material som ska kapas.
- Stövlar med stålhätta och halkfri sula.



- Första förband ska alltid finnas till hands.



SÄKERHETSINSTRUKTIONER

Allmänna säkerhetsinstruktioner

VIKTIGT! Arbeta inte med kapmaskinen utan att först ha läst och förstått innehållet i denna bruksanvisning. All service utöver de punkter som uppräknas i kapitlet "Kontroll, underhåll och service av maskinens säkerhetsutrustning" ska utföras av kompetent servicepersonal.

Säkerhet i arbetsområdet

- Arbetsområdet ska hållas välordnat och välbelyst. I röriga eller mörka arbetsområden händer det lätt olyckor.
- Använd aldrig maskinen inomhus. Var medveten om faran med inandning av motorns avgaser.
- Undvik användning vid ogynnsamma väderleksförhållanden. Exempelvis tät dimma, regn, hård vind, stark kyla, osv. Att arbeta i dåligt väder är tröttsamt och kan skapa farliga omständigheter, exempelvis halt underlag.
- Börja aldrig att arbeta med maskinen innan arbetsområdet är fritt och du har säkert fotfäste. Titta efter eventuella hinder vid en oväntad förflyttning. Försäkra dig om att inget material kan falla ned och orsaka skador när du arbetar med maskinen. Iaktta stor försiktighet vid arbete i sluttande terräng.
- Kontrollera så att inga rörledning eller elektriska kablar är dragna i kapområdet.
- Iaktta omgivningen:
 - För att säkerställa att inte människor, djur eller annat kan påverka din kontroll över maskinen.
 - För att förhindra att de förutnämnda inte riskerar att komma i kontakt med kapskivan.
- Rescueklingan skär loss partiklar från objektet, och i ogynnsamma fall kan hårdmetallskär brytas loss och med hög hastighet slungas iväg. Se till att inga obehöriga finns inom riskområdet.

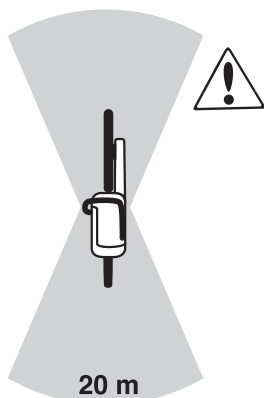

! VARNING! Använd bara maskinen i utrymmen med god ventilation. Försummelse kan leda till allvarlig skada eller död.

! VARNING! Säkerhetsavståndet för kapmaskinen är 15 meter. Du är ansvarig för att djur och åskådare inte befinner sig inom arbetsområdet. Starta inte kapningen förrän arbetsområdet är fritt och du har säkert fotfäste.

Personssäkerhet

- Använd personlig skyddsutrustning. Se anvisningar under rubrik Personlig skyddsutrustning.
- Använd aldrig maskinen om du är trött, om du har druckit alkohol eller om du tar mediciner, som kan påverka din syn, ditt omdöme eller din kroppskontroll.
- Låt aldrig någon annan använda maskinen utan att försäkra dig om att de har förstått innehållet i bruksanvisningen.
- Se till att inga kläder eller kroppsdelar kommer i kontakt med skärutrustningen när den roterar.
- Håll dig på avstånd från skärutrustningen när den roterar.
- Skydden för kaputrustningen ska alltid vara på då maskinen är igång.
- Se alltid till att du har en säker och stadig arbetsposition.



! VARNING! Överexponering av vibrationer kan leda till blodkärls- eller nervskador hos personer som har blodcirkulationsstörningar. Uppsök läkare om ni upplever kroppsliga symptom som kan relateras till överexponering av vibrationer. Exempel på sådana symptom är; domningar, avsaknad av känsel, "kittlingar", "stickningar", smärta, avsaknad eller reduktion av normal styrka, förändringar i hudens färg eller dess yta. Dessa symptom uppträder vanligtvis i fingrar, i händer eller i handleder.

Användning och underhåll

- En kapmaskin är konstruerad för att kapa i hårda material, såsom murverk. Beakta den ökade kastrisken vid kapning i mjuka material. Se anvisningar under rubrik Kastförebyggande åtgärder.
- Använd aldrig en maskin som är felaktig. Följ underhålls-, kontroll- och serviceinstruktioner i denna bruksanvisning. Vissa underhålls- och serviceåtgärder skall utföras av tränade och kvalificerade specialister. Se anvisningar under rubrik Underhåll.
- Använd aldrig en maskin som modifierats så att den ej längre överensstämmer med originalutförandet.
- Förflytta inte maskinen när skärutrustningen roterar. Maskinen är försedd med en friktionsbroms för att förkorta stopptiden.

Transport och förvaring

- Förvara kapmaskinen i ett låsbart utrymme så att den är oåtkomlig för barn och obehöriga.
- Förvara kapskivan torrt och frostfritt.

Kapskivor

- Förvara eller transportera inte kapmaskinen med påmonterad kapskiva. Alla kapskivor ska tas av maskinen efter användning och lagras väl.
- Särskild försiktighet ska iaktas med abrasivskivor. Abrasivskivorna måste lagras på en plan, vågrät yta. Om man lagrar en abrasivskiva fuktigt kan detta förorsaka obalans med skador som följd.
- Syna nya skivor beträffande transport- eller lagringskador.

SÄKERHETSINSTRUKTIONER

Bränslesäkerhet



(Tankning/Bränsleblandning/Förvaring)



VARNING! Var försiktig vid hantering av bränsle. Tänk på brand-, explosions- och inandningsrisker.

- Tankka aldrig maskinen när motorn är i drift.
- Sörj för god ventilation vid tankning och blandning av bränsle (bensin och 2-taktsolja).
- Flytta maskinen minst 3 m från tankningsstället innan du startar.

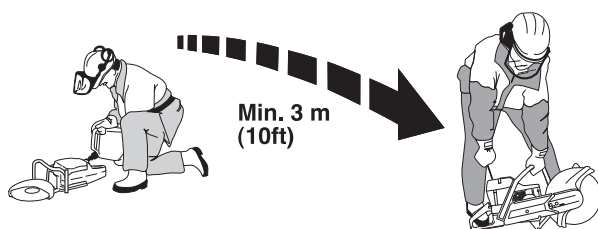

- Starta aldrig maskinen:
 - Om du spillt bränsle på den. Torka av allt spill och låt bensenresterna avdunsta.
 - Om du spillt bränsle på dig själv eller dina kläder, byt kläder. Tvätta de kroppsdelar som varit i kontakt med bränsle. Använd tvål och vatten.
 - Om maskinen läcker bränsle. Kontrollera regelbundet efter läckage från tanklock och bränsleledningar.
- Förvara och transportera maskinen och bränslet så att eventuellt läckage och ångor inte riskerar att komma i kontakt med gnistor eller öppen låga, exempelvis från elmaskiner, elmotorer, elkontakter/strömbrytare eller värmepannor.
- Vid förvaring av bränsle skall för ändamålet speciellt avsedda och godkända behållare användas.
- Vid längre tids förvaring av maskin ska bränsletanken tömmas. Hör med närmaste bensinstation var du kan göra dig av med bränsleöverskott.
- Använd Husqvarnas bränslebehållare med överfyllnadsskydd.



VARNING! Tänk på brand-, explosions- och inandningsrisker. Stoppa motorn innan tankning. Fyll ej så att bränslet flödar över. Torka av allt spill på marken och maskinen. Om du spillt bränsle på dig själv eller dina kläder. Byt kläder. Flytta maskinen minst 3 meter från tankningsplatsen innan start.

Maskinens säkerhetsutrustning

I detta avsnitt förklaras vilka maskinens säkerhetsdetaljer är, vilken funktion de har samt hur kontroll och underhåll skall utföras för att säkerställa att de är i funktion. Se kapitel Vad är vad?, för att hitta var dessa detaljer är placerade på din maskin.



VARNING! Använd aldrig en maskin med defekta säkerhetsdetaljer. Följ i detta avsnitt listade kontroll-, underhålls- och serviceinstruktioner.

All service och reparation av maskinen kräver specialutbildning. Detta gäller särskilt maskinens säkerhetsutrustning. Om maskinen inte klarar någon av nedan listade kontroller ska du uppsöka din serviceverkstad. Ett köp av någon av våra produkter garanterar att du kan få en fackmannamässig reparation och service utförd. Om inköpsstället för maskinen inte är en av våra servande fackhandlare, fråga dem efter närmaste serviceverkstad.

Avvibreringssystem

Din maskin är utrustad med ett avvibreringssystem, vilket är konstruerat att ge en så vibrationsfri och behaglig användning som möjligt.

Maskinens avvibreringssystem reducerar överföringen av vibrationer mellan motorenhet/skärutrustning och maskinens handtagsenhet.

Motorkroppen, inklusive skärutrustning, hänger i handtagsenheten via s.k. avvibreringselement.

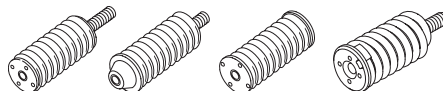

Kontrollera avvibreringssystemet



- Kontrollera regelbundet avvibreringselementen efter materialsprickor och deformationer.
- Kontrollera att avvibreringselementen är fast förankrade mellan motorenhet respektive handtagsenhet.

Stoppkontakt

Stoppkontakten ska användas för att stänga av motorn.

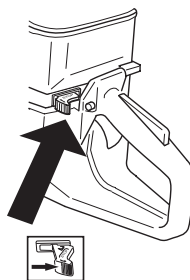

Kontrollera stoppkontakten

- Starta motorn och kontrollera att motorn stängs av när stoppkontakten förs till stoppläget.

SÄKERHETSINSTRUKTIONER

Ljuddämpare

Ljuddämparen är konstruerad för att ge så låg ljudnivå som möjligt samt för att leda bort motorns avgaser från användaren.



VARNING! Under samt en stund efter användning är ljuddämparen mycket varm. Rör inte ljuddämparen om den är varm!

Motorns avgaser är heta och kan innehålla gnistor vilka kan orsaka brand. Starta därför aldrig maskinen inomhus eller nära eldfångt material!

Ljuddämparen innehåller kemikalier som kan vara cancerframkallande. Undvik kontakt med dessa kemikalier ifall ljuddämparen skulle gå sönder.

VIKTIGT! För ljuddämpare är det mycket viktigt att instruktionerna för kontroll, underhåll och service följs. Se anvisningar under rubrik Kontroll, underhåll och service av maskinens säkerhetsutrustning.

Kontrollera ljuddämparen

- Använd aldrig en maskin som har en defekt ljuddämpare.
- Kontrollera regelbundet att ljuddämparen sitter fast på motorn.

Gasreglagespärr

Gasreglagespärren är konstruerad för att förhindra ofrivillig aktivering av gasreglaget. När spärren (A) trycks in frikopplas gasreglaget (B).

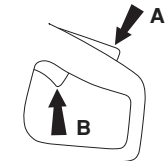

Spärren förblir intryckt så länge gasreglaget är intryckt. När greppet om handtaget släpps återställs både gasreglaget och gasreglagespärren till sina respektive ursprungslägen. Detta sker via två av varandra oberoende retur fjädersystem. Detta läge innebär att gasreglaget automatiskt läses på tomgång.

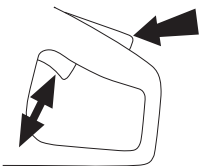

Kontrollera gasreglagespärren

- Kontrollera att gasreglaget är låst i tomgångsläge när gasreglagespärren är i sitt ursprungsläge.

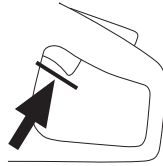

- Tryck in gasreglagespärren och kontrollera att den återgår till sitt ursprungsläge när den släpps.

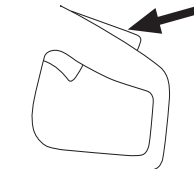

- Kontrollera att gasreglaget och gasreglagespärren går lätt samt att deras retur fjädersystem fungerar.

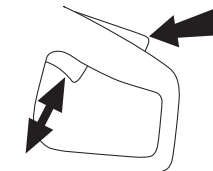

- Starta kapmaskinen och ge fullgas. Släpp gasreglaget och kontrollera att kapskivan stannar och att den förblir stillastående. Om kapskivan roterar med gasreglaget i tomgångsläge skall förgasarens tomgångsjustering kontrolleras. Se anvisningar under rubrik Underhåll.

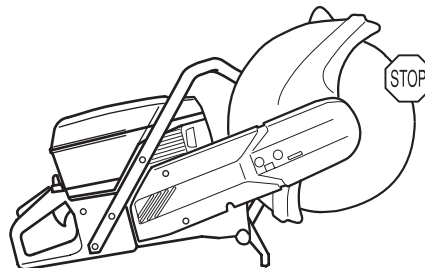

Skydd för kapskivan



VARNING! Kontrollera alltid att klingskyddet är korrekt monterat innan maskinen startas.

Detta skydd sitter monterat ovanför kapskivan och är konstruerat för att förhindra att delar från skivan eller kapat material slungas mot användaren.

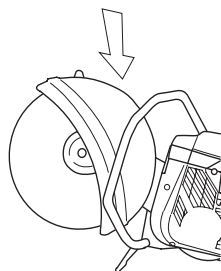

SÄKERHETSINSTRUKTIONER

Kontroll av skydd för kapskivan

- Kontrollera att skyddet är helt och inte har några sprickor eller deformationer.
- Använd aldrig ett defekt skydd eller ett skydd som inte är korrekt monterat.



VARNING! Kontrollera alltid att skyddet är korrekt monterat innan maskinen startas. Kontrollera även att kapskivan är korrekt monterad och inte har några skador. En skadad kapskiva kan orsaka personskador. Se anvisningar under rubrik Montering.

Kapskivor



VARNING! En kapskiva kan gå sönder och orsaka allvarliga skador för användaren.

Använd aldrig kapskiva med lägre varvtalsmärkning än kapmaskinens.

Använd aldrig en kapskiva till något annat material än det den är avsedd för.

Allmänt

Kapskivor finns i två olika grundutföranden; abrasivskivor och diamantklingor.

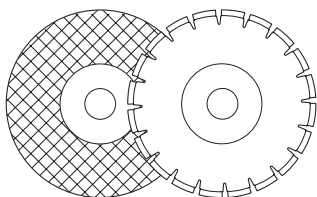

Kapskivor av hög kvalitet är oftast mest ekonomiska. Kapskivor av lägre kvalitet har ofta sämre skärförmåga och kortare livslängd, vilket resulterar i en högre kostnad i förhållande till mängden material som avverkats.

Se till att rätt bussning används till den kapskiva som ska sitta på maskinen. Se anvisningar under rubrik Montering av kapskiva.

Lämpliga kapskivor

Kapskivor	K960	K960 Rescue
Abrasivskivor	Ja*	Ja*
Diamantklingor	Ja	Ja**
Rescueklinga	Nej	Ja

*Utan vatten

**Diamantklingor för torrkapning

Kapskivor för olika material

	Betong	Metall	Plast
Abrasivskivor	X	X	X
Diamantklingor	X		
Rescueklinga		X	X

Handhållna maskiner med hög hastighet

Våra kapskivor är tillverkade för handhållna kapmaskiner med högt varvtal. Om andra kapskivfabrikat används, kontrollera att skivan uppfyller alla bestämmelser och krav som hänför sig till detta slag av kapmaskin.

Specialtyper

Vissa kapskivor är konstruerade för stationär utrustning och för användning med tillsatser. Sådana kapskivor får inte användas för handhållna kapmaskiner.

Tag alltid kontakt med de lokala myndigheterna och kontrollera att ni följer tillämpliga bestämmelser.

Vibrationer i skivor

Skivan kan bli orund och vibrera om för högt matningstryck används.

Ett lägre matningstryck kan häva vibrationen. Byt i annat fall skivan. Skivan ska vara avsedd för det material som ska kapas.

Abrasivskivor

Det skärande materialet i abrasivskivor består av slipkorn som fogats samman med organiska bindemedel. "Förstärkta kapskivor" är uppbyggda med textil- eller fiberbas som hindrar total sönderbrytning vid maximalt arbetsvarvtal om skivan skulle spricka eller skadas.

En kapskivas prestanda bestäms av typ och storlek av slippartiklarna, och typ och hårdhet hos bindemedlet.

Kapskivan ska vara märkt med samma eller högre varvtal som maskinens märkskylt anger. Använd aldrig en kapskiva med lägre varvtalsmärkning än kapmaskinens.

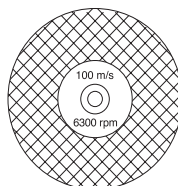

Se efter att skivan är fri från sprickor och andra skador.

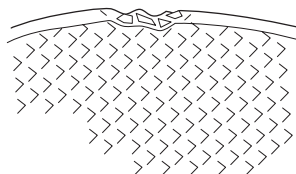

Pröva abrasivskivan genom att hänga den på ett finger och slå lätt på den med ett skruvmejselskaft eller liknande. Om inte skivan ger ett fulltonigt, klingande ljud så är den skadad.

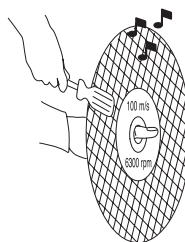

SÄKERHETSINSTRUKTIONER

Abrasivskivor för olika material

Skivtyp	Material
Betongskiva	Betong, asfalt, sten murverk, gjutjärn, aluminium, koppar, mässing, kablar, gummi, plast etc.
Metallskiva	Stål, stållegeringar och andra hårda metaller.



WARNING! Undvik att använda abrasivskivor med vatten. Abrasivskivor som utsätts för fukt får nedsatt hållfasthet.

Diamantklingor



WARNING! Kapning av plastmaterial med diamantklinga kan ge upphov till kast när materialet smälter av värmen som uppstår vid kapning och fastnar på klingan.

Diamantklingor består av en stålstomme försedd med segment som innehåller industridiamanter.

Diamantklingor ger en lägre kostnad per kapoperation, färre klingbyten och konstant skärdjup.

Vid användning av diamantklinga se till att den roterar åt det håll som pilmarkeringen på klingan visar.

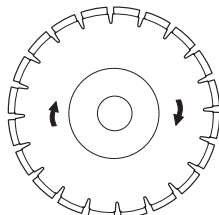

Använd alltid en skarp diamantklinga.

Material

Diamantklingor används med fördel till allt murverk, armerad betong och andra sammansatta material. Diamantklingor rekommenderas inte för metallkapning.

Diamantklingor finns i flera hårdhetsgrader. En "mjuk" diamantklinga har en förhållandevis kort livslängd och stor avverkningsförmåga. Den används i hårda material såsom granit och hård betong. En "hård" diamantklinga har längre livslängd, mindre avverkningsförmåga och skall användas i mjuka material såsom tegel och asfalt.

Rescueklinga för K960



WARNING! Rescueklingan ska endast användas till räddningsuppdrag och enbart av utbildad och tränad personal. Oaktsamhet kan leda till allvarliga skador eller till och med dödsfall.

Rescueklingan är avsedd för kapning av de flesta material, även i kombination, som förekommer i räddningssammanhang, t. ex. tunn stålplåt (ej rostfritt eller härdat stål), aluminium, trä, plaster och diverse blandmaterial. Rescue-klingan är ej avsedd för stenmaterial.

Torrkapning med diamantklinga



WARNING! Diamantklingor i arbete blir väldigt varma. Upphettad klinga kan deformeras och orsaka skador på såväl maskin som användare.

Vid torrkapning, dra ut klingan ur spåret var 30-60 sek och låt den rotera i luften i 10 sek för att låta klingan svalna.

Våtkapning med diamantklinga

Vattenkylning, som används vid kapning av betong, koler kapskivan och ökar dess livslängd samt minskar dammbildning.



WARNING! Diamantklingor i arbete blir väldigt varma. Upphettad klinga kan deformeras och orsaka skador på såväl maskin som användare.

Vid våtkapning kyls klingan kontinuerligt för att förhindra upphettning.

Skärpning av diamantklingor

Diamantklingor kan bli slöa när fel matningstryck används eller vid kapning av vissa material såsom kraftigt armerad betong. Att arbeta med en slö diamantklinga medför överhettning vilket kan leda till att diamantsegment lossnar.

Skärp klingan genom att skära i ett mjukt material som sandsten eller tegel.

SÄKERHETSINSTRUKTIONER

Allmänna arbetsinstruktioner



VARNING! Detta avsnitt behandlar grundläggande säkerhetsregler för arbete med kapmaskin. Given information kan aldrig ersätta den kunskap en yrkesman besitter i form av utbildning och praktisk erfarenhet. När du råkar ut för en situation som gör dig osäker angående fortsatt användning skall du rådfråga en expert. Vänd dig till din återförsäljare, din serviceverkstad eller en erfaren kapanvändare. Undvik all användning du anser dig otillräckligt kvalificerad för!

Kapteknik

Den teknik som beskrivs nedan är av allmän karaktär. Kontrollera uppgifterna för varje skiva beträffande individuell kapningskaraktär (t ex diamantklingor kräver mindre matningstryck än abrasivskivor).

- Stöd under arbetsstycket på ett sådant sätt att det går att förutsäga vad som kan hända och så att snittet förblir öppet under kapningen.

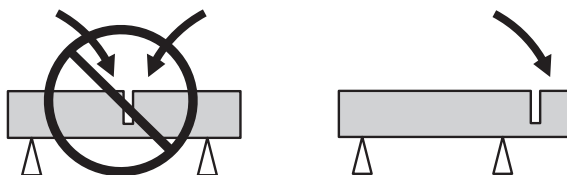

- Försäkra dig om att kapskivan är rätt monterad.
- Håll alltid maskinen i ett fast grepp med båda händerna. Håll så att tummarna och fingrarna griper runt handtagen.
- Kontrollera att skivan inte är i kontakt med någonting när maskinen startas.
- Starta kapningen med motorn på maximalt varvtal.
- Starta kapningen mjukt, låt maskinen arbeta utan att tvinga eller pressa in skivan. Kapa alltid med maximalt varvtal.
- För skivan långsamt fram och tillbaka för att erhålla en liten kontaktyta mellan skivan och materialet som ska kapas. På så vis hålls skivans temperatur nere och effektiv kapning erhålls.

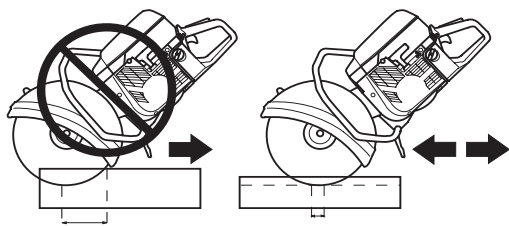

- Mata ner maskinen i linje med kapskivan. Sidotryck kan förstöra kapskivan och är mycket farligt.

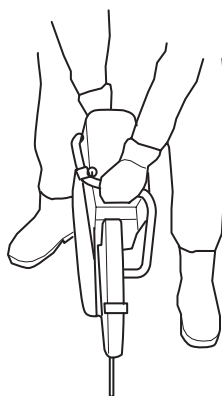

- Skyddet för skärutrustningen skall ställas in så att bakre delen ligger an mot arbetsstycket. Sprut och gnistor från det kapade materialet samlas då upp av skyddet och avleds från användaren.

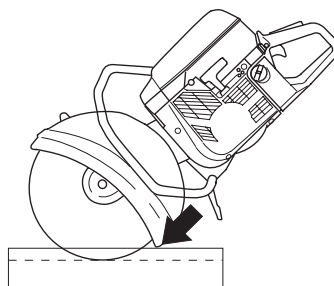

VARNING! Undvik ovillkorligen att slipa med skivans sida; den kommer nästan säkert att skadas, brytas och kan åstadkomma stora skador. Använd endast den skärande delen.

Vik inte kapmaskinen åt sidan, detta kan få skivan att fastna eller brytas med skada på människor som följd.

Kapning med Rescueklinga

- Kapning av tunna och hårda material, t ex plåtbelagt tak, bör ske i framåtriktning. Därigenom undviks självmatning som kan leda till hakning och plötsligt stopp.

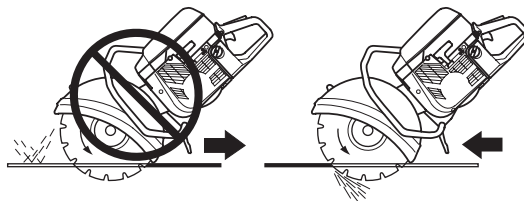

- Kapa alltid med maximalt varvtal. Låg skivhastighet, särskilt i hårt och tunnt material, kan medföra fasthakning med avbrutna hårdmetallskär som följd.
- Kontrollera regelbundet och alltid efter en räddningsinsats att klingan inte är skadad:
 - Kontrollera att inget hårdmetallskär lossnat från kapklingan.
 - Kontrollera att klingan inte är skev eller uppvisar tecken på sprickor eller andra defekter.

SÄKERHETSINSTRUKTIONER

Kast

Kast är benämningen på en plötslig reaktion där kapmaskin och kapskiva kastas från ett föremål som kommit i kontakt med skivans övre kvadrant, den s.k. kastrisksektorn.

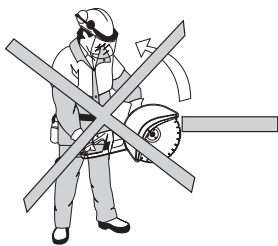

WARNING! Kast kan vara blixtsnabba, plötsliga och våldsamma och kan kasta kapmaskin och kapskiva mot användaren. Är kapskivan i rörelse när och om den träffar användaren kan mycket allvarlig, till och med livshotande skada uppstå. Det är nödvändigt att förstå vad som orsakar kast och att de kan undvikas genom försiktighet och rätt arbetsteknik.

Grundregler

- Börja aldrig kapa med kapskivans övre kvadrant som visas på bilden, den s.k. kastrisksektorn.

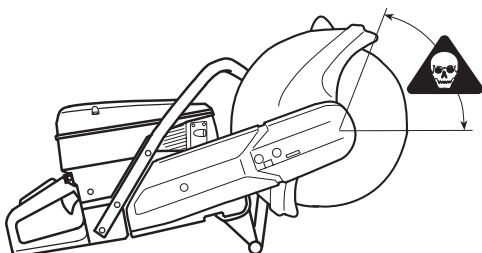

- Håll alltid maskinen i ett fast grepp med båda händerna. Håll så att tummarna och fingrarna griper runt handtagen.
- Håll god balans och säkert fotfäste.
- Kapa alltid med maximalt varvtal.
- Stå på bekvämt avstånd från arbetsstycket.
- Var försiktig vid inmatning i befintligt snitt.
- Kapa aldrig över skulderhöjd.
- Var uppmärksam på om arbetsstycket flyttar sig eller något annat sker, som skulle kunna få snittet att gå ihop och låsa skivan.

Pull in

Pull in uppstår när skivans nedre del plötsligt stoppas eller när snittet går ihop. (För undvikande, se rubrik "Grundregler" och "Klämning/rotation", här nedan.)

Klämning/rotation

Klämning sker när snittet går ihop. Maskinen kan dras ned plötsligt med en mycket kraftig rörelse.

Hur man undviker klämning

Stöd under arbetsstycket på ett sådant sätt att snittet förblir öppet under kapningen och när kapningen är avslutad.

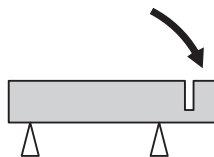

MONTERING

Kontroll av drivaxel och flänsbrickor



Kontrollera att drivaxelns gängor är oskadade.

Kontrollera att kapskivans och flänsbrickornas kontaktytor är plana, löper riktigt på spindeln samt att ytorna är fria från främmande material.

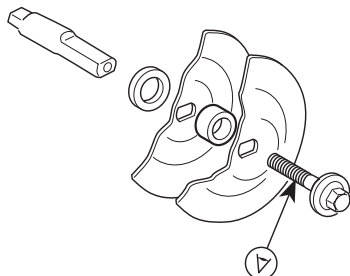

Använd inte skeva, kantstötta, slagna eller smutsiga flänsbrickor. Använd inte flänsbrickor av olika dimensioner.

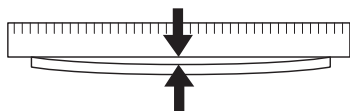

Montering av kapskiva

Husqvarna-kapskivan är specialtillverkad och godkänd för frihandskapning. Pappetiketterna på vardera sidan av kapskivan är till för att fördela trycket från flänsbrickan och förhindra att skivan slirar.

Skivan placeras på bussningen mellan inre flänsbrickan (A) och flänsbrickan (B). Flänsbrickan vrids runt så att den passar på axeln.

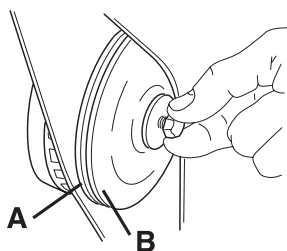

Axeln kan låsas med skruvmejsel, stålpinne eller dylikt, som skjuts in så långt som möjligt. Skivan dras fast medurs.

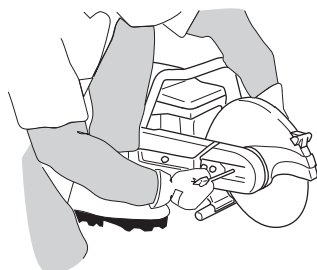

Skraven som håller kapskivan ska dras åt med ett moment av 15-25 Nm.

Skydd för kapskivan

Skyddet ska alltid vara monterat på maskinen. Skyddet för skärutrustningen skall ställas in så att bakre delen ligger an mot arbetsstycket. Sprut och gnistor från det kapade materialet samlas då upp av skyddet och avleds från användaren.

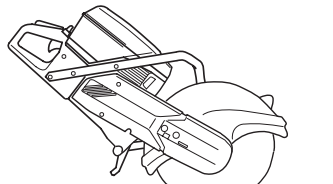

WARNING! 16 tums klingskydd ska bara användas på kapmaskin som från början är utrustad med 16 tums klingskydd. Om ett reservdelsskydd monteras på en kapmaskin som är försedd med 12 eller 14 tums skydd, kommer 16 tumsskivan att gå för fort. En kapskiva med för hög hastighet kan brista eller orsaka allvarlig skada.

BRÄNSLEHANTERING

Drivmedel

OBS! Maskinen är försedd med en tvåtaktsmotor och måste alltid köras på en blandning av bensin och tvåtaktsolja. För att säkerställa rätt blandningsförhållande är det viktigt att noggrant mäta den oljemängd som skall blandas. Vid tillblandning av små bränslemängder inverkar även små felaktigheter i oljemängden kraftigt på blandningsförhållandet.



VARNING! Sörj för god luftventilation vid bränslehantering.

Bensin

- Rekommenderat lägsta oktantal är 90 (RON). Om man kör motorn på bensin med ett lägre oktantal än 90 kan så kallad spikning uppträda. Detta leder till ökad motortemperatur, som kan orsaka svåra motorhaverier.

Tvåtaktsolja

- För bästa resultat och funktion använd HUSQVARNA tvåtaktsolja, som är speciellt tillverkad för våra luftkylda tvåtaktsmotorer.
- Använd aldrig tvåtaktsolja avsedd för vattenkylda utombordsmotorer, s.k. outboardoil (benämnd TCW).
- Använd aldrig olja avsedd för fyrtaktsmotorer.

Blandningsförhållande

1:50 (2%) med HUSQVARNA tvåtaktsolja.

1:33 (3%) med andra oljor gjorda för luftkylda tvåtaktsmotorer klassade för JASO FB/ISO EGB.

Bensin, liter	Tvåtaktsolja, liter	
	2% (1:50)	3% (1:33)
5	0,10	0,15
10	0,20	0,30
15	0,30	0,45
20	0,40	0,60

Blandning

- Blanda alltid bensin och olja i en ren behållare godkänd för bensin.
- Börja alltid med att fylla i hälften av bensinen som skall tillblandas. Fyll därefter i hela oljemängden. Blanda (skaka) bränsleblandningen. Fyll återstående mängd bensin.

- Blanda (skaka) bränsleblandningen omsorgsfullt innan maskinens bränsletank fylls.

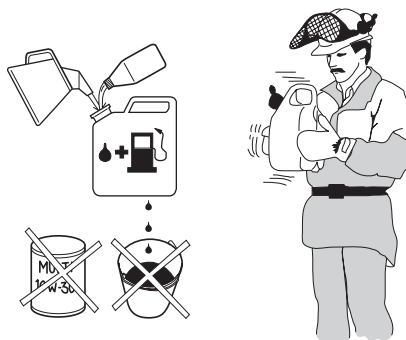

- Blanda inte bränsle för mer än max 1 månads behov.
- Om maskinen inte används under en längre tid skall bränsletanken tömmas och rengöras.

Tankning



VARNING! Följande försiktighetsåtgärder minskar brandrisken:

Rök inte eller placera något varmt föremål i närheten av bränsle.

Tanka aldrig med motorn igång.

Öppna tanklocket sakta vid bränslepåfyllning så att eventuellt övertryck sakta försvinner.

Drag åt tanklocket noga efter tankning.

Flytta alltid maskinen från tankningsplatsen före start.

- Håll handtagen torra och fria från olja och bränsle.
- Se till att bränslet är väl blandat genom att skaka behållaren innan tanken fylls.

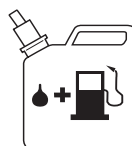

- Var alltid försiktig vid påfyllning av bränsle. Flytta maskinen minst tre meter från påfyllningsstället innan den startas. Kontrollera att tanklocket är åtdraget.

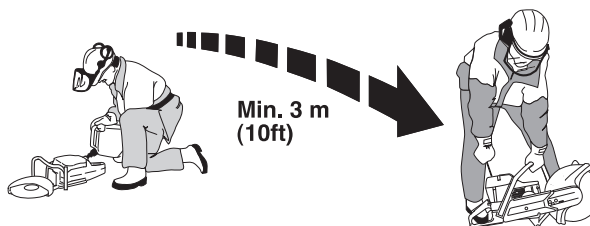

- Torka rent runt tanklocken. Rengör bränsle- och oljetanken regelbundet. Bränslefiltret skall bytas minst en gång per år. Föroreningar i tankarna orsakar driftstörningar.

START OCH STOPP

Innan start



VARNING! Innan start måste följande observeras:

Starta ej kapmaskinen utan att remkåpan är monterad. Kopplingen kan annars lossna och orsaka personskador.

Flytta alltid maskinen från tankningsplatsen före start.

Kontrollera att du och maskinen står stadigt och att kapskivan kan rotera fritt.

Se till att inga obehöriga finns inom arbetsområdet.

Dekompressionsventil: Tryck in ventilen för att minska kompressionen i cylindern. Dekompressionsventilen bör alltid användas vid start. När maskinen har startat återgår ventilen automatiskt till utgångsläget.

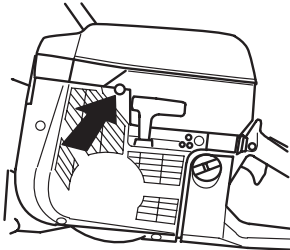

Stoppkontakt: Se till att stoppkontakten (STOP) är ställd i vänsterläge.

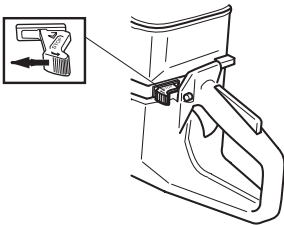

Startgasläge - kall motor: Startgasläge och choke erhålls genom att dra ut choken helt.

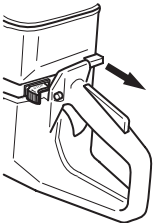

Startgasläge - varm motor: Startgasläge erhålles genom att dra ut chokereglaget i chokeläge och åter skjuta in det. På detta sätt erhålls endast startgasläge och ingen choke.

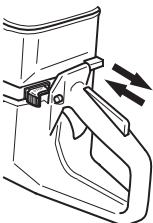

Start

Fatta om främre handtaget med vänster hand. Placera höger fot på underdelen av bakre handtaget och tryck maskinen mot marken. **Vira aldrig startlinan runt handen.**

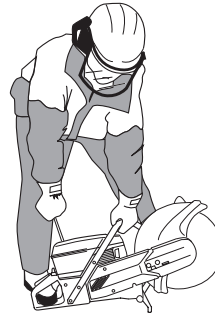

VARNING! Kapskivan roterar när motorn startar. Se till att den kan rotera fritt.

Grip starthandtaget, drag med höger hand långsamt ut startlinan tills ett motstånd känns (starthakarna griper in) och gör därefter snabba och kraftfulla ryck.

OBS! Drag inte ut startlinan helt och släpp inte heller starthandtaget från helt utdraget läge. Detta kan orsaka skador på maskinen.

Vid kall motor: Tryck in chokereglaget omedelbart när motorn tändes och gör förnyade startförsök tills motorn startar.

När motorn startar, ge snabbt fullgas och startgasen kopplas automatiskt ur.

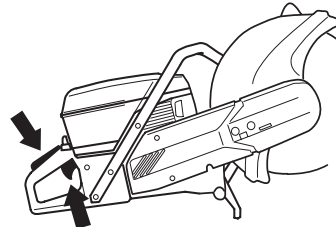

Stopp

Motorn stoppas genom att föra stoppkontakten (STOP) åt höger.

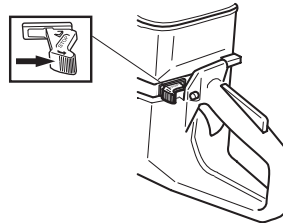

UNDERHÅLL

Sträckning av drivrem



- Då maskinen är försedd med en friktionsbroms, hörs det ett skrapande ljud från lagringshuset då klingan dras runt för hand. Detta är helt normalt. Har du frågor kontakta en auktoriserad Husqvarnaverkstad.
- Drivremmen är helt inkapslad och väl skyddad mot damm och smuts.
- För att sträcka drivremmen lossas muttrarna (A) som håller kapaggregatet och remkåpan något.

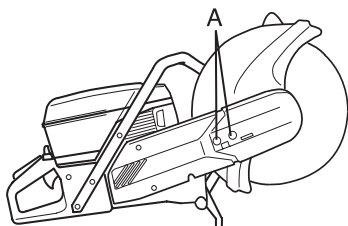

- Vrid sträckskruven så att muttern (B) kommer mitt för pilmarkeringen på kåpan. Skaka aggregatet för att säkerställa att fjädern kan sträcka remmen. Remmen har nu automatiskt rätt spänning.

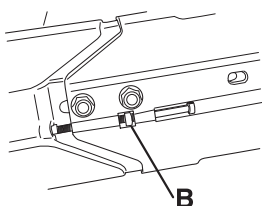

- Dra fast muttrarna som håller kapaggregatet.

Byte av drivrem

- Lossa de två skruvarna (A).

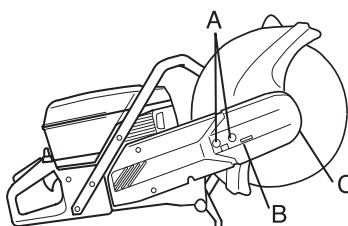

- Vrid sträckskruven (B) tills sträckningen upphör.
- Tag bort de två skruvarna (A).
- Tag bort den främre remkåpan (C).
- Lossa remmen från remhjulet.
- Ta bort kapaggregatet.
- Ta bort skruven (D). Avlägsna sidokåpan.

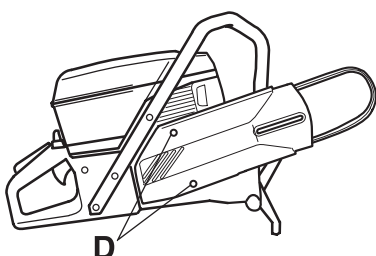

- Byt drivrem.
- Monteringen görs i omvänd ordningsföljd mot demonteringen.
- Kontrollera klingskyddet över kapskivan så att den inte har sprickor eller andra skador. Byt ut den om den är skadad.



WARNING! Använd aldrig kapmaskinen utan klingskydd över klingan.

Remhjul och koppling

Starta aldrig motorn om remhjul och koppling är demonterade för underhåll.

Förgasare

Din Husqvarna-produkt har konstruerats och tillverkats enligt specifikationer som reducerar de skadliga avgaserna. När motorn har förbrukat 8-10 tankar bränsle har motorn körts in. För att se till att den fungerar på bästa sätt och avger så lite skadliga avgaser som möjligt efter inkörningsperioden, låt din återförsäljare/serviceverkstad (som har varvräknare till sitt förfogande) justera din förgasare.

Funktion



WARNING! Starta inte maskinen utan att kaparm och kapaggregat är monterade. Kopplingen kan annars lossna och orsaka personskador.

- Förgasaren reglerar maskinens hastighet via gasreglaget. Luft och bränsle blandas i förgasaren.

Munstycken

Förgasaren är utrustad med fasta munstycken, för att se till att maskinen alltid får rätt blandning av bränsle och luft. Om motorn saknar kraft eller accelererar dåligt, gör följande:

- Kontrollera luftfiltret och byt vid behov.
- Om det inte hjälper, kontakta en auktoriserad serviceverkstad.

Slutinställning av tomgångsvarvtalet T

Justera tomgångsvarvtalet med skruven T. Om en justering behövs, vrid först tomgångsskruven medurs tills kapskivan börjar rotera. Vrid därefter skruven moturs tills skivan slutar rotera. En korrekt justerad tomgång har uppnåtts när motorn accelererar utan att tveka.

Rek. tomgångsvarvtal: 2700 r/min



WARNING! Kan tomgångsvarvtalet ej justeras så att skärutrustningen står stilla, kontakta din återförsäljare/serviceverkstad. Använd inte maskinen förrän den är korrekt inställd eller reparerad.

UNDERHÅLL

Bränslefilter

- Bränslefiltret sitter inuti bränsletanken.
- Bränsletanken måste skyddas från smuts vid tankning. Detta minskar risken för driftstörningar orsakade av igensättning av bränslefilter som finns inne i tanken.
- Bränslefiltret kan inte rengöras utan måste ersättas med ett nytt när det är igensatt. **Byte av filter bör göras minst en gång om året.**

Luftfilter



Luftfiltern ska regelbundet rengöras från damm och smuts för att undvika:

- Förgasrstörningar
- Startproblem
- Sämre effekt
- Onödigt slitage på motorns delar.
- Onormalt hög bränsleförbrukning.

Luftfiltersystemet består av ett inoljat skumplastfilter (1) och ett pappersfilter (2):

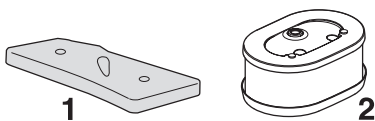

- 1 Skumplastfiltret är lätt åtkomligt under filterkåpa A. Detta filter skall kontrolleras en gång i veckan och bytas vid behov. För att erhålla en fullgod filterverkan måste filtret regelbundet bytas eller rengöras och oljas in. För detta ändamål finns en speciell HUSQVARNA-olja framtagen.

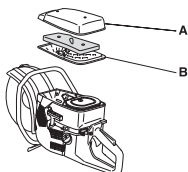

Avlägsna skumplastfiltret. Tvätta filtret noggrant i ljummen tvålattenlösning. Efter rengöring, skölj filtret noggrant i rent vatten. Krama ur och låt filtret torka. OBS! Tryckluft under för högt tryck kan skada skumgummit.



Stoppa ned filtret i en plastpåse och häll på filteroljan. Knåda plastpåsen för att fördela oljan. Krama ur filtret i plastpåsen och häll bort överskottsolja innan filtret monteras på maskinen. Använd aldrig vanlig motorolja. Denna sjunker ganska fort ner genom filtret och lägger sig i botten.

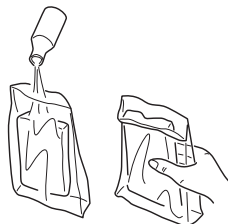

- 2 Pappersfiltret är åtkomligt under kåpa B. Detta filter skall bytas/rengöras då motorns effekt minskar. Filtret rengörs genom skakning. Observera att filtret ej får tvättas. OBS! Tryckluft under för högt tryck kan skada filtret.

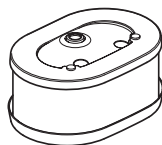

Ett länge använt luftfilter kan aldrig bli fullständigt rent. Därför måste filtret med jämna mellanrum ersättas med ett nytt. **Ett skadat luftfilter måste alltid bytas ut.**

VIKTIG INFORMATION Dålig skötsel av luftfiltret medför beläggning på tändstiftet och onormalt slitage på motorns delar.

Startapparat



WARNING! Returfjäders fjäder ligger i uppspänt läge i startapparatens hus och kan vid ovarsam behandling sprätta ut och orsaka personskador.

Vid byte av startfjäders fjäder eller startlina skall varsamhet iakttagas. Använd skyddsglasögon.

Byte av borsten eller sliten startlina



- Lossa filterkåpa och cylinderkåpa.
- Lossa skruvarna som håller startapparatens mot vevhuset och lyft bort startapparatens.

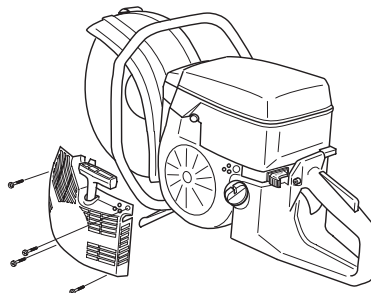

UNDERHÅLL

- Drag ut linan ca 30 cm och lyft upp den i urtaget i linhjulets periferi. Nollställ retur fjädern genom att låta hjulet sakta rotera baklänges.

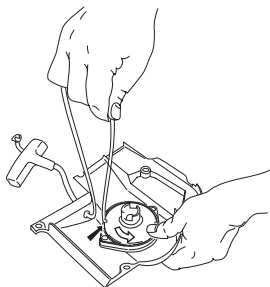

- Tag bort ev rester av den gamla startlinan och kontrollera att start fjädern fungerar. Stick in den nya startlinan genom hålet i startapparathuset och i linskivan.

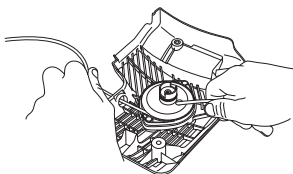

- Lås fast startlinan runt linskivans centrum så som bilden visar. Drag åt infästningen hårt och se till att den fria änden är så kort som möjlig. Förankra startlinans ände i starthandtaget.

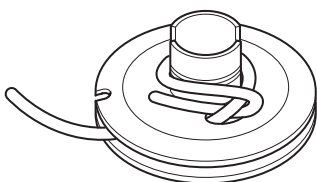

- För upp linan genom uttaget i hjulets periferi och linda linan 3 varv medurs runt linskivans centrum.

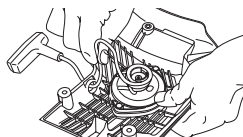

- Drag sedan i starthandtaget varvid fjädern spänns. Upprepa proceduren ytterligare en gång men då med 4 varv, så totalt ca 7 varv lindats upp.
- Observera att starthandtaget dras till sitt rätta utgångsläge efter uppspänningen av fjädern.
- Kontrollera att fjädern inte dras till sitt ändläge genom att dra ut startlinan fullt. Bromsa linhjulet med tummen och kontrollera att det går att vrida hjulet ytterligare minst ett halvt varv.

Uppspänning av retur fjäder

- Lyft upp startlinan i urtaget på linhjulet och vrid linhjulet ca 2 varv medurs.

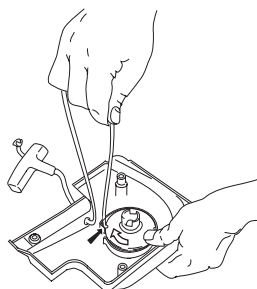

OBS! Kontrollera att linhjulet kan vridas ytterligare minst 1/2 varv då startlinan är helt utdragen.

Byte av borsten retur fjäder



- Lossa skruven i linhjulets centrum och lyft bort hjulet.
- Tänk på att retur fjädern ligger uppspänd i startapparathuset.
- Lossa skruvarna som håller fjäderkassetten.

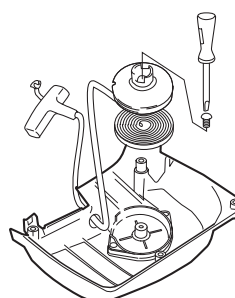

- Ta bort retur fjädern genom att vända på startapparaten och lossa på hakarna, med hjälp av en skruvmejsel. Hakarna håller fast retur fjäderpaketet på startapparaten.
- Smörj retur fjädern med tunn olja. Montera linhjulet och spänn upp retur fjädern.

Montering av startapparaten

- Montera startapparaten genom att först dra ut startlinan och sedan lägga startapparaten på plats mot vevhuset. Släpp därefter långsamt in startlinan så att starthakarna griper in i linhjulet.

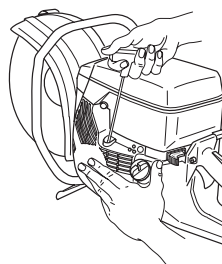

- Montera och drag fast skruvarna som håller startapparaten.

UNDERHÅLL

Tändstift



Tändstiftets kondition påverkas av:

- En felaktigt inställd förgasare.
- Felaktig oljeblandning i bränslet (för mycket olja).
- Ett smutsigt luftfilter.

Dessa faktorer orsakar beläggningar på tändstiftets elektroder och kan förorsaka driftstörningar och startsvårigheter.

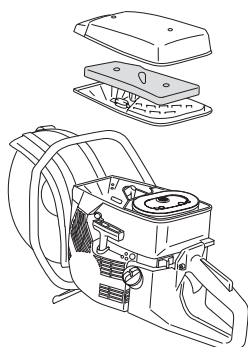

- Om maskinens effekt är låg, om den är svår att starta eller om tomgången är orolig: kontrollera alltid först tändstiftet innan ytterligare åtgärder vidtages. Om tändstiftet är igensatt, rengör det och kontrollera samtidigt att elektroddgapet är 0,5 mm. Tändstiftet bör bytas efter ungefär en månad i drift eller om nödvändigt tidigare.

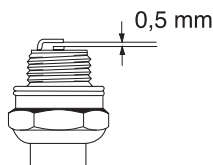

OBS! Använd alltid rekommenderad tändstiftstyp! Felaktigt tändstift kan förstöra kolv/cylinder.

Kylsystem



För att erhålla en så låg driftstemperatur som möjligt är maskinen utrustad med ett kylsystem.

Kylsystemet består av:

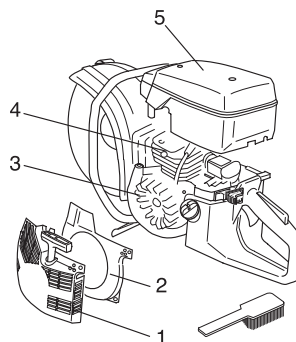

- 1 Luftintag i startapparat.
- 2 Luftledskena.
- 3 Fläktvingar på svänghjulet.
- 4 Kylflänsar på cylindern.
- 5 Cylinderkåpa

Rengör kylsystemet med en borste en gång per vecka, vid svårare förhållanden oftare. Ett smutsigt eller igensatt kylsystem leder till överhettning av maskinen med skador på cylinder och kolv som följd.

Ljuddämpare



Ljuddämparen är utformad för att dämpa ljudnivån och för att leda avgaserna bort från användaren. Avgaserna är heta och kan innehålla gnistor vilka kan orsaka brand om avgaserna riktas mot ett torrt och brännbart material.



Använd aldrig maskinen med en ljuddämpare som är i dåligt skick.

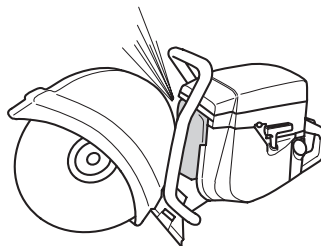

Allmänna skötselinstruktioner

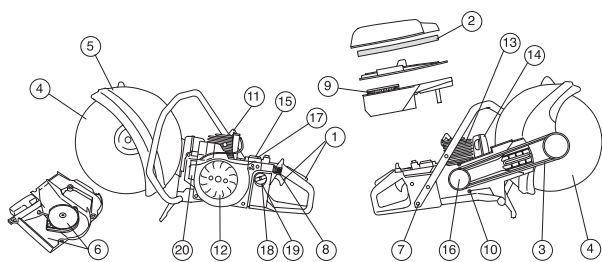

Nedan följer några allmänna skötselinstruktioner. Föreligger ytterligare förfrågningar kontakta er serviceverkstad.

Daglig tillsyn

- 1 Kontrollera att gasreglagetets ingående delar fungerar säkerhetsmässigt (gasreglage och startgasspär).
- 2 Kontrollera drivremmens sträckning.
- 3 Kontrollera konditionen på klinga och drivhjul.
- 4 Kontrollera klingskyddets kondition.
- 5 Kontrollera startapparaten och startlinan samt rengör startapparatens luftintag utvändigt.
- 6 Kontrollera att skruvar och muttrar är åtdragna.
- 7 Kontrollera att stoppkontakten fungerar.

Veckotillsyn

- 8 Kontrollera, rengör eller byt huvudfilter.
- 9 Kontrollera att handtagen och vibrationsisolatorerna inte är skadade.
- 10 Rengör tändstiftet. Kontrollera att elektrodavståndet är 0,5 mm.
- 11 Rengör fläktvingarna på svänghjulet. Kontrollera startapparaten och retur fjädern.
- 12 Rengör kylflänsarna på cylindern.
- 13 Kontrollera att ljuddämparen sitter fast och är oskadad.
- 14 Kontrollera förgasarfunktionen.

Månadstillsyn

- 15 Kontrollera pappersfiltret.
- 16 Kontrollera kopplingscentrumet, drivhjulet och kopplingsfjädern med avseende på slitage.
- 17 Rengör förgasaren utvändigt.
- 18 Kontrollera bränslefiltret och bränsleslangen. Byt om det behövs.
- 19 Rengör bränsletanken invändigt.
- 20 Kontrollera alla kablar och anslutningar.

TEKNISKA DATA

K960, K960 Rescue

Motor

Cylindervolym, cm ³	93,6
Cylinderdiameter, mm	56
Slaglängd, mm	38,0
Tomgångsvarvtal, r/min	2700
Rekommenderat max rusvarvtal, r/min	9300 (+/- 150)
Effekt, kW/ r/min	4,5/9000

Tändsystem

Tillverkare av tändsystem	SEM
Typ av tändsystem	CD
Tändstift	NGK BPMR 7A/ Champion RCJ 6Y
Elektroddgap, mm	0,5

Bränsle-/smörjsystem

Tillverkare av förgasare	Walbro
Typ av förgasare	RWJ-3A
Volym bensintank, liter	1,0

Vikt

Kapmaskin utan bränsle och kapskiva, kg	
12" (300 mm)	10,4
14" (350 mm)	10,6
16" (400 mm)	11,4

Bulleremissioner

(se anm. 1)

Ljudeffektnivå, uppmätt dB(A)	114
Ljudeffektnivå, garanterad L _{WA} dB(A)	116

Ljudnivåer

(se anm. 2)

Ekvivalent ljudtrycksnivå vid användarens öra, uppmätt enligt EN 1454, dB(A)	102
--	-----

Vibrationsnivåer

Handtagsvibrationer uppmätta enligt ISO 19432	12"	14"	16"
Framre handtag, ekvivalentvärde, m/s ²	4,8	4,5	4,3
Bakre handtag, ekvivalentvärde, m/s ²	4,2	4,6	4,0

Anm. 1: Emission av buller till omgivningen uppmätt som ljudeffekt (L_{WA}) enligt EG-direktiv 2000/14/EG.

Anm. 2: Ekvivalent ljudtrycksnivå beräknas som den tidsviktade energisumman för ljudtrycksnivåerna vid olika driftstillstånd under följande tidsindelning: 1/2 tomgång och 1/2 max varvtal.

Kaputrustning

Kapskiva	Max. periferihastighet, m/s	Max. varvtal på utgående axel, rpm
12" (300 mm)	80	4725
14" (350 mm)	100	4725
16" (400 mm)	100	3705



EG-försäkran om överensstämmelse

(Gäller endast Europa)

Husqvarna Construction Products, SE-433 81 Partille, Sverige, tel: +46-31-949000, försäkrar härmed att kapmaskinen **Husqvarna K960, K960 Rescue** från 2009 års serienummer och framåt (året anges i klartext på typskylten plus ett efterföljande serienummer) motsvarar föreskrifterna i RÅDETS DIREKTIV:

- av den 22 juni 1998 "angående maskiner" **98/37/EG**, bilaga IIA.
- av den 15 december 2004 "angående elektromagnetisk kompatibilitet" **2004/108/EG**.
- av den 8 maj 2000 "angående emission av buller till omgivningen" **2000/14/EG**.

För information angående bulleremissionerna, se kapitel Tekniska data.

Följande standarder har följts i tillämpliga delar: **SS-EN ISO 12100:2003, EN-ISO 55012:2002, ISO 19432**

SMP Svensk Maskinprovning AB, Fyrisborgsgatan 3, SE-754 50 Uppsala, Sverige, har utfört bedömning av överensstämmelse enligt Bilaga V av Direktiv 2000/14/EG. Certifikatet har nummer: **01/169/015**

Partille 3 januari 2009



Ove Donnerdal, Utvecklingschef

1151469-01



2009-01-21