

Brugsanvisning

K 1260

K 1260 Rail

Læs brugsanvisningen omhyggeligt igennem, og sørg for at have forstået indholdet, inden du bruger maskinen.

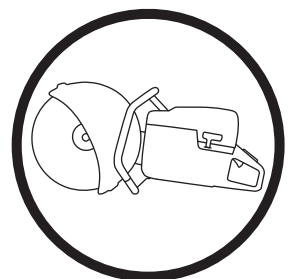

Danish

SYMBOLFORKLARING

Symboler på maskinen

ADVARSEL! Maskinen kan ved forkert eller skødesløs brug være et farligt redskab, som kan medføre alvorlige skader eller dødsfald for brugeren eller andre.

Læs brugsanvisningen omhyggeligt igennem og forstå indholdet, inden du bruger maskinen.

Brug personligt beskyttelsesudstyr. Se instruktionerne i afsnittet "Personligt beskyttelsesudstyr".

Dette produkt er i overensstemmelse med gældende CE-direktiv.

ADVARSEL! Ved skæring dannes støv, som kan forårsage skader ved indånding. Anvend godkendt åndedrætsværn. Undgå at indånde benzindampe og udstødningsgas. Sørg for god ventilation.

ADVARSEL! Kast kan være pludselige, hurtige og voldsomme og kan forårsage livstruende kvæstelser. Læs og forstå instruktionerne i manualen grundigt, før du bruger maskinen.

ADVARSEL! Gnister fra kopskiven kan forårsage brand i brændbare materialer som f.eks.: benzin, træ, tørt græs m.m.

Støjemissioner til omgivelserne i henhold til EF-direktiv. Maskinens emission fremgår af kapitlet Tekniske data og af en mærkat.

Andre symboler/etiketter på maskinen gælder specifikke krav for certificering på visse markeder.



Forklaring til advarselsniveauer

Advarslerne er inddelt i tre niveauer.

ADVARSEL!



ADVARSEL! Bruges, hvis operatøren udsætter sig for risiko for alvorlig personskade eller dødsfald, og der er stor risiko for skader på omgivelserne ved tilsidesættelse af instruktionerne i manualen.

FORSIGTIG!



FORSIGTIG! Bruges, hvis operatøren udsætter sig for risiko for personskade, eller der er risiko for skader på omgivelserne ved tilsidesættelse af instruktionerne i manualen.

BEMÆRK!

BEMÆRK! Bruges, hvis der er risiko for skader på materialer eller maskinen ved tilsidesættelse af instruktionerne i manualen.

INDHOLD

Indhold

SYMBOLFORKLARING

Symboler på maskinen	2
Forklaring til advarselsniveauer	2

INDHOLD

Indhold	3
---------------	---

PRÆSENTATION

Til vore kunder!	4
Egenskaber	4

HVAD ER HVAD?

Hvad er hvad på kapmaskinen - K 1260?	5
---	---

HVAD ER HVAD?

Hvad er hvad på kapmaskinen - K 1260 Rail?	6
--	---

MASKINENS SIKKERHEDSUDSTYR

Generelt	7
----------------	---

SKÆRESKIVER

Generelt	9
Slibeskiver	9
Diamantklinger	10
Transport og opbevaring	10

SAMLING OG JUSTERINGER

Generelt	11
Kontrol af drivaksel og flangeskiver	11
Montering af kapskive	11
Afskærmning til kapskiven	11
Montering af skinnebeslaget	11

BRÆNDSTOFHÅNDBOG

Generelt	12
Drivmiddel	12
Tankning	12
Transport og opbevaring	12

BETJENING

Beskyttelsesudstyr	13
Generelle sikkerhedsinstruktioner	13
Transport og opbevaring	16

START OG STOP

Før start	17
Start	17
Stop	17

VEDLIGEHOLDELSE

Generelt	18
Vedligeholdelsesskema	18
Rengøring	19
Funktionseftersyn	19

TEKNISKE DATA

Tekniske data	23
Skæreudstyr	23
EF-overensstemmelseserklæring	24

PRÆSENTATION

Til vore kunder!

Tak, fordi du har valgt et produkt fra Husqvarna!

Vi håber, at du vil blive tilfreds med din maskine, og at den bliver din ledsager i lang tid fremover. Når du køber vores produkter, får du samtidig adgang til professionel hjælp med reparationer og service. Hvis maskinen er købt et sted, som ikke er autoriseret forhandler af vores produkter, skal du spørge dem efter nærmeste serviceværksted.

Denne brugsanvisning har stor værdi. Sørg for, at den altid er ved hånden på arbejdsstedet. Ved at følge brugsanvisningen (brug, service, vedligeholdelse osv.) kan du forlænge maskinens levetid væsentligt og endda forøge dens værdi ved videresalg. Hvis du sælger din maskine, skal du huske at overdrage brugsanvisningen til den nye ejer.

Mere end 300 års innovation

Husqvarna AB er en svensk virksomhed med en tradition, der går tilbage til 1689, da den svenske kong Karl XI lod opføre en fabrik til fremstilling af musketter. Allerede dengang blev fundamentet lagt for den ingeniørkunst, der ligger bag udviklingen af en række af verdens førende produkter på områder som jagtvåben, cykler, motorcykler, hvidevarer, symaskiner og produkter til udendørs brug.

Husqvarna er førende på verdensplan inden for motoriserede udendørsprodukter til skovbrug, parkvedligeholdelse og plæne- og havepleje samt skæreudstyr og diamantværktøj til byggeri og stenindustrien.

Brugerens ansvar

Det er ejerens/arbejdsgiverens ansvar, at operatøren er i besiddelse af tilstrækkelig viden om sikker brug af maskinen. Værkførere og operatører skal have læst og forstået brugermanualen. De skal være opmærksomme på:

- Maskinens sikkerhedsinstruktioner.
- Maskinens anvendelsesområder og begrænsninger.
- Hvordan maskinen skal bruges og vedligeholdes.

National lovgivning kan indeholde bestemmelser for brugen af denne maskine. Undersøg, hvilke love der er gældende for arbejdsstedet, inden du bruger maskinen.

Producentens forbehold

Al information og alle data i denne brugsanvisning gælder fra den dato, brugsanvisningen blev indleveret til tryk.

Husqvarna AB forsøger hele tiden at videreudvikle sine produkter og forbeholder sig derfor ret til ændringer af bl.a. form og udseende uden forudgående varsel.

Egenskaber

Værdier som høj ydeevne, driftssikkerhed, innovativ teknologi, avancerede tekniske løsninger og hensyntagen til miljøet kendetegner Husqvarnas produkter.

En række af dit produkts unikke egenskaber er beskrevet nedenfor.

Active Air Filtration™

Centrifugalluftfiltrering giver længere levetid og længere serviceintervaller.

SmartCarb™

Indbygget automatisk filterkompensering opretholder høj kraftudvikling og mindsker brændstofforbruget.

EasyStart

Motoren og starteren er udformet til at sikre hurtig og nem start af maskinen. Reducerer trækmodstanden i startsnoren med op til 40 %. (Mindsker kompressionen under starten.)

DEX

Lavtskyllende vådskæresæt til effektiv støvhåndtering.

Effektivt vibrationsdæmpningssystem

Effektive vibrationsdæmpere skåner arme og hænder.

Skinnebeslag - RA 10, RA 10 S (K 1260 Rail)

Er fastgjort til skinnen og driver snittet vinkelret i forhold til ophænget, så snittet bliver mere lige.

HVAD ER HVAD?

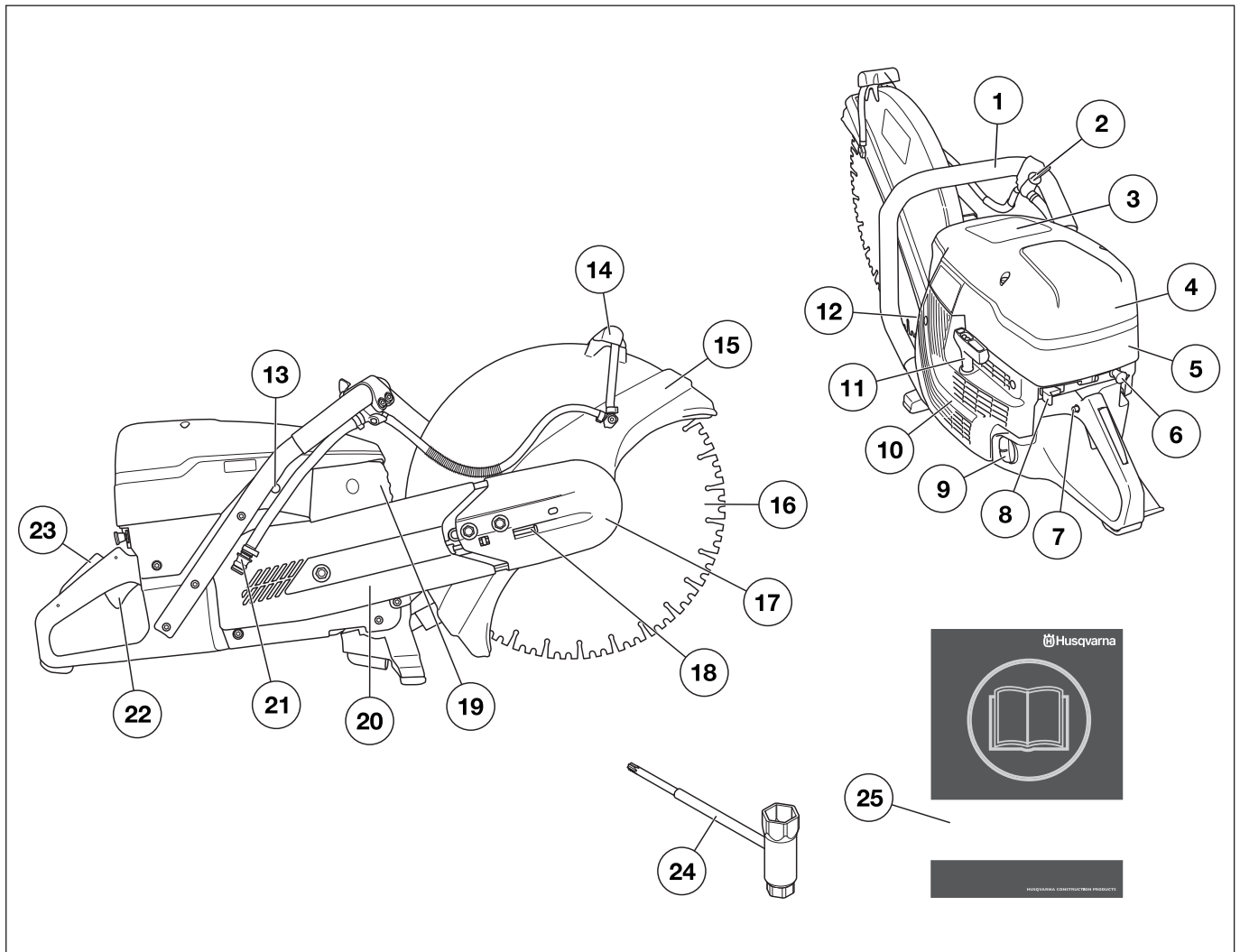

Hvad er hvad på kapmaskinen - K 1260?

- | | |
|------------------------------------|--------------------------------------|
| 1 Forreste håndtag | 14 Justeringshåndtag til afskærmning |
| 2 Vandhane | 15 Afskærmning til kopskiven |
| 3 Informations- og advarselsmærkat | 16 Kapskive |
| 4 Luffilterdæksel | 17 Kaparm |
| 5 Cylinderdæksel | 18 Remstrammer |
| 6 Choker | 19 Lyddæmper |
| 7 Startgaslås | 20 Kapaggregat |
| 8 Stopkontakt | 21 Vandtilslutning |
| 9 Brændstoftank | 22 Gasregulering |
| 10 Startaggregat | 23 Gasreguleringslås |
| 11 Starthåndtag | 24 Kombinøgle |
| 12 Typeskilt | 25 Brugsanvisning |
| 13 Dekompressionsventil | |

HVAD ER HVAD?

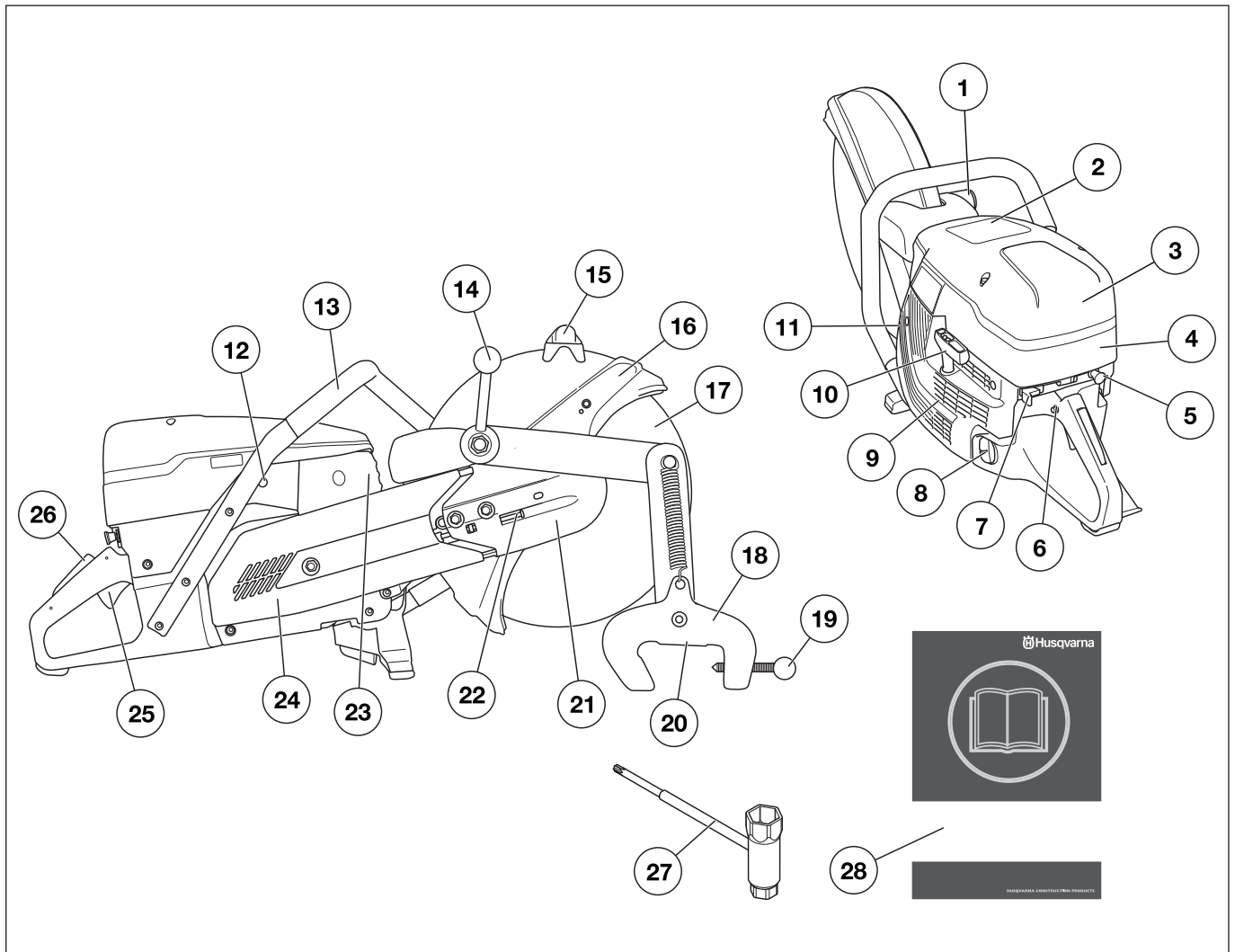

Hvad er hvad på kapmaskinen - K 1260 Rail?

- | | |
|------------------------------------|--------------------------------------|
| 1 Ophæng til skinnebeslag | 15 Justeringshåndtag til afskærmning |
| 2 Informations- og advarselsmærkat | 16 Afskærmning til kapskiven |
| 3 Luftfilterdæksel | 17 Kapskive |
| 4 Cylinderdæksel | 18 Skinnebeslag |
| 5 Choker | 19 Skinnelåsehåndtag |
| 6 Startgaslås | 20 Kapvejledning |
| 7 Stopkontakt | 21 Kaparm |
| 8 Brændstoftank | 22 Remstrammer |
| 9 Startaggregat | 23 Lyddæmper |
| 10 Starthåndtag | 24 Kapaggregat |
| 11 Typeskilt | 25 Gasregulering |
| 12 Dekompressionsventil | 26 Gasreguleringslås |
| 13 Forreste håndtag | 27 Kombinøgle |
| 14 Låsehåndtag til kapmaskine | 28 Brugsanvisning |

MASKINENS SIKKERHEDSUDSTYR

Generelt



ADVARSEL! Brug aldrig en maskine med defekte sikkerhedsdetaljer. Klarer maskinen ikke alle kontrollerne, skal du kontakte et serviceværksted for at få den repareret.

Motoren skal være standset, og stopkontakten i positionen STOP.

I dette afsnit forklares mere om maskinens sikkerhedsdetaljer, hvilken funktion de har, samt hvordan kontrol og vedligeholdelse skal udføres for at sikre, at de fungerer.

Gasreguleringslås

Gasreguleringslåsen er beregnet til at forhindre utilsigtet aktivering af gasreguleringen. Når spærren (A) trykkes ind, frikobles gasreguleringen (B).

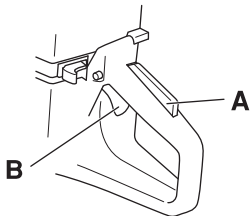

Spærren er trykket ind, så længe gasreguleringen holdes inde. Når grebet om håndtaget slippes, stilles både gasreguleringen og gasreguleringslåsen tilbage til deres respektive udgangsstilling. Dette sker via to af hinanden uafhængige retur fjedersystemer. Denne stilling betyder, at gasreguleringen automatisk låses i tomgang.

Kontrol af gasreguleringslåsen

- Kontrollér, at gasreguleringen er låst i tomgangsstilling, når gasreguleringslåsen befinder sig i udgangsstilling.

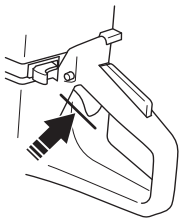

- Tryk gasreguleringslåsen ind, og kontrollér, at den vender tilbage til udgangsstillingen, når den slippes.

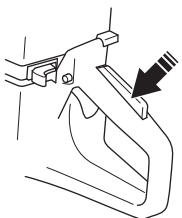

- Kontrollér, at gasreguleringen og gasreguleringslåsen går let, og at retur fjedersystemet fungerer.

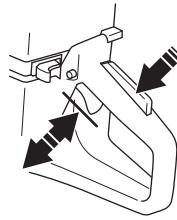

- Start kapmaskinen, og giv fuld gas. Slip gashåndtaget, og kontrollér, at skæreskiven standser, og at den forbliver stillestående. Hvis skæreskiven roterer med gashåndtaget i tomgangsstilling, skal karburatorens tomgangsjustering kontrolleres. Se anvisningerne under afsnittet "Vedligeholdelse".

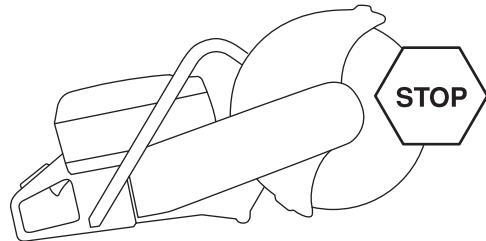

Stopkontakt

Stopkontakten skal bruges til at slukke for motoren.

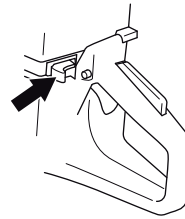

Kontrol af stopkontakten

- Start motoren, og kontrollér, at motoren slukkes, når stopkontakten sættes i stopposition.

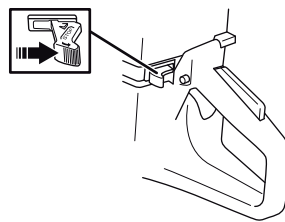

MASKINENS SIKKERHEDSUDSTYR

Afskærmning til kapskiven



ADVARSEL! Kontrollér altid, at afskærmningen er korrekt monteret, før du starter maskinen.

Denne beskyttelse sidder oven for kapskiven og har til formål at forhindre, at dele fra skiven eller afskåret materiale slynges mod brugeren.

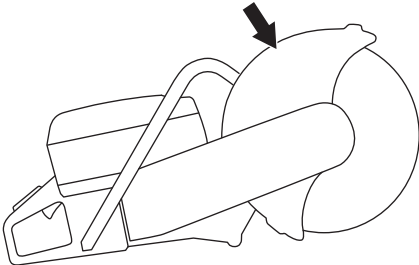

Kontrol af afskærmningen til kapskiven

- Kontrollér, at afskærmningen over skæreskiven ikke har revner eller andre skader. Udskift den, hvis den er beskadiget
- Kontrollér også, at kapskiven er monteret korrekt og ikke har skader. En beskadiget kapskive kan forårsage personskader.

Vibrationsdæmpningssystem



ADVARSEL! Overeksponering af vibrationer kan medføre kredsløbsforstyrrelser eller skader på nervesystemet hos personer med kredsløbsforstyrrelser. Hvis du oplever fysiske symptomer, som kan relateres til overeksponering af vibrationer, skal du straks søge læge. Som eksempler på sådanne symptomer kan nævnes følelsesløshed, mangel på følesans, 'kildren', 'stikken', smerte, manglende eller reduceret styrke, forandringer i hudens farve eller i dens overflade. Disse symptomer opleves almindeligvis i fingre, hænder eller håndled. Symptomerne kan forværres i koldt vejr.

- Din maskine er udstyret med et vibrationsdæmpningssystem, som er konstrueret med henblik på at give en så vibrationsfri og behagelig brug som muligt.
- Maskinens vibrationsdæmpningssystem reducerer overførslen af vibrationer mellem motorenheden/skæreudstyret og maskinens håndtagsenhed. Motorkroppen, inklusive skæreudstyr, hænger i håndtagsenheden via såkaldte vibrationsdæmpningselementer.

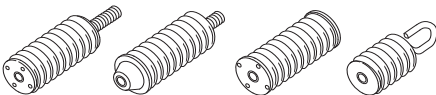

Kontrol af vibrationsdæmpningssystemet



ADVARSEL! Motoren skal være standset, og stopkontakten i positionen STOP.

- Kontrollér regelmæssigt vibrationsdæmpningselementerne for materialerevner og deformationer. Udskift dem, hvis de er defekte.
- Kontrollér, at vibrationsdæmpnings-elementerne er fast forankrede mellem motorenheden og håndtagsenheden.

Lyddæmper



ADVARSEL! Brug aldrig en maskine uden lyddæmper eller med en defekt lyddæmper. En defekt lyddæmper kan forøge lydniveauet og brandrisikoen markant. Hav altid brandslukningsudstyr inden for rækkevidde.

Lyddæmperen bliver meget varm både under og efter brug. Dette gælder også ved kørsel i tomgang. Vær opmærksom på brandfaren, specielt ved håndtering i nærheden af brandfarlige emner og/eller gasser.

Lyddæmperen er konstrueret med henblik på at give et så lavt lydniveau som muligt samt lede motorens udstødningsgasser væk fra brugeren.

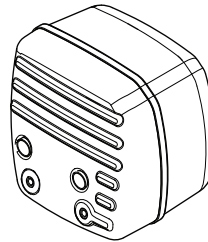

Kontrol af lyddæmper

Kontrollér jævnligt, at lyddæmperen er hel, og at den sidder godt fast.

SKÆRESKIVER

Generelt



ADVARSEL! En kopskive kan gå i stykker og forårsage skader for brugeren.

- kopskiver findes i to grundudførelser: slibeskiver og diamantklinger.

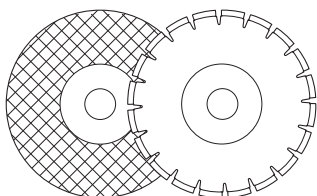

- Kopskiver af høj kvalitet er oftest mest økonomiske. Kopskiver af lavere kvalitet har ofte en dårligere skæreevne og kortere levetid, hvilket resulterer i højere omkostninger i forhold til mængden af materiale, der trimmes.
- Kontrollér, at den rigtige bøsning anvendes til den kopskive, som skal sidde på maskinen. Se instruktionerne i afsnittet Montering af skæreskive.

Passende skæreklinger

Kopskiver	K 1260	K 1260 Rail
Slibeskiver	Ja*	Ja*
Slibeskiver til skinnekapning	Nej	Ja
Diamantklinger	Ja	Ja**
Skiver med tænder	Nej	Nej

*Uden vand

**Diamantklinger til tørskæring

Skæreklinger til forskellige materialer



ADVARSEL! Anvend aldrig en kopskive til andet materiale end det, den er beregnet til.

Skæring af plastmateriale med diamantklinge kan medføre kast, når materialet smelter på grund af den varme, der opstår under skæringen, og sætter sig fast på skiven. Skær aldrig i plastik med en diamantskive!

Følg anvisningerne, der fulgte med til skæreskiven, med hensyn til skivens egnethed til forskellige anvendelsesområder, eller kontakt forhandleren i tvivlstilfælde.

	Beton	Metal	Skinne	Plastic	Støbejern
Slibeskiver	X	X		X	X
Slibeskiver til skinnekapning			X		
Diamantklinger	X	X*			X*

* BEMÆRK! Kun specialskiver.

Håndholdte maskiner med høj hastighed



ADVARSEL! Anvend aldrig kopskiver med lavere omdrejningstalangivelse end kapmaskinens. Brug kun skæreskiver, der er beregnet til hurtigtgående håndholdte kapmaskiner.

- Vores kopskiver er beregnet til bærbare kapmaskiner med høj hastighed.
- Kopskiven skal være forsynet med mindst det samme omdrejningstal som maskinens mærkeskilt. Anvend aldrig en kopskive, der er beregnet til et lavere omdrejningstal end det, der er angivet på maskinens mærkeskilt.

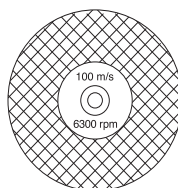

Vibrationer i skiver

- Skiven kan blive ujævn og vibrere, hvis fremføringstrykket er for højt.
- Et lavere fremføringstryk kan fjerne vibrationerne. Udskift i modsat fald skiven.

Slibeskiver

- Det skærende materiale i slibeskiver består af slibekorn, som er føjet sammen med et organisk bindemiddel. "Forstærkede kopskiver" er opbygget med tekstil- eller fiberbase, som forhindrer, at skiven går helt i stykker ved max. arbejdsomdrejningstal, hvis den er sprækket eller beskadiget.
- En kopskives ydeevne bestemmes af type og størrelse af slibepartiklerne, og type og hårdhed hos bindemidlet.
- Kontrollér, at skiven er uden sprækker og andre skader.

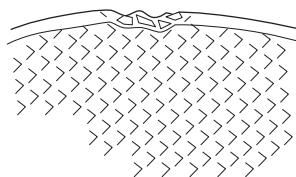

- Afprøv slibeskiven ved at hænge den på en finger og slå let på den med et skruetrækkerskaft eller lignende. Hvis skiven afgiver en fuldtone klingende lyd, er den defekt.

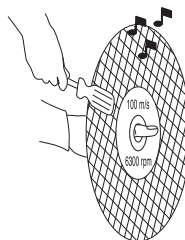

SKÆRESKIVER

Slibeskiver til forskellige materialer



ADVARSEL! Brug ikke slibeskiver med vand. Styrken forringes, hvis slibeskiver udsættes for vand eller fugt, hvilket medfører større risiko for, at skiven går i stykker.

Skivetype	Materiale
Betonskive	Beton, asfalt, sten, murværk, støbejern, aluminium, kobber, messing, kabler, gummi, plast osv.
Metalskive	Stål, stållegeringer og andre hårde metaller.
Skive til skinnekapning	Skinne

Skinnekapning

Brug kun skæreskiver, der er beregnet til skinnekapning.

Diamantklinger

Generelt



ADVARSEL! Skæring af plastmateriale med diamantklinge kan medføre kast, når materialet smelter på grund af den varme, der opstår under skæringen, og sætter sig fast på skiven.



ADVARSEL! Diamantklinger bliver meget varme, når de bruges. Overophedning af skiven er et resultat af forkert brug og kan medføre deformering af skiven og deraf følgende tingsskader og personskader.

- Diamantklinger består af en stældel med segmenter, som indeholder industridiamanter.
- Diamantklinger giver lavere udgifter pr. skæring, færre klingskift og konstant skæredybde samt mindre støv.
- Kontrollér når du anvender diamantklinge, at den roterer mod det hul som pilmarkeringen på skiven viser.

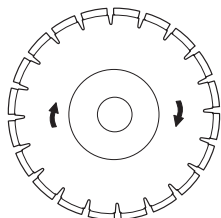

Diamantklinger til forskellige materialer

- Diamantklinger kan med fordel anvendes til alt murværk, armeret beton og andre sammensatte materialer.
- Diamantklinger fås i flere hårdhedsgrader.
- Der skal bruges specialskiver ved skæring i metal. Bed din forhandler om hjælp til valg af det rigtige produkt.

Skærpning af diamantklinger

- Anvend altid en skarp diamantklinge.
- Diamantklinger kan blive sløve, når der anvendes et forkert manøvreringstryk, eller når der skæres i visse materialer, f.eks. kraftigt armeret beton. At arbejde med en sløv diamantklinge medfører overophedning, hvilket kan medføre, at diamantsegmentet løsnes.
- Skærp klingen ved at skære i et blødt materiale som sandsten eller tegl.

Diamantklinger til tørskæring

- Diamantskiver til tørskæring kan bruges både med og uden vandkøling.
- Ved tør skæring skal klingen løftes ud af sporet for hver 30-60 sekunder for at lade den rotere i luften i 10 sekunder for at køle af. Hvis dette udelades, kan skiven blive overophedet.

Diamantklinger til vådskæring

- Diamantskiver til vådskæring skal bruges med vandkøling. Hvis dette udelades, kan skiven blive overophedet.
- Vandkøling afkøler kapskiven og øger dens levetid samt reducerer støvdannelsen.

Transport og opbevaring

- Opbevar og transportér ikke kapmaskinen med kapskiven påmonteret. Alle kapskiver skal tages af kapmaskinen efter brug og opbevares forsvarligt.
- Opbevar kapskiven tørt og frostfrit. Særlig forsigtighed er påkrævet med slibeskiver. Slibeskiverne skal opbevares på en plan, vandret overflade. Hvis du opbevarer en slibeskive et fugtigt sted, kan dette medføre ubalance med skader til følge.
- Kontrollér nye skiver med hensyn til transport- eller lagerskader.

SAMLING OG JUSTERINGER

Generelt



ADVARSEL! Motoren skal være standset, og stopkontakten i positionen STOP.

Kontrol af drivaksel og flangeskiver

Kontrollér altid flangeskiverne og drivakselen, når du monterer en ny kapskive.

- Kontrollér, at drivakslens gevind er uskadte.
- Kontrollér, at kapskivens og flangeskivernes kontaktoverflader har den korrekte størrelse, er intakte og rene samt løber rigtigt på drivakselen.

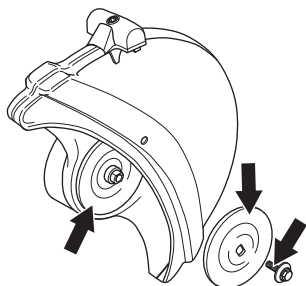

- Undlad at anvende skæve, defekte eller snavsede flangeskiver. Undlad at anvende flangeskiver i forskellige størrelser.

Montering af kapskive

- Husqvarnas kapskiver er godkendt til håndholdte kapmaskiner.
- For at tilpasse maskinen til kapskivens centerhul anvendes bøsninger, som passer på maskinens aksel. Anvend en bøsning med den korrekte diameter! Kapskiverne er mærket med centerhullets diameter.

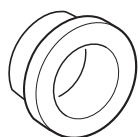

- Når du monterer en diamantklinge på kapmaskinen, skal du kontrollere, at diamantklingen vil rotere mod det hul, som pilmarkeringen på skiven viser.
- Skiven anbringes på bøsningen (A) mellem den indvendige flangeskive (B) og flangeskive (C). Flangeskiven drejes rundt, så den passer på akselen.

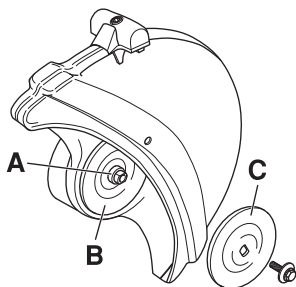

- Lås akslen.

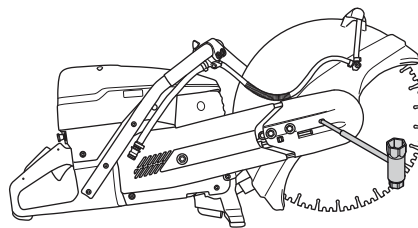

- Skruen som holder kapskiven skal fastspændes med et normalt drejningsmoment på 15-25 Nm.

Afskærmning til kapskiven

- Afskærmningen til skæreudstyret skal indstilles, så den bageste del ligger an mod emnet. På den måde fanges stænk og gnister fra emnet af afskærmningen, hvorefter de ledes væk fra operatøren. Afskærmningen skal altid være monteret på maskinen.

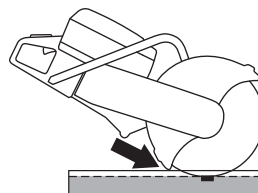

Montering af skinnebeslaget (K 1260 Rail)

- Monter skinnebeslaget på skinnen. Skru låsehåndtaget fast.

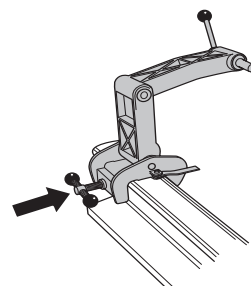

Monter kapmaskinen med højre side ind mod beslaget.

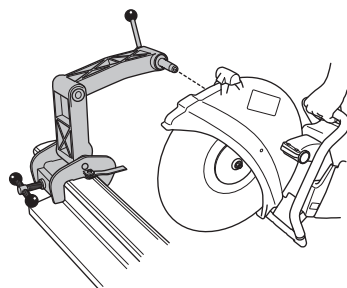

BRÆNDSTOFHÅNDTERING

Generelt



ADVARSEL! At køre en motor i et lukket eller dårligt udluftet rum kan medføre døden som følge af kvælning eller kulilteforgiftning. Brug ventilatorer til at sikre passende luftcirkulation ved arbejde i grøfter eller kanaler, som er dybere end én meter.

Brændstof og brændstofslinger er meget brandfarlige og kan give alvorlige skader ved indånding og hudeksponering. Vær derfor forsigtig ved håndtering af brændstof, og sørg for god luftventilation ved brændstofhåndtering.

Motorens udstødningsskifter er varme og kan indeholde gnister, som kan forårsage brand. Start derfor aldrig maskinen indendørs eller i nærheden af brandfarligt materiale!

Ryg ikke, og anbring aldrig varme genstande i nærheden af brændstoffet.

Drivmiddel

BEMÆRK! Maskinen er forsynet med en totaktsmotor og skal altid anvendes med en blanding af benzin og totaktsolie. For at sikre et korrekt blandingsforhold er det vigtigt at måle den oliemængde, der skal blandes, helt nøjagtigt. Ved blanding af små brændstofmængder påvirker selv små fejl i oliemængden blandingsforholdet kraftigt.

Benzin

- Brug blyfri eller blyholdig kvalitetsbenzin.
- Det laveste anbefalede oktantal er 90 (RON). Hvis du kører motoren på benzin med et lavere oktantal end 90, kan der opstå såkaldt bankning. Dette medfører øget motortemperatur, som kan forårsage motorhavari.
- Ved arbejde med kontinuerligt højt omdrejningstal anbefales et højere oktantal.

Miljøbrændstof

Det anbefales, at du anvender en miljøtilpasset benzin (alkylat-benzin) eller miljøbenzin til firetaktsmotorer blandet med totaktsolie som beskrevet nedenfor.

Totaktsolie

- For at opnå det bedste resultat og en optimal funktion skal HUSQVARNAS totaktsolie, som er specielt udviklet til vores luftafkølede totaktsmotorer, anvendes.
- Brug aldrig totaktsolie beregnet til vandafkølede udenbordsmotorer, såkaldt outboardolie (kaldes TCW).
- Brug aldrig olie beregnet til firetaktsmotorer.

Blanding

- Bland altid benzin og olie i en ren beholder, der er godkendt til benzin.
- Begynd altid med at hælde halvdelen af benzinen i. Hæld derefter al olien i. Bland (ryst) brændstofblandingen. Hæld den resterende mængde benzin i.

- Bland (ryst) brændstofblandingen omhyggeligt, inden maskinens brændstoftank fyldes.
- Bland ikke brændstof til mere end maks. 1 måneds behov.

Blandingsforhold

- 1:50 (2 %) med HUSQVARNA totaktsolie eller tilsvarende.
- 1:33 (3 %) med andre olier, der er beregnet til luftafkølede totaktsmotorer i klasserne JASO FB/ISO EGB.

Benzin, liter	Totaktsolie, liter	
	2% (1:50)	3% (1:33)
5	0,10	0,15
10	0,20	0,30
15	0,30	0,45
20	0,40	0,60

Tankning



ADVARSEL! Stands motoren, og lad den afkøle nogle minutter før tankning. Motoren skal være standset, og stopkontakten i positionen STOP.

Åbn tankdækslet langsomt ved brændstofpåfyldning, så et eventuelt overtryk langsomt forsvinder.

Tør rent rundt om tankdækslet.

Spænd tankdækslet omhyggeligt efter tankning. Forsømmelighed medfører brandfare.

Flyt maskinen mindst 3 m væk fra tankningsstedet, inden du starter.

Start aldrig maskinen:

- Hvis du har spildt brændstof eller motorolie på maskinen. Aftør al spildt væske, og lad benzinresterne fordampe.
- Hvis du har spildt brændstof på dig selv eller dit tøj, skift tøj. Vask de legemsdele, som har været i kontakt med brændstoffet. Brug vand og sæbe.
- Hvis maskinen lækker brændstof. Kontrollere regelmæssigt for lækage fra tankdæksel og brændstofslinger.

Transport og opbevaring

- Opbevar og transporter maskinen og brændstoffet, så eventuel lækage og dampe ikke risikerer at komme i kontakt med gnister eller åben ild, f.eks. fra elmaskiner, elmotorer, elkontakter/afbrydere eller oliefyrr.
- Ved opbevaring og transport af brændstof skal der bruges en til formålet passende og godkendt beholder.

Langtidsopbevaring

- Ved længere tids opbevaring af maskinen skal brændstoftanken tømmes. Spørg på den nærmeste benzinstation, hvor du kan komme af med overskydende brændstof.

Beskyttelsesudstyr

Generelt

- Brug aldrig maskinen uden mulighed for at kunne tilkalde hjælp i tilfælde af en ulykke.

Personligt beskyttelsesudstyr

Ved enhver anvendelse af maskinen skal der bruges godkendt personligt beskyttelsesudstyr. Det personlige beskyttelsesudstyr udelukker ikke risikoen for skader, men det mindsker effekten af en skade ved en ulykke. Bed din forhandler om hjælp ved valg af udstyr.



ADVARSEL! Brug af produkter, som skærer, sliber, borer, finsliber eller former materiale, kan danne støv og damp, som kan indeholde skadelige kemikalier. Kontrollér beskaffenheden af det materiale, du arbejder med, og brug et egnet åndedrætsværn.

Langvarig eksponering for støj kan medføre permanente høreskader. Brug derfor altid godkendt høreværn. Vær altid opmærksom på advarselssignaler eller tilråb, når høreværnet bruges. Tag altid høreværnet af, så snart motoren er standset.

Brug altid:

- Godkendt beskyttelseshjelm
- Høreværn
- Godkendt øjenværn. Hvis der anvendes visir, skal der også anvendes godkendte beskyttelsesbriller. Med godkendte beskyttelsesbriller menes briller, som opfylder standarden ANSI Z87.1 for USA eller EN 166 for EU-lande. Visirer skal opfylde standarden EN 1731.
- Åndedrætsværn
- Kraftige gribesikre handsker.
- Tætsiddende, kraftigt og bekvemt tøj, som tillader fuld bevægelsesfrihed
- Støvler med stålsnude og skridsikre såler.

Andet beskyttelsesudstyr



FORSIGTIG! Der kan forekomme gnister, som kan antænde en brand, når der arbejdes med maskinen. Hav altid brandslukningsudstyr inden for rækkevidde.

- Brandslukker
- Forbindingskasse skal altid findes i nærheden.

Generelle sikkerhedsinstruktioner

Dette afsnit behandler grundlæggende sikkerhedsregler for arbejde med maskinen. Den givne information kan aldrig erstatte den kundskab, en faguddannet bruger har i form af uddannelse og praktisk erfaring.

- Læs brugsanvisningen omhyggeligt igennem og forstå indholdet, inden du bruger maskinen.

- Vær opmærksom på, at du som bruger af udstyret er ansvarlig for, at andre personer og deres ejendom ikke udsættes for uheld eller faremomenter.
- Maskinen skal holdes ren. Skilte og mærkater skal være fuldstændigt læsbare.

Brug altid din sunde fornuft.

Det er umuligt at dække alle tænkelige situationer, du kan komme ud for. Vær altid forsigtig og brug din sunde fornuft. Når du kommer ud for en situation, som du er usikker på, skal du spørge en ekspert til råds. Henvend dig til en forhandler, til dit serviceværksted eller til en, der har erfaring med brugen af maskinen. Undgå at udføre opgaver, som du ikke føler dig tilstrækkeligt kvalificeret til!



ADVARSEL! Maskinen kan ved forkert eller skødesløs brug være et farligt redskab, som kan medføre alvorlige skader eller dødsfald for brugeren eller andre.

Lad aldrig børn eller personer, som ikke er instrueret i håndtering af maskinen, bruge eller vedligeholde den.

Lad aldrig andre bruge maskinen, uden at du har sikret dig, at vedkommende har forstået indholdet i brugsanvisningen.

Brug aldrig maskinen, hvis du er træt, hvis du har drukket alkohol, eller hvis du tager medicin, som kan påvirke dit syn, dit overblik eller din kropskontrol.



ADVARSEL! Ikke-autoriserede ændringer og/eller ikke-autoriseret tilbehør kan medføre alvorlige skader eller dødsfald for brugeren eller andre. Maskinens oprindelige udformning må under ingen omstændigheder ændres uden producentens samtykke.

Foretag aldrig ændringer på maskinen, så den ikke længere svarer til originaludførelsen, og undlad at bruge maskinen, hvis den ser ud til at være blevet ændret af andre.

Brug aldrig en maskine, som er behæftet med fejl. Følg vedligeholdelses-, kontrol- og serviceinstruktionerne i denne brugsanvisning. Visse vedligeholdelses- og serviceforanstaltninger må kun udføres af erfarne og kvalificerede specialister. Se instruktionerne i afsnittet Vedligeholdelse.

Brug altid originaltilbehør.



ADVARSEL! Denne maskine skaber et elektromagnetisk felt under brug. Dette felt kan i nogle tilfælde påvirke aktive eller passive medicinske implantater. For at reducere risikoen for alvorlige eller dødbringende skader anbefaler vi, at personer med medicinske implantater kontakter deres læge og producenten af det medicinske implantat, før de tager maskinen i brug.

BETJENING

Sikkerhed i arbejdsområdet



ADVARSEL! Sikkerhedsafstanden til kapmaskinen er 15 meter. Du er ansvarlig for, at der hverken befinder sig dyr eller tilskuere i arbejdsområdet. Start først kapningen, når arbejdsområdet er ryddeligt, og du står stabilt.

- lagtag omgivelserne for at sikre, at der ikke er noget, der kan komme til at påvirke din kontrol over maskinen.
- Sørg for, at hverken personer eller andet kan komme i kontakt med skæreudstyret eller blive ramt af løse dele, hvis klingens går i stykker.
- Undgå anvendelse i dårligt vejr. F.eks. i tæt tåge, kraftig regn, hård vind og kraftig kulde osv. At arbejde i dårligt vejr er trættende og kan skabe farlige situationer, f.eks. glat underlag.
- Begynd aldrig at arbejde med maskinen før arbejdsområdet er ryddet, og du har sikkert fodfæste. Se efter eventuelle forhindringer ved uventet forflyttelse. Sørg for at intet materiale kan falde ned og forårsage skader, når du arbejder med maskinen. Vær meget forsigtig under arbejde i skrånende terræn.
- Sørg for at arbejdsområdet er tilstrækkeligt oplyst for at skabe et sikkert arbejdsmiljø.
- Kontrollér, at der ikke er trukket rørledninger eller elektriske kabler i arbejdsområdet eller i selve materialet, der skal skæres i.

Grundlæggende arbejdsteknik



ADVARSEL! Drej ikke kapmaskinen til siden, da dette kan få skiven til at sætte sig fast eller brække med personskader til følge.

Undgå at kappe med skivens side; den vil næsten helt sikkert blive beskadiget, brækkes eller forårsage store skader. Brug kun den skærende del.

Skæring af plastmateriale med diamantklinge kan medføre kast, når materialet smelter på grund af den varme, der opstår under skæringen, og sætter sig fast på skiven. Skær aldrig i plastik med en diamantskive!

- Maskinen er udviklet og beregnet til skæring med slibeskiver eller diamantskiver til hurtigt kørende håndholdte maskiner. Maskinen må ikke bruges med nogen andre former for skiver eller til andre former for skærearbejde.
- Hold dig på afstand fra kapskiven, når motoren er i gang.
- Undlad at flytte maskinen, når kapudstyret roterer.
- Afskærmningen til skæreudstyret skal indstilles, så den bageste del ligger an mod emnet. På den måde fanges stønk og gnister fra emnet af afskærmningen, hvorefter de ledes væk fra operatøren. Afskærmningerne til kapudstyret skal altid være monteret, når maskinen kører.

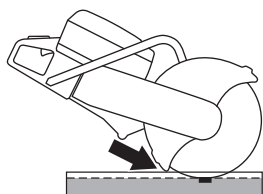

- Brug aldrig maskinens kastrisikoområde til skæring. Se anvisningerne under afsnittet "Kast".
- Hold god balance og sikkert fodfæste.
- Skær aldrig over skulderhøjde. Sav aldrig fra en stige. Anvend et stillads eller en lift, når der arbejdes højt oppe.

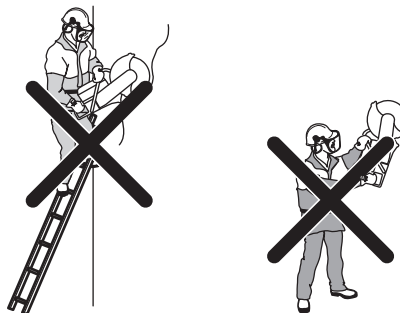

- Hold altid maskinen i et fast greb med begge hænder. Hold således, at tommelfingre og fingrene griber rundt om håndtagene.

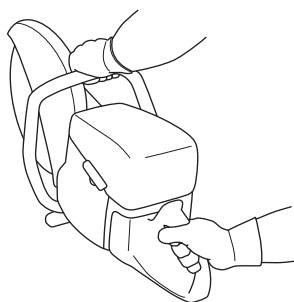

- Stå på bekvem afstand af emnet.
- Kontrollér, at skiven ikke er i kontakt med noget, når maskinen startes.
- Anvend skæreskiven forsigtigt ved høj rotationshastighed (fuld gas), og oprethold fuld hastighed, indtil skærearbejdet er gennemført.
- Lad maskinen arbejde uden at tvinge eller presse klingens ind.
- Før maskinen ned i linje med kapskiven. Sidetryk kan forstyrre kapskiven og er meget farligt.

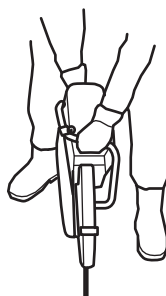

- Før skiven langsomt frem og tilbage, så der opnås en lille kontaktoverflade mellem skiven og arbejdsområdet. På den måde holdes skivens temperatur nede, så der opnås en effektiv skæring.

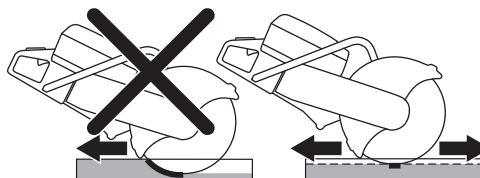

BETJENING

Skinnekapning

Kapvejledning

Kapstyret er beregnet til at lette føringen af skiven frem til stedet, hvor snittet skal sættes. Første gang kapmaskinen benyttes, skal styret skæres igennem.

- Påsæt beslaget og kapmaskinen.

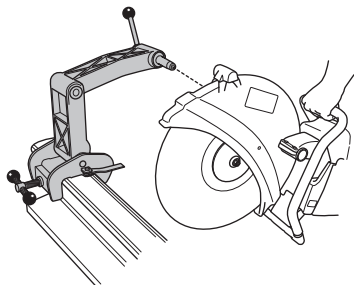

- Fold kapstyret ud.
- Fastgør kapstyret parallelt med skinnen på passende vis.

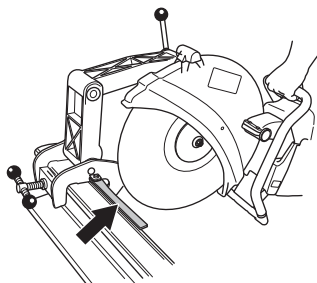

- Skær forsigtigt styret af.

Arbejdsprocedure

- Fold kapstyret ud.
- Ret kapsnittet ind, og fold styret sammen.
- Påbegynd kapningen ved at svinge maskinen vandret frem og tilbage. På denne måde minimeres skæreskivens kontaktoverflade med skinnen, hvilket minimerer risikoen for, at skivens overflade smelter.

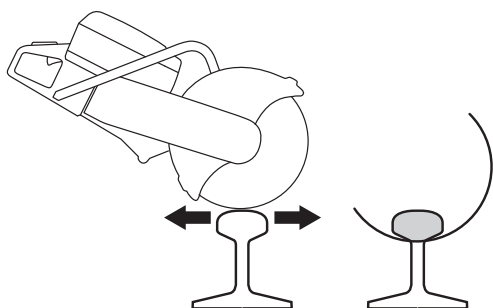

- Når hovedet (A) er gennemskåret, fortsættes med ribben (B) og foden (C).



Hvis foden ikke kan gennemskæres fra én side, skal kapmaskinen vendes om.

- Sluk for maskinen.
- Afmonter kapmaskinen fra beslaget.
- Monter kapmaskinens venstre side på skinnebeslaget.

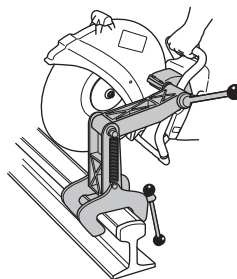

- Før skæreskiven ned imod skinnen, og kontrollér, at skæreskiven er centreret i snittet. Juster om nødvendigt den bevægelige bøsning, så klingens ende er i midten af snittet.

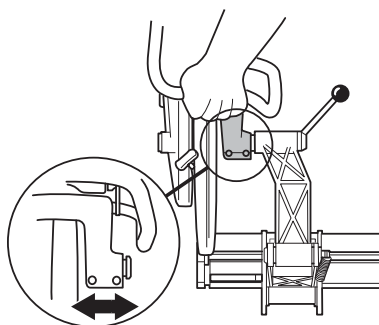

- Nu kan kapningen fortsættes.



Generelle tips

- Brug kun skæreskiver, der er beregnet til skinnekapning.
- Anvend skæreskiven forsigtigt ved høj rotationshastighed (fuld gas), og oprethold fuld hastighed, indtil skærearbejdet er gennemført.
- Hold maskinens håndtag, så hænderne er på linje med skæreskiven. Hermed opnås maksimal skærehastighed og skivelevetid, og der opnås et lige snit.
- Når kapningen udføres korrekt, tager det ca. et minut at kappe en skinne på 50 kg/m. Hvis det tager længere tid, bør kapningsteknikken gennemgås. Problemer er ofte følger af forkert kapningsteknik.

BETJENING

Kast



ADVARSEL! Kast er pludselige og kan være meget voldsomme. Kapmaskinen kan blive kastet op og tilbage imod brugeren i en roterende bevægelse og forårsage alvorlige og endda livstruende kvæstelser. Det er af største vigtighed at forstå, hvad der forårsager kast, og hvordan kast undgås, før maskinen bruges.

Kast er den pludselige opadgående bevægelse, der opstår, hvis klingens klemme eller sætter sig fast i kastrisikoområdet. De fleste kast er små og medfører kun begrænset risiko. Et kast kan imidlertid også være meget voldsomt og slynge kapmaskinen op og tilbage imod brugeren i en roterende bevægelse og forårsage alvorlige og endda livstruende kvæstelser.

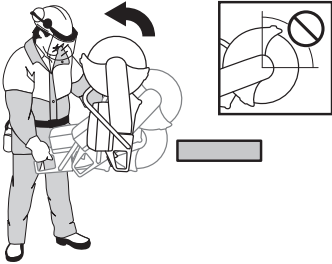

Reaktionskraft

Der foreligger altid en reaktionskraft under skærearbejdet. Kraften trækker maskinen i den modsatte retning i forhold til klingens rotation. Oftest er denne kraft ubetydelig. Hvis klingens klemme eller går i stå, vil reaktionskraften imidlertid være stor, og du vil muligvis ikke kunne kontrollere kapmaskinen.

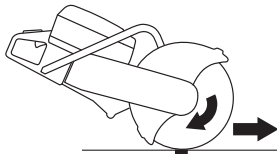

Kastrisikoområdet

Brug aldrig maskinens kastrisikoområde til skæring. Hvis klingens klemme eller går i stå i kastrisikoområdet, vil reaktionskraften slynge kapmaskinen op og tilbage imod brugeren i en roterende bevægelse og forårsage alvorlige og endda livstruende kvæstelser.

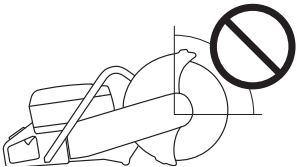

Stigningskast

Hvis kastrisikoområdet benyttes til skæring, får reaktionskraften klingens klemme til at stige opad i snittet. Skær aldrig i kastrisikoområdet. Brug den nederste kvadrant af klingens klemme for at undgå kast.

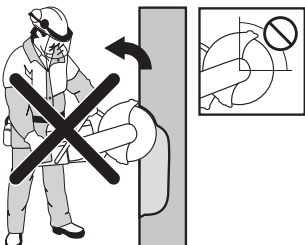

Klemningskast

Klemning er, når snittet lukker sig sammen og klemmer om klingens klemme. Hvis klingens klemme kommer i klemme eller går i stå, vil reaktionskraften imidlertid være stor, og du vil muligvis ikke kunne kontrollere kapmaskinen.



Hvis klingens klemme kommer i klemme eller går i stå i kastrisikoområdet, vil reaktionskraften slynge kapmaskinen op og tilbage imod brugeren i en roterende bevægelse og forårsage alvorlige og endda livstruende kvæstelser.

Rørskæring og klemning

Særlig forsigtighed er krævet ved skæring i rør. Hvis røret ikke er understøttet ordentligt, og snittet holdes åbent undervejs igennem snittet, kan klingens klemme komme i klemme i kastrisikoområdet, hvilket kan medføre et voldsomt kast.

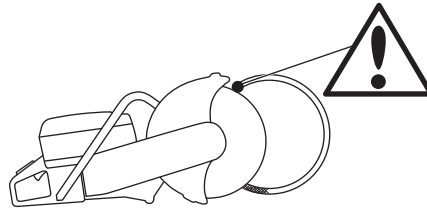

Sådan undgås kast

Det er enkelt at undgå kast.

- Arbejdsstykket skal altid understøttes, så snittet forbliver åbent ved gennemskæring. Når snittet åbner sig, forekommer der ikke kast. Hvis snittet lukker sig og klemmer sammen om klingens klemme, er der altid risiko for kast.

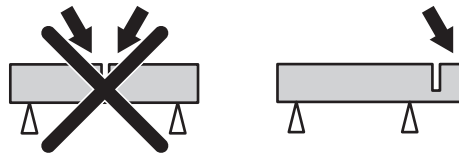

- Vær forsigtig ved indføring i eksisterende snit.
- Vær opmærksom på, om arbejdsstykket flytter på sig eller hvis der sker noget andet, som skulle kunne få snittet til at gå sammen og klemme skiven fast.

Transport og opbevaring

- Fastgør udstyret under transport for at undgå transportskader og -ulykker.
- Transport og opbevaring af skæreskiver er beskrevet i afsnittet "Skæreskiver".
- Transport og opbevaring af brændstof er beskrevet i afsnittet "Håndtering af brændstof".
- Opbevar udstyret i et aflåseligt område, så den ikke er tilgængelig for børn og uvedkommende.

START OG STOP

Før start



ADVARSEL! Læs brugsanvisningen omhyggeligt igennem og forstå indholdet, inden du bruger maskinen.

Brug personligt beskyttelsesudstyr. Se instruktionerne i afsnittet "Personligt beskyttelsesudstyr".

Sørg for, at der ikke opholder sig uvedkommende inden for arbejdsområdet, ellers er der risiko for alvorlige personskader.

Kontrollér, at tankdækslet er sat korrekt på, og at der ikke er en brændstofdæksel. Risiko for brand.

- Gennemfør daglig vedligeholdelse. Se anvisningerne under afsnittet "Vedligeholdelse".

Start

- **Dekompressionsventil:** Tryk ventilen ind for at mindske trykket i cylinderen. Det gør det lettere at starte kapmaskinen. Dekompressionsventilen bør altid anvendes ved start. Når maskinen er startet, går ventilen automatisk tilbage til udgangsstillingen.

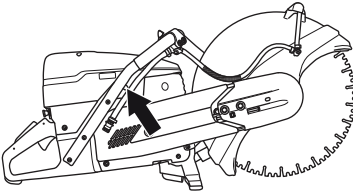

- **Stopkontakt:** Sørg for, at stopknappen (STOP) er i venstre stilling.

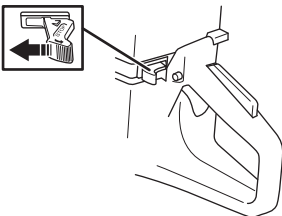

- **Choker - kold motor:** Træk chokeren helt ud.

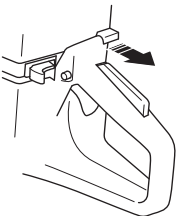

- **Startgasstilling:** Tryk først gashåndtagets spærre ind, derefter gashåndtaget og endelig startgaslåsen (A). Slip gashåndtaget, og det er spærret i halvgasposition. Spærren løsnes, når gashåndtaget trykkes helt ind.

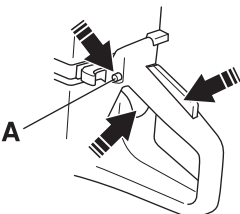

Start af motoren



ADVARSEL! Skæreskiven roterer, når motoren starter. Sørg for, at den kan rotere frit.

- Grib om det forreste håndtag med venstre hånd. Placer højre fod på den nederste del af det bageste håndtag, og tryk maskinen mod jorden. **Vikl aldrig startsnoren rundt om hånden.**



- Tag fat i starthåndtaget, træk langsomt startsnoren ud med højre hånd indtil modstand (starthagerne griber fat), og træk derefter i snoren med nogle hurtige og kraftige ryk.

BEMÆRK! Træk ikke startsnoren helt ud, og slip heller ikke starthåndtaget fra udstrakt stilling. Dette kan give skader på maskinen.

- **Ved kold motor:** Maskinen standser, når motoren tænder, fordi chokerhåndtaget er trukket ud. Tryk på chokerhåndtaget og dekompressionsventilen. Træk i starthåndtaget, indtil motoren starter.
- Når motoren starter, gives hurtig fuld gas og startgassen kobles automatisk fra.

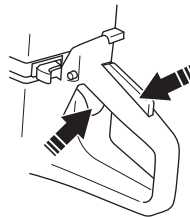

Stop



FORSIGTIG! Skæreskiven bliver ved med at rotere i op til et minut, efter at motoren er standset. (Skivefriløb.) Sørg for, at skæreskiven kan rotere frit, indtil den standser fuldstændigt. Ikke-autoriserede ændringer og/eller ikke-godkendt tilbehør kan medføre alvorlig personskade.

- Stands motoren ved at bevæge stopknappen (STOP) til højre.

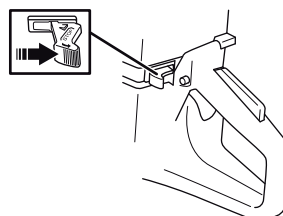

VEDLIGEHOELDELSE

Generelt



ADVARSEL! Brugeren må kun udføre den form for vedligeholdelses- og servicearbejde, der beskrives i denne brugsanvisning. Mere omfattende arbejde skal udføres af et autoriseret serviceværksted.

Motoren skal være standset, og stopkontakten i positionen STOP.

Brug personligt beskyttelsesudstyr. Se instruktionerne i afsnittet "Personligt beskyttelsesudstyr".

Maskinens levetid kan forkortes, og risikoen for ulykker kan øges, hvis maskinen ikke vedligeholdes korrekt, og hvis service og/eller reparation ikke udføres fagligt korrekt. Hvis du har brug for yderligere oplysninger, kan du kontakte nærmeste serviceværksted.

- Lad din Husqvarna-forhandler efterse maskinen regelmæssigt og foretage nødvendige indstillinger og reparationer.

Vedligeholdelseskema

I vedligeholdelseskemaet kan du se, hvilke dele af din maskine der skal vedligeholdes, og med hvilke intervaller det skal finde sted. Intervallerne er fastlagt med udgangspunkt i daglig anvendelse af maskinen og kan variere i henhold til brugsmønstret.

Dagligt eftersyn	Ugentligt eftersyn	Månedligt eftersyn
Rengøring	Rengøring	Rengøring
Udvendig rengøring		Tændrør
Luftindtag		Brændstoftank
Funktionseftersyn	Funktionseftersyn	Funktionseftersyn
Generelt eftersyn	Vibrationsdæmpningssystem*	Brændstofsysteem
Gasreguleringslås*	Lyddæmper*	Luftfilter
Stopkontakt*	Drivrem	Drivhjul, kobling
Afskærmning til kapskiven*	Karburator	
Kapskive**	Startaggregat	

*Se anvisningerne under afsnittet "Maskinens sikkerhedsudstyr".

** Se anvisningerne under afsnittet "Skæreskiver" og "Samling og indstillinger".

Rengøring

Udvendig rengøring

- Rengør maskinen dagligt ved at skylle den med rent vand, når arbejdet er gennemført.

Luftindtag

- Rengør luftindtaget efter behov.

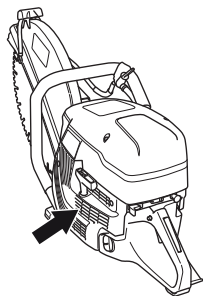

BEMÆRK! Et snavset eller tilstoppet luftindtag medfører overophedning af maskinen med skader på stemplet og cylinderen til følge.

Tændrør

- Hvis maskinens effekt er lav, hvis den er vanskelig at starte, eller hvis tomgangsskruen er ujævn: Kontrollér altid først tændrøret, før du foretager yderligere afhjælpning.
- Sørg for, at tændhætten og tændkablet er intakte, så du undgår risikoen for elektrisk stød.
- Hvis tændrøret er sodet, skal du rengøre det og kontrollere, at gnistgabets størrelse er 0,5 mm. Udskift om nødvendigt.

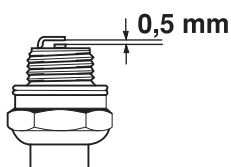

BEMÆRK! Brug altid anbefalet tændrørstype! Forkert tændrør kan ødelægge stempel/cylinder.

Disse faktorer forårsager belægninger på tændrørets elektroder og kan forårsage driftsforstyrrelser og startproblemer.

- En forkert olieblanding i brændstoffet (for meget eller forkert olie).
- Et snavset luftfilter.

Funktionseftersyn

Generelt eftersyn

- Kontrollér, at skruer og møtrikker er spændte.

Drivrem

Kontrollér stramningen af drivremmen

- Korrekt stramning af drivremmen opnås, når firkantmøtrikken er placeret over for markeringen på remafdækningen.

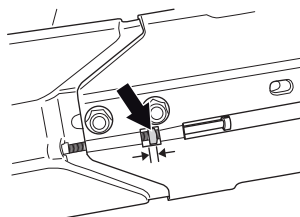

Strækning af drivrem

- En ny drivrem skal strammes en gang, når maskinen har brugt en eller to brændstoftanke.
- Drivremmen er indkapslet og godt beskyttet mod støv og snavs.
- Når drivremmen skal strammes, skal du løsne de skruer, der holder kaparmen fast.

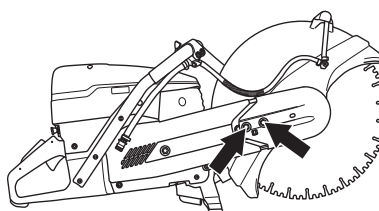

- Drej derefter på justeringsskruen, så firkantmøtrikken flugter med markeringen på afskærmningen. På den måde strammes remmen korrekt.

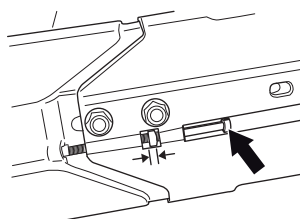

- Spænd de to bolte, der holder kapaggregatet fast, ved hjælp af kombinøglen.

VEDLIGEHOLDELSE

Udskiftning af drivrem



ADVARSEL! Start aldrig motoren, hvis remhjul og kobling er afmonterede med henblik på vedligeholdelse. Start ikke maskinen, medmindre kaparm og kapaggregat er monteret. Koblingen kan i modsat fald løsne sig og forårsage personskader.

- Løsn først de to skruer og derefter justeringskruen, så remmen slækkes.

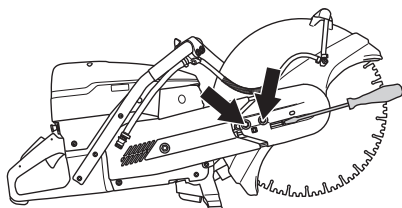

- Afmonter derefter skruerne, og tag remafskærmningen af.

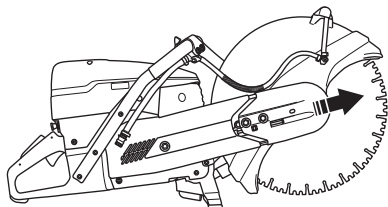

- Tag remmen af remhjulet.

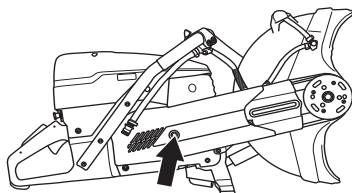

- Kapaggregatet er nu løst og kan afmonteres fra motoren.
- Fjern møtrikken. Tag sideafskærmningen af.

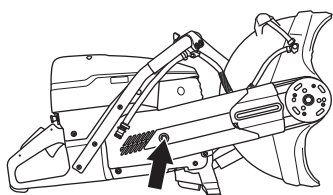

- Udskift drivremmen.
- Monteringen sker i omvendt rækkefølge af afmonteringen.

Karburator

Karburatoren er forsynet med faste dyser for at sikre, at maskinen altid får tilført den rigtige blanding af brændstof og luft. Hvis motoren mangler kraft eller accelererer dårligt, skal du gøre følgende:

- Kontrollér luftfilteret, og udskift det om nødvendigt. Kontakt et autoriseret serviceværksted, hvis dette ikke hjælper.

Justering af tomgang



FORSIGTIG! Hvis tomgangsomdrejningstallet ikke kan justeres, så skæreudstyret står stille, skal du kontakte din forhandler/dit serviceværksted. Brug ikke maskinen, før den er indstillet korrekt eller repareret.

Start motoren, og kontrollér tomgangsindstillingen. Ved korrekt karburatorindstilling skal skæreskiven stå stille ved tomgang.

- Juster tomgangshastigheden med skruen T. Hvis det er nødvendigt at foretage en justering, skal du først dreje tomgangsskruen T med uret, indtil kapskiven begynder at dreje rundt. Drej derefter skruen mod uret, til skiven holder op med at dreje rundt.

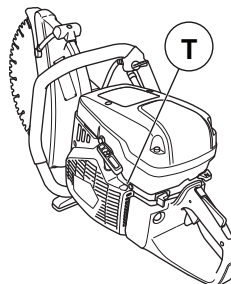

Anbefalet omdrejningstal i tomgang: 2500 o/min

Startaggregat

Kontrollér startsnoren.

- Løsn skrueerne, som holder startaggregatet mod krumtaphuset, og løft startaggregatet væk.

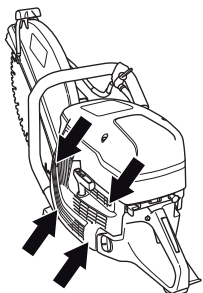

- Træk snoren ca. 30 cm ud, og løft den ind i udtaget i yderkanten af snorejulet. Hvis snoren er hel: Slæk fjederspændingen ved at lade hjulet rotere langsomt baglæns.

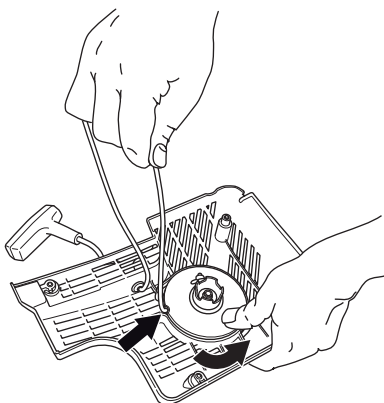

Udskiftning af knækket eller slidt startsnor

- Fjern rester af den gamle startsnor, og kontrollér, at fjederspændingen fungerer. Før en ny startsnor ind gennem huller i startaggregathuset og i bloktrissen.

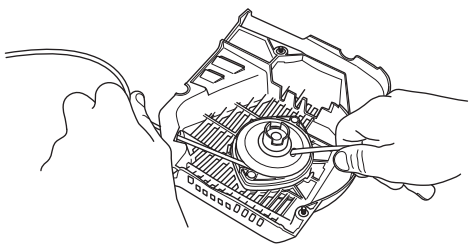

- Lås startsnoren fast rundt om startsnorens centrum, som vist på billedet. Spænd snoren godt fast, og sørg for, at den fri ende er så kort som muligt. Fastgør startsnorens ende i starthåndtaget.

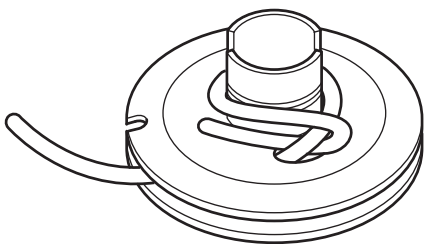

Opspænding af returfeder

- Før snoren op gennem udtaget i yderkanten af hjulet, og læg snoren 3 gange rundt om snorejulet med uret.

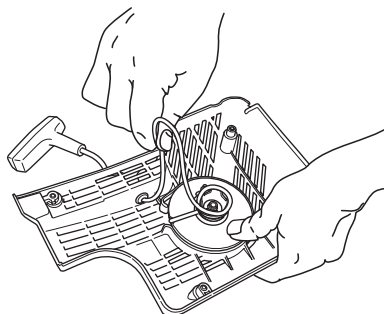

- Træk derefter i starthåndtaget, så fjederen spændes. Gentag proceduren endnu en gang, men brug da fire omgange.
- Sørg for, at starthåndtaget trækkes til sin oprindelige position efter opspænding af fjederen.
- Sørg for, at fjederen ikke trækkes til sin endeposition ved at trække startsnoren helt ud. Brems snorejulet med tommelfingeren, og kontrollér, at du kan dreje hjulet mindst en halv omgang mere.

Udskiftning af knækket returfeder



ADVARSEL! Returfjederen ligger i spændt stilling i startaggregathuset og kan ved uagtsom behandling springe ud og forårsage personskade.

Ved udskiftning af startfjeder eller startsnor, skal man være forsigtig. Brug beskyttelsesbriller.

- Løsn skruen i snorejulets centrum, og løft hjulet af.

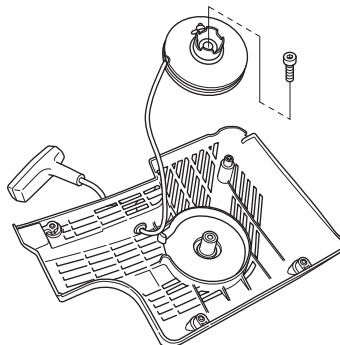

- Løft forsigtigt dækslet, der beskytter fjederen. Bemærk, at returfejderen er spændt i startaggregathuset.
- Fjern forsigtigt fjederen ved hjælp af en tang.

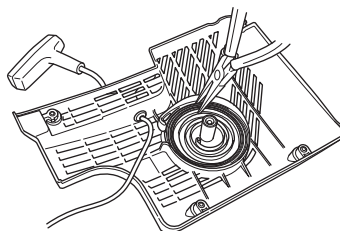

- Smør returfejderen med en tynd olie. Montér snorejulet, og spænd returfejderen op.

VEDLIGEHOELSE

Montering af startaggregat

- Montér startaggregatet ved først at trække startsnoren ud og derefter lægge startaggregatet på plads mod krumtaphuset. Slip derefter langsomt startsnoren ind, så starthagerne griber fat i snorejulet.

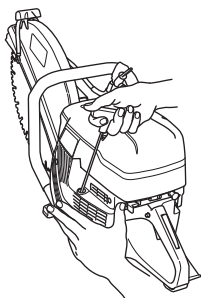

- Fastspænd skruerne.

Brændstofsysteem

Generelt

- Kontrollér, at tankdækslet og tætningen er intakt.
- Kontrollér brændstofslangen. Udskift den, hvis den er beskadiget.

Brændstoffilter

- Brændstoffilteret sidder inde i brændstoftanken.
- Brændstoftanken skal beskyttes mod snavs ved tankning. Dette mindsker risikoen for driftsforstyrrelser forårsaget af tilstopning af brændstoffilteret, som sidder inde i tanken.
- Brændstoffilteret kan ikke rengøres, men skal erstattes af et nyt, når det er tilstoppet. **Filteret bør udskiftes mindst en gang om året.**

Luftfilter

Luftfilteret skal kun kontrolleres, hvis motoren taber effekt.

- Løsn skruerne. Fjern luftfilterdækslet.

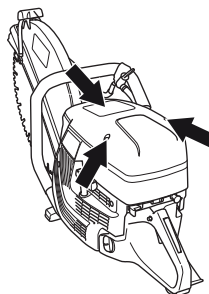

- Kontrollér luftfilteret, og udskift det om nødvendigt.

Udskiftning af luftfilter

BEMÆRK! Luftfilteret må ikke rengøres eller blæses rent med trykluft. Dette vil beskadige filteret.

- Løsn skruen.

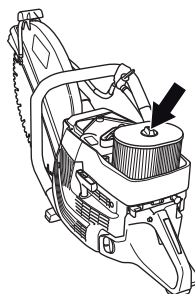

- Udskift luftfilter.

Drivhjul, kobling

- Kontrollér koblingscentrummet, drivhjulet og koblingsfjederen for slitage.

TEKNISKE DATA

Tekniske data

Motor	K 1260	K 1260 Rail
Cylindervolumen, cm ³	119	119
Cylinderdiameter, mm	60	60
Slaglængde, mm	42	42
Tomgangsomdrejninger, o/min.	2700	2700
Anbefalet maks. rusningshastighed, o/min.	9300 (+/- 150)	9300 (+/- 150)
Effekt, kW/ o/min.	5,8/9000	5,8/9000
Tændingssystem		
Producent af tændingssystem	SEM	SEM
Type af tændingssystem	CD	CD
Tændrør	Champion RCJ 6Y/ NGK BPMR 7A	Champion RCJ 6Y/ NGK BPMR 7A
Elektrodeafstand, mm	0,5	0,5
Brændstof-/smøresystem		
Producent af karburator	Walbro	Walbro
Type af karburator	WG 9A	WG 9A
Volumen benzintank, liter	1,25	1,25
Vægt		
Kapmaskine uden brændstof og skæreskive, kg		
14" (350 mm)	13,6	15,2
16" (400 mm)	14,4	15,9
Skinnebeslag, kg		
RA 10		5,3
RA 10 S		5,7
Støjemissioner (se anm. 1)		
Lydeffektniveau, målt dB(A)	116	116
Lydeffektniveau, garanteret L _{WA} dB(A)	117	117
Lydniveauer (se anm. 2)		
Ækvivalent lydtryksniveau ved brugerens øre, dB(A)	104	104
Ækvivalente vibrationsniveauer, a_{hveq} (se anm. 3)		
Forreste håndtag, m/s ²	3,3	3,6
Bageste håndtag, m/s ²	3,5	4,1

Anm. 1: Emission af støj til omgivelserne målt som lydeffekt (L_{WA}) i henhold til Rådets direktiv 2000/14/EF.

Anm. 2: Ækvivalent lydtryksniveau i henhold til EN ISO 19432 beregnes som den tidsvægtede energisum for forskellige lydtryksniveauer ved forskellige driftstilstande. Rapporterede data for ækvivalent lydtryksniveau for maskinen har en typisk statistisk spredning (standardafvigelse) på 1 dB (A).

Anm. 3: Ækvivalent vibrationsniveau i henhold til EN ISO 19432 beregnes som den tidsvægtede energisum for vibrationsniveauer ved forskellige driftstilstande. Rapporterede data for et ækvivalent vibrationsniveau har en typisk statistisk spredning (standardafvigelse) på 1 m/s².

Skæreudstyr

Kapskive	Maks. periferhastighed, m/s	Maks. omdrejningstal på udgående aksel, rpm
14" (350 mm)	100	5400
16" (400 mm)	100	4700

TEKNISKE DATA

EF-overensstemmelseserklæring

(Gælder kun Europa)

Husqvarna AB, SE-561 82 Huskvarna, Sweden, tlf.: +46-36-146500, garanterer hermed, at kapmaskinerne **Husqvarna K 1260, K 1260 Rail** fra serienummer år 2010 og fremefter (året står i klartekst på typeskiltet med et efterfølgende serienummer) opfylder forskrifterne i RÅDETS DIREKTIV:

- af den 17. maj 2006 "angående maskiner" **2006/42/EF**
- af den 15. december 2004 "angående elektromagnetisk kompatibilitet" **2004/108/EØF**.
- af den 8. maj 2000 "angående emission af støj til omgivelserne" **2000/14/EF**.

Oplysninger om støjemissioner fremgår af kapitlet Tekniske data.

Udpeget organ: 0404, SMP Svensk Maskinprovning AB, Fyrisborgsgatan 3, SE-754 50 Uppsala, Sverige, har foretaget bedømmelse af overensstemmelse iht. bilag V i Direktiv 2000/14/EF.

Certifikatet har nummer: 01/169/030.

Følgende standarder er opfyldt: **EN ISO 12100:2003, CISPR 12:2007, EN ISO 19432:2008**.

Gothenburg 11. oktober 2010



Henric Andersson

Vicepræsident, ansvarlig for kapmaskiner og byggeriudstyr

Husqvarna AB

(Autoriseret repræsentant for Husqvarna AB og ansvarlig for teknisk dokumentation.)



Originale instruktioner

1152469-06



2010-10-08