

Οδηγίες χρήσεως
K 1260
K 1260 Rail

Διαβάστε προσεκτικά το εγχειρίδιο χρήσης και βεβαιωθείτε ότι
κατανοείτε τις οδηγίες πριν χρησιμοποιήσετε το μηχάνημα.

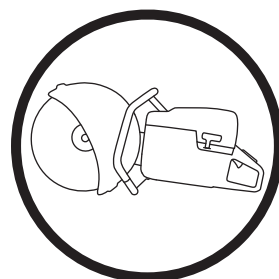

Greek

ΗΠΗΞΗΓΗΣΗ ΣΥΜΒΟΛΩΝ

Σύμβολα πάνω στο μηχανήμα

ΠΡΟΗΔΟΠΟΙΗΣΗ! Το μηχάνημα μπορεί να γίνει επικίνδυνο. Η απρόσεκτη ή λανθασμένη χρήση μπορεί να έχει ως αποτέλεσμα σοβαρό ή θανάσιμο τραυματισμό του χειριστή ή άλλων ατόμων.



Διαβάστε προσεκτικά τις Οδηγίες χρήσεως και κατανοήστε το περιεχόμενο πριν χρησιμοποιήσετε το μηχάνημα.



Χρησιμοποιείτε ατομικό προστατευτικό εξοπλισμό. Βλ. τις οδηγίες στο κεφάλαιο "Ατομικός προστατευτικός εξοπλισμός".



Αυτό το προϊόν είναι σύμφωνο με τις ισχύουσες οδηγίες της ΗΚ.



ΠΡΟΗΔΟΠΟΙΗΣΗ! Κατά το κόψιμο δημιουργούνται σωματίδια σκόνης που μπορεί να προκαλέσουν ζημιά κατά την εισπνοή τους. Χρησιμοποιείτε εγκεκριμένη αναπνευστική μάσκα. Αποφεύγετε την εισπνοή αναθυμιάσεων βενζίνης και καυσαερίων. Φροντίστε να υπάρχει καλός εξαερισμός.



ΠΡΟΗΔΟΠΟΙΗΣΗ! Τα κλωστήματα (τινάγματα) μπορεί να είναι αιφνίδια, γρήγορα και βίαια και μπορεί να προκαλέσουν σοβαρούς τραυματισμούς για τη ζωή. Διαβάστε και κατανοήστε τις οδηγίες του εγχειριδίου πριν από τη χρήση του μηχανήματος.



ΠΡΟΗΔΟΠΟΙΗΣΗ! Σπίθες από τον κοπτικό δίσκο μπορεί να προκαλέσουν πυρκαγιά σε καύσιμα υλικά όπως: βενζίνη, ξύλα, ξερά χόρτα κλπ.



Ηκτομπές θορύβων στο περιβάλλον σύμφωνα με την Οδηγία της Ευρωπαϊκής Κοινότητας (ΗΚ). Οι εκπομπές του μηχανήματος αναφέρονται στο κεφάλαιο Τεχνικά χαρακτηριστικά και σε πινακίδα.



Τα υπόλοιπα σύμβολα/επιγραφές του μηχανήματος αναφέρονται σε ειδικές απαιτήσεις για εκπλήρωση προδιαγραφών έγκρισης σε ορισμένες αγορές.

Ηπεξήγηση επιπέδων προειδοποίησης

Οι προειδοποιήσεις διακρίνονται σε τρία επίπεδα.

ΠΡΟΗΔΟΠΟΙΗΣΗ!



ΠΡΟΗΔΟΠΟΙΗΣΗ! Χρησιμοποιείται όταν υπάρχει κίνδυνος σοβαρού τραυματισμού ή θανάτου του χειριστή ή πρόκλησης ζημίας στον εξοπλισμό και τον περιβάλλοντα χώρο, εάν δεν τηρούνται οι οδηγίες που παρέχονται στο εγχειρίδιο.

ΠΡΟΣΟΧΗ!



ΠΡΟΣΟΧΗ! Χρησιμοποιείται όταν υπάρχει κίνδυνος τραυματισμού του χειριστή ή πρόκλησης ζημίας στον εξοπλισμό και τον περιβάλλοντα χώρο, εάν δεν τηρούνται οι οδηγίες που παρέχονται στο εγχειρίδιο.

ΣΗΜΗΙΩΣΗ!

ΣΗΜΗΙΩΣΗ! Χρησιμοποιείται όταν υπάρχει κίνδυνος βλάβης στα υλικά ή το μηχάνημα, εάν δεν τηρούνται οι οδηγίες που παρέχονται στο εγχειρίδιο.

Περιεχόμενα

ΗΠΗΞΗΓΗΣΗ ΣΥΜΒΟΛΩΝ

Σύμβολα πάνω στο μεχάνημα 2

Ηπεξήγηση επιπέδων προειδοποίησης 2

ΠΗΡΙΗΧΟΜΗΝΑ

Περιεχόμενα 3

ΠΑΡΟΥΣΙΑΣΗ

Αγαπητέ πελάτη! 4

Χαρακτηριστικά 4

ΤΙ ΗΙΝΑΙ ΤΙ;

Πως λέγεται αυτό στο μεχάνημα - Κ 1260; 5

ΤΙ ΗΙΝΑΙ ΤΙ;

Πως λέγεται αυτό στο μεχάνημα - Κ 1260 Rail; 6

ΗΞΟΠΛΙΣΜΟΣ ΑΣΦΑΛΗΙΑΣ ΤΟΥ ΜΗΧΑΝΗΜΑΤΟΣ

Γενικά 7

ΛΗΠΙΔΗΣ ΚΟΠΗΣ

Γενικά 9

Δίσκοι λείανσης 9

Δίσκοι διαμαντέ 10

Μεταφορά και αποθήκευση 10

ΣΥΝΑΡΜΟΛΟΓΗΣΗ ΚΑΙ ΡΥΘΜΙΣΗ

Γενικά 11

Ηλεγχος στροφαλοφόρου άξονα και φλαντζών 11

Τοποθέτηση κοπτικού δίσκου 11

Προφυλακτήρας δίσκου κοπής 11

Συναρμολόγηση του εξαρτήματος ράγας 11

ΦΡΟΝΤΙΔΑ ΚΑΥΣΙΜΩΝ

Γενικά 12

Μίγμα καυσίμου 12

Γέμισμα ρεζερβουάρ 13

Μεταφορά και αποθήκευση 13

ΛΗΙΤΟΥΡΓΙΑ

Προστατευτικός εξοπλισμός 14

Γενικές οδηγίες ασφάλειας 14

Μεταφορά και αποθήκευση 18

ΞΗΚΙΝΗΜΑ ΚΑΙ ΣΤΑΜΑΤΗΜΑ

Προτού ξεκινήσετε 19

Ηκκίνηση 19

Σταμάτημα 20

ΣΥΝΤΗΡΗΣΗ

Γενικά 21

Πρόγραμμα συντήρησης 21

Καθαρισμός 22

Έλεγχος λειτουργίας 22

ΤΗΧΝΙΚΑ ΣΤΟΙΧΙΑ

Τεχνικά στοιχεία 26

Ηξοπλισμός κοπής 26

ΗΚ–Βεβαίωση συμφωνίας 27

Αγαπητέ πελάτη!

Σας ευχαριστούμε που επιλέξατε ένα προϊόν της Husqvarna!

Ηλπίζουμε να μείνετε ικανοποιημένοι από το μεχάνεμά σας και ότι θα γίνει ο βοεθός σας που θα σας συνοδεύει για μεγάλο χρονικό διάστημα. Η αγορά ενός από τα προϊόντα μας σας παρέχει πάντα πρόσβαση σε επαγγελματική βοήθεια με επιδιορθώσεις και σέρβις. Εάν ε αντιπροσωπεία που αγοράσατε το μεχάνημα δεν έχει εξουσιοδοτημένο συνεργείο, τότε ρωτήστε τους για το πλεσιότερο συνεργείο εξυπερέτεσες.

Ηλπίζουμε αυτό το εγχειρίδιο χρήσης να σας φανεί ιδιαίτερα χρήσιμο. Βεβαιωθείτε ότι το εγχειρίδιο είναι πάντα διαθέσιμο στο χώρο εργασίας. Τερώντας όσα αναφέρονται σε αυτό (χρήση, επισκευή, συντήρηση, κλπ.) μπορείτε αισθετά να επιμεκύνετε τε ζωή του καθώς και τεν μεταπωλετική του αξία. Αν πουλήσετε το μεχάνεμά σας, ψροντίστε να δώσετε στον νέο κάτοχο και το εγχειρίδιο οδεγιών.

Πάνω από 300 χρόνια καινοτομίας

Η Husqvarna AB είναι μία Σουηδική με παράδοση που ανάγεται στο 1689, όταν ο Σουηδός Βασιλιάς Κάρολος XI διέταξε την κατασκευή ενός εργοστασίου για την παραγωγή μουσκέτων. Την εποχή εκείνη, είχαν ήδη μπει τα θεμέλια για τις μηχανολογικές ικανότητες πίσω από την ανάπτυξη κάποιων από τα κορυφαία προϊόντα του κόσμου, σε τομείς όπως τα κυνηγετικά όπλα, τα ποδήλατα, τις μοτοσικλέτες, τις οικιακές συσκευές, τις ραπτομηχανές και άλλα προϊόντα εξωτερικών δραστηριοτήτων.

Η Husqvarna αποτελεί τον παγκόσμιο ηγέτη στον τομέα του εξωτερικού εξοπλισμού ισχύος για τη δασοκομία, τη συντήρηση πάρκων και τη φροντίδα γρασιδιού και κήπων, καθώς επίσης και τον τομέα του εξοπλισμού κοπής και των αδμαντοφόρων εργαλείων τόννευσης για τις βιομηχανίες κατασκευών και κατεργασίας λίθων.

Ηυθύνη του χρήστη

Αποτελεί ευθύνη του ιδιοκτήτη/εργοδότη να διασφαλίσει ότι ο χειριστής διαθέτει επαρκή γνώση σχετικά με τον ασφαλή τρόπο χρήσης της μηχανής. Οι επόπτες και οι χειριστές οφείλουν να έχουν αναγνώσει και κατανοήσει το Ηγχειρίδιο Χρήσης. Θα πρέπει να γνωρίζουν:

- Τις οδηγίες ασφαλείας του μηχανήματος.
- Το εύρος εφαρμογών και περιορισμών του μηχανήματος.
- Τον τρόπο χρήσης και συντήρησης του μηχανήματος.

Η χρήση του παρόντος μηχανήματος είναι πιθανό να υπόκειται σε εθνική νομοθεσία. Μάθετε τι ορίζει η νομοθεσία στη περιοχή στην οποία εργάζεστε πριν αρχίσετε να χρησιμοποιείτε το μηχανήμα.

Τις επιφυλάξεις του κατασκευαστή

Όλες οι πληροφορίες και όλα τα στοιχεία σε αυτές τις οδηγίες ισχύουν μέχρι την ημερομηνία εκτύπωσης των οδηγιών αυτών.

Η Husqvarna AB αναπτύσσει συνεχώς τα προϊόντα της και για το λόγο αυτό επιφυλάσσει στον εαυτό της το δικαίωμα τροποποιήσεων πχ. ως προς το σχεδιασμό και την εμφάνιση, χωρίς προειδοποίηση.

Χαρακτηριστικά

Αξίες όπως η άριστη απόδοση, η αξιοπιστία, η καινοτόμος τεχνολογία, οι προηγμένες τεχνολογικές λύσεις και ο σεβασμός του περιβάλλοντος διακρίνουν τα προϊόντα της Husqvarna.

Παρακάτω περιγράφονται ορισμένα από τα μοναδικά χαρακτηριστικά του προϊόντος σας.

Active Air FiltrationΣ

Φυγοκεντρικός καθαρισμός αέρα για μεγαλύτερη διάρκεια ζωής και μεγαλύτερα διαστήματα μεταξύ των σέρβις.

SmartCarbΣ

Ηνσωματωμένη αυτόματη αντιστάθμιση φίλτρου διατηρεί την ισχύ υψηλή και μειώνει την κατανάλωση καυσίμου.

EasyStart

Ο κινητήρας και η μονάδα εκκίνησης έχουν σχεδιαστεί ώστε να διασφαλίζουν την ταχεία και εύκολη εκκίνηση του μηχανήματος. Μειώνει την αντίσταση ώθησης στο σχοινί της μονάδας εκκίνησης ως και κατά 40%. (Μειώνει τη συμπίεση κατά την εκκίνηση.)

DEX

Κιτ υγρής κοπής χαμηλής έκπλυσης για αποτελεσματική αντιμετώπιση της σκόνης.

Αποτελεσματικό σύστημα απόσβεσης κραδασμών

Ανταλλακτικοί βραχιόνες και χέρια του συστήματος απόσβεσης κραδασμών, υψηλής απόδοσης.

Ηξάρτεμα ράγας - RA 10, RA 10 S (K 1260 Rail)

Προσαρτάται στη ράγα και κινεί την κοπή κάθετα προς το μηχανήμα για ευθεία κοπή.

ΤΙ ΗΝΑΙ ΤΙ;

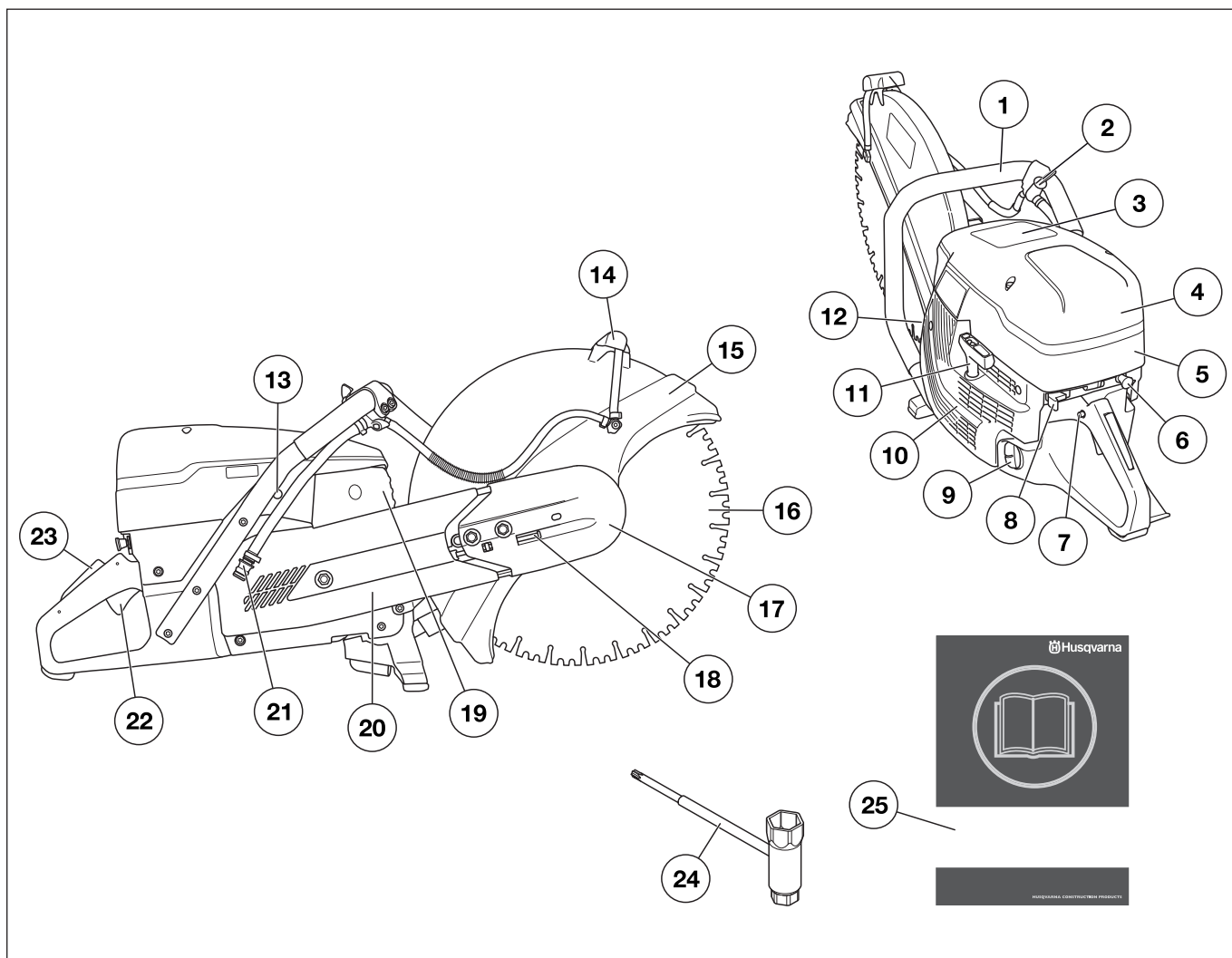

Πως λέγεται αυτό στο μηχανάμα - K 1260;

- | | |
|--|---|
| 1 Μπροστινή χειρολαβή | 14 Ρυθμιστική λαβή προστατευτικού λεπίδας |
| 2 Κρουνός νερού | 15 Προφυλακτήρας δίσκου κοπής |
| 3 Αυτοκόλλητο ενημερωτικό και προειδοποιητικό σήμα | 16 Κοπτικός δίσκος |
| 4 Κάλυμμα φίλτρου αέρα | 17 Βραχίονας κοπής |
| 5 Καπάκι κυλίνδρου | 18 Τανυστήρας ιμάντα |
| 6 Διακόπτης τσοκ αέρα | 19 Σιγαστήρας |
| 7 Ασφάλεια γκαζιού εκκίνησης | 20 Κοπτικός εξοπλισμός |
| 8 Διακόπτης Στοπ | 21 Σύνδεσμος νερού |
| 9 Ρεζερβουάρ καυσίμου | 22 Ρυθμιστής γκαζιού |
| 10 Μηχανισμός εκκίνησης | 23 Ασφάλεια γκαζιού |
| 11 Λαβή σχοινιού εκκίνησης | 24 Σύνθετο κλειδί |
| 12 Πινακίδα μοντέλου | 25 Οδηγίες χρήσεως |
| 13 Βαλβίδα αποσυμπίεσης | |

ΤΙ ΗΝΑΙ ΤΙ;

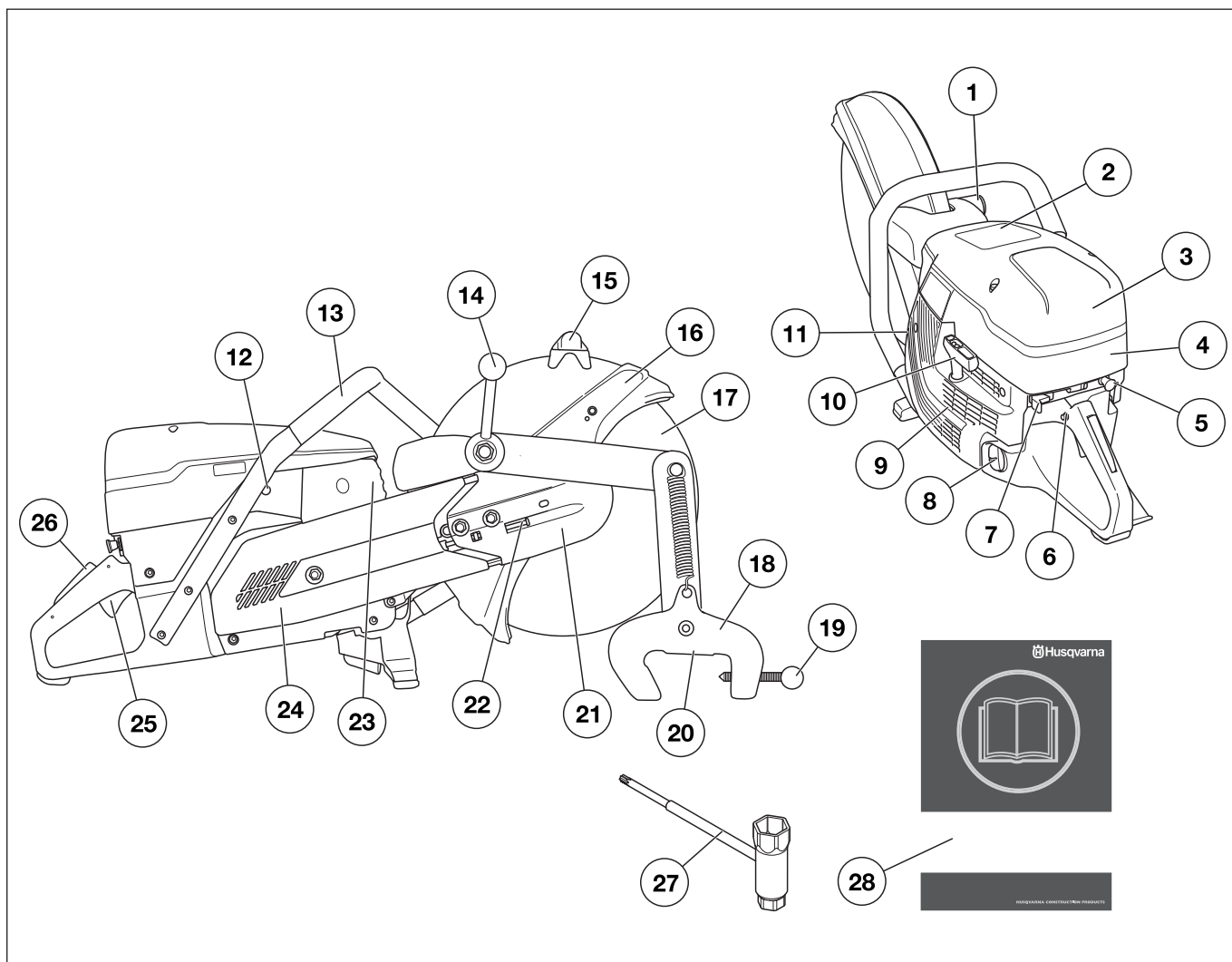

Πως λέγεται αυτό στο μηχανάμα - K 1260 Rail;

- | | |
|--|---|
| 1 Στήριγμα για το εξάρτημα ράγας | 15 Ρυθμιστική λαβή προστατευτικού λεπίδας |
| 2 Αυτοκόλλητο ενημερωτικό και προειδοποιητικό σήμα | 16 Προφυλακτήρας δίσκου κοπής |
| 3 Κάλυμμα φίλτρου αέρα | 17 Κοπτικός δίσκος |
| 4 Καπάκι κυλίνδρου | 18 Ηξάρτημα ράγας |
| 5 Διακόπτης τσοκ αέρα | 19 Λαβή κλειδώματος ράγας |
| 6 Ασφάλεια γκαζιού εκκίνησης | 20 Οδηγός κοπής |
| 7 Διακόπτης Στοπ | 21 Βραχίονας κοπής |
| 8 Ρεζερβουάρ καυσίμου | 22 Τανυστήρας ιμάντα |
| 9 Μηχανισμός εκκίνησης | 23 Σιγαστήρας |
| 10 Λαβή σχοινού εκκίνησης | 24 Κοπτικός εξοπλισμός |
| 11 Πινακίδα μοντέλου | 25 Ρυθμιστής γκαζιού |
| 12 Βαλβίδα αποσυμπίεσης | 26 Ασφάλεια γκαζιού |
| 13 Μπροστινή χειρολαβή | 27 Σύνθετο κλειδί |
| 14 Λαβή κλειδώματος δισκοπρίονου | 28 Οδηγίες χρήσεως |

ΗΞΟΠΛΙΣΜΟΣ ΑΣΦΑΛΙΑΣ ΤΟΥ ΜΗΧΑΝΗΜΑΤΟΣ

Γενικά



ΠΡΟΗΔΙΟΠΟΙΗΣΗ! Ποτέ μην χρησιμοποιείτε ένα μηχάνημα με ελαττωματικά εξαρτήματα ασφάλειας. Εάν το μηχανήμα σας δεν πληρεί τους απαιτούμενους ελέγχους, απευθυνθείτε στον αντιπρόσωπο του σέρβις για επιδιόρθωση.

Ο διακόπτης θα πρέπει να είναι απενεργοποιημένος, και ο διακόπτης διακοπής να βρίσκεται στη θέση STOP.

Στο μέρος αυτό παρουσιάζονται τα εξαρτήματα ασφάλειας του μηχανήματος, η αποστολή τους καθώς και ο τρόπος ελέγχου και συντήρησης για την ασφαλή λειτουργία τους.

Ασφάλεια γκαζιού

Η ασφάλεια γκαζιού είναι σχεδιασμένη έτσι, ώστε να εμποδίζεται το αθέλητο μαρσάρισμα. Όταν η ασφάλεια (A) πατιέται προς τα μέσα, ελευθερώνεται το γκάζι (B).

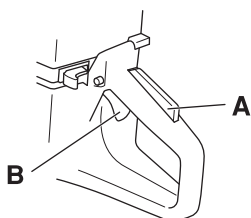

Η ασφάλεια παραμένει πατημένη όσο διάστημα πατιέται και το γκάζι. Όταν αφήνετε τη λαβή ή σκανδάλη γκαζιού και η ασφάλεια σκανδάλης γκαζιού επανέρχονται στην αρχική τους θέση. Αυτό ελέγχεται μέσω δύο ανεξάρτητων συστημάτων ελατηρίων επαναφοράς. Αυτό σημαίνει ότι η σκανδάλη γκαζιού ασφαλιζεται αυτόματα στη θέση ρελαντί.

Έλεγχος της ασφάλειας γκαζιού

- Βεβαιωθείτε ότι το γκάζι είναι κλειδωμένο στη θέση του ρελαντί, όταν η ασφάλεια γκαζιού ελευθερώνεται.

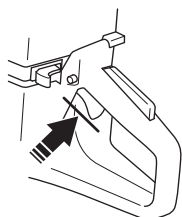

- Πιέστε την ασφάλεια γκαζιού και βεβαιωθείτε ότι επανέρχεται στην αρχική της θέση όταν την αφήνετε.

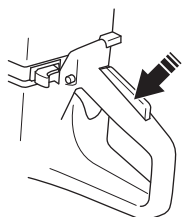

- Βεβαιωθείτε ότι το γκάζι και η ασφάλεια γκαζιού κινούνται ανεμπόδιστα και ότι τα ελατήρια επαναφοράς τους λειτουργούν όπως πρέπει.

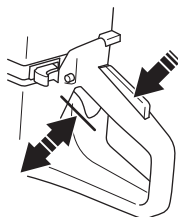

- Βάλτε μπρος το μηχάνημα και δώστε φουλ γκάζι. Αφήστε το γκάζι και ελέγξτε ότι ο δίσκος σταματάει και εξακολουθεί να είναι ακίνητος. Αν ο δίσκος περιστρέφεται με το γκάζι σε θέση "ρελαντί" πρέπει να ελέγξετε τη ρύθμιση του ρελαντί. Ανατρέξτε στις οδηγίες της ενότητας με τίτλο "Συντήρηση".

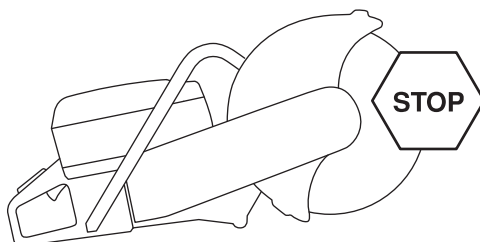

Διακόπτης Στοπ

Ο διακόπτης Στοπ χρησιμοποιείται για το σβήσιμο του κινητήρα.

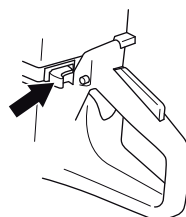

Έλεγχος του διακόπτη τερματισμού

- Ξεκινήστε τη μηχανή και βεβαιωθείτε ότι ο κινητήρας σταματάει μόλις φέρνετε το διακόπτη στη θέση στοπ.

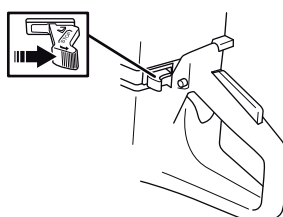

ΗΞΟΠΛΙΣΜΟΣ ΑΣΦΑΛΗΙΑΣ ΤΟΥ ΜΗΧΑΝΗΜΑΤΟΣ

Προφυλακτήρας δίσκου κοπής



ΠΡΟΗΔΟΠΟΙΗΣΗ! Να ελέγχετε πάντοτε ότι ο προφυλακτήρας δίσκου είναι σωστά τοποθετημένος πριν βάλετε σε λειτουργία το μηχάνημα.

Αυτό το προστατευτικό εξάρτημα είναι μονταρισμένο πάνω από τον κοπτικό δίσκο και είναι κατασκευασμένο έτσι ώστε να εμποδίζει την εκτόξευση κομματιών του δίσκου, ή του υλικού που κόβεται, προς τον χειριστή.

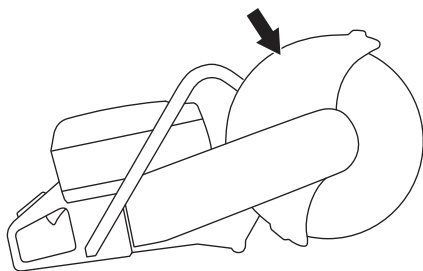

Έλεγχος του προφυλακτήρα δίσκου.

- Ηλέγξτε το κάλυμμα του δίσκου κοπής ώστε να μην έχει ρωγμές ή άλλες φθορές. Αλλάξτε το αν είναι φθαρμένο.
- Βεβαιωθείτε ότι ο δίσκος κοπής είναι τοποθετημένος σωστά και δεν εμφανίζει σημάδια ζημιάς. Ηνας φθαρμένος δίσκος κοπής με ζημιά μπορεί να προκαλέσει τραυματισμό.

Σύστημα απόσβεσης κραδασμών



ΠΡΟΗΔΟΠΟΙΗΣΗ! Υπερβολική έκθεση σε κραδασμούς μπορεί να προκαλέσει προβλήματα σε αγγεία και νεύρα σε άτομα που έχουν κυκλοφοριακό πρόβλημα. Απευθυνθείτε σε γιατρό εάν διαπιστώσετε συμπτώματα που μπορούν να οφείλονται σε υπερβολική έκθεση σε κραδασμούς. Παραδείγματα τέτοιων συμπτωμάτων είναι μουδιάσματα, έλλειψη αίσθησης, "μυρμηκίαση", "τσιμπήματα", πόνος, έλλειψη ή μείωση της κανονικής δύναμης, αλλαγές στην επιφάνεια και στο χρώμα του δέρματος. Αυτά τα συμπτώματα εμφανίζονται συνήθως στα δάχτυλα, στα χέρια και στους καρπούς. Αυτά τα συμπτώματα μπορεί να αυξηθούν σε χαμηλές θερμοκρασίες.

- Το μηχάνημα είναι εξοπλισμένο με ένα σύστημα απόσβεσης κραδασμών, που είναι σχεδιασμένο για να ελαχιστοποιεί τους κραδασμούς και να κάνει ευκολότερη την εργασία.
- Το σύστημα απόσβεσης κραδασμών ελαττώνει τη μετάδοση των κραδασμών από τον κινητήρα/και την αλυσίδα στις χειρολαβές του μηχανήματος. Το σώμα του κινητήρα, συμπεριλαμβανομένου του κοπτικού εξοπλισμού, κρέμεται από το σύστημα χειρολαβής μέσω ενός συστήματος απόσβεσης κραδασμών.

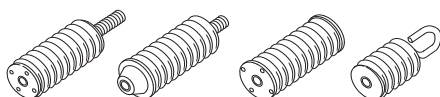

Έλεγχος του συστήματος απόσβεσης κραδασμών



ΠΡΟΗΔΟΠΟΙΗΣΗ! Ο διακόπτης θα πρέπει να είναι απενεργοποιημένος, και ο διακόπτης διακοπής να βρίσκεται στη θέση STOP.

- Ηλέγξτε τακτικά τα τμήματα του συστήματος απόσβεσης κραδασμών, προσέχοντας για ραγίσματα ή παραμορφώσεις. Αλλάξτε τα αν έχουν υποστεί ζημιές.
- Βεβαιωθείτε ότι το στοιχείο απόσβεσης κραδασμών είναι σταθερό στη θέση του μεταξύ κινητήρα και χειρολαβής.

Σιγαστήρας



ΠΡΟΗΔΟΠΟΙΗΣΗ! Ποτέ μην χρησιμοποιείτε ένα μηχάνημα χωρίς σιλανσιέ ή με ελαττωματικό σιλανσιέ. Η χρήση κατεστραμμένου σιλανσιέ ενδέχεται να αυξήσει σημαντικά το επίπεδο θορύβου και τον κίνδυνο εκδήλωσης πυρκαγιάς. Διατερείτε έναν πυροσβεστήρα σε κοντινή απόσταση από τον τόπο εργασίας.

Ο σιγαστήρας θερμαίνεται πολύ τόσο κατά τη χρήση όσο και μετά το σταμάτημα. Αυτό ισχύει και όταν ο κινητήρας δουλεύει στο ρελαντί. Να έχετε στο νου σας τον κίνδυνο πυρκαγιάς, ειδικά κατά τη χρήση κοντά σε εύφλεκτες ουσίες ή/και αέρια.

Ο σιγαστήρας είναι κατασκευασμένος για να περιορίζει τη στάθμη του θορύβου στο ελάχιστο και να διοχετεύει τα καυσαέρια μακριά από τον χειριστή.

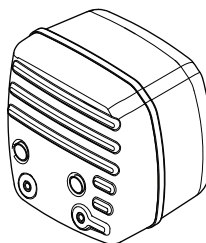

Έλεγχος του σιλανσιέ

Πραγματοποιείτε τακτικούς ελέγχους, ώστε να βεβαιώνετε ότι το σιλανσιέ είναι πλήρες και ορθά ασφαλισμένο.

ΛΗΠΙΔΗΣ ΚΟΠΗΣ

Γενικά



ΠΡΟΗΔΟΠΟΙΗΣΗ! Ο κοπτικός δίσκος μπορεί να σπάσει και να τραυματίσει σοβαρά τον χρήστη.

- Οι δίσκοι κοπής υπάρχουν σε δυο βασικούς τύπους: λειαντικοί δίσκοι και δίσκοι διαμαντέ.

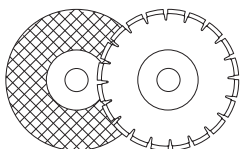

- Οι δίσκοι κοπής υψηλής ποιότητας είναι συνήθως πιο οικονομικοί. Δίσκοι κοπής χαμηλής ποιότητας έχουν συνήθως μειωμένη απόδοση κοπής και μικρότερο όριο ζωής, πράγμα που έχει ως αποτέλεσμα υψηλότερο κόστος σε σύγκριση με την ποσότητα του υλικού που κόβεται.
- Φροντίστε να χρησιμοποιηθεί σωστός δακτύλιος σύνδεσης για το δίσκο κοπής που θα τοποθετηθεί στο μηχανήμα. Βλ. οδηγίες κάτω από την επικεφαλίδα Συναρμολόγηση δίσκου κοπής.

Κατάλληλες λεπίδες κοπής

Δίσκοι κοπής	K 1260	K 1260 Rail
Δίσκοι λείανσης	Ναι*	Ναι*
Δίσκοι λείανσης για κοπή ράγας	Όχι	Ναι
Δίσκοι διαμαντέ	Ναι	Ναι**
Οδοντωτές λεπίδες	Όχι	Όχι

*Χωρίς νερό

**Διαμαντένιοι δίσκοι για κοπή εν ξερών

Λεπίδες κοπής για διαφορετικά υλικά



ΠΡΟΗΔΟΠΟΙΗΣΗ! Μην χρησιμοποιήσετε ποτέ το δίσκο κοπής σε άλλο υλικό εκτός από αυτό για το οποίο προορίζεται.

Η κοπή πλαστικών με τη διαμαντολεπίδα μπορεί να προκαλέσει κλώτσημα (τίναγμα), όταν το υλικό λιώνει εξαιτίας της θερμότητας που παράγεται κατά την κοπή και κολλάει στη λεπίδα. Ποτέ μην πραγματοποιείται κοπή πλαστικών υλικών με διαμαντολεπίδα!

Ακολουθήστε τις οδηγίες που παρέχονται με τη λεπίδα κοπής, σχετικά με την καταλληλότητα της λεπίδας για διάφορες εφαρμογές, ή συμβουλευτείτε τον εξουσιοδοτημένο αντιπρόσωπο της περιοχής σας σε περίπτωση οποιασδήποτε αμφιβολίας.

	Σκυρό-δεμα	Μέ-ταλλα	Ράγα	Πλαστικό	Χυτοσί-δερος
Δίσκοι λείανσης	X	X		X	X
Δίσκοι λείανσης για κοπή ράγας			X		
Δίσκοι διαμαντέ	X	X*			X*

* ΠΡΟΣΟΧΗ! Μόνο ειδικές λεπίδες.

Μηχανές χειρός υψηλών ταχυτήτων



ΠΡΟΗΔΟΠΟΙΗΣΗ! Ποτέ μην χρησιμοποιείτε κοπτικό δίσκο με χαμηλότερη τιμή στροφών από αυτήν του κοπτικού μηχανήματος. Χρησιμοποιείτε μόνο λεπίδες κοπής που προορίζονται για χειροκίνητα δισκοπρίονα υψηλής ταχύτητας.

- Οι κοπτικές λάμες μας κατασκευάζονται για φορητά ηλεκτροκίνητα κοπτικά εργαλεία υψηλής ταχύτητας.
- Ο κοπτικός δίσκος θα πρέπει να έχει σήμανση για ίδιο ή μεγαλύτερο αριθμό στροφών με αυτόν που αναφέρεται στη πινακίδα μοντέλου του μηχανήματος. Ποτέ μην χρησιμοποιείτε κοπτικό δίσκο που έχει σήμανση μικρότερων στροφών από αυτή που αναφέρεται στην πινακίδα μοντέλου του μηχανήματος.

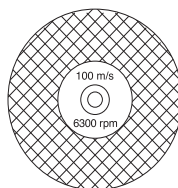

Κραδασμοί δίσκου

- Ο δίσκος μπορεί να χάσει την κυκλικότητα του και να παράγει κραδασμούς αν υποστεί πίεση μεγαλύτερη από την κανονική.
- Μια μικρότερη πίεση μπορεί να εξαλείψει τον κραδασμό. Διαφορετικά αλλάξτε το δίσκο.

Δίσκοι λείανσης

- Το υλικό κοπής στους δίσκους λείανσης αποτελείται από λειαντικούς κόκκους ενωμένους με οργανικά συνδετικά υλικά. Οι "ενισχυμένοι δίσκοι" αποτελούνται από ύφασμα ή από ινώδη βάση που εμποδίζει την πλήρη θραύση στη μέγιστη ταχύτητα λειτουργίας εάν ο δίσκος πρέπει να ραγίσει ή να υποστεί ζημιά.
- Η απόδοση ενός κοπτικού δίσκου καθορίζεται από τον τύπο και το μέγεθος του κόκκου εκτριβής, και τον τύπο και σκληρότητα του συγκολλητικού μέσου.
- Βεβαιωθείτε ότι ο δίσκος δεν έχει ραγίσματα ή άλλες ζημιές.

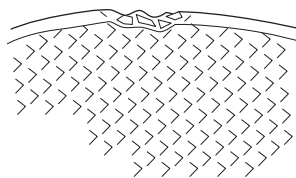

- Δοκιμάστε το λειαντικό δίσκο κρατώντας τον με τις άκρες των δακτύλων και χτυπώντας τον ελαφριά με τη λαβή ενός κατσαβιδιού ή ανάλογου αντικειμένου. Αν ο δίσκος δεν παράγει έναν γεμάτο καθαρό ήχο, τότε έχει υποστεί ζημιά.

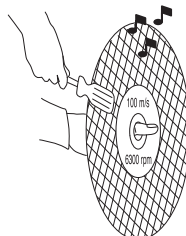

Δίσκοι λείανσης για διαφορετικά υλικά



ΠΡΟΗΔΙΟΠΟΙΗΣΗ! Μην χρησιμοποιείτε δίσκους λείανσης με νερό. Η ισχύς μειώνεται όταν οι δίσκοι λείανσης εκτίθενται σε νερό ή υγρασία, κάτι που προκαλεί αυξημένο κίνδυνο θραύσης του δίσκου.

Τύπος δίσκου	Υλικά
Δίσκος από σκυρόδεμα	Σκυρόδεμα, άσφαλτος, πέτρα τοιχοποιίας, χυτοσίδηρος, αλουμίνιο, χαλκός, ορείχαλκος, καλώδια, καουτσούκ, πλαστικό κλπ.
Μεταλλικός δίσκος	Ατσάλι ατσάλινα κράματα και άλλα σκληρά μέταλλα.
Δίσκος για κοπή ράγας	Ράγα

Κοπή ράγας

Χρησιμοποιείτε μόνο ειδικές λεπίδες κοπής που προορίζονται για κοπή ράγας.

Δίσκοι διαμαντέ

Γενικά



ΠΡΟΗΔΙΟΠΟΙΗΣΗ! Η κοπή πλαστικών με τη διαμαντολεπίδα μπορεί να προκαλέσει κλώτσημα (τίναγμα), όταν το υλικό λιώνει εξαιτίας της θερμότητας που παράγεται κατά την κοπή και κολλάει στη λεπίδα.



ΠΡΟΗΔΙΟΠΟΙΗΣΗ! Οι διαμαντολεπίδες θερμαίνονται πολύ κατά τη χρήση. Μία υπερθερμασμένη λεπίδα είναι αποτέλεσμα ακατάλληλης χρήσης, και μπορεί να προκαλέσει παραμόρφωση του δίσκου, οδηγώντας σε ζημιές και τραυματισμούς.

- Οι διαμαντένιοι δίσκοι αποτελούνται από ένα ατσάλινο σκελετό με φέτες που περιέχουν βιομηχανικά διαμάντια.
- Οι διαμαντένιοι δίσκοι επιφέρουν ένα χαμηλότερο κόστος ανά κοπή, λιγότερες αλλαγές δίσκων και σταθερό βάθος κοπής
- Κατά τη χρήση διαμαντέ δίσκου φροντίστε να περιστρέφεται προς τη κατεύθυνση που δείχνει το ενδεικτικό βέλος στο δίσκο.

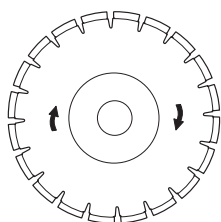

Δίσκοι διαμαντέ για διαφορετικά υλικά

- Οι διαμαντέ δίσκοι χρησιμοποιούνται με πλεονέκτημα για όλους τους τείχους, σε οπλισμένο σκυρόδεμα και σε άλλα σύνθετα υλικά.
- Οι διαμαντένιοι δίσκοι κοπής υπάρχουν σε πολλές εκδόσεις ανάλογα με το βαθμό σκληρότητας.
- Κατά την κοπή μετάλλων θα πρέπει να χρησιμοποιούνται ειδικές λεπίδες. Ζητήστε τη βοήθεια του εξουσιοδοτημένου αντιπροσώπου στην περιοχή σας, για να επιλέξετε το σωστό προϊόν.

Ακόνισμα διαμαντέ δίσκων

- Χρησιμοποιείτε πάντοτε ακονισμένο διαμαντέ δίσκο.
- Οι διαμαντέ δίσκοι μπορεί να στομωσουν όταν χρησιμοποιείται λανθασμένη πίεση τροφοδοσίας ή κατά την κοπή σε ορισμένα υλικά όπως σε ισχυρά οπλισμένο σκυρόδεμα. Η εργασία με στομωμένη διαμαντένιο λεπίδα έχει ως αποτέλεσμα υπερθέρμανση που μπορεί να προκαλέσει αποκοπή των διαμαντένιων φετών.
- Ακονίστε τη λεπίδα πρινίζοντας σε μαλακό υλικό όπως αμμόπετρα ή τούβλο.

Διαμαντένιοι δίσκοι για κοπή εν ξηρώ

- Οι διαμαντολεπίδες για στεγνή κοπή μπορούν να χρησιμοποιηθούν τόσο με όσο και χωρίς ψύξη με νερό.
- Κατά τη στεγνή κοπή, ανασκώνεται τη λεπίδα από την κοπή κάθε 30–60 δευτερόλεπτα και αφήστε την να περιστραφεί στον αέρα για 10 δευτερόλεπτα για να κρυώσει. Εάν αυτό δεν γίνει, η λεπίδα ενδέχεται να υπερθερμανθεί.

Διαμαντένιοι δίσκοι για υδροκοπή

- Οι διαμαντολεπίδες για υγρή κοπή θα πρέπει να χρησιμοποιούνται με ψύξη με νερό. Εάν αυτό δεν γίνει, η λεπίδα ενδέχεται να υπερθερμανθεί.
- Η υδρόψυξη ψύχει το δίσκο κοπής και αυξάνει το όριο ζωής του, ενώ μειώνει τη σκόνη.

Μεταφορά και αποθήκευση

- Να μην φυλάγετε ούτε να μεταφέρετε το κοπτικό μηχάνημα με συναρμολογημένο πάνω του τον κοπτικό δίσκο. Όλοι οι δίσκοι πρέπει να αφ-αιρούνται από τον κοπτήρα μετά τη χρήση και να φυλά-σσονται με προσοχή.
- Φυλάγετε τον κοπτικό δίσκο ξηρό και μακριά από παγωνιά. Η ιδική προσοχή πρέπει να δειχτεί με τους δίσκους λείανσης. Οι δίσκοι λείανσης πρέπει να αποθηκεύονται σε ίσια, κάθετη επιφάνεια. Αν αποθηκεύσετε ένα λειαντικό δίσκο που είναι νωπός, μπορεί να προκληθεί ανισορροπία και να προκληθούν ζημιές.
- Ηπιθεωρείτε τους καινούργιους δίσκους για ζημιές κατά τη μεταφορά ή φύλαξη.

Γενικά



ΠΡΟΗΙΔΟΠΟΙΗΣΗ! Ο διακόπτης θα πρέπει να είναι απενεργοποιημένος, και ο διακόπτης διακοπής να βρίσκεται στη θέση STOP.

Ηλέγχος στροφαλοφόρου άξονα και φλαντζών

Όταν γίνεται αντικατάσταση του δίσκου κοπής να ελέγχετε τον στροφαλοφόρο άξονα και τις ψλάντζες.

- Βεβαιωθείτε ότι τα σπειρώματα στον άξονα κίνησης δεν έχουν υποστεί ζημία.
- Ηλέγξτε ότι τα σημεία επαφής του δίσκου κοπής και των φλαντζών είναι ανέπαφα, έχουν το σωστό μέγεθος και είναι καθαρά καθώς και ότι είναι σωστά τοποθετημένα στον στροφαλοφόρο άξονα.

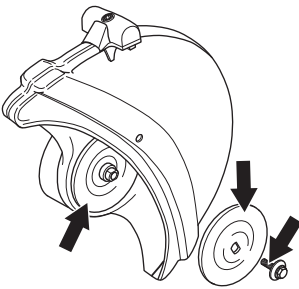

- Μην χρησιμοποιείτε στραβές, χτυπημένες ή βρώμικες ψλάντζες. Μην χρησιμοποιείτε ψλάντζες διαφορετικών διαστάσεων.

Τοποθέτηση κοπτικού δίσκου

- Οι δίσκοι κοπής Husqvarna είναι εγκεκριμένοι για χειροκίνητα μηχανήματα κοπής.
- Για την προσαρμογή του μηχανήματος στον κεντρική οπή του δίσκου κοπής, υπάρχουν δακτύλιοι σύνδεσης που ταιριάζουν στον άξονα του μηχανήματος. Χρησιμοποιήστε δακτύλιο σύνδεσης με το σωστό διάμετρο! Οι δίσκοι κοπής έχουν ένδειξη με το διάμετρο της κεντρικής οπής.

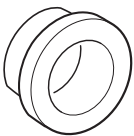

- Όταν γίνεται συναρμολόγηση διαμαντέ δίσκου στο πριόνι, φροντίστε ο διαμαντέ δίσκος να περιστρέφεται προς την ίδια κατεύθυνση που δείχνει η ένδειξη του βέλους στο δίσκο.
- Ο δίσκος τοποθετείται στο δακτύλιο σύνδεσης (A) μεταξύ της εσωτερικής ψλάντζας (B) και της ψλάντζας (C). Η ψλάντζα γυρίζει ώστε να ταιριάζει στον άξονα.

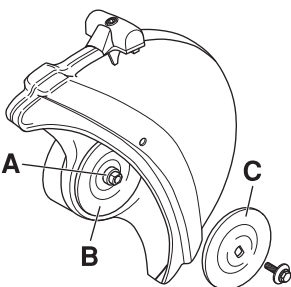

- Κλειδώστε τον άξονα.

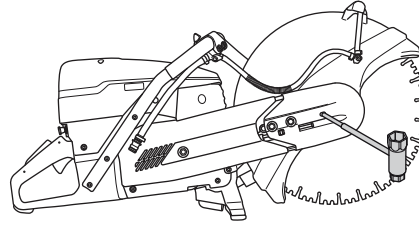

- Η βίδα που συγκρατεί τον κοπτικό δίσκο πρέπει να σφικτεί με ροπή 15–25 Nm.

Προφυλακτήρας δίσκου κοπής

- Ο προφυλακτήρας δίσκου ρυθμίζεται έτσι ώστε το πίσω μέρος να καλύπτει το αντικείμενο εργασίας. Ψήγματα και σπινθήρες μαζεύονται από τον προφυλακτήρα και απομακρύνονται από τον χειριστή. Ο προφυλακτήρας δίσκου πρέπει πάντα να είναι τοποθετημένος πάνω στο μηχάνημα.

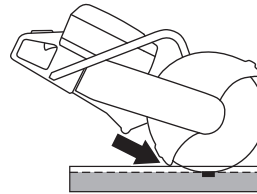

Συναρμολόγηση του εξαρτήματος ράγας (K 1260 Rail)

- Στερεώστε το εξάρτημα ράγας στη ράγα. Βιδώστε τη λαβή κλειδώματος σφικτά.

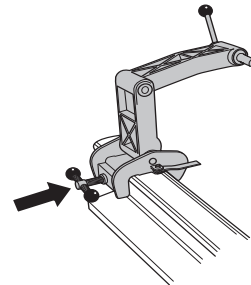

Στερεώστε το δισκοπρίονο με τη δεξιά πλευρά του στο εξάρτημα.

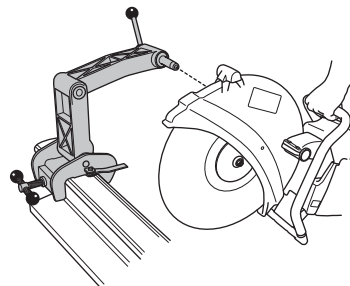

Γενικά



ΠΡΟΗΔΙΟΠΟΙΗΣΗ! Το να δουλεύετε ένα κινητήρα μέσα σε ένα κλειστό ή ανεπαρκώς αεριζόμενο χώρο μπορεί να προκαλέσει θάνατο λόγω ασφυξίας ή λόγω δηλητηρίασης με μονοξείδιο του αζώτου. Χρησιμοποιήστε ανεμιστήρες για να διασφαλίσετε την κατάλληλη κυκλοφορία αέρος όταν δουλεύετε σε χαντάκια ή ορύγματα βάθους μεγαλύτερου του ενός μέτρου.

Το καύσιμο και οι αναθυμιάσεις του είναι πολύ εύφλεκτα και μπορεί να προκαλέσουν σοβαρές βλάβες κατά την εισπνοή και κατά την επαφή με το δέρμα. Να είστε λοιπόν προσεκτικοί με το χειρισμό του καυσίμου και να φροντίζετε να υπάρχει καλός εξαερισμός.

Τα αέρια εξαγωγής από τον κινητήρα είναι καυτά και είναι δυνατό να περιέχουν σπινθήρες που μπορούν να προκαλέσουν φωτιά. Ποτέ μην ξεκινάτε το μηχάνημα σε εσωτερικό χώρο ή κοντά σε εύφλεκτα υλικά!

Μην καπνίζετε και μην τοποθετείτε κάποιο θερμό αντικείμενο κοντά σε καύσιμο.

Μίγμα καυσίμου

ΣΗΜΗΙΩΣΗ! Το μηχάνημα διαθέτει δίχρονο κινητήρα και πρέπει να εκτελείται πάντα χρησιμοποιώντας ένα μίγμα πετρελαίου και λαδιού για δίχρονους κινητήρες. Είναι σημαντικό να μετράτε με ακρίβεια την ποσότητα του λαδιού που θα αναμιχθεί, για να διασφαλίσετε τη δημιουργία του σωστού μίγματος. Όταν αναμιγνύετε μικρές ποσότητες καυσίμου, ακόμα και οι μικρές ανακρίβειες μπορούν να επηρεάσουν δραστικά την αναλογία του μίγματος.

Βενζίνη

- Να χρησιμοποιείτε αμόλυβδη ή μολυβδούχο βενζίνη καλής ποιότητας.
- Συνιστώμενος ελάχιστος αριθμός οκτανίων είναι τα 90 (RON). Αν δουλεύετε τον κινητήρα με βενζίνη χαμηλότερων οκτανίων από 90 μπορεί να προκληθεί ρετάρισμα. Αυτό επιφέρει αυξημένη θερμοκρασία κινητήρα, που μπορεί να προκαλέσει σοβαρές βλάβες.
- Όταν εργάζεστε συνεχώς με υψηλές στροφές συνιστάται καύσιμο υψηλού αριθμού οκτανίων.

Οικολογικό καύσιμο

Συνιστάται η χρήση καυσίμου περιβαλλοντικών προδιαγραφών (αλκυλικό καύσιμο) ή καυσίμου περιβαλλοντικών προδιαγραφών για τετράχρονους κινητήρες μαζί με λάδι για δίχρονους κινητήρες όπως ορίζεται παρακάτω.

Λάδι για δίχρονους κινητήρες

- Για βέλτιστα αποτελέσματα και επιδόσεις χρησιμοποιήστε δίχρονο λάδι κινητήρων της HUSQVARNA που έχει παρασκευαστεί ειδικά για τους αερόψυκτους δίχρονους κινητήρες μας.
- Ποτέ μην χρησιμοποιήσετε δίχρονο λάδι για υδρόψυκτους εξωλέμβιους κινητήρες, το λεγόμενο outboardoil (με ονομασία TCW).
- Μην χρησιμοποιείτε ποτέ λάδι προορισμένο για τετράχρονους κινητήρες.

Ανάμιξη

- Η ανάμιξη βενζίνης–λαδιού να γίνεται σε καθαρό δοχείο κατάλληλο για καύσιμα.
- Ξεκινήστε πάντοτε με τη μισή ποσότητα βενζίνης προς ανάμιξη. Προσθέστε μετά όλη την ποσότητα λαδιού της αναλογίας. Ανακατέψτε (ανακινήστε) το μίγμα. Προσθέστε το υπόλοιπο μισό της ποσότητας βενζίνης.
- Ανακατέψτε (ανακινήστε) το μίγμα προσεχτικά πριν γεμίσετε το ρεζερβουάρ του μηχανήματος.
- Μην αναμιγνύετε καύσιμο περισσότερο από την κατανάλωση ενός μηνός το πολύ.

Αναλογία πρόσμιξης

- 1:50 (2%) με δίχρονο λάδι HUSQVARNA ή αντίστοιχο.
- 1:33 (3%) με άλλα λάδια φτιαγμένα για δίχρονους αερόψυκτους κινητήρες για κλάση JASO FB/ISO EGB.

Βενζίνη, λίτρα	Λάδι για δίχρονους κινητήρες, λίτρα	
	2% (1:50)	3% (1:33)
5	0,10	0,15
10	0,20	0,30
15	0,30	0,45
20	0,40	0,60

Γέμισμα ρεζερβουάρ



ΠΡΟΗΔΙΟΠΟΙΗΣΗ! Να σβήνετε πάντα τον κινητήρα και να τον αφήνετε να κρυώσει για λίγα λεπτά πριν από την επαναπλήρωση. Ο διακόπτης θα πρέπει να είναι απενεργοποιημένος, και ο διακόπτης διακοπής να βρίσκεται στη θέση STOP.

Για το γέμισμα να ανοίξετε το τάπα με αργές κινήσεις, ώστε να διαφύγει η πίεση από εξατμισμένο καύσιμο.

Καθαρίστε την περιοχή γύρω από την τάπα καυσίμου.

Βιδώστε το τάπα προσεκτικά μετά από κάθε γέμισμα του ρεζερβουάρ. Τυχόν αμέλεια ενδέχεται να οδηγήσει σε πυρκαγιά.

Πριν ξαναβάλετε μπρος μετακινήστε το μηχάνημα τουλάχιστον 3 m από το σημείο που γεμίσατε βενζίνη.

Μη βάλετε ποτέ εμπρός το μηχάνημα:

- Αν ρίξετε καύσιμο ή το λάδι κινητήρα στο μηχάνημα. Σκουπίστε τις σταγόνες και αφήστε το καύσιμο που απομένει να εξατμιστεί.
- Εάν έχετε χύσει καύσιμο επάνω σας ή στα ρούχα σας, αλλάξτε ρούχα. Πλύνετε οποιοδήποτε μέρος του σώματός σας έχει έλθει σε επαφή με το καύσιμο. Χρησιμοποιήστε σαπούνι και νερό.
- Αν έχετε διαρροή καυσίμου: ελέγχετε τακτικά για διαρροές από το καπάκι καυσίμου και τις σωληνώσεις καυσίμων.

Μεταφορά και αποθήκευση

- Αποθηκεύετε και μεταφέρετε το μηχάνημα και το καύσιμο ώστε να μην υπάρχει κίνδυνος τυχόν διαρροές ή αναθυμιάσεις να έρθουν σε επαφή με σπινθήρες ή γυμνές φλόγες, όπως για παράδειγμα, από ηλεκτρικές μηχανές, ηλεκτροκινητήρες, ηλεκτρικούς διακόπτες/ διακόπτες ρεύματος ή θερμαντήρες.
- Όταν αποθηκεύετε και μεταφέρετε καύσιμο πρέπει να χρησιμοποιούνται πάντοτε εγκεκριμένα δοχεία που προορίζονται γι' αυτό τον σκοπό.

Φύλαξη μακράς διάρκειας

- Όταν αποθηκεύετε το μηχάνημα για μεγάλα χρονικά διαστήματα το ρεζερβουάρ καυσίμου πρέπει να αδειάσει. Απευθυνθείτε στο πλησιέστερο πρατήριο καυσίμων για να ρωτήσετε τον τρόπο διάθεσης του καυσίμου.

Προστατευτικός εξοπλισμός

Γενικά

- Μην χρησιμοποιείτε το μηχάνημα παρά μόνο εφόσον έχετε τη δυνατότητα να καλέσετε βοήθεια σε περίπτωση ατυχήματος.

Ατομικός προστατευτικός εξοπλισμός

Σε οποιαδήποτε χρήση του μηχανήματος πρέπει να χρησιμοποιείτε εγκεκριμένο ατομικό προστατευτικό εξοπλισμό. Ο ατομικός προστατευτικός εξοπλισμός δεν εξουδετερώνει τον κίνδυνο τραυματισμού, παρά μειώνει τα αποτελέσματα ενός τραύματος σε περίπτωση ατυχήματος. Ζητήστε από τον έμπορο να σας βοηθήσει στην εκλογή προστατευτικού εξοπλισμού.



ΠΡΟΗΔΟΠΟΙΗΣΗ! Η χρήση προϊόντων που κόβουν, τροχίζουν, τρυπούν, λειαίνουν ή διαμορφώνουν υλικά μπορεί να παράγουν σκόνη και υδρατμούς που ενδέχεται να περιέχουν επιβλαβή χημικά. Γνωρίστε τις ιδιότητες του υλικού το οποίο επεξεργάζεστε και χρησιμοποιήστε κατάλληλες αναπνευστικές μάσκες.

Η μακρόχρονη έκθεση σε θόρυβο μπορεί να προκαλέσει μόνιμη θλάβη στην ακοή. Θα πρέπει πάντα να λαμβάνετε μέτρα προστασίας της ακοής σας. Όταν φοράτε ωτασπίδες έχετε το νου σας ώστε να ακούσετε τυχόν προειδοποιητικά σήματα ή φωνές. Πάντα να βγάζετε τις ωτασπίδες μόλις σβήσει ο κινητήρας.

Χρησιμοποιείτε πάντοτε:

- Εγκεκριμένο προστατευτικό κράνος
- Προστασία ακοής
- Εγκεκριμένη προστασία ματιών. Αν χρησιμοποιείτε προστατευτική μάσκα τότε θα πρέπει επίσης να φοράτε εγκεκριμένα προστατευτικά γυαλιά. Τα εγκεκριμένα προστατευτικά γυαλιά να συμμορφώνονται με το πρότυπο ANSI Z87.1 στις Η.Π.Α. ή με το πρότυπο EN 166 στις χώρες της Η.Η. Οι προστατευτικές μάσκες θα πρέπει να συμμορφώνονται με το πρότυπο EN 1731.
- Αναπνευστική μάσκα
- Γερά γάντια με καλό κράτημα.
- Ηφαρμοστή, ανθεκτική και άνετη επένδυση που επιτρέπει πλήρη ελευθερία κινήσεων.
- Αντιολισθητικές μπότες με χαλύβδινα ψίδια.

Άλλος εξοπλισμός προστασίας



ΠΡΟΣΟΧΗ! Ηνώ εργάζεστε με το μηχάνημα, ενδέχεται να εμφανιστούν σπίθες και να ξεσπάσει φωτιά. Διατηρείτε πάντα έναν πυροσβεστήρα σε κοντινή απόσταση από τον τόπο εργασίας.

- Πυροσβεστήρας
- Έχετε πάντοτε μαζί σας κιβώτιο πρώτων βοηθειών.

Γενικές οδηγίες ασφάλειας

Αυτή ενότητα περιγράφει τις βασικές κατευθύνσεις ασφαλείας για τη χρήση του μηχανήματος. Αυτές οι πληροφορίες δεν υποκαθιστούν σε καμία περίπτωση τις επαγγελματικές ικανότητες και την εμπειρία.

- Διαβάστε προσεκτικά τις Οδηγίες χρήσεως και κατανοήστε το περιεχόμενο πριν χρησιμοποιήσετε το μηχάνημα.
- Να θυμάστε ότι εσείς, ο χειριστής, είστε υπεύθυνος για τη μη έκθεση ανθρώπων ή αντικειμένων σε ατυχήματα ή κινδύνους.
- Το μηχάνημα θα πρέπει να διατηρείται καθαρό. Οποιαδήποτε επιγραφή και ετικέτα θα πρέπει να είναι πλήρως αναγνώσιμη.

Χρησιμοποιείτε πάντοτε κοινή λογική

Δεν είναι δυνατό να καλυφθούν όλες οι περιπτώσεις που ενδέχεται να συναντήσετε. Να είστε πάντα προσεκτικοί και να χρησιμοποιείτε την κοινή λογική. Αν βρεθείτε σε συνθήκες που δεν αισθάνεστε ασφαλή, διακόψτε τη λειτουργία και αναζητήστε τη συμβουλή κάποιου ειδικού. Ηπικοινωνήστε με τον αντιπρόσωπο, τον υπεύθυνο σέρβις ή έναν πεπειραμένο χρήστη. Μην επιχειρήσετε να εκτελέσετε κάποια εργασία για την οποία δεν είστε βέβαιοι!



ΠΡΟΗΔΟΠΟΙΗΣΗ! Το μηχάνημα μπορεί να γίνει επικίνδυνο. Η απρόσεκτη ή λανθασμένη χρήση μπορεί να έχει ως αποτέλεσμα σοβαρό ή θανάσιμο τραυματισμό του χειριστή ή άλλων ατόμων.

Ποτέ μην επιτρέπετε σε παιδιά ή άλλα μη εκπαιδευμένα σχετικά με τη χρήση του μηχανήματος άτομα να χρησιμοποιούν ή να πραγματοποιούν εργασίες συντήρησης σε αυτό.

Μην επιτρέπετε σε κανέναν άλλον να χρησιμοποιήσει το μηχάνημα αν δεν έχετε βεβαιωθεί ότι γνωρίζει το περιεχόμενο των οδηγιών χρήσης.

Ποτέ μην δουλεύετε το πριόνι όταν είστε κουρασμένος, έχετε πει αλκοόλ ή παίρνετε φάρμακα που επηρεάζουν την όρασή σας, την κρίση σας ή τον έλεγχο του σώματός σας.



ΠΡΟΗΔΟΠΟΙΗΣΗ! Οι μετατροπές ή/και τα εξαρτήματα που δεν φέρουν καμία εξουσιοδότηση μπορεί να προκαλέσουν σοβαρό τραυματισμό ή θάνατο στο χρήστη ή τρίτα πρόσωπα. Χωρίς άδεια του κατασκευαστή, σε καμία περίπτωση δεν επιτρέπεται μετατροπή του μηχανήματος σε σχέση με την αρχική του κατασκευή.

Μην κάνετε ποτέ μετατροπές σε αυτό το μηχάνημα έτσι ώστε να διαφέρει από την αρχική του έκδοση, και μην το χρησιμοποιήσετε αν φαίνεται να έχει υποστεί μετατροπές από τρίτους.

Ποτέ μην χρησιμοποιείτε ελαττωματικό μηχάνημα. Ακολουθήστε τις οδηγίες συντήρησης, ελέγχου και σέρβις αυτού του βιβλίου. Ορισμένες εργασίες συντήρησης και σέρβις πρέπει να γίνονται από ειδικευμένο προσωπικό. Βλ. τις οδηγίες στο κεφάλαιο Συντήρηση.

Χρησιμοποιείτε πάντοτε γνήσια ανταλλακτικά.



ΠΡΟΗΔΟΠΟΙΗΣΗ! Το μέχάνημα αυτό παράγει ηλεκτρομαγνητικό πεδίο κατά τη διάρκεια της λειτουργίας. Το πεδίο αυτό, υπό ορισμένες συνθήκες, ενδέχεται να προκαλεί παρεμβολές σε ενεργά ή παθητικά ιατρικά εμφυτεύματα. Προκειμένου να μειωθεί ο κίνδυνος σοβαρού ή θανατηφόρου τραυματισμού, συνιστούμε στα άτομα με ιατρικά εμφυτεύματα να συμβουλευτούν τον θεράποντα ιατρό τους και τον κατασκευαστή του ιατρικού εμφυτεύματος, πριν θέσουν το μέχάνημα σε λειτουργία.

Ασφάλεια στο χώρο εργασίας



ΠΡΟΗΔΟΠΟΙΗΣΗ! Η απόσταση ασφάλειας για το κοπτικό μηχάνημα είναι τα 15 μέτρα. Ηίστε υπεύθυνοι ώστε ζώα και θεατές να βρίσκονται εκτός της περιοχής εργασίας σας. Μην αρχίζετε την κοπή πριν ελευθερώσετε την περιοχή εργασίας σας και πριν αποκτήσετε σταθερό πάτημα.

- Ηλέγχετε τον περιβάλλοντα χώρο, ώστε να διασφαλίσετε ότι τίποτα δεν μπορεί να αποσπάσει την προσοχή σας και να σας αφαιρέσει τον έλεγχο του μηχανήματος.
- Βεβαιωθείτε ότι κανείς/τίποτα δεν μπορεί να έρθει σε επαφή με τον εξοπλισμό κοπής ή να χτυπηθεί από εξαρτήματα εάν η λεπίδα σπάσει.
- Αποφεύγετε χρήση όταν οι καιρικές συνθήκες είναι ακατάλληλες, όταν για παράδειγμα επικρατεί πυκνή ομίχλη, δυνατή βροχή, ισχυρός άνεμος, μεγάλη παγωνιά κλπ. Η εργασία με κακές καιρικές συνθήκες είναι κουραστική και μπορεί να οδηγήσει σε επικίνδυνες καταστάσεις, πχ. ολισθηρές επιφάνειες.

- Ποτέ μην αρχίζετε τη δουλειά με το μηχάνημα, εάν ο τόπος εργασίας δεν είναι ελεύθερος και δεν έχετε εξασφαλίσει σταθερή στάση. Κοιτάξτε αν υπάρχουν εμπόδια για την περίπτωση που μετακινηθείτε ξαφνικά. Βεβαιωθείτε όταν εργάζεστε με το μηχάνημα ότι δεν υπάρχει υλικό που μπορεί να πέσει κάτω και να προκαλέσει τραυματισμό. Δείξτε μεγάλη προσοχή όταν εργάζεστε σε περιοχή όπου το έδαφος παρουσιάζει κλίση.
- Βεβαιωθείτε ότι η περιοχή εργασίας είναι ικανοποιητικά φωτισμένη ώστε να δημιουργείται ασφαλής τόπος εργασίας.
- Βεβαιωθείτε ότι κανένας αγωγός ή ηλεκτρικό καλώδιο δεν διασχίζει το χώρο εργασίας ή αγγίζει το υλικό που πρόκειται να κοπεί.

Βασικές τεχνικές εργασίας



ΠΡΟΗΔΟΠΟΙΗΣΗ! Μην διπλώνετε το κοπτικό μηχάνημα στο πλάι, αυτό μπορεί να προκαλέσει μάγγωμα ή σπάσιμο του δίσκου με επακόλουθο τραυματισμό ανθρώπων.

Σε όλες τις περιπτώσεις, αποφεύγετε να κόβετε χρησιμοποιώντας την πλευρά του δίσκου. Είναι σχεδόν βέβαιο ότι θα υποστεί ζημία, θα σπάσει και μπορεί να προκαλέσει τεράστια ζημία. Χρησιμοποιείτε μόνο το κοπτικό μέρος.

Η κοπή πλαστικών με τη διαμαντολεπίδα μπορεί να προκαλέσει κλώτσημα (τίναγμα), όταν το υλικό λιώνει εξαιτίας της θερμότητας που παράγεται κατά την κοπή και κολλάει στη λεπίδα. Ποτέ μην πραγματοποιείται κοπή πλαστικών υλικών με διαμαντολεπίδα!

- Το μηχάνημα έχει σχεδιαστεί και προορίζεται για κοπή με δίσκους λείανσης ή διαμαντολεπίδες που προορίζονται για χειροκίνητα μηχανήματα υψηλής ταχύτητας. Το μηχάνημα δεν θα πρέπει να χρησιμοποιείται με οποιονδήποτε άλλο τύπο λεπίδες ή για οποιονδήποτε άλλο τύπο κοπής.
- Διατηρείτε απόσταση ασφαλείας από τον δίσκο κοπής όταν λειτουργεί το μηχάνημα.
- Μην μετακινείτε το μηχάνημα όταν περιστρέφεται ο κοπτικός εξοπλισμός.
- Ο προφυλακτήρας δίσκου ρυθμίζεται έτσι ώστε το πίσω μέρος να καλύπτει το αντικείμενο εργασίας. Ψήγματα και σπινθήρες μαζεύονται από τον προφυλακτήρα και απομακρύνονται από τον χειριστή. Τα προστατευτικά του κοπτικού εξοπλισμού πρέπει να είναι πάντοτε στη θέση τους όταν το μηχάνημα είναι σε λειτουργία.

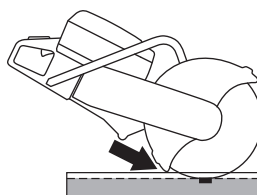

- Ποτέ μην χρησιμοποιείτε την περιοχή κλώτσηματος της λεπίδας για να κόψετε κάτι. Ανατρέξτε στις οδηγίες της ενότητας με τίτλο "Κλώτσημα".

ΛΗΙΤΟΥΡΓΙΑ

- Κρατάτε καλή ισορροπία και σταθερό πάτημα στο έδαφος.
- Ποτέ μη κόβετε πάνω από το ύψος των ώμων. Μην κόβετε ποτέ από μια σκάλα. Χρησιμοποιήστε μια πλατφόρμα ή μια σκαλωσιά, όταν εργάζεστε ψηλά.

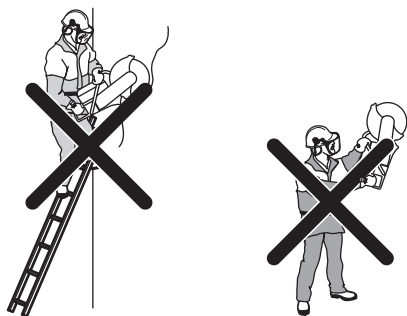

- Κρατάτε πάντοτε το μηχάνημα σταθερό και με τα δύο σας χέρια. Κρατήστε το έτσι ώστε οι αντίχειρες και τα δάχτυλα να πιάνουν γύρω από τις χειρολαβές.

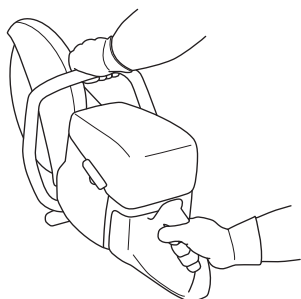

- Να στέκεστε σε άνετη απόσταση από το αντικείμενο εργασίας.
- Ηλέγξτε ότι ο δίσκος δεν έρχεται σε επαφή με τίποτα όταν βάζετε μπροστά το μηχάνημα
- Ηφαρμόστε τη λεπίδα κοπής απαλά με υψηλή ταχύτητα περιστροφής (τέρμα γκάζι). Διατηρήστε τη μέγιστη ταχύτητα μέχρι την ολοκλήρωση της διαδικασίας κοπής.
- Αφήστε το μηχάνημα να λειτουργήσει χωρίς να πιέζεται η λάμα.
- Κατευθύνετε το μηχάνημα προς τα κάτω και στην ίδια ευθεία με το δίσκο κοπής. Πλαγιομετωπική πίεση μπορεί να καταστρέψει το δίσκο κοπής και είναι πολύ επικίνδυνη.

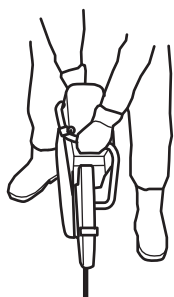

- Κινήστε το δίσκο κοπής αργά προς τα εμπρός και προς τα πίσω για να δημιουργήσετε μια μικρή επιφάνεια επαφής μεταξύ του δίσκου και του υλικού που θα κοπεί. Ητσι διατηρείται χαμηλή η θερμοκρασία του δίσκου και έχουμε αποτελεσματικό κόψιμο.

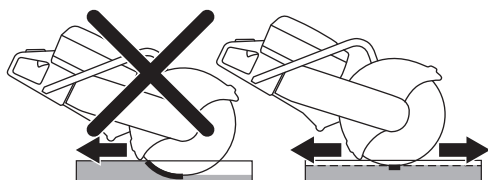

Κοπή ράγας

Οδηγός κοπής

Ο οδηγός κοπής διευκολύνει την τοποθέτηση της λεπίδας στο σημείο που πρέπει να πραγματοποιηθεί η κοπή. Κατά την πρώτη χρήση του δισκοπριονίου, πρέπει να κόψετε τον οδηγό.

- Τοποθετήστε το εξάρτημα και το δισκοπρίονο.

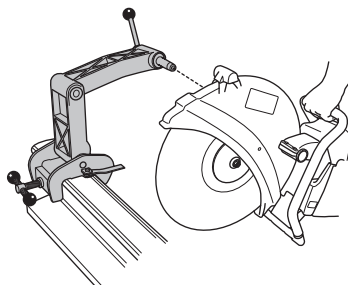

- Ξεδιπλώστε τον οδηγό κοπής.
- Τοποθετήστε τον οδηγό κοπής παράλληλα στη ράγα με σωστό τρόπο.

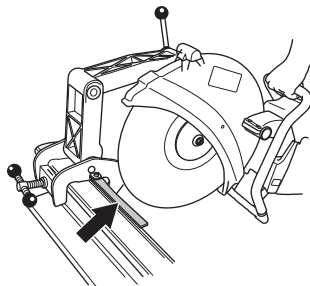

- Κόψτε τον οδηγό με προσοχή.

Διαδικασία εργασίας

- Ξεδιπλώστε τον οδηγό κοπής.
- Ηυθυγραμμίστε τον κόπτη πριονιού και αναδιπλώστε τον οδηγό προς τα μέσα.
- Ηκκινήστε τη διαδικασία κοπής μετακινώντας το μηχάνημα προς τα εμπρός και προς τα πίσω οριζοντίως. Με αυτό τον τρόπο ελαχιστοποιείται η επιφάνεια επαφής της λεπίδας κοπής με τη ράγα, μειώνοντας τον κίνδυνο λείανσης της λεπίδας.

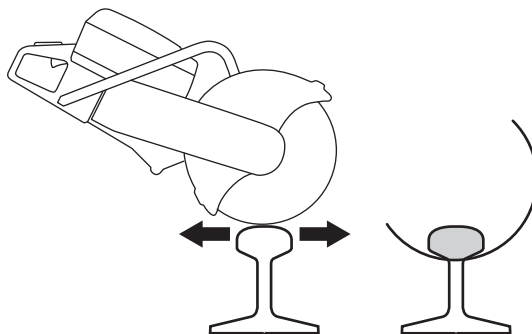

ΛΗΙΤΟΥΡΓΙΑ

- Όταν κόψετε την κεφαλή (A), συνεχίζετε κόβοντας τη ράβδο (B) και τη βάση (C).

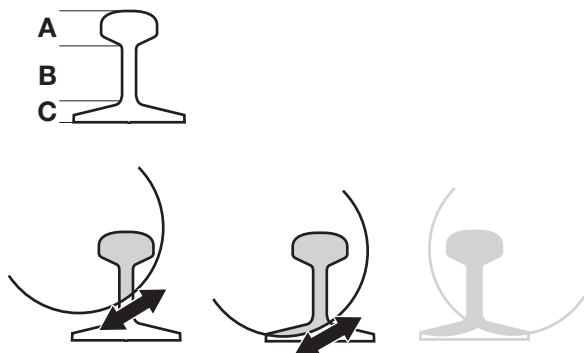

Εάν δεν είναι δυνατή η ολοκλήρωση της κοπής από τη μία πλευρά, πρέπει να γυρίσετε το δισκοπρίονο από την άλλη πλευρά.

- Απενεργοποιήστε το μηχάνημα.
- Αποσυναρμολογήστε το δισκοπρίονο από το εξάρτημα.
- Τοποθετήστε το δισκοπρίονο με την αριστερή πλευρά του στο εξάρτημα της ράγας.

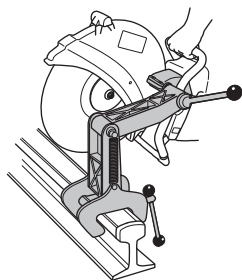

- Οδηγήστε τη λεπίδα κοπής προς τα κάτω στη ράγα και βεβαιωθείτε ότι η λεπίδα κοπής είναι κεντραρισμένη κατά τη διάρκεια της κοπής. Εάν είναι απαραίτητο, προσαρμόστε το φορητό κουζινέτο ώστε η λεπίδα να καταλήγει στο κέντρο του σημείου κοπής.

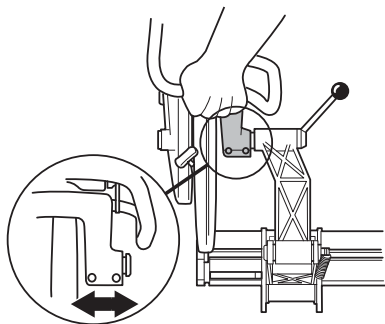

- Τώρα μπορείτε να συνεχίσετε την κοπή.



Γενικές Συμβουλές

- Χρησιμοποιείτε μόνο ειδικές λεπίδες κοπής που προορίζονται για κοπή ράγας.
- Ηφαρμόστε τη λεπίδα κοπής απαλά με υψηλή ταχύτητα περιστροφής (τέρμα γκάζι). Διατηρήστε τη μέγιστη ταχύτητα μέχρι την ολοκλήρωση της διαδικασίας κοπής.

- Κρατάτε τη λαβή της μηχανής με τέτοιο τρόπο ώστε τα χερούλια να ευθυγραμμίζονται με τη λεπίδα κοπής. Έτσι εξασφαλίζετε μέγιστη ταχύτητα κοπής, ωφέλιμη διάρκεια ζωής του δίσκου και ευθυγραμμισμένη κοπή.
- Εάν εκτελέσετε σωστά τη διαδικασία κοπής, χρειάζεται περίπου ένα λεπτό για να κόψετε μια ράγα 50 kg/m. Εάν η διαδικασία διαρκέσει περισσότερο, επανεξετάστε την τεχνική κοπής που χρησιμοποιείτε. Τα προβλήματα που προκύπτουν είναι συχνά αποτέλεσμα εσφαλμένης τεχνικής κοπής.

Κλώτσημα



ΠΡΟΗΔΟΠΟΙΗΣΗ! Τα κλωτσήματα (τινάγματα) είναι αιφνίδια και ενδεχομένως ιδιαίτερα θύαα. Το δισκοπρίονο ενδέχεται να πεταχτεί προς τα πάνω και πίσω προς το χρήστη σε μία περιστροφική κίνηση, προκαλώντας σοβαρό ή ακόμη και θανατηφόρο τραυματισμό. Είναι κρίσιμο να κατανοήσετε τι προκαλεί το κλώτσημα και πώς μπορείτε να το αποφύγετε, πριν χρησιμοποιήσετε το μηχάνημα.

Το κλώτσημα είναι η ξαφνική κίνηση του πριονιού προς τα πίσω, που μπορεί να προκύψει αν η λωρίδα καθυστερήσει (μαγκώσει, εμπλακεί, συστραφεί) στη λεγόμενη περιοχή κλωτσήματος. Τα περισσότερα συμβάντα κλωτσήματος είναι μικρά και δημιουργούν μικρό κίνδυνο. Ωστόσο, ένα κλώτσημα ενδέχεται επίσης να είναι ιδιαίτερα θύαο και να πετάξει το δισκοπρίονο προς τα πάνω και πίσω προς το χρήστη σε μία περιστροφική κίνηση, προκαλώντας σοβαρό ή ακόμη και θανατηφόρο τραυματισμό.

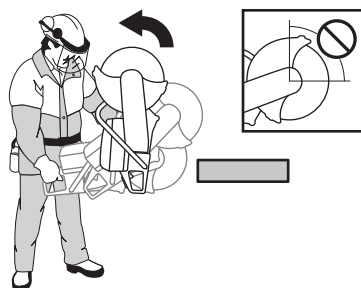

Δύναμη αντίδρασης

Κατά τη διάρκεια της κοπής υπάρχει πάντα μία δύναμη αντίδρασης. Η δύναμη τραβά το μηχάνημα προς την αντίθετη κατεύθυνση από αυτή της περιστροφής της λεπίδας. Τις περισσότερες φορές, αυτή η δύναμη είναι αμελητέα. Εάν η λεπίδα καθυστερήσει, η δύναμη αντίδρασης θα είναι ισχυρή και εσείς ενδεχομένως δεν θα είστε σε θέση να ελέγξετε το δισκοπρίονο.

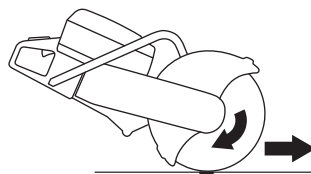

Περιοχή κλωστήματος

Ποτέ μην χρησιμοποιείτε την περιοχή κλωστήματος της λεπίδας για να κόψετε κάτι. Εάν η λεπίδα καθυστερήσει στην περιοχή κλωστήματος, η δύναμη αντίδρασης θα σπρώξει το δισκοπρίονο προς τα πάνω και πίσω προς το χρήστη σε μία περιστροφική κίνηση, προκαλώντας σοβαρό ή ακόμη και θανατηφόρο τραυματισμό.

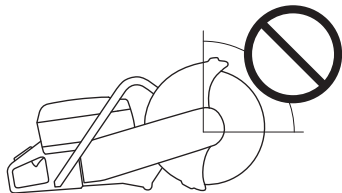

Ανοδικό κλώστημα (τίναγμα)

Εάν η περιοχή κλωστήματος χρησιμοποιείται για κοπή, η δύναμη αντίδρασης οδηγεί τη λεπίδα ανοδικά στον κόπτη. Μην χρησιμοποιείτε την περιοχή κλωστήματος. Χρησιμοποιήστε το κάτω τεταρτημόριο της λεπίδας, για να αποφύγετε το ανοδικό κλώστημα.

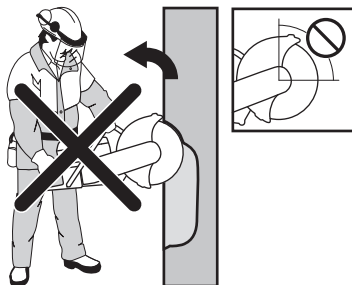

Κλώστημα μαγκώματος

Μάγκωμα υπάρχει όταν ο κόπτης κλείνει και μαγκώνει τη λεπίδα. Εάν η λεπίδα καθυστερήσει, η δύναμη αντίδρασης θα είναι ισχυρή και εσείς ενδεχομένως δεν θα είστε σε θέση να ελέγξετε το δισκοπρίονο.

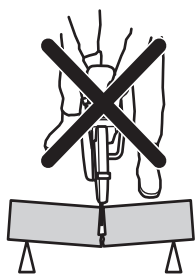

Εάν η λεπίδα καθυστερήσει στην περιοχή κλωστήματος, η δύναμη αντίδρασης θα σπρώξει το δισκοπρίονο προς τα πάνω και πίσω προς το χρήστη σε μία περιστροφική κίνηση, προκαλώντας σοβαρό ή ακόμη και θανατηφόρο τραυματισμό.

Κοπή και μάγκωμα σωλήνων

Θα πρέπει να είστε ιδιαίτερα προσεκτικοί κατά την κοπή σωλήνων. Εάν ο σωλήνας δεν υποστηρίζεται σωστά και ο κόπτης τηρείται ανοιχτός καθ' όλη τη διάρκεια κοπής, η λεπίδα ενδέχεται να μαγκωθεί στην περιοχή κλωστήματος και να προκαλέσει σοβαρό κλώστημα (τίναγμα).

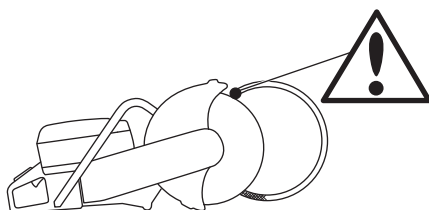

Πώς να αποφεύγετε τα κλωστήματα

Η διαδικασία που πρέπει να ακολουθήσετε για την αποφυγή κλωστημάτων είναι απλή.

- Το αντικείμενο της εργασίας θα πρέπει να υποστηρίζεται πάντα, ώστε ο κόπτης να παραμένει ανοιχτός κατά τη διάρκεια της κοπής. Όταν ο κόπτης ανοίγει, δεν υπάρχει κλώστημα. Εάν ο κόπτης κλείσει και μπλοκάρει τη λεπίδα, υπάρχει πάντα ο κίνδυνος κλωστήματος.

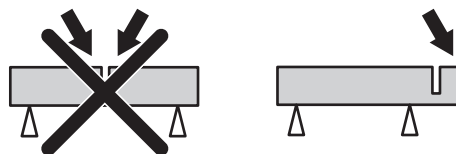

- Προσέξτε όταν βάζετε τον δίσκο σε υφιστάμενη εγκοπή.
- Να έχετε τον νου σας για τυχόν μετακίνηση του υπό κατεργασία τεμαχίου ή για ο, τιδήποτε άλλο που μπορεί να συμβεί, που μπορεί να προκαλέσει κλείσιμο της τομής και εγκλωβισμό του δίσκου.

Μεταφορά και αποθήκευση

- Ασφαλίστε τον εξοπλισμό κατά τη διάρκεια οποιασδήποτε μεταφοράς, ώστε να αποφύγετε τυχόν βλάβες και ατυχήματα.
- Για τη μεταφορά και την αποθήκευση των λεπίδων κοπής, συμβουλευθείτε την ενότητα "Λεπίδες κοπής".
- Για τη μεταφορά και την αποθήκευση καυσίμων, συμβουλευθείτε την ενότητα "Χειρισμός καυσίμων".
- Να αποθηκεύετε τον εξοπλισμό σε κλειδωμένο χώρο, ώστε να μην είναι προσβάσιμος σε παιδιά και μη εξουσιοδοτημένα άτομα.

ΞΗΚΙΝΗΜΑ ΚΑΙ ΣΤΑΜΑΤΗΜΑ

Προτού Ξεκινήσετε



ΠΡΟΗΔΙΟΠΟΙΗΣΗ! Διαβάστε προσεκτικά τις Οδηγίες χρήσεως και κατανοήστε το περιεχόμενο πριν χρησιμοποιήσετε το μηχάνημα.

Χρησιμοποιείτε ατομικό προστατευτικό εξοπλισμό. Βλ. τις οδηγίες στο κεφάλαιο "Ατομικός προστατευτικός εξοπλισμός".

Βεβαιωθείτε ότι δεν υπάρχουν άσχετα πρόσωπα στην περιοχή εργασίας, διαφορετικά υπάρχει κίνδυνος σοβαρών τραυματισμών.

Βεβαιωθείτε ότι η τάπα καυσίμου είναι σωστά ασφαλισμένη, και ότι δεν υπάρχει διαρροή καυσίμου. Κίνδυνος φωτιάς.

- Ηκτελείτε ημερήσια συντήρηση. Ανατρέξτε στις οδηγίες της ενότητας με τίτλο "Συντήρηση".

Ηκκίνηση

- **Βαλβίδα αποσυμπίεσης:** Πιέστε μέσα τη βαλβίδα για να ελαττώσετε την πίεση στον κύλινδρο, έτσι ώστε να γίνει το ξεκίνημα του κοπτικού ευκολότερα. Η βαλβίδα αποσυμπίεσης πρέπει να χρησιμοποιείται πάντοτε κατά την εκκίνηση. Όταν η μηχανή έχει ξεκινήσει τότε η βαλβίδα αποσυμπίεσης επανέρχεται αυτόματα στην αρχική της θέση.

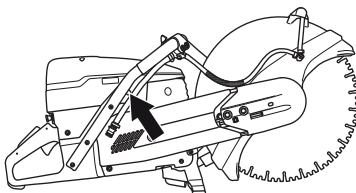

- **Διακόπτες Στοπ:** Βεβαιωθείτε ότι ο διακόπτης διακοπής (STOP) βρίσκεται στην αριστερή θέση.

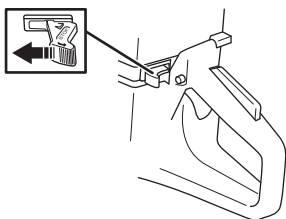

- **Τσοκ - κρύος κινητήρας:** Τραβήξτε εντελώς το τσοκ.

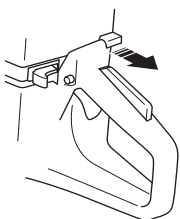

- **Θέσε εκκίνησης γκαζιού:** Πιέστε μέσα την ασφάλεια ρυθμιστή γκαζιού, το ρυθμιστή γκαζιού και μετά την ασφάλεια γκαζιού εκκίνησης (A). Αφήστε το ρυθμιστή

γκαζιού και θα είναι κλειδωμένο στο μισό γκάζι. Η ασφάλεια λύνεται όταν πατιέται εντελώς μέσα ο ρυθμιστής γκαζιού.

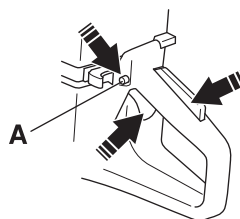

Ηκκινήστε τη μηχανή



ΠΡΟΗΔΙΟΠΟΙΗΣΗ! Ο δίσκος κοπής περιστρέφεται όταν ξεκινάει το μηχάνημα. Φροντίστε να μην μαγκωθούν.

- Πιάστε τη μπροστινή χειρολαβή με το αριστερό σας χέρι. Τοποθετήστε το δεξί πόδι στη πίσω χειρολαβή και πιέστε το μηχάνημα στο έδαφος. **Ποτέ μην τυλίγετε το κορδόνι εκκίνησης στο χέρι.**



- Πιάστε με το δεξί χέρι τη λαβή του μηχανισμού εκκίνησης, τραβήξτε αργά το κορδόνι μέχρι να βρείτε αντίσταση (να πιάσουν τα δοντάκια του μηχανισμού εκκίνησης) και μετά τραβήξτε γρήγορα και δυνατά το κορδόνι.

ΣΗΜΗΙΩΣΗ! Μην αφήνετε ελεύθερη τη λαβή του σχοινού εκκίνησης όταν είναι τελείως τραβηγμένο. Αυτό μπορεί να κάνει ζημιά στο μηχάνημα.

- **Με κρύο κινητήρα:** Το μηχάνημα σταματά κατά την εκκίνηση του κινητήρα γιατί το χειριστήριο τσοκ είναι τραβηγμένο.

Πιέστε το χειριστήριο τσοκ και τη βαλβίδα αποσυμπίεσης.

Τραβήξτε τη λαβή συστήματος εκκίνησης έως όπου ξεκινήσει ο κινητήρας.

- Όταν ξεκινήσει ο κινητήρας, δώστε φουλ γκάζι, οπότε το γκάζι εκκίνησης αποσυνδέεται αυτόματα.

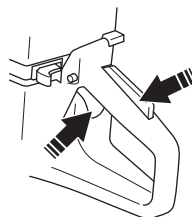

Σταμάτημα



ΠΡΟΣΟΧΗ! Η λεπίδα κοπής εξακολουθεί να περιστρέφεται ως και ένα λεπτό μετά την παύση του κινητήρα. (Κίνηση εξ αδρανείας της λεπίδας.) Βεβαιωθείτε ότι η λεπίδα κοπής μπορεί να περιστρέφεται ελεύθερα μέχρι να σταματήσει εντελώς. Η απροσεξία μπορεί να οδηγήσει σε σοβαρό τραυματισμό.

- Σταματήστε τον κινητήρα, μετακινώντας το διακόπτη διακοπής (STOP) προς τα δεξιά.

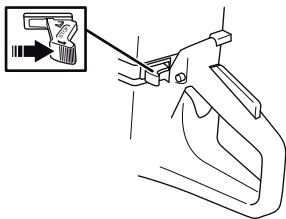

ΣΥΝΤΗΡΗΣΗ

Γενικά



ΠΡΟΗΔΙΟΠΟΙΗΣΗ! Ο χρήστης επιτρέπεται να κάνει μόνο όσες εργασίες επισκευής και συντήρησης περιγράφονται σε αυτό το εγχειρίδιο χρήσης. Περαιτέρω εργασίες πρέπει να εκτελούνται μόνο από εξουσιοδοτημένο συνεργείο επισκευών.

Ο διακόπτης θα πρέπει να είναι απενεργοποιημένος, και ο διακόπτης διακοπής να βρίσκεται στη θέση STOP.

Χρησιμοποιείτε ατομικό προστατευτικό εξοπλισμό. Βλ. τις οδηγίες στο κεφάλαιο "Ατομικός προστατευτικός εξοπλισμός".

Η διάρκεια ζωής της μηχανής μπορεί να μειωθεί ενώ και ο κίνδυνος για ατυχήματα είναι μεγαλύτερος στην περίπτωση που δεν πραγματοποιείται η σωστή συντήρηση της μηχανής καθώς και εάν η επισκευή δε γίνεται με επαγγελματικό τρόπο. Εάν θέλετε περισσότερες πληροφορίες, επικοινωνήστε με το πλησιέστερο συνεργείο.

- Θα πρέπει να απευθύνεστε στον αντιπρόσωπο της Husqvarna για τον τακτικό έλεγχο του μηχανήματος και για την εκτέλεση των βασικών ρυθμίσεων και επισκευών.

Πρόγραμμα συντήρησης

Στο πρόγραμμα συντήρησης μπορείτε να δείτε ποια τμήματα του μηχανήματός σας απαιτούν συντήρησης, και σε ποια διαστήματα θα πρέπει να εφαρμόζονται οι εργασίες συντήρησης. Τα διαστήματα υπολογίζονται βάσει της ημερήσιας χρήσης του μηχανήματος, και ενδέχεται να διαφέρουν ανάλογα με τη συχνότητα και το βαθμό χρήσης.

Καθημερινή φροντίδα	Ηβδομαδιαία φροντίδα	Μηνιαία φροντίδα
Καθαρισμός	Καθαρισμός	Καθαρισμός
Εξωτερικός καθαρισμός		Μπουζί
Ησαγωγή αέρα ψύξης		Ρεζερβουάρ καυσίμου
Έλεγχος λειτουργίας	Έλεγχος λειτουργίας	Έλεγχος λειτουργίας
Γενικός έλεγχος	Σύστημα απόσβεσης κραδασμών*	Σύστημα καυσίμου
Ασφάλεια γκαζιού*	Σιγαστήρας*	Φίλτρο αέρα
Διακόπτες Στοπ*	Ιμάντας μετάδοσης κίνησης	Κιβώτιο μετάδοσης κίνησης, συμπλέκτης
Προφυλακτήρας δίσκου κοπής*	Καρμπυρατέρ	
Κοπτικός δίσκος**	Μηχανισμός εκκίνησης	

*Συμβουλευθείτε τις οδηγίες που παρατίθενται στην ενότητα "Εξοπλισμός ασφαλείας του μηχανήματος".

** Συμβουλευθείτε τις οδηγίες που παρατίθενται στην ενότητα "Λεπίδες κοπής" και "Συναρμολόγηση και ρυθμίσεις".

Καθαρισμός

Ηξωτερικός καθαρισμός

- Καθαρίζετε το μηχάνημα καθημερινά πλένοντάς το με καθαρό νερό μόλις ολοκληρώσετε την εργασία σας.

Ηισαγωγή αέρα ψύξης

- Καθαρίστε την εισαγωγή αέρα ψύξης όποτε χρειάζεται.

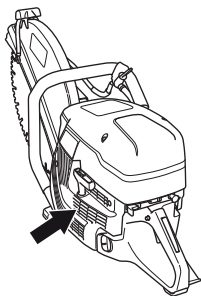

ΣΗΜΗΙΩΣΗ! Μία βρώμικη ή φραγμένη εισαγωγή αέρα οδηγεί σε υπερθέρμανση του μηχανήματος, κάτι που προκαλεί βλάβες στο έμβολο και τον κύλινδρο.

Μπουζί

- Αν η απόδοση του μηχανήματος είναι χαμηλή, αν υπάρχει δυσκολία στην εκκίνηση ή το ρελαντί δεν είναι σταθερό: να ελέγξετε πάντοτε πρώτα το μπουζί πριν προχωρήσετε σε άλλες ενέργειες.
- Βεβαιωθείτε ότι το κάλυμμα του μπουζί και το καλώδιο ανάφλεξης δεν έχουν ζεμίες για να αποφύγετε το κίνδυνο ηλεκτροπληξίας.
- Αν το μπουζί είναι μαυρισμένο, καθαρίστε το και ελέγξτε ταυτόχρονα ότι το διάκενο του ηλεκτροδίου είναι 0,5 mm. Αντικαταστήστε εάν είναι απαραίτητο.

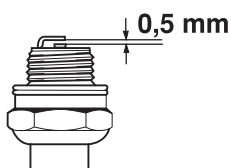

ΣΗΜΗΙΩΣΗ! Χρησιμοποιείτε πάντοτε τον τύπο μπουζιού που συστήνεται! Λάθος τύπος μπορεί να προκαλέσει ζημιά στο έμβολο/κύλινδρο.

Αυτοί οι παράγοντες δημιουργούν στρώματα ακαθαρσιών στα ηλεκτρόδια, που προκαλούν ανωμαλίες λειτουργίας γενικά και δυσκολίες στην εκκίνηση.

- Λανθασμένο μίγμα καυσίμου (υπερβολική ποσότητα ή ακατάλληλος τύπος λαδιού).
- Βρώμικο φίλτρο αέρα.

Έλεγχος λειτουργίας

Γενικός έλεγχος

- Βεβαιωθείτε ότι τα μπουλόνια και τα παξιμάδια είναι σφιγμένα.

Ίμάντας μετάδοσης κίνησης

Ηλέγξτε το τέντωμα του ιμάντα μετάδοσης κίνησης

- Για το σωστό καθορισμό της τάσης του ιμάντα μετάδοσης κίνησης, το τετράγωνο παξιμάδι θα πρέπει να τοποθετηθεί απέναντι από το σημάδι στο κάλυμμα του ιμάντα.

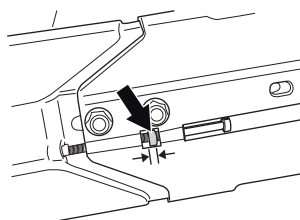

Τέντωμα ιμάντα μετάδοσης κίνησης

- Αν ο ιμάντας είναι καινούριος, θα πρέπει να τεντωθεί ξανά μετά από ένα ή δυο ανεφοδιασμούς με καύσιμο.
- Ο ιμάντας μετάδοσης κίνησης είναι καλυμμένος και καλά προστατευόμενος από σκόνη και βρωμιές.
- Όταν θα γίνει τέντωμα του ιμάντα μετάδοσης κίνησης, ξεβιδώνονται τα μπουλόνια που συγκρατούν το βραχίονα κοπής.

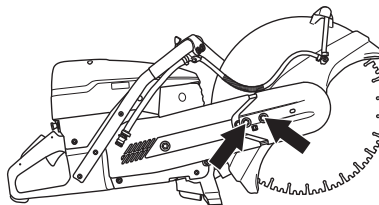

- Βιδώστε μετά το ρυθμιστικό κοχλίο ώστε το τετράγωνο μπουλόνι να βρεθεί στη μέση του διακριτικού σημείου στο κάλυμμα. Τότε ο ιμάντας αποκτά αυτόματα το σωστό τέντωμα.

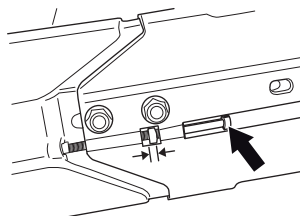

- Σφίξτε τα δύο μπουλόνια που συγκρατούν τον βραχίονα κοπής με το σύνθετο κλειδί.

ΣΥΝΤΗΡΗΣΗ

Αντικατάσταση ιμάντα μετάδοσης κίνησης



ΠΡΟΗΔΙΟΠΟΙΗΣΗ! Ποτέ μην ξεκινάτε το μηχάνημα αν είναι αποσυναρμολογημένα ο στρόφαλος και ο συμπλέκτης για συντήρηση. Μην βάζετε σε λειτουργία τον κινητήρα χωρίς να είναι συναρμολογημένα ο βραχίονας κοπής και η μονάδα κοπής. Διαφορετικά μπορεί να αποκολληθεί ο συμπλέκτης και να προκαλέσει τραυματισμό.

- Ξεσφίξτε πρώτα τα δύο μπουλόνια και μετά τον ρυθμιστικό κοχλία ώστε να χαλαρώσει το τέντωμα του ιμάντα.

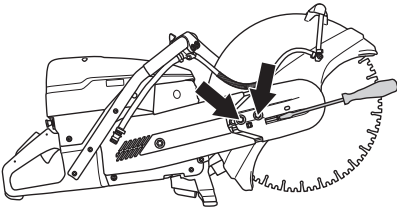

- Ξεβιδώστε και βγάλτε μετά τα μπουλόνια και αποσυναρμολογήστε το προστατευτικό του ιμάντα.

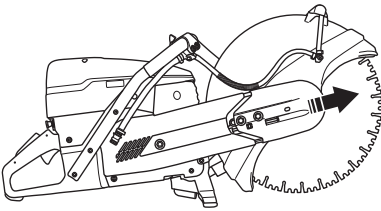

- Αποσυνδέστε τον ιμάντα από τον στρόφαλο.

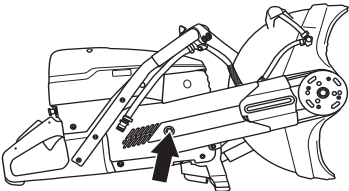

- Ο βραχίονας κοπής είναι τώρα λυμένος και μπορεί να αφαιρεθεί από τον κινητήρα.
- Αψαιρέστε το παξιμάδι. Αψαιρέστε το πλαϊνό κάλυμμα.

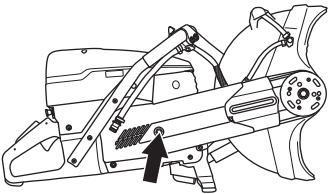

- Αλλάξτε ιμάντα.
- Η συναρμολόγηση γίνεται κατά την αντίστροφη σειρά από την αποσυναρμολόγηση.

Καρμπυρατέρ

Το καρμπυρατέρ είναι εφοδιασμένο με σταθερά επιστόμια, ώστε το μηχάνημα να τροφοδοτείται πάντοτε από το σωστό μίγμα καυσίμου και αέρα. Αν ο κινητήρας δεν έχει ισχύ ή ανεβάζει στροφές πολύ αργά, κάντε το εξής:

- Ηλέγξτε το φίλτρο αέρος και αλλάξτε το εάν χρειάζεται. Αν αυτό δεν βοηθάει, ελάτε σε επαφή με ένα επίσημο συνεργείο επισκευής.

Ρύθμιση ταχύτητας ρελαντί



ΠΡΟΣΟΧΗ! Αν δεν μπορείτε να ρυθμίσετε τις στροφές ρελαντί ώστε να σταματήσουν οι στροφές του εξαρτήματος κοπής, απευθυνθείτε στον αντιπρόσωπό σας/στο συνεργείο σας. Μην χρησιμοποιείτε το μηχάνημα μέχρι να ρυθμιστεί ή να επισκευαστεί όπως πρέπει.

Ηκινήστε τον κινητήρα και ελέγξτε τη ρύθμιση του ρελαντί. Κατά τη σωστή ρύθμιση του καρμπυρατέρ θα πρέπει ο δίσκος κοπής να παραμένει ακίνητος στο ρελαντί.

- Ρυθμίστε το ρελαντί με τη βίδα T. Αν απαιτείται ρύθμιση, στρίψτε τη βίδα του ρελαντί δεξιόστροφα μέχρι να αρχίσει να περιστρέφεται ο δίσκος κοπής. Στρίψτε κατόπιν τη βίδα αριστερόστροφα μέχρις ότου σταματήσει να περιστρέφεται ο δίσκος.

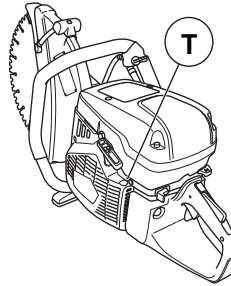

Συνιστ. στροφές ρελαντί: 2500 σ.α.λ.

Μηχανισμός εκκίνησης

Έλεγχος του σχοινιού τροχαλίας συστήματος εκκίνησης

- Ξεβιδώστε το μηχανισμό εκκίνησης και βγάλτε τον απ' τη θέση που στηρίζεται στο περίβλημα του στρόφαλου.

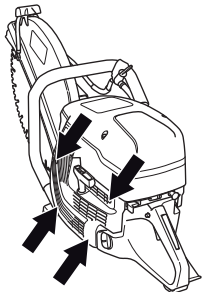

- Τραβήξτε έξω το σχοινί περίπου 30 εκ. και ανασηκώστε το από τη κοιλότητα στην περιφέρεια της τροχαλίας. Το σχοινί είναι ολόκληρο: Αφήστε το τάνυσμα του ελατηρίου αφήνοντας την τροχαλία να περιστραφεί αργά προς τα πίσω.

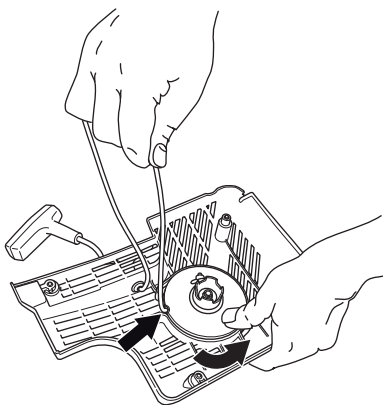

Αλλαγή σπασμένου ή φθαρμένου σκοινιού

- Αφαιρέστε τυχόν υπολείμματα του παλιού σκοινιού εκκίνησης και ελέγξτε ότι το ελατήριο εκκίνησης λειτουργεί. Περάστε το νέο σχοινί εκκίνησης μέσα από την οπή του θαλάμου μηχανισμού εκκίνησης και μέσα στη τροχαλία.

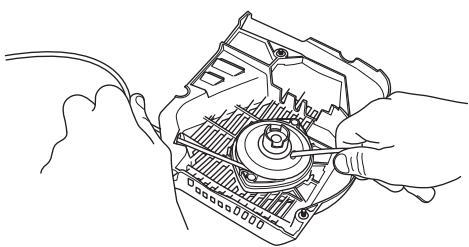

- Ασφαλίστε το σχοινί εκκίνησης γύρω από το κέντρο της τροχαλίας όπως φαίνεται στην εικόνα. Σφίξτε δυνατά το κόμπο και αφήστε όσο το δυνατό πιο λίγη ελεύθερη άκρη. Προσδέστε το άκρο του σκοινιού εκκίνησης στη χειρολαβή εκκίνησης.

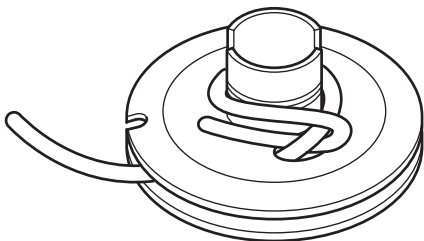

Τέντωμα ελατηρίου

- Περάστε το σχοινί μέσα από την εγκοπή στην περιφέρεια του τροχού και τυλίξτε το σχοινί 3 φορές δεξιόστροφα γύρω από το κέντρο της τροχαλίας.

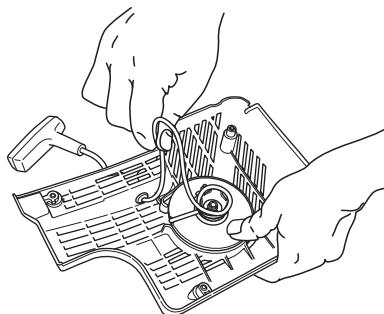

- Τραβήξτε μετά τη χειρολαβή εκκίνησης οπότε τεντώνεται το ελατήριο. Ηπαναλάβετε τη διαδικασία άλλη μια φορά αλλά τώρα με τέσσερις στροφές.
- Σημειώστε ότι η χειρολαβή εκκίνησης τραβιέται στη σωστή της θέση μετά το τέντωμα του ελατηρίου.
- Ηλέγξτε ότι το ελατήριο δεν φτάνει μέχρι το τέλος του τραβώντας το σχοινί εκκίνησης εντελώς προς τα έξω. Φρενάρετε τη τροχαλία με τον αντίχειρα και ελέγξτε ότι μπορείτε να στρίψετε το τροχό τουλάχιστον μισή στροφή.

Αλλαγή σπασμένου ελατηρίου



ΠΡΟΗΔΟΠΟΙΗΣΗ! Το ελατήριο επαναφοράς είναι μαζεμένο στη θήκη του μηχανισμού εκκίνησης και αν κανείς είναι απρόσεχτος στις κινήσεις του μπορεί να πεταχτεί και να προκαλέσει σοβαρά τραύματα.

Κατά την αλλαγή ελατηρίου ή σκοινιού εκκίνησης να προσέχετε πολύ. Να φοράτε πάντοτε προστατευτικά γυαλιά.

- Λύστε τη βίδα στο κέντρο της τροχαλίας και βγάλτε έξω το τροχό.

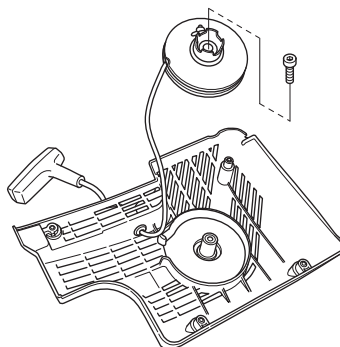

- Σηκώστε προσεκτικά το κάλυμμα που προστατεύει το ελατήριο. Έχετε υπόψη ότι το επανατατικό ελατήριο είναι τεντωμένο μέσα στο θάλαμο του μηχανισμού εκκίνησης.

ΣΥΝΤΗΡΗΣΗ

- Αφαιρέστε προσεκτικά το ελατήριο με τη χρήση πένσας.

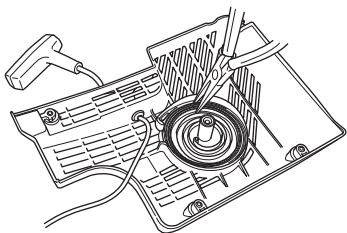

- Λαδώστε το ελατήριο με λεπτό λάδι. Συναρμολογήστε την τροχαλία και τεντώστε το ελατήριο.

Συναρμολόγηση μηχανισμού εκκίνησης

- Ηπανασυναρμολογήστε τον μηχανισμό εκκίνησης, αφού πρώτα τραβήξετε το σκοινί και κατόπιν τοποθετήσετε τη θήκη στο περίβλημα του στρόφαλου. Αφήστε κατόπιν το σκοινί να επιστρέψει σιγά σιγά, ώστε τα δόντια να πιάσουν στην τροχαλία του σκοινιού.

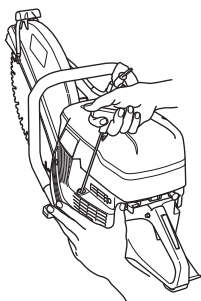

- Σφίξτε τις βίδες.

Σύστημα καυσίμου

Γενικά

- Ηλέγξτε ότι το καπάκι του δοχείου καυσίμου και η φλάντζα του δεν έχουν υποστεί φθορές.
- Ηλέγξτε το σωλήνα καυσίμου. Αλλάξτε το αν είναι ψθαρμένο.

Φίλτρο καυσίμου

- Το φίλτρο καυσίμου είναι τοποθετημένο στο εσωτερικό του ρεζερβουάρ καυσίμου.
- Το ρεζερβουάρ καυσίμου πρέπει να προστατεύεται κατά τον ανεφοδιασμό από ρύπους. Αυτό μειώνει τον κίνδυνο δυσλειτουργίας που προκαλείται από την έμφραξη του φίλτρου καυσίμου που βρίσκεται μέσα στο ρεζερβουάρ.
- Το φίλτρο καυσίμου δεν καθαρίζεται αλλά πρέπει να αντικαθίσταται με καινούργιο όταν φράξει. **Αλλαγή φίλτρου πρέπει να γίνεται τουλάχιστον μια φορά το χρόνο.**

Φίλτρο αέρα

Το φίλτρο αέρα θα πρέπει να ελέγχεται μόνο εάν η ισχύς του κινητήρα μειωθεί.

- Ξεσφίξτε τις βίδες. Αφαιρέστε το καπάκι του φίλτρου αέρος.

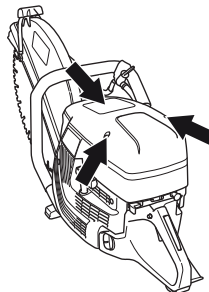

- Ηλέγξτε το φίλτρο αέρος και αλλάξτε το εάν χρειάζεται.

Αντικατάσταση του φίλτρου αέρα

ΣΗΜΗΙΩΣΗ! Το φίλτρο αέρα δεν θα πρέπει να καθαρίζεται ή να στεγνοκαθαρίζεται με συμπιεσμένο αέρα. Κάτι τέτοιο θα βλάψει το φίλτρο.

- Ξεσφίξτε τη βίδα.

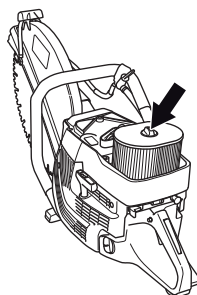

- Αντικαταστήστε το φίλτρο αέρα.

Κιβώτιο μετάδοσης κίνησης, συμπλέκτης

- Ηλέγχετε το κέντρο σύμπλεξης, το ταμπούρο του συμπλέκτη και το ελατήριο σύμπλεξης για τυχόν φθορές.

ΤΗΧΝΙΚΑ ΣΤΟΙΧΗΙΑ

Τεχνικά στοιχεία

Κινητήρας	K 1260	K 1260 Rail
Κυβισμός κυλίνδρου, cm ³	119	119
Διάμετρος κυλίνδρου, mm	60	60
Διαδρομή εμβόλου, mm	42	42
Στροφές ρελαντί, σ.α.λ.	2700	2700
Συνιστώμενες μεγ. στροφές χωρίς φορτίο, σ.α.λ.	9300 (+/- 150)	9300 (+/- 150)
Ισχύς kW/σ.α.λ.	5,8/9000	5,8/9000
Σύστημα ανάφλεξης		
Κατασκευαστής/τύπος συστήματος ανάφλεξης	SEM	SEM
Τύπος συστήματος ανάφλεξης	CD	CD
Μπουζί	Champion RCJ 6Y/ NGK BPMR 7A	Champion RCJ 6Y/ NGK BPMR 7A
Διάκενο ηλεκτροδίων, mm	0,5	0,5
Σύστημα καυσίμου και λίπανσης		
Κατασκευαστής καρμπυρατέρ	Walbro	Walbro
Τύπος καρμπυρατέρ	WG 9A	WG 9A
Χωρητικότητα ρεζερβουάρ βενζίνης, λίτρα	1,25	1,25
Βάρος		
Πριόνι χωρίς καύσιμο και δίσκο κοπής, kg		
14" (350 mm)	13,6	15,2
16" (400 mm)	14,4	15,9
Ηξάρτημα ράγας, kg		
RA 10		5,3
RA 10 S		5,7
Ηκπομπές θορύβου (βλ.σεμ. 1)		
Μετρημένη ηχητική στάθμη σε dB(A)	116	116
Ηγγυημένη ηχητική στάθμη L _{WA} dB(A)	117	117
Στάθμες θορύβου (βλ. σεμ. 2)		
Ισοδύναμο εχτική πίεση στο αυτί του χειριστή, dB(A)	104	104
Αντίστοιχες στάθμες κραδασμών, a_{hveq} (βλ. σημείωση 3)		
Μπροστινή χειρολαβή, m/s ²	3,3	3,6
Πίσω χειρολαβή, m/s ²	3,5	4,1

Σεμείωση 1: Ηκπομπή θορύβου προς το περιβάλλον μετρήθηκε ως ισχύς ήχου (L_{WA}) σύμφωνα με την Οδευία HK 2000/14/HK.

Σεμείωση 2: Η αντίστοιχη στάθμη πίεσης θορύβου, σύμφωνα με το EN ISO 19432, υπολογίζεται ως το χρονικά υπολογισμένο σύνολο ενέργειας για τις διαφορετικές στάθμες πίεσης θορύβου υπό διάφορες συνθήκες εργασίας. Τα καταγεγραμμένα στοιχεία για την αντίστοιχη στάθμη πίεσης θορύβου για το μηχάνημα έχουν μία τυπική στατιστική διασπορά (τυπική απόκλιση) της τάξης του 1 dB (A).

Σεμείωση 3: Η αντίστοιχη στάθμη κραδασμών, σύμφωνα με το EN ISO 19432, υπολογίζεται ως το χρονικά υπολογισμένο σύνολο ενέργειας για τις στάθμες κραδασμών υπό διάφορες συνθήκες εργασίας. Τα καταγεγραμμένα στοιχεία για την αντίστοιχη στάθμη κραδασμών έχουν μία τυπική στατιστική διασπορά (τυπική απόκλιση) της τάξης του 1 m/s².

Ηξοπλισμός κοπής

Κοπτικός δίσκος	Μέγιστη ταχύτητα περιφέρειας, m/s	Μέγ. ταχύτητα άξονα τροχού, σ.α.λ.
14" (350 mm)	100	5400
16" (400 mm)	100	4700



ΗΚ–Βεβαίωση συμφωνίας

(Ισχύει μόνο στην Ευρώπη)

Husqvarna AB, SE-561 82 Huskvarna, Sweden, τηλ.: +46-36-146500, βεβαιώνει ότι τα κοπτικά μηχανήματα **Husqvarna K 1260, K 1260 Rail** από τους αριθμούς σειράς κατασκευής του έτους 2010 και εξής (το έτος αναγράφεται ολόκληρο σταν πινακίδα μοντέλου ακολουθούμενο από τον αριθμό σειράς), ανταποκρίνονται στις προδιαγραφές της ΟΔΗΓΙΑΣ ΤΟΥ ΣΥΜΒΟΥΛΙΟΥ:

- με εμερομενία 17 Μαΐου 2006 "σχετικά με τα μηχανήματα" **2006/42/EK**
- της 15ης Δεκεμβρίου 2004 "σχετικά με ηλεκτρομαγνητική συμβατότητα" **2004/108/HOK**.
- της 8ης Μαΐου 2000 "σχετικά με εκπομπή θορύβου στο περιβάλλον" **2000/14/HK**.

Για πληροφορίες σχετικά με τις εκπομπές θορύβων, δείτε το κεφάλαιο Τεχνικά χαρακτηριστικά.

Όργανο που δηλώθηκε: 0404, SMP Svensk Maskinprovning AB, Fyrisborgsgatan 3, SE-754 50 Uppsala, Σουεδία, έχει διενεργήσει προαιρετικό έλεγχο τύπου βάσει της οδεγίας 2000/14/EH.

Το Πιστοποιητικό έχει τον αριθμό: 01/169/030.

Ηφαρμόστηκαν τα εξής πρότυπα: **EN ISO 12100:2003, CISPR 12:2007, EN ISO 19432:2008**.

Gothenburg 11 Οκτωβρίου 2010



Henric Andersson

Αντιπρόεδρος, Προϊστάμενος Τμήματος Δισκοπρίονων και Ηξοπλισμού Κατασκευών

Husqvarna AB

(Ηξουσιοδοτεμένος αντιπρόσωπος της Husqvarna AB και υπεύθυνος για την τεχνική τεκμερίωση.)

Αρχικές οδηγίες

1152469-71



2010-10-08