

Istruzioni per l'uso

K 3000 Cut-n-Break

Prima di usare la macchina, leggere per intero le istruzioni per l'uso e accertarsi di averne compreso il contenuto.



Italian

SIMBOLOGIA

I simboli sulla macchina:

AVVERTENZA! Se utilizzata in modo improprio o non corretto, la macchina può essere un attrezzo pericoloso in grado di provocare gravi lesioni o morte dell'operatore, o di altre persone.

Prima di usare la macchina, leggere per intero le istruzioni per l'uso e accertarsi di averne compreso il contenuto.

Usare sempre:

- Elmetto protettivo omologato
- Protezioni acustiche omologate
- Occhiali o visiera di protezione

Il presente prodotto è conforme alle vigenti direttive CEE.

AVVERTENZA! Durante il taglio si forma della polvere che, se inalata, potrebbe essere dannosa per l'organismo. Usare sempre una mascherina protettiva omologata. Accertarsi che ci sia una buona ventilazione dell'ambiente.

AVVERTENZA! Le scintille che possono sprigionarsi dal disco di taglio possono provocare incendi in presenza di materiale infiammabile come benzina, legno, erba secca ecc.

Utilizzare sempre il raffreddamento ad acqua.

AVVERTENZA! I rimbalzi possono essere improvvisi e violenti e causare lesioni, anche molto gravi. Prima di usare la macchina, leggere per intero le istruzioni per l'uso e accertarsi di averne compreso il contenuto.

Tagliare sempre nella direzione corretta. Leggere le norme di sicurezza!

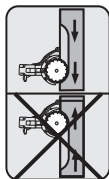

Marchio ambientale. Il simbolo riportato sul prodotto o sulla confezione indica che il prodotto non può essere smaltito fra i rifiuti domestici. Il prodotto deve invece essere consegnato a un centro di raccolta autorizzato per il riciclaggio dei componenti elettrici ed elettronici.



Smaltendo correttamente questo prodotto si contribuisce a ridurre l'impatto ambientale e sulla salute che potrebbe verificarsi in caso di procedure di smaltimento errate.

Per maggiori informazioni sul riciclaggio di questo prodotto, rivolgersi al proprio comune, al centro di raccolta rifiuti locale o al rivenditore.

I restanti simboli/decalcomanie riguardano particolari requisiti necessari per ottenere la certificazione in alcuni mercati.

Simboli nelle istruzioni per l'uso:

Controllo e/o manutenzione devono essere eseguiti a motore spento e dopo aver staccato la spina dalla presa.

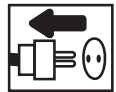

Utilizzare sempre guanti protettivi omologati.



E' necessario pulire con regolarità.

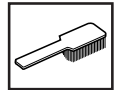

Controllo visivo.

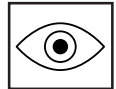

Usare sempre occhiali o visiera di protezione.



Indice

SIMBOLOGIA

I simboli sulla macchina:	2
Simboli nelle istruzioni per l'uso:	2

INDICE

Indice	3
--------------	---

CHE COSA C'È?

Cosa c'è nella moto-troncatrice?	4
--	---

NORME GENERALI DI SICUREZZA

Provvedimenti prima dell'uso di una nuova troncatrice	5
Abbigliamento protettivo	5

NORME DI SICUREZZA

Avvertenze generali di sicurezza	6
Dispositivi di sicurezza della macchina	7
Dischi al diamante	9
Istruzioni generali di lavoro	10

MONTAGGIO

Montaggio	13
-----------------	----

AVVIAMENTO E ARRESTO

Prima dell'avvio	14
Avviamento	14
Arresto	14

MANUTENZIONE

Generalità	15
Pulizia	15
Controllo e regolazione della cinghia di trasmissione	15
Sostituzione della cinghia di trasmissione	16
Sistema di raffreddamento	17
Sostituzione delle spazzole al carbonio	17
Rubinetto dell'acqua	17
Alimentazione elettrica	17
Manutenzione giornaliera	17

CARATTERISTICHE TECNICHE

Attrezzatura di taglio	18
Dimensioni consigliate per i cavi	18
Dichiarazione di conformità CE	19

CHE COSA C'È?

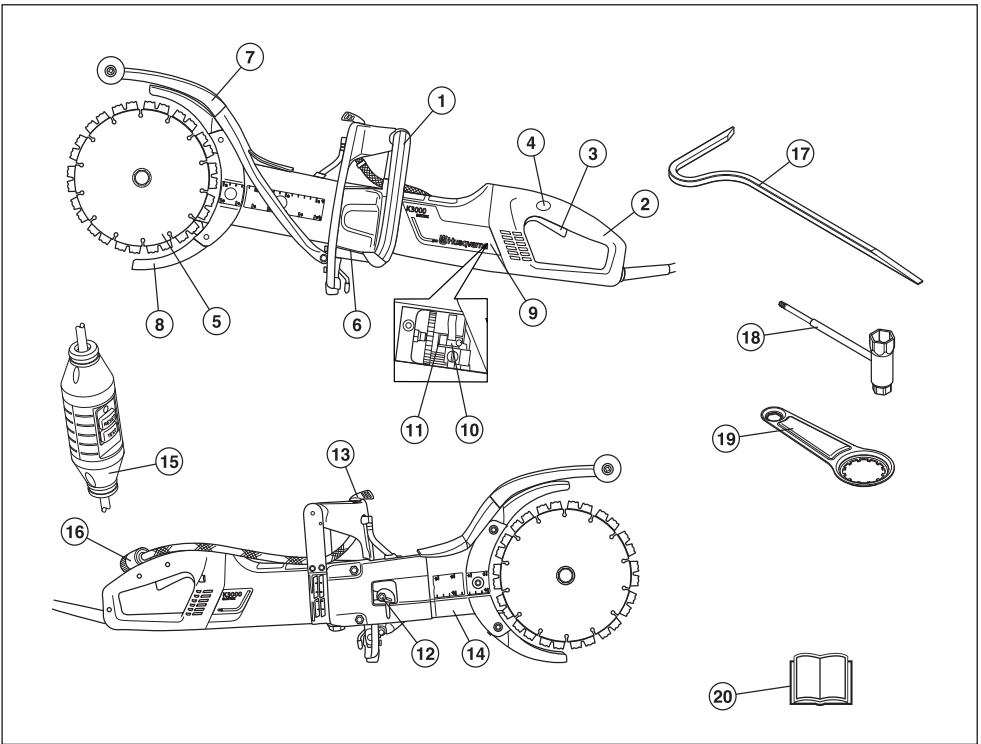

Cosa c'è nella moto-troncatrice?

- | | |
|-----------------------------------|---------------------------------------|
| 1 Impugnatura anteriore | 11 Supporti delle spazzole |
| 2 Impugnatura posteriore | 12 Tendicinghia |
| 3 Interruttore di corrente | 13 Rubinetto dell'acqua |
| 4 Blocco interruttore di corrente | 14 Braccio portalama |
| 5 Lama | 15 Interruttore di circuito salvavita |
| 6 Marchio di fabbrica | 16 Raccordo dell'acqua |
| 7 Paraspruzzi | 17 Strumento di taglio |
| 8 Protezione della lama | 18 Chiave combinata |
| 9 Occhielli per l'ispezione | 19 Componente del cuscinetto |
| 10 Spazzole al carbonio | 20 Istruzioni per l'uso |

NORME GENERALI DI SICUREZZA

Provvedimenti prima dell'uso di una nuova troncatrice

- Prima di usare la macchina, leggere per intero le istruzioni per l'uso e accertarsi di averne compreso il contenuto.
- Questa macchina è progettata esclusivamente per tagliare materiali duri quali calcestruzzo, laterizi, mattoni e tubi di ghisa o cemento.
- Rivolgersi periodicamente al rivenditore Husqvarna per il controllo della troncatrice ed eventuali regolazioni e riparazioni.



AVVERTENZA! La struttura originale della macchina non deve essere modificata per alcun motivo senza il consenso del produttore. Utilizzare sempre gli accessori originali. Modifiche e/o utilizzo di accessori non autorizzati possono causare gravi lesioni e la morte dell'operatore o altre persone.



AVVERTENZA! L'utilizzo di prodotti che tagliano, macinano, perforano, sabbiano o sagomano può creare polveri e vapori contenenti agenti chimici pericolosi. Prendere conoscenza della natura del materiale con cui la macchina entra in contatto ed indossare apposita mascherina protettiva o respiratore.



AVVERTENZA! Se usata in modo errato o incauto la moto-troncatrice può essere un attrezzo pericoloso, in grado di causare danni gravi e persino letali. È importantissimo leggere attentamente e capire queste istruzioni per l'uso.

La Husqvarna Construction Products mira a migliorare costantemente la costruzione dei propri prodotti. La Husqvarna si riserva quindi il diritto di introdurre modifiche ai modelli senza preavviso e senza ulteriori provvedimenti.

Tutte le informazioni e i dati contenuti in questo manuale sono da riferirsi alla data di stampa del manuale stesso.

Abbigliamento protettivo



AVVERTENZA! Lavorando con la macchina usare sempre abbigliamento protettivo omologato. L'uso di abbigliamento protettivo non elimina i rischi di lesioni, ma riduce gli effetti del danno in caso di incidente. Consigliatevi con il vostro rivenditore di fiducia per la scelta dell'attrezzatura adeguata.

- Elmo protettivo
- Cuffie auricolari protettive
- Occhiali o visiera di protezione



- Mascherina protettiva



- Guanti robusti, in grado di garantire una presa sicura.



- Abbigliamento aderente, robusto e comodo che permetta libertà nei movimenti.



- Usare la protezione per le gambe consigliata per il materiale da tagliare.
- Stivali con calotta di acciaio e suola antiscivolo.



- Tenere sempre a portata di mano la cassetta di pronto soccorso.



NORME DI SICUREZZA

Avvertenze generali di sicurezza



AVVERTENZA! Leggere attentamente tutte le avvertenze di sicurezza e tutte le istruzioni. Dalla mancata osservazione di avvertenze e istruzioni possono derivare scosse elettriche, incendi e/o danni gravi.

Conservare tutte le avvertenze e le istruzioni per la futura consultazione.

Nelle avvertenze, il termine "attrezzo elettrico" si riferisce al vostro attrezzo elettrico alimentato tramite rete elettrica (con cavo) o a batteria (cordless).

Sicurezza dell'area di lavoro

- Tenere l'area di lavoro pulita e ben illuminata. Le zone in disordine o male illuminate possono provocare incidenti.
- Non mettere in funzione attrezzi elettrici in ambienti esplosivi, quali quelli che comportano la presenza di liquidi infiammabili, gas o polvere. Gli attrezzi elettrici generano scintille che possono incendiare polveri o fumi.
- Tenere lontani bambini e spettatori mentre si fa funzionare un attrezzo elettrico. Le distrazioni possono causare la perdita del controllo.
- Evitare l'uso in caso di condizioni meteorologiche sfavorevoli. Ad esempio nebbia fitta, pioggia, vento forte, freddo intenso ecc. Lavorare nel maltempo è faticoso e può creare situazioni di pericolo, ad esempio un terreno sdruciolevole.
- Quando usate la macchina, assicuratevi che il materiale non possa cadere provocando danni. Osservare la massima attenzione lavorando su terreni in pendenza.



AVVERTENZA! La distanza di sicurezza dalla moto-troncatrice è di 15 metri. Siete responsabili affinché animali o persone non vengano a trovarsi entro l'area delle operazioni. Non iniziare a tagliare prima che l'area di lavoro sia libera e prima di avere assunto una posizione stabile con i piedi.

Sicurezza elettrica

- Le spine degli attrezzi elettrici devono essere adatte alle prese. Mai modificare la spina in alcun modo. Non utilizzare adattatori per spine con attrezzi elettrici dotati di messa a terra. Le spine non modificate e che si adattano bene alle prese ridurranno il rischio di scosse elettriche.
- Evitare il contatto del corpo con superfici messe a massa o collegate a terra, come condutture, radiatori, stufe e frigoriferi. In casi simili si verificherebbe un aumento del rischio di scosse elettriche.
- L'attrezzo elettrico non dovrebbe essere esposto ad un'umidità superiore a quella fornita dal sistema idrico

a getto ridotto. Non esporre l'attrezzo elettrico alla pioggia. L'ingresso di acqua in un attrezzo elettrico fa aumentare il rischio di scosse elettriche.

- Non rovinare il cavo elettrico. Non usare mai il cavo per trasportare, tirare o staccare dalla presa l'attrezzo elettrico. Tenere il cavo lontano da fonti di calore, olio, parti affilate o in movimento. I cavi danneggiati o attorcigliati fanno aumentare il rischio di scosse elettriche.
- Facendo funzionare un attrezzo elettrico all'aperto, usare una prolunga adatta per l'uso all'aperto. L'utilizzo di cavi adatti per l'uso all'aperto riduce il rischio di scosse elettriche.
- Controllare che il cavo e la prolunga del cavo siano integri e in buono stato. Non usare la macchina se il cavo è danneggiato. Portarla presso un rivenditore autorizzato per la riparazione.
- Non utilizzare cavi giuntati arrotolati per evitare il rischio di surriscaldamento.
- Se si usa una prolunga, servirsi esclusivamente di prolunghie autorizzate della lunghezza adeguata. Per ulteriori informazioni, consultare il capitolo "Dimensioni consigliate per i cavi" nella sezione "Dati tecnici". Un cavo di dimensioni insufficienti implica il rischio di prestazioni ridotte della macchina e di surriscaldamento.
- La macchina dev'essere collegata ad una presa a terra. Controllare che la tensione di rete corrisponda a quella indicata sul marchio della macchina.
- Accertarsi di avere il cavo dietro di sé iniziando le operazioni con la macchina, per evitare di danneggiarlo.

Sicurezza personale

- Nell'uso di un attrezzo elettrico, restare allerta, fare attenzione a ciò che si sta facendo e usare il buonsenso. Non usare un attrezzo elettrico quando si è stanchi o sotto l'effetto di droga, alcol o farmaci. Un attimo di disattenzione può comportare gravi danni alla persona.
- Usare sempre abbigliamento protettivo. Usare sempre gli occhiali protettivi. L'uso in condizioni adeguate dell'attrezzatura di protezione (come mascherina, calzature di sicurezza antiscivolo, copricapo rigido o protezioni per le orecchie) ridurrà i danni alla persona.
- Prevenire la messa in funzione accidentale. Accertarsi che l'interruttore sia in posizione OFF prima di effettuare il collegamento alla presa dell'alimentazione e/o alla batteria, di sollevare o trasportare l'attrezzo. Il trasporto di attrezzi elettrici tenendo le dita sull'interruttore o su attrezzi che producono corrente e il cui interruttore è acceso, può provocare incidenti.
- Rimuovere qualunque chiave o strumento di regolazione prima di accendere l'attrezzo elettrico. Qualunque chiave o attrezzo lasciato attaccato a parti rotanti può causare danni alla persona.
- Operare in sicurezza. Operare sempre facendo attenzione a posizionare bene i piedi e a mantenere

NORME DI SICUREZZA

l'equilibrio. Ciò permette un migliore controllo dell'attrezzo elettrico in situazioni inattese.

- Vestirsi in maniera adeguata. Non indossare abiti troppo ampi o gioielli. Tenere capelli, indumenti e guanti lontani dalle parti in movimento. Lasciati liberi, indumenti, gioielli o capelli lunghi possono restare impigliati nelle parti in movimento.
- Qualora vengano forniti strumenti per il collegamento a strutture di estrazione e raccolta della polvere, accertarsi che queste siano collegate e usate in modo adeguato. La raccolta della polvere può ridurre i rischi legati alla presenza di quest'agente.
- Non avvicinarsi alle lame quando il motore è acceso.



AVVERTENZA! L'esposizione eccessiva alle vibrazioni può causare lesioni neurovascolari a chi soffre di disturbi circolatori. In caso di sintomi riferibili ad un'esposizione eccessiva alle vibrazioni, contattare il medico. Tali sintomi possono essere torpore, perdita della sensibilità, punture, prurito, dolore, riduzione o perdita della forza, decolorazioni della pelle o modifiche strutturali della sua superficie. tali sintomi si riscontrano soprattutto nelle mani, nei polsi e alle dita.

Uso e cura dell'attrezzo elettrico

- Non forzare l'attrezzo elettrico. Usare l'attrezzo elettrico adatto all'applicazione. L'attrezzo elettrico giusto farà il lavoro meglio e in modo più sicuro se usato alla velocità per la quale è stato progettato.
- Non usare l'attrezzo elettrico se non è possibile accenderlo o spegnerlo tramite interruttore. Qualunque attrezzo elettrico che non possa essere controllato tramite interruttore è pericoloso e deve essere riparato.
- Staccare la spina dalla presa dell'alimentazione e/o la batteria prima di procedere a qualunque regolazione, cambio di accessori o alla conservazione degli attrezzi. Tali misure di sicurezza preventive riducono il rischio di avvio accidentale dell'attrezzo elettrico.
- Riporre gli attrezzi elettrici fuori dalla portata dei bambini e non permettere l'uso dei suddetti a persone che non hanno familiarità con tali attrezzi e con queste istruzioni. Nelle mani di persone inesperte, gli attrezzi elettrici sono pericolosi.
- Manutenzione degli attrezzi elettrici. Controllare che non si verifichi un errato allineamento o collegamento delle parti in movimento, la rottura di pezzi e qualsivoglia altra condizione che possa inficiare il funzionamento dell'attrezzo elettrico. Qualora danneggiato, riparare l'attrezzo elettrico prima dell'uso. Molti incidenti sono causati da attrezzi elettrici con una manutenzione inadeguata.
- Mantenere affilati e puliti gli strumenti da taglio. Con una manutenzione adeguata, gli strumenti da taglio

con bordi affilati risultano più facili da controllare e meno pericolosi.

- Usare l'attrezzo elettrico, gli accessori, le punte ecc. come indicato dalle presenti istruzioni, tenendo conto delle condizioni di lavoro e della prestazione da effettuare. L'uso dell'attrezzo elettrico per operazioni differenti da quelle per le quali è stato progettato potrebbe creare situazioni di pericolo.
- Non usare mai una macchina che abbia subito modifiche tali da non corrispondere più alle specifiche originali.
- Accertarsi che non vi siano tubature o cavi elettrici nell'area di lavoro o nel materiale di taglio.
- Controllare sempre e tracciare la posizione delle condutture del gas. Il taglio in prossimità di condutture del gas è estremamente pericoloso. Accertarsi che durante il taglio non si generino scintille per evitare il rischio di esplosione. Rimanere concentrati sul proprio lavoro. Eventuali distrazioni possono causare lesioni personali gravi o mortali.
- Verificare che le lame nuove non abbiano subito danni durante il trasporto o lo stoccaggio.
- La protezione del gruppo di taglio deve sempre essere inserita quando la macchina è in funzione.

Assistenza

- Far riparare l'attrezzo elettrico solo da personale qualificato, usando esclusivamente pezzi sostitutivi identici. Questo garantirà che sia salvaguardata la sicurezza dell'attrezzo elettrico.

Dispositivi di sicurezza della macchina

In questo capitolo vengono presentati i dispositivi di sicurezza della macchina, la loro funzione, il controllo e la manutenzione necessari per assicurarne una funzione ottimale. Vedi al capitolo Che cosa c'è?, per individuare la posizione di questi componenti sulla macchina.



AVVERTENZA! Non usare mai una macchina con dispositivi di sicurezza difettosi. Seguire le istruzioni per il controllo, la manutenzione e il servizio.

Tutte le riparazioni e l'assistenza della macchina vanno eseguite da personale specializzato. Questo vale soprattutto per i dispositivi di sicurezza. Se la macchina non supera tutti i controlli sottoelencati, contattare l'officina autorizzata. L'acquisto di uno dei nostri prodotti garantisce l'assistenza di personale qualificato. Se non avete acquistato la macchina presso un rivenditore con centro di assistenza, informatevi sull'ubicazione della più vicina officina autorizzata.

NORME DI SICUREZZA

Interruttore di corrente

L'interruttore di corrente dev'essere usato per accendere e spegnere la macchina.



Controllo dell'interruttore di corrente

- Avviare la macchina, rilasciare l'interruttore di corrente e controllare che motore e disco di taglio si arrestino.



- Se l'interruttore è difettoso, sostituirlo presso un rivenditore autorizzato.

Blocco interruttore di corrente

Il blocco dell'interruttore di corrente è studiato per evitare che questo venga attivato inavvertitamente. Premendo il blocco (A) l'interruttore di corrente viene disattivato (B).

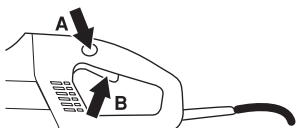

Il blocco dell'interruttore di corrente rimane premuto per tutto il tempo in cui è inserito l'interruttore. Lasciando la presa dell'impugnatura, sia l'interruttore di corrente che il relativo blocco ritornano alla posizione di partenza. Ciò avviene grazie a due sistemi di molle a ritorno indipendenti l'uno dall'altro. In questa posizione la macchina si ferma e l'interruttore si blocca.

Controllo del fermo dell'interruttore

- Controllare che l'interruttore di corrente sia bloccato quando il blocco si trova nella posizione iniziale.

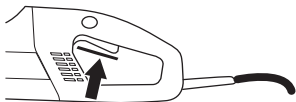

- Premere il blocco dell'interruttore e controllare che rilasciandolo questo ritorni nella posizione iniziale.



- Controllare che sia l'interruttore di corrente che il relativo blocco siano facili da inserire e che il sistema di molle a ritorno funzioni.

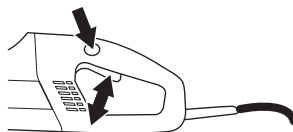

- Accendere la macchina, rilasciare il tasto e verificare se il motore e i dischi si arrestano.

Soft start e protezione dal sovraccarico

La macchina è dotata di soft start elettronico e protezione dal sovraccarico.

Se il carico della macchina supera un determinato livello, il motore inizia a battere. Se il carico diminuisce, il motore riprende a funzionare normalmente e si può proseguire il taglio.

Continuando a utilizzare la macchina mentre il motore batte, dopo un certo tempo l'elettronica interrompe l'alimentazione. Maggiore è il carico, più rapidamente avviene l'interruzione.

Se il disco di taglio si blocca, l'elettronica interrompe immediatamente l'alimentazione.

Protezione della lama

Questa protezione è applicata sopra e sotto il disco di taglio e progettata per prevenire la proiezione verso l'utente di parti del disco o del materiale tagliato.

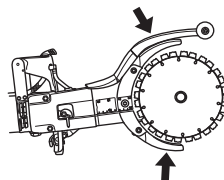

Controllo delle protezioni delle lame



AVVERTENZA! Controllare sempre che la protezione sia montata correttamente prima di avviare la macchina. Controllare anche che il disco sia montato correttamente e non presenti lesioni visibili. Se il disco è danneggiato può essere pericoloso. Vedi istruzioni alla voce Montaggio.

- Controllare che la protezione sia integra e che non presenti incrinature o deformazioni.
- Non usare mai una protezione difettosa o montata in modo errato.

NORME DI SICUREZZA

Interruttore di circuito salvavita

Gli interruttori di circuito salvavita servono da protezione nel caso si verifichi un guasto elettrico.

Il LED indica che l'interruttore di circuito salvavita è attivato e che la macchina può essere accesa. Se il LED non è attivo, premere il tasto RESET (verde).



Controllare l'interruttore di circuito salvavita

- Collegare la macchina alla presa a muro. Premere il tasto RESET (verde) e il LED rosso si illuminerà.



- Accendere la macchina.
- Premere il tasto TEST (blu).



- L'interruttore di circuito salvavita dovrebbe scattare e la macchina spegnersi all'istante. Se ciò non avviene, contattate il vostro rivenditore.
- Eseguire il ripristino con il tasto RESET (verde).

Dischi al diamante



AVVERTENZA! Le lame possono rompersi causando gravi lesioni personali all'utente.

Utilizzare esclusivamente le lame originali progettate appositamente per la macchina.

Utilizzare le lame esclusivamente nei materiali per cui sono state progettate.



AVVERTENZA! In seguito al calore generato durante il taglio di materiali plastici con lame diamantate, il materiale si può sciogliere attaccandosi alle lame. In tal caso si verifica un contraccolpo. Evitare di tagliare materiali plastici.

Generalità

- Per questa macchina si utilizzano esclusivamente lame diamantate speciali con semipuleggia integrata.
- I dischi al diamante sono costituiti da una base in acciaio dotata di segmenti contenenti diamanti industriali.

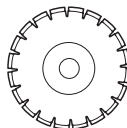

- Usare sempre un disco di taglio ben affilato.
- Controllare che le lame siano prive di crepe e altri danni. Sostituire le lame all'occorrenza.

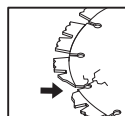

Raffreddamento ad acqua

- Utilizzare sempre il raffreddamento ad acqua. In tal modo le lame si raffreddano, la loro durata aumenta e si riduce la formazione di polvere.



AVVERTENZA! Durante il taglio a umido, raffreddare costantemente con acqua le lame diamantate per prevenire fenomeni di surriscaldamento che possono provocare la deformazione della lama con conseguenti danni alla macchina e lesioni personali.

NORME DI SICUREZZA

Vibrazioni nelle lame

- Applicando una pressione di alimentazione eccessiva, le lame possono diventare ovali e vibrare.
- Una pressione di alimentazione inferiore può eliminare le vibrazioni. In caso contrario, sostituire le lame. Vedere le istruzioni alla sezione Montaggio delle lame.
- Le lame devono essere adatte al materiale da tagliare.

Materiale

- I dischi al diamante sono consigliabili per tutte le opere in muratura, il cemento armato ed altri materiali composti.
- I dischi al diamante sono disponibili con durezza di diverso grado. Le lame devono essere adatte al materiale da tagliare. I dischi al diamante "morbidi" hanno una durata relativamente corta e una grande capacità di taglio. Vengono usati per i materiali duri come il granito e il cemento duro. I dischi al diamante "duri" hanno una durata maggiore, una minore capacità di taglio e sono destinati a materiali come i mattoni e l'asfalto.

Affilatura dei dischi al diamante

- I dischi al diamante possono perdere l'affilatura se viene usata una pressione di alimentazione errata oppure durante il taglio di alcuni materiali come il cemento dotato di armatura molto consistente. Lavorare con un disco al diamante non affilato provoca surriscaldamento il che può comportare il distacco dei segmenti diamantati.
- Affilare il disco tagliando un materiale morbido come arenaria o mattoni.

Macchine portatili con regime elevato

- Per questa macchina si utilizzano esclusivamente lame speciali con semipuleggia integrata.
- Le lame devono essere omologate per un regime uguale o maggiore di quello indicato sulla targhetta dati della macchina. Non utilizzare mai lame omologate per un regime inferiore a quello della troncatrice.

Istruzioni generali di lavoro



AVVERTENZA! Questo capitolo si riferisce alle norme basilari di sicurezza da osservare durante l'uso della motroncatrice. Queste informazioni non potranno mai sostituire la competenza di un professionista, costituita sia da formazione professionale che da esperienza pratica. In situazioni in cui vi sentite incerti su come procedere, rivolgersi sempre ad un esperto. Contattate il vostro rivenditore o un operatore che abbia esperienza della macchina. Evitare ogni tipo di operazione per la quale non vi sentiate sufficientemente competenti!

Raffreddamento ad acqua

Utilizzare sempre il raffreddamento ad acqua.



In caso di bassa pressione dell'acqua, ad es. quando l'acqua proviene da un serbatoio, è possibile rimuovere la strozzatura per ottenere il flusso d'acqua corretto.

In assenza di strozzatura, è importante non utilizzare un flusso d'acqua eccessivo, altrimenti la cinghia slitterebbe.

Taglio

- Fornire un sostegno sotto il pezzo da lavorare per prevenire le conseguenze dell'operazione e per far sì che il taglio rimanga aperto durante l'operazione.

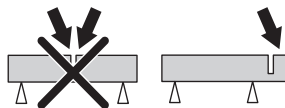

- Tenere sempre la macchina fermamente con entrambe le mani. Afferrare facendo in modo che tutte le dita abbiano una presa salda intorno all'impugnatura.

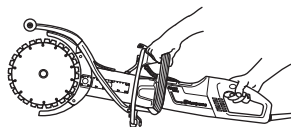

- Controllare che il disco non venga a contatto con corpi estranei all'avviamento della macchina.
- Iniziare a tagliare con il motore al massimo regime.
- Iniziare il taglio lentamente, lasciar lavorare la macchina senza forzare o spingere sul disco. Tagliare sempre al massimo regime.
- Se si vuole continuare un taglio già esistente, tagliare sempre nella stessa direzione. Evitare di tagliare di sbieco rispetto al taglio precedente: la lama potrebbe incepparsi o la macchina potrebbe «saltare sul taglio».

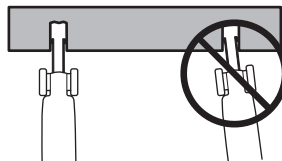

- Tagliare sempre dall'alto verso il basso (A).

NORME DI SICUREZZA

- Rimuovere la troncatrice e utilizzare l'apposito attrezzo per rimuovere il materiale rimasto fra i tagli (B).

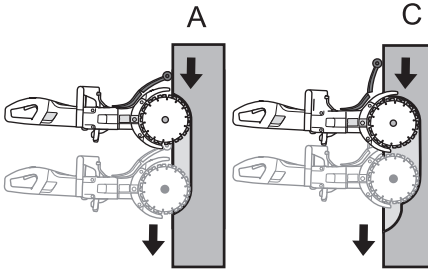

- Seguire lo stesso taglio nel pezzo ma più in profondità (C) e ripetere l'operazione di rimozione con l'apposito attrezzo.

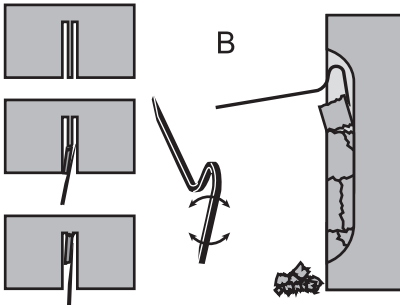

AVVERTENZA! Per eseguire un taglio verticale, tagliare sempre dall'estremità superiore del taglio verso il basso. Non tagliare mai dall'estremità inferiore del taglio verso l'alto. Ciò potrebbe generare un contraccolpo e provocare lesioni personali.

- Ripetere questa procedura finché non si è attraversato tutto il materiale da tagliare (D, E).

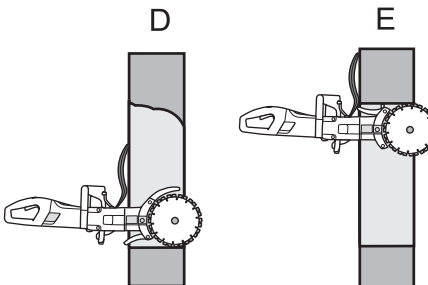

- Le protezioni delle lame sono progettate appositamente per utilizzare la troncatrice a qualsiasi profondità nel pezzo.

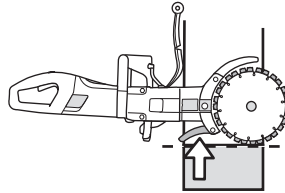

AVVERTENZA! Evitare di tagliare con il lato del disco, per evitare di danneggiarlo quasi certamente. In questo caso il disco potrebbe rompersi e causare ferite gravi. Usare solo il bordo tagliente.

Non inclinare la troncatrice; il disco potrebbe incepparsi o spezzarsi, provocando lesioni personali.

Taglio lineare

Per ottenere un taglio lineare, il paraspruzzi deve essere regolato.

- Rilasciare il gancio.

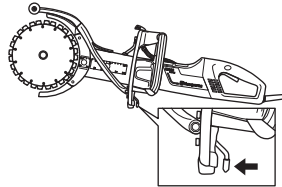

- Far scorrere lateralmente il paraspruzzi.

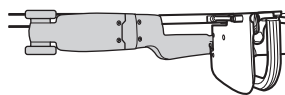
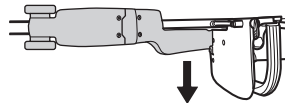

- Chiudere il gancio.

NORME DI SICUREZZA

Contraccolpo

Il contraccolpo è un movimento improvviso all'indietro della motosega che può prodursi se le lame si bloccano (si comprimono, s'incastrano, si torcono) nel cosiddetto settore di contraccolpo. Generalmente i contraccolpi sono leggeri e si percepiscono come piccoli «strappi» sull'impugnatura frontale. Tuttavia, il contraccolpo può essere molto violento. Se non si presta attenzione o se la presa sulla motosega non è ben salda, questa può saltare all'indietro violentemente.



AVVERTENZA! Il contraccolpo può essere improvviso e molto violento, e come conseguenza la motosega può saltare all'indietro con molta forza. Può causare lesioni gravi o addirittura mortali. È quindi necessario analizzare le possibili cause del contraccolpo ed evitarle usando una corretta tecnica di taglio.

Causa del contraccolpo

Il contraccolpo si produce se si esegue il taglio con il settore di contraccolpo della lama, per esempio se si taglia dal basso verso l'alto o verso se stessi.

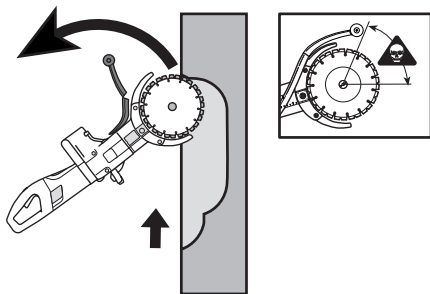

Regole basilari

- Non tagliare mai dal basso verso l'alto o verso se stessi: in questo modo si limita il pericolo del settore di contraccolpo.

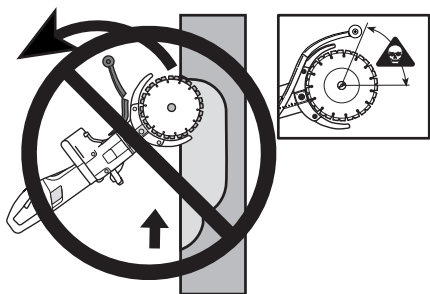

- Tenere sempre la macchina fermamente con entrambe le mani. Afferrare facendo in modo che tutte le dita abbiano una presa salda intorno all'impugnatura.

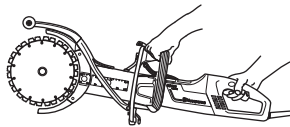

- Mantenere una posizione ben salda ed equilibrata.
- Per eseguire un taglio verticale, tagliare sempre dall'estremità superiore del taglio verso il basso.
- Tagliare sempre al massimo regime.
- Non tagliare con il quadrante superiore (settore di contraccolpo) della lama. Evitare di torcere o spingere lateralmente le lame durante l'operazione di taglio. Ciò può produrre un contraccolpo.
- Avanzare con cautela in un taglio già esistente. Accertarsi che il taglio sia sufficientemente ampio e che le lame non siano inclinate durante l'operazione di taglio. Ciò può produrre un contraccolpo.
- Mantenersi ad una distanza comoda dal pezzo.
- Non lavorare mai ad altezza superiore della spalla.
- Non tagliare mai da una scala. Se si deve lavorare a una certa altezza, usare una piattaforma o un'impalcatura.
- Controllare che il pezzo in lavorazione non si muova durante il taglio, per impedire che schiacci il disco nel taglio.

Frenaggio

L'incastramento si verifica quando le parti inferiori delle lame si fermano improvvisamente o il taglio si chiude. (Per evitare il problema, vedere le istruzioni alle sezioni Regole di base e Incastramento/rotazione, di seguito.)

Schiacciamento/rotazione

L'incastro si verifica quando il taglio si chiude. La macchina può venir tirata improvvisamente verso il basso con un movimento molto violento.

Come evitare lo schiacciamento

Appoggiare il pezzo in lavorazione in modo che il taglio rimanga aperto durante tutta l'operazione e anche al termine di questa.

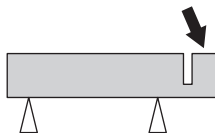

Controllare il regime del motore

Utilizzando un contagiri, controllare periodicamente il regime del motore alla temperatura di esercizio, a pieno gas e a vuoto.

MONTAGGIO

Montaggio



AVVERTENZA! Staccare sempre la spina dalla presa prima di pulizia, manutenzione e montaggio.

Montaggio delle lame

- Le lame Husqvarna sono progettate appositamente e omologate per il taglio a mano libera con la troncatrice K3000 Cut-n-Break. Le lame sono dotate di una semipuleggia integrata e devono essere sostituite a coppia.
- Allentare i dadi e il bullone di serraggio che rilasciano la barra. In tal modo, la cinghia di trasmissione si trova in una posizione che agevola il montaggio delle nuove lame. **La cinghia di trasmissione non si schiaccia altrettanto facilmente.**

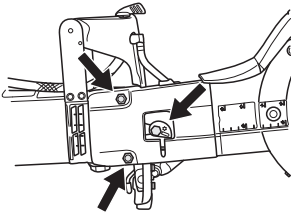

- Rimuovere le vecchie lame svitando il dado centrale. Dopo aver rimosso le lame, controllare che la cinghia di trasmissione non sia usurata. Per la sostituzione della cinghia di trasmissione, vedere le istruzioni alla sezione Sostituzione della cinghia di trasmissione.
- Posizionare le lame su ogni lato del braccio di taglio. Controllare che i fori per entrambi i perni guida nella semipuleggia siano allineati ai fori nella rosetta e al dado. Montare quindi la vite e il gruppo rosetta con perni guida.

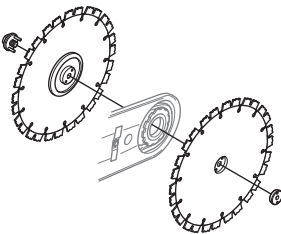

È molto importante far ruotare le lame quando si serra il dado. In tal modo si è certi che la cinghia non rimanga schiacciata fra le semipulegge integrate sulle lame quando si serrano le lame/la puleggia con il dado. Si consiglia di procedere in sequenza, cioè serrare parzialmente, ruotare leggermente e ripetere la procedura fino al fissaggio delle lame.

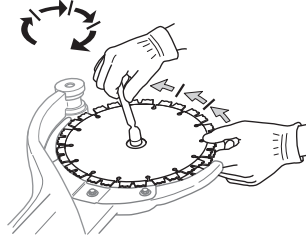

IMPORTANTE! Ricordare di tendere la cinghia e controllarne la tensione prima del taglio. Vedere le istruzioni alla sezione Controllo e regolazione della cinghia di trasmissione.

Protezioni delle lame

- Le protezioni devono sempre essere montate sulla macchina. Controllare che le protezioni siano fissate e funzionino correttamente prima di iniziare il taglio.

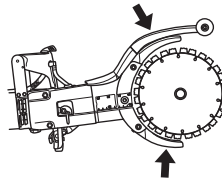

AVVIAMENTO E ARRESTO

Prima dell'avvio



AVVERTENZA! Prima dell'avviamento osservare quanto segue:

La macchina dev'essere collegata ad una presa a terra.

Controllare che la tensione di rete corrisponda a quella indicata sul marchio della macchina.

Accertarsi di avere una posizione stabile e che il disco di taglio non venga a contatto con un corpo estraneo.

Osservare che non vi siano addetti ai lavori nelle vicinanze.

Raccordo dell'acqua

- Collegare il flessibile dell'acqua alla rete idrica (A). Il flusso d'acqua può essere registrato con l'apposito rubinetto (B).

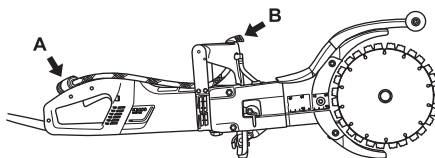

Interruttore di circuito salvavita



AVVERTENZA! Non usare mai lo strumento senza l'interruttore per i guasti a terra fornito insieme allo strumento. Eventuali distrazioni possono causare lesioni personali gravi o mortali.

- Accertarsi che l'interruttore di circuito salvavita sia acceso. Il LED indica che l'interruttore di circuito salvavita è attivato e che la macchina può essere accesa. Se il LED non è attivo, premere il tasto RESET (verde).



- Controllare l'interruttore di circuito salvavita. Vedi istruzioni alla voce Controllo, manutenzione e servizio dei dispositivi di sicurezza della macchina.

Avviamento

- Afferrare l'impugnatura anteriore con la mano sinistra.
- Afferrare l'impugnatura posteriore con la mano destra.

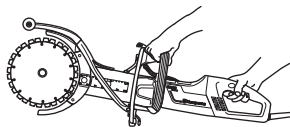

- Premere il blocco dell'interruttore di corrente con il pollice destro e inserire l'interruttore di corrente.

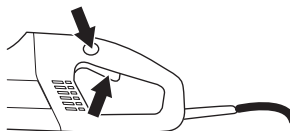

- Fare funzionare la macchina senza carico e in modo sicuro per almeno 30 secondi.

Arresto

- Il motore si arresta rilasciando l'interruttore di corrente.



AVVERTENZA! Dopo lo spegnimento del motore, il disco di taglio continua a ruotare per un po'.

MANUTENZIONE

Generalità



AVVERTENZA! Controllo e/o manutenzione devono essere eseguiti a motore spento e dopo aver staccato la spina dalla presa.

Pulizia



AVVERTENZA! Non utilizzare una lancia ad alta pressione per risciacquare l'interno della macchina.

La macchina è resistente all'assorbimento dell'umidità e ai spruzzi durante il processo di taglio. L'acqua pulita non interferisce con il corretto funzionamento della macchina.

Se si tagliano materiali contenenti sale, come cemento o mattoni, bisogna risciacquare la macchina una volta terminata l'operazione. Pulire la macchina riduce il rischio di incrostazioni al suo interno che possono provocare perdite di corrente tra le componenti elettriche, che, a loro volta, possono causare lo spegnimento involontario dell'interruttore per i guasti a terra.

- Pulire la macchina quotidianamente risciacquandola con dell'acqua pulita una volta terminata l'operazione.
- Posizionare la macchina con l'impugnatura posteriore rivolta verso l'alto. Risciacquare le prese d'aria dell'impugnatura posteriore con dell'acqua pulita. L'acqua fuoriuscirà dalle prese d'aria frontali.
- Collegare la macchina all'alimentazione e metterla in funzione a secco per circa 30 secondi perchè si asciughi rapidamente.

Controllo e regolazione della cinghia di trasmissione



- La cinghia di trasmissione è completamente incapsulata e ben protetta da polvere, sporcizia e problemi meccanici durante la lavorazione.

Controllare il tensionamento della cinghia di trasmissione

- Inserire il giravite nella cavità.
- Una cinghia di trasmissione tesa correttamente deve flettersi di circa 5 mm.

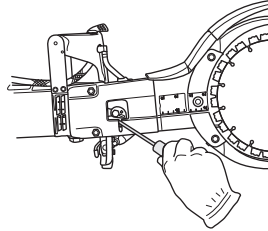

Serrare la cinghia

- Svitare i due dadi.
- Allentare il bullone di serraggio.

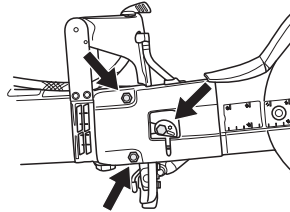

- Girare la piastra eccentrica in senso antiorario con un giravite o un cacciavite Torx. In questo modo la cinghia viene serrata spingendo in avanti la barra.

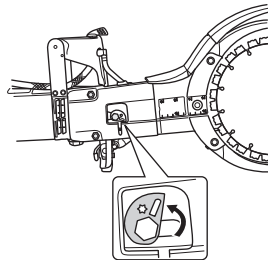

- Serrare i dadi.
- Avvitare saldamente il bullone. Mantenere ferma la piastra eccentrica di modo che non si muova quando serrate le viti.

IMPORTANTE! Una nuova cinghia deve essere serrata dopo 30-60 minuti di funzionamento.

Sostituzione della cinghia di trasmissione

- Allentare la cinghia.
- Rimuovere le lame.

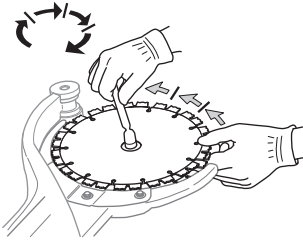

- Togliere il coperchio copricinghia allentando i dadi, il bullone di serraggio e la camma eccentrica.

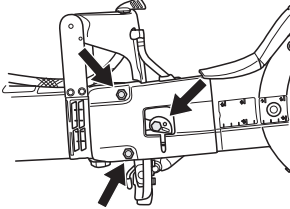

- Staccare il flessibile dell'acqua.

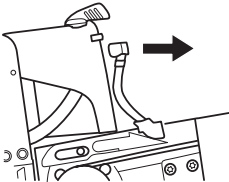

- Allentare le trasmissioni. Utilizzare una chiave per bloccare. (Per bloccare può essere usata una chiave combinata o uno strumento di supporto.)

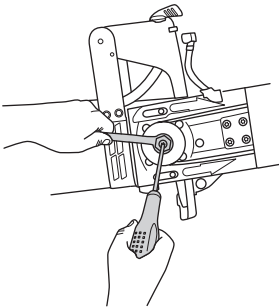

- Togliere il braccio di taglio tirandolo fuori dalla macchina in linea retta.

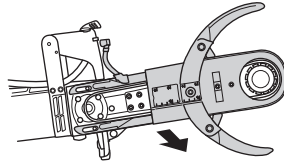

- Svitare le cinque viti che fissano le protezioni al braccio di taglio.

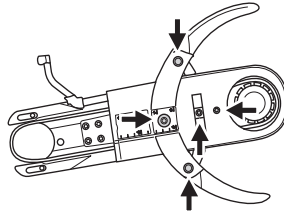

- Rimuovere la vecchia cinghia e collocare una nuova.
- Montare nuovamente le protezioni sul braccio di taglio.
- Montare il braccio di taglio sulla macchina, fissando contemporaneamente la puleggia motrice.
- Sostituire il flessibile dell'acqua.
- Rimontare il coperchio copricinghia, i dadi, il bullone di serraggio e la camma eccentrica.
- Rimontare le lame e serrare il dado. Vedere le istruzioni alla sezione Montaggio delle lame.
- Serrare la cinghia, i dadi e il bullone. Vedere le istruzioni alla sezione Controllo e regolazione della cinghia di trasmissione.

IMPORTANTE! Ricordare di tendere la cinghia e controllarne la tensione prima del taglio. Vedere le istruzioni alla sezione Controllo e regolazione della cinghia di trasmissione.

Sistema di raffreddamento



- La macchina è dotata di efficace ventola per il raffreddamento del motore. L'aria di raffreddamento, che viene aspirata attraverso la grata nell'impugnatura posteriore della macchina, attraversa statore e rotore e fuoriesce dalla sezione anteriore dell'alloggiamento del motore.

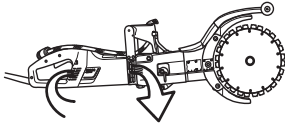

- Affinché la macchina mantenga costantemente un raffreddamento ottimale, è necessario mantenere pulite le aperture per l'aria. Pulire regolarmente la macchina usando aria compressa.

Sostituzione delle spazzole al carbonio

- Controllare le spazzole almeno una volta al mese. Se presentano segni di usura, crepature o altre deformazioni, sostituirle con spazzole nuove.
- In caso di sostituzione, sostituire tutte le spazzole.
- Togliere entrambi gli occhielli svitando entrambe le viti.

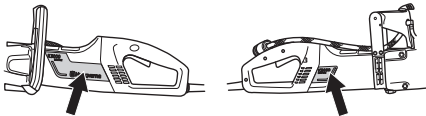

- Svitare il cavo che fissa la spazzola. Sollevare poi la molla e togliere la spazzola dal supporto.

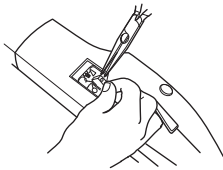

- Pulire i supporti delle spazzole con un pennello asciutto.
- Soffiar via la polvere con cautela.
- Montare le nuove spazzole controllando che si muovano leggermente nei supporti.
- Abbassare le molle e avvitarle il cavo.
- Far funzionare le nuove spazzole al carbonio per circa 40 minuti con il motore al minimo.

Rubinetto dell'acqua

- Controllare e pulire la strozzatura all'occorrenza. Non utilizzare manichette distorte, logore o danneggiate.

Alimentazione elettrica



AVVERTENZA! Non utilizzare mai cavi danneggiati che possono causare lesioni personali gravi o mortali.

- Controllare che il cavo e la prolunga del cavo siano integri e in buono stato. Non usare la macchina se il cavo è danneggiato. Portarla presso un rivenditore autorizzato per la riparazione.

Manutenzione giornaliera

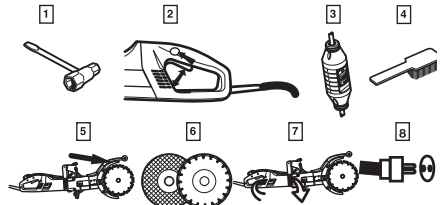

- 1 Controllare che dadi e viti siano ben serrati.
- 2 Controllare che l'unità dell'interruttore di corrente funzioni in osservanza delle norme di sicurezza.
- 3 Controllare l'interruttore di circuito salvavita
- 4 Pulire le parti esterne della macchina.
- 5 Controllo della protezione del disco di taglio
- 6 Controllo dello stato del disco di taglio.
- 7 Controllare e pulire le aperture per l'aria di raffreddamento.
- 8 Controllare che il cavo e la prolunga del cavo siano integri e in buono stato.

CARATTERISTICHE TECNICHE

Caratteristiche tecniche		K 3000 Cut-n-Break
Motore		
Classe di protezione		I
Velocità max del disco, giri/min	230V, 50Hz	4250
	120V, 60Hz	4460
Tensione nominale, V		
Europe		230
Great Britain		110
USA / Canada / Japan		100-120
Potenza nominale, W		
Europe	230V, 50Hz	2700/12 A
Great Britain	110V, 50Hz	2200/20 A
USA / Canada / Japan	100-120V, 50-60Hz	15 A
Peso		
Mototroncatrice senza dischi, kg		7,9
Raffreddamento ad acqua		
Raffreddamento ad acqua		Sì
Raccordo dell'acqua		Tipo "Gardena"
Pressione dell'acqua max, bar		8

Emissioni di rumore (vedi nota 1)	
Livello potenza acustica, misurato dB(A)	108
Livello potenza acustica, garantito dB(A)	109
Livelli di rumorosità (vedi nota 2)	
Livello pressione acustica all'udito dell'operatore, dB(A)	95
Livelli di vibrazioni (vedi nota 3)	
Impugnatura anteriore, m/s ²	3,2
Impugnatura posteriore, m/s ²	3,4

Nota 1: Emissioni di rumore nell'ambiente misurate come potenza acustica (L_{WA}) in base alla norma EN 60745-2-3.

Nota 2: Livello di pressione acustica in ottemperanza alla norma EN 60745-2-3. I dati riportati per il livello di pressione acustica hanno una dispersione statistica tipica (deviazione standard) di 1,0 dB(A).

Nota 3: Livello di vibrazioni in ottemperanza alla norma EN 60745-2-3. I dati riportati per il livello di vibrazione hanno una dispersione statistica tipica (deviazione standard) di 1 m/s².

Attrezzatura di taglio

Lama a disco, mm/pollici	Rapporto	Max velocità periferica, m/s	Profondità di taglio, mm/pollici
225/9	45/79	60	400/16

Dimensioni consigliate per i cavi

Area cavi	1,5 mm ²	2,5 mm ²
Tensione di entrata: 100-120 V	20 m	40 m
Tensione di entrata: 220-240 V	30 m	50 m

CARATTERISTICHE TECNICHE

Dichiarazione di conformità CE

(Solo per l'Europa)

Husqvarna AB, SE-433 81 Göteborg, Svezia, tel: +46-31-949000, certifica con la presente che la moto-troncatrice **Husqvarna K 3000 Cut-n-Break** a partire dai numeri di serie del 2010 (l'anno viene evidenziato nel marchio di fabbrica ed è seguito da un numero di serie) è conforme alle disposizioni della DIRETTIVA DEL CONSIGLIO:

- del 17 maggio 2006 "sulle macchine" **2006/42/CE**.
- del 15 dicembre 2004 "sulla compatibilità elettromagnetica" **2004/108/CE**.
- del 12 dicembre 2006 "riguardanti le apparecchiature elettriche" **2006/95/EC**.
- dell'8 giugno 2011 "relativa alla restrizione di alcune sostanze pericolose" **2011/65/EU**

Sono state applicate le seguenti norme: EN ISO 12100:2010, EN 55014-1:2006, EN 55014-2/A1:2001, EN 61000-3-2:2006, EN 61000-3-3/A1/A2:2005, EN 60745-1:2009, IEC 60745-2-22:2009.

Göteborg, 5 gennaio 2015.



Helena Grubb

Vicepresidente, costruzione Husqvarna AB

(Rappresentante autorizzato per Husqvarna AB e responsabile della documentazione tecnica.)

1153344-41
Istruzioni originali



2015-01-30 rev. 2