

Kullanım kılavuzu
K960
K960 Rescue

Makineyi kullanmadan önce kullanım kılavuzunu iyice okuyarak içeriğini kavrayınız.

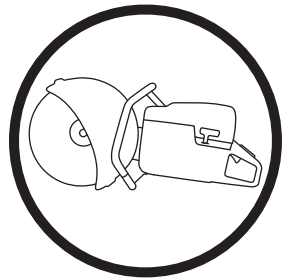

Turkish

SEMBOLLERİN AÇIKLANMASI

Makinenin üzerindeki semboller:

UYARI! Yanlış veya dikkatsizce kullanıldığında bu makine, kullanan veya başkaları açısından ciddi veya ölümcül yaralanmalara yol açabilecek tehlikeli bir araç haline gelebilir.



Makineyi kullanmadan önce kullanım kılavuzunu iyice okuyarak içeriğini kavrayınız.



Her zaman kullanılması gereken malzemeler:

- Koruyucu miğfer
- Gürültüye karşı kulaklık
- Koruyucu gözlük ya da yüz siperi
- Nefes alma maskesi



Bu ürün geçerli CE direktiflerine uygundur.



UYARI! Kesme sırasında toz oluşur, bu tozun solunması yaralanmalara neden olabilir. Onaylı bir nefes alma maskesi kullanın. Benzin dumanını ve egzoz gazlarını solumayın. Çalıştığınız ortamda her zaman iyi havalandırma olmalıdır.



UYARI! Geri tepmeler ani, hızlı ve şiddetli olabilir ve tehdit edici hayati yaralanmalara neden olabilir. Makineyi kullanmadan önce talimatları okuyun ve anlayın.



UYARI! Testereden çıkan kıvılcımlar yanıcı özellikteki şu maddeleri tutuşturabilir: benzin (gaz), tahta, saman vb.



Çevreye verdiği gürültü emisyonları Avrupa Birliği'nin direktiflerine uygundur. Makinenin emisyonları Teknik bilgiler bölümünde ve etikette belirtilmiştir.



Kullanım kılavuzundaki semboller:

Kontrol ve/veya bakım, motor durdurulduktan ve STOP durumuna getirildikten sonra yapılmalıdır.



Çalıştırma konumu.



Çalıştırma konumunda geri çekme yayıyla durdurma.



Dur, sabit konumda.



Her zaman onanmış koruyucu eldivenler kullanılmalıdır.

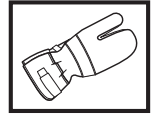

Düzenli aralıklarla temizlik gerekmektedir.

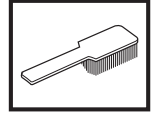

Gözle bakarak kontrol.



Koruma gözlüğü ve yüz siperi kullanılmalıdır.



Makina üzerindeki diğer semboller/etiketler kimi pazarlarda onay almak için gerekli özel koşullarla ilgilidir.

İÇİNDEKİLER

İçindekiler

SEMBOLLERİN AÇIKLANMASI

Makinenin üzerindeki semboller:	2
Kullanım kılavuzundaki semboller:	2

İÇİNDEKİLER

İçindekiler	3
-------------------	---

NE NEDİR?

Motorlu testerede ne nedir - K960?	4
--	---

NE NEDİR?

Motorlu testerede ne nedir - K960 Rescue?	5
---	---

GÜVENLİK AÇIKLAMALARI

Yeni bir motorlu testereyi kullanmadan önceki adımlar	6
Kişisel koruyucu araçlar	6
Genel güvenlik açıklamaları	7
Makinenin güvenlik donanımı	8
Kesici bıçaklar	10
Genel çalışma açıklamaları	12

MONTAJ

Hareket milini ve flanş rondelalarını kontrol etme	14
Kesici bıçağı takma	14
Bıçak koruyucusu	14

YAKIT KULLANIMI

Çalıştırıcı	15
İki-strok yağı	15
Yakıt ikmali	15

ÇALIŞTIRMA VE DURDURMA

Başlamadan önce	16
Çalıştırma	16

BAKIM

Hareket kayışını germe	17
Hareket kayışının değiştirilmesi	17
Kayış makarası ve debriyaj	17
Karbüratör	17
Yakıt filtresi	18
Hava filtresi	18
Çalıştırma aracı	18
Buji	20
Soğutucu sistem	20
Susturucu	20
Genel bakım talimatları	21

TEKNİK BİLGİLER

K960, K960 Rescue	22
Kesme donanımı	22
Uygunluk konusunda AB deklarasyonu	23

NE NEDİR?

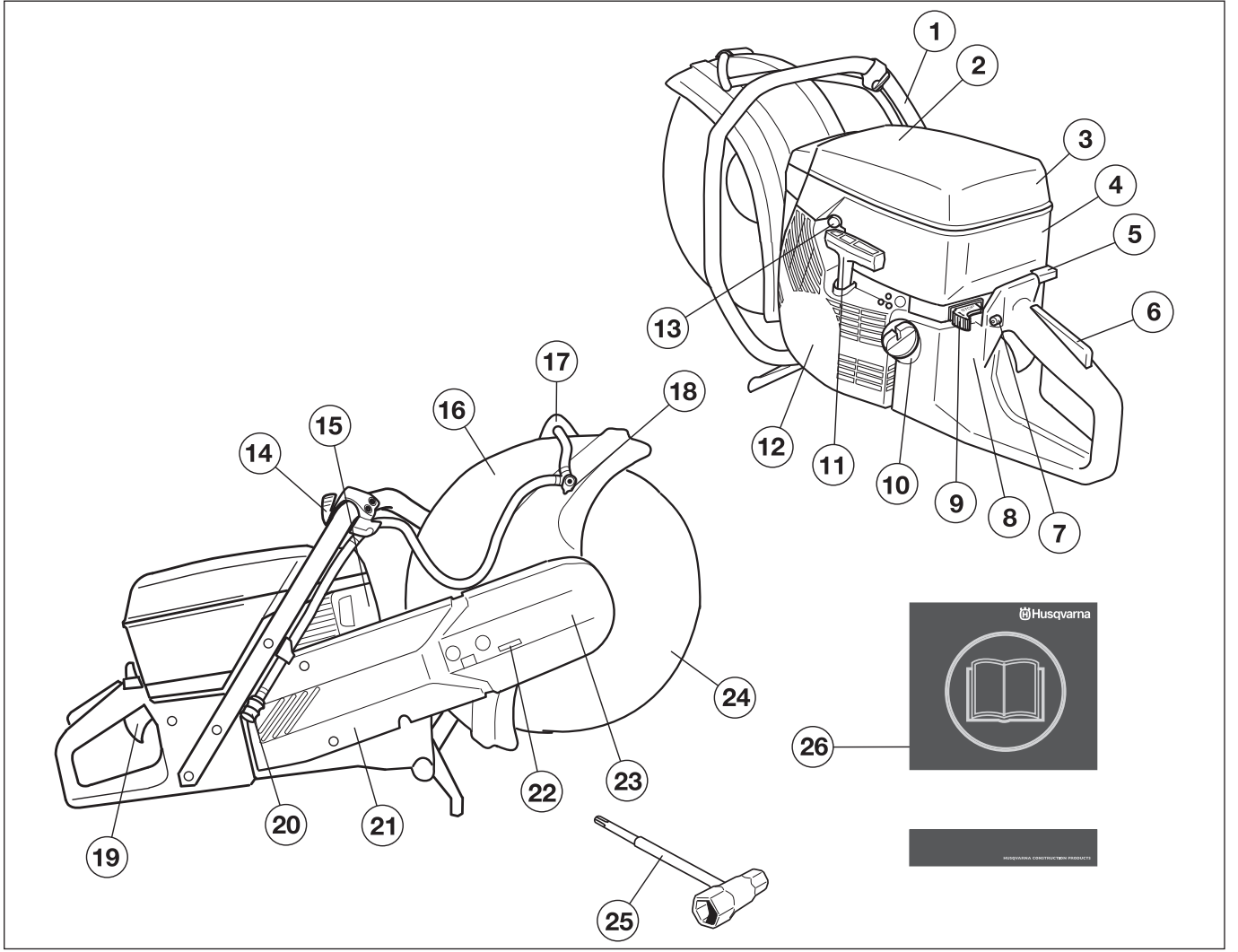

Motorlu testerede ne nedir - K960?

- | | |
|--------------------------|-------------------------------|
| 1 Ön kulp | 14 Su tıpası |
| 2 Uyarı yazısı | 15 Susturucu |
| 3 Hava filtresi | 16 Bıçak koruyucusu |
| 4 Silindir kapağı | 17 Bıçak koruyucusu ayar kolu |
| 5 Jikle | 18 Su kiti |
| 6 Kelebek kilidi | 19 Gaz ayarı |
| 7 Kelebek kilibi | 20 Su konektörü |
| 8 Derecelendirme plakası | 21 Kesme kolu |
| 9 Stop düğmesi | 22 Kayış gerdirici |
| 10 Yakıt deposu | 23 Kesici kafa |
| 11 Çalıştırma tutacağı | 24 Kesici bıçak |
| 12 Çalıştırma aracı | 25 Anahtar |
| 13 Basınç azaltma supabı | 26 Kullanım kılavuzu |

NE NEDİR?

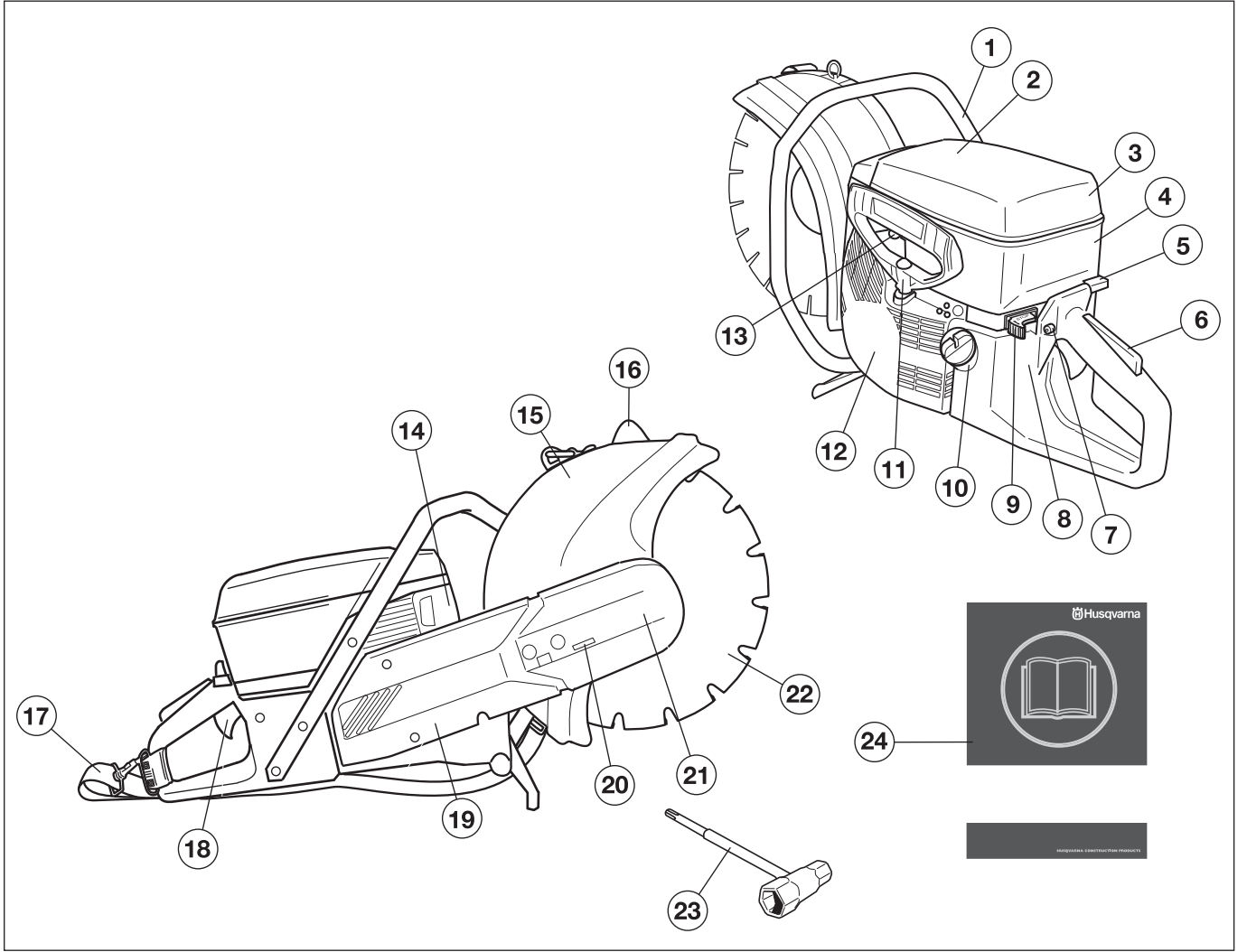

Motorlu testerede ne nedir - K960 Rescue?

- | | |
|--------------------------|--------------------------------|
| 1 Ön kulp | 13 Basınç azaltma supabı |
| 2 Uyarı yazısı | 14 Susturucu |
| 3 Hava filtresi | 15 Bıçak koruyucuları |
| 4 Silindir kapağı | 16 Bıçak koruyucusu ayar kolu |
| 5 Jikle | 17 Kayış |
| 6 Kelebek kilidi | 18 Gaz ayarı |
| 7 Kelebek kilibi | 19 Kesme kolu |
| 8 Derecelendirme plakası | 20 Kayış gerdirici |
| 9 Stop düğmesi | 21 Kesici kafa |
| 10 Yakıt deposu | 22 Keskin aletlerde ağız kısmı |
| 11 Çalıştırma tutacağı | 23 Anahtar |
| 12 Çalıştırma aracı | 24 Kullanım kılavuzu |

GÜVENLİK AÇIKLAMALARI

Yeni bir motorlu testereyi kullanmadan önceki adımlar

- Makineyi kullanmadan önce kullanım kılavuzunu iyice okuyarak içeriğini kavrayınız.
- Kesici bıçağın montajını ve ayarını kontrol edin. Kesici bıçağın takılması başlığı altındaki talimatlara bakın.
- Motoru çalıştırın ve rölanti ayarını kontrol edin, Bakım başlığı altındaki talimatlara bakın. Karbüratör doğru şekilde ayarlandığında, kesici bıçak rölanti sırasında hareketsiz olmalıdır. Rölantide çalışma hızının nasıl ayarlanacağı, Rölanti hızı T'nin ince ayarı başlığı altında açıklanmıştır. Doğru hızı bu talimatlara uygun şekilde ayarlayın Rölantide çalışma hızı doğru ayarlanmamışsa motorlu testereyi kullanmayın!
- Motorlu testereyi düzenli bir şekilde kontrol etmesi ve gerekli ayarları ve onarımları yapması için Husqvarna satıcınıza başvurun
- Kurtarma bıçağı yalnızca kurtarma görevlerinde ve yalnızca eğitimli personel tarafından kullanılmalıdır.



UYARI! İmalatçının izni olmaksızın makinenin orijinal yapısı hiçbir biçimde değiştirilemez. Her zaman orijinal yedek parça kullanılmalıdır. Yetkili olmayan kişiler tarafından yapılan değişiklikler ve/veya orijinal olmayan parçalar, kullanıcının yaralanmasına ya da ölümüne neden olabilir.



UYARI! Bir maddeyi kesen, ezen, delen, zımparalayan veya şeklini değiştiren araçları kullanırken oluşan toz ve duman, zararlı kimyasal maddeler içerebilir. Üzerinde çalıştığınız maddenin içeriğini bilmeniz ve uygun toz maskesini veya solunum koruma aracını takmanız gerekir.



UYARI! Motorlu bir testere yanlış veya dikkatsizce kullanıldığında ciddi, hatta ölümcül yaralanmalara neden olabilecek tehlikeli bir araçtır. Bu Kullanım Kılavuzu'nu okuyarak içeriğini anlamanız son derece önemlidir.



UYARI! Bu makinenin ateşleme sistemi çalışma sırasında elektromanyetik alan yaratır. Bu elektromanyetik alan, bazı durumlarda kalp pilleri ile etkileşime girebilir. Ciddi veya ölümcül yaralanma riskini azaltmak için, kalp pili takılmış kişilerin bu makineyi kullanmadan önce doktorlarına ve kalp pili üreticisine danışmalarını öneririz.

Husqvarna Construction Products'in, sürekli ürün geliştirme politikası vardır. Partner, ürünlerin tasarım ve görünüşünü, önceden bildirmeksizin değiştirme ve herhangi bir yükümlülüğü olmaksızın tasarım değişikliklerini piyasaya sürme haklarını saklı tutar.

Kullanım Kılavuzu'ndaki tüm bilgi ve veriler, Kullanım Kılavuzu baskıya gönderildiği dönemde geçerlidir.

Kişisel koruyucu araçlar



UYARI! Makineyi her kullandığınızda, onaylanmış kişisel koruyucu araçlar kullanmalısınız. Kişisel koruyucu araçlar sakatlanma tehlikesini ortadan kaldırmazlar da, herhangi bir kazanın meydana gelmesi durumunda yaralanma derecesini azaltırlar. Uygun kişisel koruyucu araçlar seçmekte satıcınızın yardımını isteyiniz.

- Koruyucu miğfer
- Gürültüye karşı kulaklık
- Koruyucu gözlük ya da yüz siperi



- Nefes alma maskesi

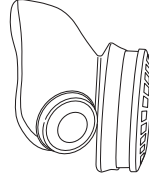

- Sağlam, sıkı kavrayan eldiven.

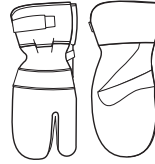

- Tam hareket serbestliği sağlayan, sıkıca oturan, sağlam ve rahat giysiler.

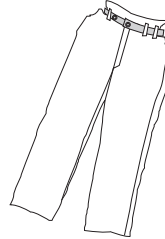

- Keseceğiniz madde için önerilen bacak koruyucularını kullanın.
- Çelik burunlu, kaymaz çizme.



- İlk yardım çantası her zaman kolay ulaşılabir yerde olmalıdır.



GÜVENLİK AÇIKLAMALARI

Genel güvenlik açıklamaları

ÖNEMLİ! Bu Kullanım Kılavuzu'nun tümünü okumadan motorlu testereyi kullanmayın. "Motorlu testerenin güvenlik donanımının kontrolü, bakımı ve servisi" bölümünde listelenen konularla birlikte tüm servis hizmetleri, bu iş için eğitilmiş servis uzmanları tarafından verilmelidir.

Çalışma alanı güvenliği

- Çalışma alanını temiz ve iyi aydınlatılmış tutun. Kalabalık veya karanlık alanlar kazalara neden olabilir.
- Makineyi asla bina içinde kullanmayın. Motorun egzoz dumanlarını solumanın tehlikeli olduğunu unutmayın.
- Kötü hava koşullarında çalışmaktan kaçınınız. Örneğin yoğun sis, kaygan zemin, ağacın düşme yönünü etkileyecek hava koşulları v.b. Kötü havada çalışmak yorucudur ve kaygan zemin, ağacın düşme yönü v.b. gibi konularda.
- Motorlu testerenizle çalışmaya başlamadan önce çalışacağınız alanda herhangi bir şey olmamasına dikkat edin ve yere sağlam basın. Aniden hareket edebilecek şeylere dikkat edin. Keserken, herhangi bir parçanın yerinden kopup düşerek yaralanmalara sebep olmamasına dikkat edin. Zeminin eğimli olduğu yerlerde çalışırken çok dikkatli olun.
- Kesilecek bölgede boru ve elektrik kablosu bulunmadığından emin olun.
- Çevrenize dikkat ediniz:
 - İnsan, hayvan ya da başka bir şeyin, makine üzerindeki denetiminizi engelleyemeyeceğinden emin olunuz.
 - Yukarıdakilerden hiçbirinin kesici bıçakla temas etmediğinden emin olmak için.
- Kurtarma bıçağı kesilen cisimden parçalar koparır ve olumsuz koşullarda kullanıldığında karbit uçlar kopup hızla etrafa sıçrayabilir. İnsanları ve hayvanları riskli alandan mümkün olduğunca uzak tutun.

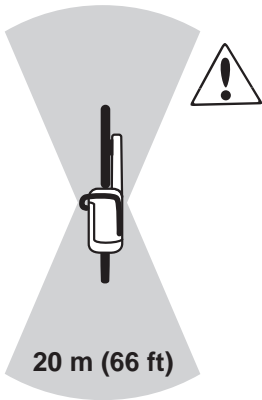

UYARI! Makineyi yalnızca iyi havalandırması olan yerlerde kullanın. Bunlara dikkat edilmemesi ciddi yaralanmalara veya ölüme neden olabilir.



UYARI! Motorlu testere için güvenli mesafe 15 metre uzaklıktır. Hayvanların ve seyredenlerin çalıştığınız alanın dışında olmasını sağlamak sizin sorumluluğunuzdadır. Kesmeye başlamadan önce, çalışacağınız alanda bir şey olmamasına dikkat edin ve yere sağlam basın.

Kişisel güvenlik

- Kişisel koruyucu araçlar kullanınız. Kişisel koruyucu araçlar bölümüne bakınız.
- Yorgun ya da içkili iken ya da görüş, karar verme ve bedensel denetim yeteneklerinizi etkileyebilecek olan bir ilaç almışsanız makineyi asla kullanmayınız.
- Kullanım kılavuzu içeriğini anladığından emin olmadan hiçbir kimsenin makineyi kullanmasına izin vermeyin.
- Kesme donanımı dönerken, giysilerinizin veya herhangi bir yerinizin kesme donanımıyla temas etmediğinden emin olun.
- Kesme donanımı dönerken, kesme donanımından güvenli bir uzaklıkta durun.
- Makine çalışırken, kesme donanımı koruyucuları her zaman takılı olmalıdır.
- Her zaman güvenli ve sağlam bir çalışma pozisyonunda olduğunuzdan emin olun.



UYARI! Titreşime maruz kalmak, kan dolaşımı rahatsızlığı olan kişilerde damar ve sinir hastalıklarına neden olabilir. Titreşime maruz kalmaktan kaynaklanmış olabilecek herhangi bedensel bir belirti duyumsamanız durumunda doktora başvurunuz. Belirti örnekleri şunlardır: uyuşma, duyu kaybı, gıdıklanma, iğnelenme, acı, kuvvet kaybı, deri renginde veya durumunda değişiklik. Bu belirtiler genellikle parmaklarda, ellerde ve bileklerde görülür.

Kullanım ve bakım

- Motorlu testere, taş gibi sert maddeleri kesmek için tasarlanmıştır. Yumuşak maddeleri keserken geri tepme riskinin daha yüksek olacağını unutmayın. Geri tepmeyi önleyici önlemler bölümüne bakınız.
- Hatalı bir makineyi asla kullanmayınız. Elinizdeki broşürde bulunan bakım, denetim ve servisle ilgili açıklamaları izleyiniz. Kimi bakım ve servis önlemleri, deneyimli ve kalifiye ustalar tarafından yapılmalıdır. Bakım bölümüne bakınız.
- Artık orijinal imalatına benzerliği kalmayacak biçimde yapısal değişikliğe uğratılmış bir makineyi asla kullanmayınız.
- Kesme donanımı dönerken makineyi hareket ettirmeyin. Makine, durma süresini kısaltmak için sürtünme freni ile donatılmıştır.

Taşıma ve saklama

- Çocukların ve izinsiz kişilerin erişememesi için motorlu testereyi mutlaka kilitlenebilen bir yerde saklayın.
- Kesici bıçakları kuru, buzlanma olmayan ortamlarda saklayın.

Kesici bıçaklar

- Motorlu testereyi, üzerinde kesici bıçak takılı haldeyken saklamayın veya nakletmeyin. Testere kullanıldıktan sonra tüm bıçaklar testereden çıkartılmalı ve dikkatli bir şekilde saklanmalıdır.
- Zımpara disklerine özel dikkat sarf edilmelidir. Zımpara diskleri düz bir yüzey üzerinde saklanmalıdır. Zımpara diskinin nemli ortamlarda saklanması, dengesizliğe neden olabilir ve yaralanmaya yol açabilir.
- Yeni bıçakları, nakil sırasında veya saklama süresince herhangi bir hasar olup olmadığını anlamak üzere kontrol edin.

GÜVENLİK AÇIKLAMALARI

Yakıt güvenliği



(Doldurma, Yakıt karıştırma, Koruma)



UYARI! Yakıtı taşıırken çok dikkatli olunuz. Patlama ve yanma riskinin olabileceğini düşününüz.

- Motor çalışır durumdayken asla yakıt ikmali yapmayınız.
- Yakıt ikmali ve yakıt karıştırma sırasında havalandırma konusuna özen gösteriniz (benzin ve ikili yağ).
- Makineyi çalıştırmadan önce, yakıt ikmal yerinden en az 3 m uzaklaşınız.

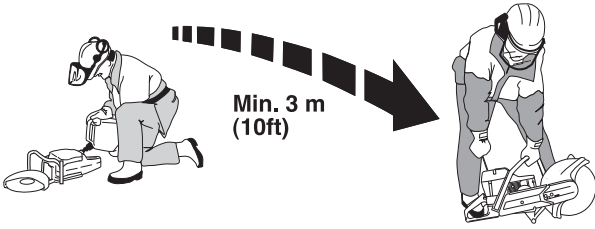

- Aşağıdaki durumlarda makineyi asla çalıştırmayınız:
 - Eğer motorun yakıt tankına doldurduğunuz yakıttan, yakıt döküntüsü varsa: Dökülen bütün yakıtı siliniz ve kalan benzinin buharlaşmasını bekleyiniz.
 - Eğer yakıt döküntüsü size veya elbisenize bulaşırsa, hemen elbisenizi değiştiriniz. Yakıt döküntüsü ile temas eden vücudunuzun bölümlerini hemen yıkayınız. Yakıt döküntüsü ile temas eden vücudunuzun bölümlerini sabun ve suyla yıkayınız.
 - Yakıt sızdırıyorsa. Depo kapağı ve yakıt kablolarında sızma olup olmadığını düzenli olarak denetleyiniz.
- Makineyi ve yakıtı, kıvılcım ve alev sızıntısı riskinin olmadığı, örn: elektrik makinelerinin, elektrik motorlarının, elektrik kontağının/elektrik düğmesinin veya ısı dağıtım merkezlerinin bulunmadığı ortamlarda muhafaza ediniz ve taşıyınız.
- Yakıt korunmasında, bu amaç için özel olarak yapılmış ve onanmış kaplar kullanılmalıdır.
- Makinenin uzun süre koruması durumunda, yakıt tankı, mutlaka boşaltılmalıdır. En yakındaki benzin istasyonu ile temasa geçerek elinizdeki benzin fazlasını ne yapmanız gerektiğini sorunuz.
- Her zaman, yakıt dökülmesini önleyen bir sübabı bulunan, Husqvarna yakıt kutularını kullanın.



UYARI! Yangın ve patlama tehlikesi olduğunu, dumanı soluduğunuzda tehlikeli olabileceğini unutmayın. Yakıtı doldurmadan önce motoru durdurun. Yakıtı taşacak kadar doldurmayın. Zemin ve makine üzerine dökülen yakıtı silin. Kendi üzerinize veya giysilerinize yakıt bulaşırsa. Giysilerinizi değiştirin. Makineyi çalıştırmadan önce, yakıt doldurduğunuz yerden en az 3 metre uzğa götürün.

Makinenin güvenlik donanımı

Bu bölümde, makinenin güvenlik donanımı konusunda ayrıntıların neler olduğu, bunların hangi işlemlere sahip bulunduğu ve doğru çalışıp çalışmadığına emin olmak için kontrol ve bakımının nasıl gerçekleştirileceği açıklanmaktadır. Bu teçhizatın makinenin neresinde olduğunu görmek için Ne nedir? bölümüne bakınız.



UYARI! Güvenlik teçhizatı işlemeyen bir makineyi asla kullanmayınız. Bu bölümde sıralanan denetim, bakım ve servis ile ilgili açıklamalara uyunuz.

Makinenin her türlü servis ve onarımı özel eğitim gerektirmektedir. Bu, özellikle makinenin güvenlik donanımıyla ilgilidir. Eğer makineniz aşağıdaki listede yer alan denetimlerden herhangi birinde takılırsa, servis atelyenize başvurunuz. Ürünlerimizden herhangi birini satın aldığınızda, profesyonel tamir ve servis sunacağımızı garanti ederiz. Makineyi size satan satıcı servis satıcısı değilse, en yakın servis temsilcisinin adresini vermesini isteyiniz.

Titreşimden arındırma sistemi

Makineniz, elden geldiğince, titreşimsiz ve kolay bir kullanım için tasarlanmış bir titreşimden arındırma sistemi ile donatılmıştır.

Makinenizin titreşimden arındırma sistemi, titreşimin motor birimi/kesici araç ile makinenizin sapı arasındaki iletişimini önlemektedir.

Kesme donanımını içeren motor gövdesi, tutma yerlerinden, titreşim azaltma birimleri ile ayrılmıştır.

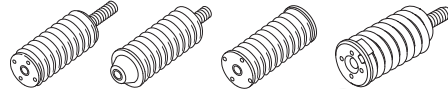

Titreşim azaltma sistemini kontrol edin

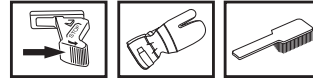

- Materyal çatlağı ve bozulmalardan sonra titreşimden arındırma elemanını düzenli olarak denetleyiniz.
- Titreşimden arındırma elemanının, motor ile el birimleri arasına oturmuş olduğunu denetleyiniz.

Stop düğmesi

Stop düğmesi, motoru durdurmak için kullanılır.

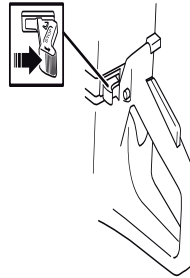

Durdurma düğmesini kontrol edin

- Motoru çalıştırınız ve stop düğmesi stop durumuna getirildiğinde motorun durduğunu denetleyiniz.

GÜVENLİK AÇIKLAMALARI

Susturucu

Susturucu, olanak elverdiğince, motor saçınlarından kullanıcıyı korumak üzere ve sesin düzeyini düşürmek için yapılmıştır.



UYARI! Kullanım anında ve kullandıktan kısa bir süre sonra susturucu çok sıcak olur. Sıcakken susturucuya dokunmayınız!

Egzos dumanları sıcaktır ve yangına neden olabilecek kıvılcıklar da taşıyabilmektedir. Bu nedenle hiçbir biçimde makineyi kapalı yerde ve kolay tutuşabilir maddelerin yakınında çalıştırmayınız!

Susturucunun içinde kanserojen olabilecek kimyasal maddeler bulunmaktadır. Susturucunun hasar görmesi durumunda bu maddelere temas etmeyin.

ÖNEMLİ! Susturucular açısından, kullanım kılavuzunda belirtilen denetim, bakım ve servisi yerine getirmeniz büyük önem taşımaktadır. Makinenin güvenlik donanımının kontrol, bakım ve servisi adlı bölümdeki talimatlara bakınız.

Susturucuyu kontrol edin

- Susturucusu aşınmış bir makineyi asla kullanmayınız.
- Susturucunun makinenin içine oturmuş olduğunu düzenli olarak denetleyiniz.

Kelebek kilidi

Gaz tetiği kilidi, gazın yanlışlıkla çalışmasını önlemek için tasarlanmıştır. Kilit (A) basıldığında, gaz (B) serbest kalır.

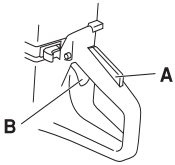

Gaz basılı olduğu sürece, tetikleme kilidi basılı kalır. Tutma yeri üzerindeki tutacak açıldığında, gaz tetiği ve gaz tetiği kilidi eski konumuna döner. Bu, iki bağımsız geri tepme yayı ile sağlanır. Bu sayede, gaz tetiği rölanti ayarında otomatik olarak kilitlenir.

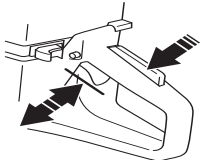

Gaz kilidini kontrol edin

- Gaz ayarlama düğmesi asıl konumunda iken gaz ayarının boşta olduğunu denetleyiniz.

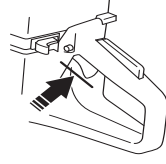

- Kelebek kilidine basınız ve bıraktığınız zaman yeniden asıl konumuna geldiğini denetleyiniz.

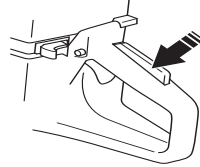

- Gaz ayarının ve kelebek kilidinin rahat çalışmakta olduğunu ve dönüşüm makası sisteminin çalıştığını denetleyiniz.

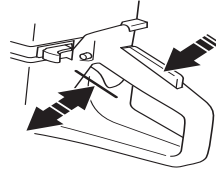

- Motorlu testereyi çalıştırın ve tam gaz verin. Gaz kontrolünü bırakın ve kesici bıçağın durup hareketsiz kaldığından emin olun. Gaz rölanti konumunda iken kesici bıçak dönüyorsa, karbüratörün rölanti ayarını kontrol etmelisiniz. Bakım başlığı altındaki talimatlara bakın.

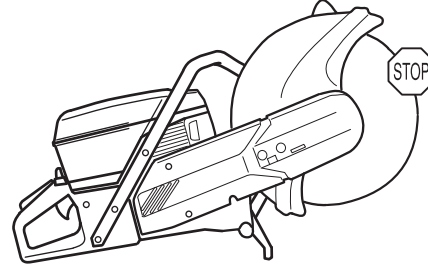

Bıçak koruyucusu



UYARI! Makineyi çalıştırmadan önce her zaman bıçak koruyucusunun doğru şekilde takılı olup olmadığına bakın.

Bu koruyucu kesici bıçağın üst kısmına takılır, bıçak parçalarının veya kesici kısımların kullanıcıya doğru fırlaması için tasarlanmıştır.

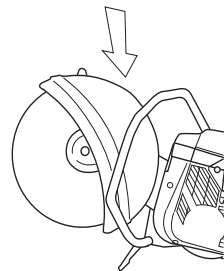

GÜVENLİK AÇIKLAMALARI

Bıçak koruyucusunun kontrol edilmesi

- Koruyucunun eksiksiz olduğundan ve üzerinde çatlak ya da bozukluk bulunmadığından emin olun.
- Doğru şekilde takılmamış veya bozuk bir koruyucuyu asla kullanmayın.



UYARI! Makineyi çalıştırmadan önce her zaman koruyucunun takılı olup olmadığına bakın. Kesici bıçağın doğru şekilde takıldığından ve üzerinde herhangi bir kusur bulunmadığından emin olun. Kesici bıçak kusurlu olduğunda yaralanmalara neden olabilir. Montaj bölümündeki talimatlara bakınız

Kesici bıçaklar



UYARI! Kesici bıçak kırılıp kullanan kişinin yaralanmasına neden olabilir.

Bir kesici bıçağı asla motorlu testerenin hızından daha düşük hızda kullanmayın.

Kesici bıçağı, birlikte kullanılmak üzere üretildikleri maddeler dışındaki maddelerle asla kullanmayın.

Genel

Kesici bıçakların iki temel tasarımı mevcuttur; zımpara diskleri ve elmas bıçaklar.

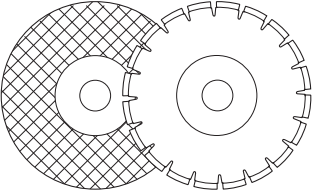

Yüksek kaliteli bıçaklar genelde daha ekonomiktir. Daha düşük kaliteli kesici bıçaklar genellikle düşük kesme kapasitesine sahiptir ve daha kısa ömürlüdür, bu da kesilen madde miktarına bağlı olarak daha fazla masraf yapılmasına neden olur.

Makineye takılacak kesici bıçak için doğru burcun kullanıldığından emin olun. Kesici bıçağın takılması başlığı altındaki talimatlara bakın.

Uygun kesici bıçaklar

Kesici bıçaklar	K960	K960 Rescue
Zımpara diskleri	Evet*	Evet*
Elmas bıçaklar	Evet	Evet**
Kurtarma bıçağı	Hayır	Evet

*Susuz

**Kuru kesme işlemleri için elmas bıçaklar

Değişik malzemeler için kesici bıçaklar

	Beton	Metal	Plastik
Zımpara diskleri	X	X	X
Elmas bıçaklar	X		
Kurtarma bıçağı		X	X

Portatif, yüksek hızlı makineler

Ürettiğimiz kesici bıçaklar yüksek hızlı, taşınabilir, motorlu testere için tasarlanmıştır. Başka üreticilerin ürettiği bıçaklar kullanılacaksa, bu tür motorlu testerele ilgili düzenleme ve gereksinimlere uygun olup olmadıklarına bakılmalıdır.

Özel bıçaklar

Bazı kesici bıçaklar sabit donanım için tasarlanmıştır ve aksesuarlarla birlikte kullanılmak içindir. Bu tür kesici bıçaklar taşınabilir, motorlu testerelede kullanılmamalıdır.

Her zaman yerel yetkililere başvurun ve aşağıdaki uygulanabilir direktifleri izlediğinizden emin olun.

Bıçak titreşimi

Bıçaklara çok fazla bastırılırsa yuvarlaklıklarını kaybedebilir ve titretebilirler.

Daha az bastırıldığında titrete duracaktır. Durmuyorsa, bıçağı değiştirin. Kesilecek madde için önerilen türde bıçak kullanılmalıdır.

Zımpara diskleri

Zımpara disklerindeki kesici malzeme organik bir birleştirici kullanılmış kumlardan oluşur. "Sağlamlaştırılmış bıçaklar", bıçak çatlarsa veya hasar görürse, en yüksek çalışma hızında kırılmayı önleyen bir dokudan oluşur.

Bir kesici bıçağın performansı zımpara tanelerinin türüne ve büyüklüğüne, ayrıca birleştirici maddenin sertliğine bağlıdır.

Motorun onaylanmış plakalarına göre bıçağın aynı hız için mi yoksa daha yüksek hız için mi onaylandığını kontrol edin. Bir kesici bıçağı asla motorlu testerenin hızından daha düşük hızda kullanmayın.

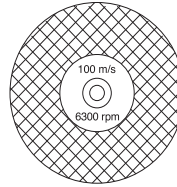

Bıçağın çatlak veya herhangi bir şekilde zarar görmüş olmamasına dikkat edin.

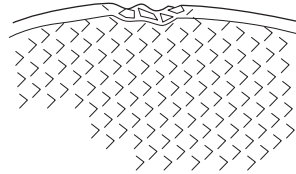

Parmağınızda asılı tutarak ve bir tornavida ya da benzeri bir aletle hafifçe vurarak, zımpara diskini test edin. Disk, titrete veya çnlama sesi çıkarmıyorsa hasar görmüş olabilir.

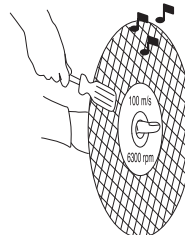

GÜVENLİK AÇIKLAMALARI

Değişik malzemeler için taşlama diskleri

Disk türü	Malzeme
Beton disk	Beton, asfalt, ta , döküm demir, alüminyum, bakır, pirinç, kablo, kauçuk, plastik vb.
Metal disk	Çelik, çelik alaşımları ve diğer sert metaller.



UYARI! Taşlama disklerini suyla kullanmaktan kaçınm. Taşlama diskleri neme maruz kaldığında gücü azalır.

Elmas bıçaklar



UYARI! Plastikler elmas bıçak ile kesilirken, bıçak keserken ve kıyarken oluşan ısı nedeniyle malzeme erimesi durumunda geri tepmeye neden olabilir.

Elmas bıçaklar, endüstriyel elmas içeren kısımlara sahip çelik bir gövdeden oluşur.

Elmas bıçaklar, kesme işlemi başına daha düşük maliyeti, daha az bıçak değişimini ve sabit bir kesme derinliğini garanti eder.

Kullanımı sırasında elmas bıçağın, bıçak üzerinde gösterilen ok yönünde döndüğünden emin olun.

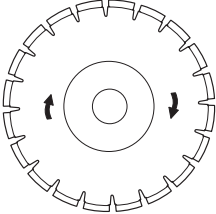

Her zaman keskin bir elmas bıçağı kullanın.

Malzeme

Elmas bıçaklar, taş takviye edilmiş beton ve diğer bileşik malzemelerde kullanmak için idealdir. Elmas bıçaklar, metal kesimi için önerilmez.

Farklı sertlik sınıflarında elmas bıçakları bulunmaktadır. 'Yumuşak' bir elmas bıçağı, diğerlerine oranla daha kısa kullanım ömrüne ve daha yüksek kesme kapasitesine sahiptir. Granit ve sert beton gibi sert maddeler için kullanılır. 'Sert' elmas bıçakları, daha uzun kullanım ömrüne ve daha düşük kesme kapasitesine sahiptir ve tuğla, asfalt gibi yumuşak maddeler için kullanılmalıdır.

K960 için Kurtarma bıçağı



UYARI! Kurtarma bıçağı yalnızca kurtarma görevlerinde ve yalnızca eğitimli personel tarafından kullanılmalıdır. Dikkatsizlik, ciddi yaralanmalara ve hatta ölüme neden olabilir.

Kurtarma bıçağı, ince çelik levha (paslanmaz veya sertleştirilmiş çelik değil), alüminyum, tahta, alçı ve diğer karışık malzemeler gibi kurtarma hizmetleriyle bağlantılı çoğu malzemenin (bir arada kullanılmış olsalar dahi) kesilmesi için tasarlanmıştır. Kurtarma bıçağı taştan malzemeler için uygun değildir.

Elmas bıçak ile kuru kesme



UYARI! Elmas bıçaklar kullanıldığında çok ısınır. Isınan bıçak deforme olabilir ve makineye olduğu kadar kullanıcıya da zarar verebilir.

Kuru kesme yaparken, bıçağı kesimden her 30-60 saniyede bir kaldırın ve soğuması için havada 10 saniye kadar dönmeye izin verin.

Elmas bıçakla sulu kesim

Beton keserken kullanılan su ile su yere geutm, toz oluşumunu önlemesinin yanı sıra bıçau yere gei su yere geitur ve kullanım ömrünü uzatır.



UYARI! Elmas bıçaklar kullanıldığında çok ısınır. Isınan bıçak deforme olabilir ve makineye olduğu kadar kullanıcıya da zarar verebilir.

Sulu kesim yaparken, aşırı ısınmayı önlemek için bıçak sürekli olarak soğutulur.

Elmas bıçakları bileyleme

Keserken yanlış şekilde bastırıldığında veya takviye edilmiş beton gibi bazı maddeler kesildiğinde elmas bıçaklar körlenebilir. Körlenmiş elmas bıçaklarla çalışmak aşırı ısınmaya ve elmas kısımların gevşemesine neden olur.

Bıçağı, kumtaşı veya tuğla gibi yumuşak bir madde keserek bileyin.

GÜVENLİK AÇIKLAMALARI

Genel çalışma açıklamaları



UYARI! Bu bölümde, motorlu testereyi kullanırken dikkat edilmesi gereken temel güvenlik talimatları verilmiştir. Bu bilgiler, kişisel beceri ve deneyimin yerini asla tutamaz. Güvenli olmadığını düşündüğünüz bir durumla karşılaşırsanız, makineyi durdurun ve bir uzmana danışın. Bayinize, servis acentenize veya deneyimli bir motorlu testere kullanıcılarına başvurun. Emin olmadığınız hiçbir müdahalede bulunmayın!

Kesme yöntemi

Aşağıda anlatılan yöntem genellikle kullanılan yöntemdir. Her bıçağın kesme tarzına ilişkin bilgiyi kontrol edin (örneğin elmas bıçaklarına zımpara disklerinden daha az basturmak yeterlidir).

- Üzerinde çalıştığınız maddeyi, ne olacağını önceden kontrol edebileceğiniz şekilde ve kesilen yer, kesme işlemi sırasında açık kalacak şekilde tutun.

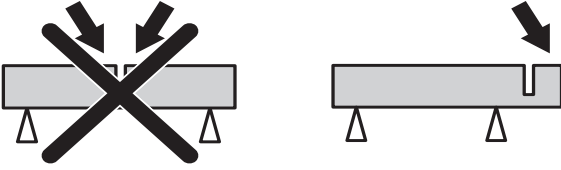

- Kesici bıçağın doğru şekilde oturduğundan emin olun.
- Makineyi her zaman her iki elinizle sıkıca kavrayarak tutun. Makineyi tutarken, baş parmaklarınız ve diğer parmaklarınız tutamakları iyice kavramalıdır.
- Makine çalışmaya başladığında bıçağın herhangi bir şeyle temas etmediğinden emin olun.
- Makine maksimum hızda çalışırken kesmeye başlayın.
- Düzgün bir şekilde kesme işlemine başlayın, makineyi zorlamadan veya bıçağa basturmadan çalıştırın. Kesme işlemi her zaman maksimum hızda gerçekleştirin.
- Bıçak ve kesilecek madde arasında küçük bir temas alanı oluşturmak üzere bıçağı yavaşça ileriye ve geriye doğru hareket ettirin. Böylece, bıçağın sıcaklığı azalır ve etkili kesme işlemi garanti edilir.

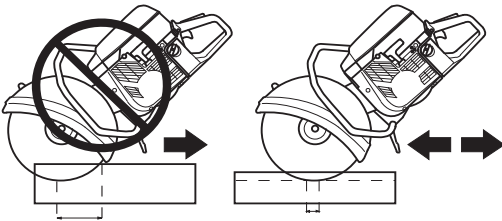

- Makineyi, bıçakla aynı hızda olacak şekilde çalıştırın. Yandan baskı uygulanması, bıçağa zarar verebilir ve çok tehlikelidir.

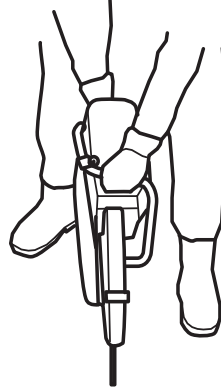

- Kesme donanımı koruyucusu, arka bölüm, üzerinde çalışılan parçayla aynı hızda olacak şekilde ayarlanmalıdır. Kesme işlemi sırasında fırlayan parçalar ve kıvılcımlar koruyucu tarafından toplanır ve kullanıcıya gelmesi önlenir.

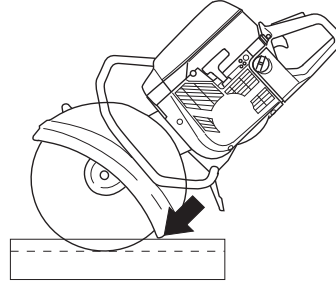

UYARI! Hiçbir surette bıçağın yanıyla kesmeyin; bıçak bundan zarar görür kırılır ve büyük hasarlar meydana gelebilir. Yalnızca kesen kısmı kullanın.

Motorlu testereyi bir yana doğru çekmeyin, aksi takdirde bıçaklar sıkışıp kırılarak yaralanmalara neden olabilir.

Kurtarma bıçağıyla kesim

- Metal levhayla kaplanmış çatılar gibi ince ve sert malzemelerin kesilmesi ileriye doğru yapılmalıdır. Bu, tutukluğa ve bıçağın aniden durmasına yol açabilecek otomatik beslemeyi önler.

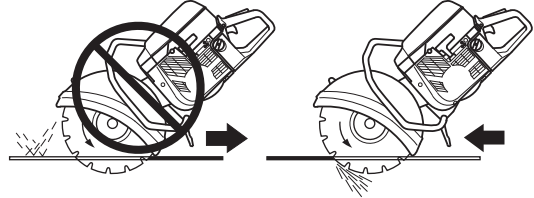

- Kesme işlemi her zaman maksimum hızda gerçekleştirin. Özellikle sert ve ince malzemelerde düşük bıçak hızının kullanılması, tutukluğa ve karbit uçların kırılmasına neden olabilir.
- Bıçağın zarar görüp görmediğini düzenli olarak ve kurtarma çalışmalarından sonra mutlaka kontrol edin:
 - Kesici bıçağın karbit uçlarının gevşemediğinden emin olun.
 - Bıçağın eğri olmadığından veya çatlama ya da başka hasar belirtisi göstermediğinden emin olun.

GÜVENLİK AÇIKLAMALARI

Geri tepme

Geri tepme terimi, geri tepme alanı olarak da bilinen bıçağın en üstteki dörtte birlik bölümü bir nesneyle temas ettiğinde, motorlu testere ve kesici bıçağın nesneden atılmasına neden olan ani tepkiyi tanımlamak için kullanılır.

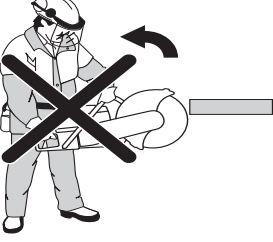

UYARI! Geri tepme alabildiğine ani ve sert olabilir ve bıçkıyı, kılıcı ve zinciri kullanıcıya doğru fırlatabilir. Eğer kullanıcıya rastladığında zincir hareket durumunda ise ciddi hatta ölümcül bir kazaya neden olabilir. Geri tepmeye nelerin sebep olduğunu ve bunu nasıl engelleyebileceğinizi anlamanız çok önemlidir.

Temel kurallar

- Kesmeye, şekilde gösterildiği gibi, geri tepme alanı olarak da bilinen bıçağın en üstteki dörtte birlik bölümü ile asla başlamayın.

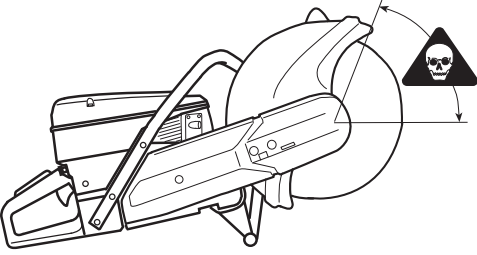

- Makineyi her zaman her iki elinizle sıkıca kavrayarak tutun. Makineyi tutarken, baş parmaklarınız ve diğer parmaklarınız tutamakları iyice kavramalıdır.
- Dengenizi iyi sağlayın ve yere sağlam basın.
- Kesme işlemini her zaman maksimum hızda gerçekleştirin.
- Üzerinde çalıştığınız maddeden uygun bir uzaklıkta durun.
- Bıçağı daha önce kesilmiş bir yere sokarken dikkatli olun.
- Asla omzunuzdan daha yukarıda olan bir şeyi kesmeyin.
- Üzerinde çalıştığınız maddenin veya ortaya çıkabilecek başka şeylerin, kesilen yerin kapanmasına ve bıçağın kısılmasına neden olabilecek hareketlerine karşı dikkatli olun.

İçeri çekme

İçeri çekme, diskin alt kısmı aniden durduğunda veya kesilen yer kapandığında ortaya çıkar. (Bunu önlemek için "Temel kurallar" ve "Sıkışma/dönme" başlığına bakın).

Kısılma/dönme

Kesilen yer birbirine doğru bastırıldığında, sıkışmaya neden olabilir. Makine, aniden çok kuvvetli bir şekilde sıçrayabilir.

Kısılma nasıl engellenebilir?

Üzerinde çalıştığınız maddeyi, kesilen yer kesme işlemi sırasında ve kesme işlemi bittiğinde açık kalacak şekilde tutun.

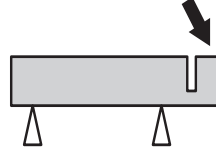

MONTAJ

Hareket milini ve flanş rondelalarını kontrol etme



Hareket milindeki yivlerin zarar görmediğinden emin olun.

Kesici bıçağın temas yüzeyleri ve flanşlar düz olmalıdır, mil üzerinde düzgün şekilde dönmelidir ve buralara değen başka bir şey olmamalıdır.

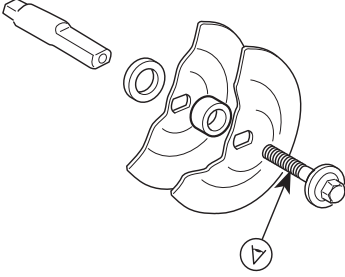

Eu yere geri, çentikli, girintili veya kirli flanş rondelalarını kullanmayın. Farklı boyutlardaki flanş rondelalarını kullanmayın.

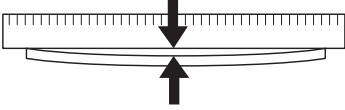

Kesici bıçağı takma

Husqvarna kesici bıçakları, el kullanmadan kesme işlemi için üretilmiş ve onaylanmıştır. Bıçağın her iki yüzündeki kağıt etiketler flanş rondelasından gelen basıncı dağıtmak ve bıçağın kaymasını önlemek içindir.

Bıçak, iç flanş rondelası (A) ile flanş rondelası (B) arasında bulunan burca yerleştirilmiştir. Flanş rondelası, mil üzerine oturacak şekilde döndürülür.

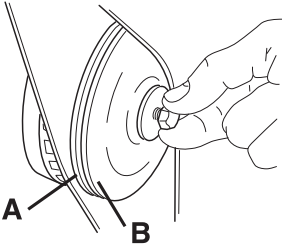

Mil bir tornavida ile, çelik çubuk vb. ile kilitlenebilir. Girebildiği kadar içeri sokulur. Bıçak saat yönünde sıkılır.

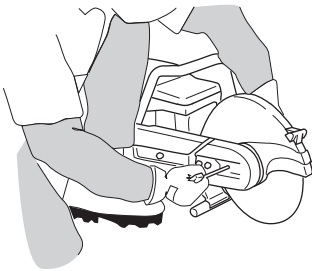

Bıçağı tutan civatayı sıkma torku şudur: 15-25 Nm (130-215 in.lb).

Bıçak koruyucusu

Koruyucu, her zaman makine üzerinde takılı olmalıdır. Kesme donanımı koruyucusu, arka bölüm, üzerinde çalışılan parçayla aynı hizada olacak şekilde ayarlanmalıdır. Kesme işlemi sırasında fırlayan parçalar ve kıvılcımlar koruyucu tarafından toplanır ve kullanıcıya gelmesi önlenir.

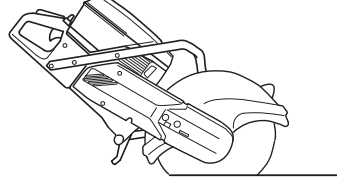

UYARI! 16 inçlik bıçak koruyucusu, yalnızca orijinalinde 16 inçlik bıçak koruyucusu bulunan motorlu testerelerde kullanılmalıdır. Koruyucu, 12 veya 14 inçlik koruyucusu bulunan bir motorlu testereye yedek parça olarak takılırsa 16 inçlik kesme bıçağı çok hızlı döner. Çok hızlı dönen bir kesici bıçak kırılabilir ve ciddi hasara yol açabilir.

YAKIT KULLANIMI

Çalıştırıcı

DİKKAT! Makine, iki zamanlı bir motorla donatılmış olup, her zaman benzin ve iki zamanlı motor yağı karışımı kullanılarak çalıştırılmalıdır. Doğru karışımın elde edilebilmesi için karıştırılacak yağ miktarının hassas şekilde ölçülmesi önemlidir. Az miktarda yakıt karıştırılıyorsa, küçük yanlışlıklar bile karışımındaki oranları belirgin şekilde etkileyebilir.



UYARI! Yakıtla uğraşırken iyi bir havalandırmaya özen gösteriniz.

Benzin

- Önerilen en düşük oktan 90'dır (RON). Motoru 90'dan daha düşük oktanlı yakıtla çalıştırırsanız, motor tekler. Bu nedenle motor çok fazla ısınır, bu da motorda ciddi zarara yol açabilir.

İki-strok yağı

- En iyi sonuç ve performans için hava soğutmalı, iki zamanlı motorlar için özel olarak üretilen HUSQVARNA iki zamanlı motor yağlarını kullanın.
- Su soğutmalı harici motorlar için üretilmiş, harici yağ (TCW) olarak da anılan iki zamanlı motor yağlarını asla kullanmayın.
- Dört çekişli motorlar için imal edilmiş olan yağları kesinlikle kullanmayınız.

Karıştırma oranı

HUSQVARNA iki zamanlı yağ içeren 1:50 (%2).

JASO FB/ISO EGB olarak sınıflandırılmış hava soğutmalı, iki zamanlı motorlar için tasarlanmış yağlar ile 1:33 (%3).

Benzin, litre	İki-strok yağı, litre	
	2% (1:50)	3% (1:33)
5	0,10	0,15
10	0,20	0,30
15	0,30	0,45
20	0,40	0,60

Karışım

- Benzin ve yağı her zaman, benzin için uygunluğu onanmış, temiz bir kapta karıştırınız.
- Her zaman, karıştırılacak olan benzinin yarısını karıştırarak işe başlayınız. Daha sonra yağın tümünü dökünüz. Yakıt karışımını katıştırınız (çalkalayınız). Daha sonra geri kalan benzini dökünüz.

- Makinenin yakıt deposu dolmadan önce yakıt karışımını özenle katıştırınız (çalkalayınız).

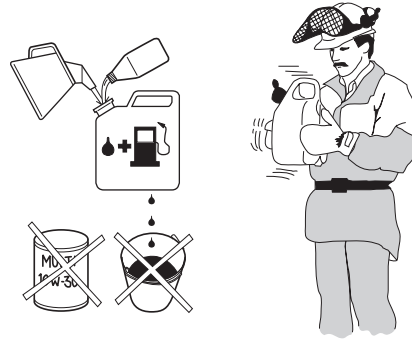

- Bir aylık bir ihtiyaçtan daha fazla yakıt karıştırmayınız.
- Eğer makine uzun bir süre kullanılmıyacaksa yakıt deposu boşaltılıp temizlenmelidir.

Yakıt ikmali



UYARI! Aşağıdaki önlemler yangın olasılığını azaltır.

Yakıtın yakınında sigara içmeyiniz ve/veya sıcak bir cisim bulundurmuyunuz.

Motor çalışırken yakıt ikmali yapmayınız.

Yakıt doldururken, olası bir fazla basıncın yavaşça kaybolması için depo kapağını yavaşça açınız.

Yakıt ikmalinden sonra depo kapağını iyice sıkıştırarak kapatınız.

Çalıştırmadan önce makineyi yakıt ikmal alanından uzaklaştırınız.

- Tutma yerinin kuru olmasına ve yağ ve yakıt bulaşmamış olmasına dikkat edin.
- Yakıt deposunu tam olarak doldurmadan önce kabı sallayarak tam olarak karıştırdığınızdan emin olunuz.



- Tekrar yakıt doldururken her zaman çok dikkatli olun. Makineyi çalıştırmadan önce, yakıt doldurduğunuz yerden en az üç metre uzağa götürün. Yakıt kapağının doğru takılmış olup olmadığını kontrol edin.

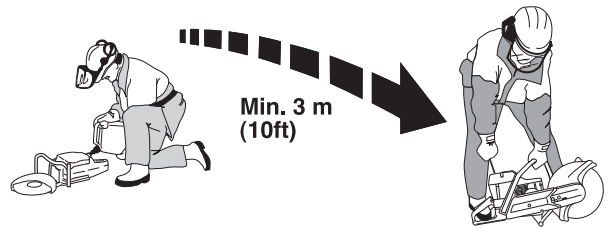

- Depo kapağının etrafını silin. Yakıt ve yağ deposunu düzenli aralıklarla temizleyin. Yakıt filtresi yılda en az bir defa değiştirilmelidir. Tanklardaki kirlenme çalışmanın bozulmasına neden olur.

ÇALIŞTIRMA VE DURDURMA

Başlamadan önce



UYARI! Başlamadan önce aşağıdaki konulara dikkat ediniz:

Kayış koruyucusu yerine takılmadan motorlu testereyi çalıştırmayın. Aksi takdirde debriyaj gevşeyebilir ve yaralanmalara neden olabilir.

Çalıştırmadan önce makineyi yakıt ikmal alanından uzaklaştırınız.

Kendinizin ve makinenin rahat şekilde çalıştığından ve kesici bıçağın serbest bir şekilde döndüğünden emin olun.

Çalışma alanınızda işi olmayan birilerinin bulunmamasına özen gösteriniz.

Basınç azaltma supabı: Silindirdeki basıncı azaltmak için valfe basın. Motoru çalıştırırken basınç azaltma sübabını daima kullanmalısınız. Makine çalışmaya başladı yere geında, sübap otomatik olarak başlangıç konumuna döner.

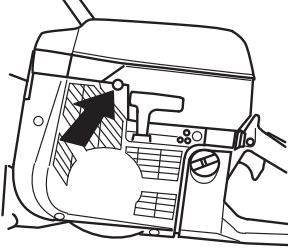

Stop düğmesi: Durdurma düğmesinin (STOP) solda olduğundan emin olun.

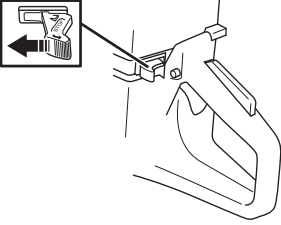

Çalıştırma gaz konumu - soğuk motor: Çalıştırma gazı konumu ve jikle, jikleyi tamamen çekerek sağlanır.

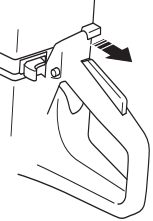

Çalıştırma gaz konumu - sıcak motor: Doğru jikle/çalıştırma gaz ayarı jikle kontrolünü jikle pozisyonuna çekerek ve ardından tekrar içeri iterek sağlanır. Bu yalnızca gaz çalıştırma ayarını jikle olmadan gerçekleştirir.

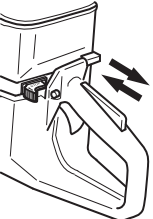

Çalıştırma

Ön tutma yerini sol elinizle kavrayın. Sağ ayağınızı arkadaki tutma yerinin alt kısmına yerleştirin ve makineyi zemine doğru bastırın. **Çalıştırma ipini hiçbir zaman elinize dolamayınız.**



UYARI! Motor çalışmaya başladığında kesici bıçak döner. Serbest bir şekilde döndüğünden emin olun.

Başlama kolunu tutunuz, başlama halatını sağ elinizle size bir karşı koyma hissedinceye kadar yavaşça dışarıya doğru çekiniz (başlama çengelleri içeri doğru tutulur) ve daha sonra ani ve sert hareket ediniz.

DİKKAT! Çalıştırma ipini tümüyle dışarı doğru çekmeyiniz ve tümüyle dışarı doğru çekilmiş durumdayken elinizden bırakmayınız. Bu durum, makinenin arızalanmasına yol açabilir.

Soğuk motorla: Motor ateşlenip çalışmaya başlayıncaya kadar, yeniden bir kez daha çalışmaya çalıştığınızda, çalıştırma ayarını (jikleyi) derhal içeri doğru bastırınız.

Motor çalışmaya başladığında, hızlı rölantiden otomatik olarak çıkarmak için hızla tam gaz uygulayın.

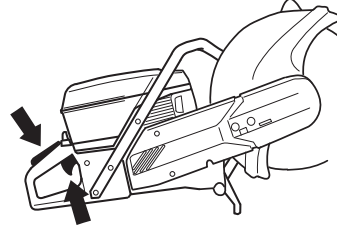

Stop

Motoru, durdurma düğmesini (STOP) sağa çekerek durdurun.

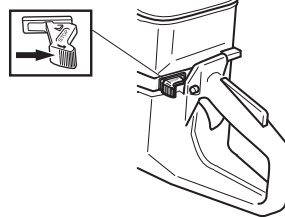

Hareket kayışını germe



- Makinede sürtünme freni takılıyken, bıçak elle çevrildiğinde rulman yatağından sürtünme sesi duyulur. Bu durum, gayet normaldir. Sorularınız varsa lütfen yetkili bir Husqvarna servisiyle irtibata geçin.
- Hareket kayışı tamamen kapalı bir yerdedir, toza ve kire karşı korunur.
- Hareket kayışını gererken kesici kafayı ve kayış koruyucusunu tutan somunları (A) hafifçe gevşetin.

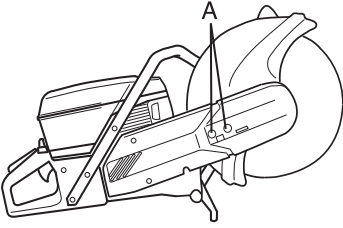

- Somun (B), koruyucu üzerindeki okla aynı hizada olacak şekilde germe vidasını döndürün. Kafayı sallayarak yayın kayışı gerebilmesini sağlayın. Kayış otomatik olarak doğru gerginliğe ayarlanır.

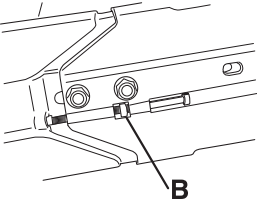

- Kesici kafayı tutarak somunları sıkın.

Hareket kayışının değiştirilmesi

- İki vidayı (A) gevşetin.

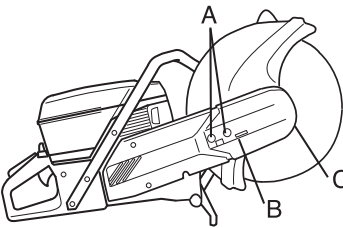

- Gerdirme durana kadar germe vidasını (B) döndürün.
- İki vidayı (A) çıkartın.
- Ön kayış koruyucusunu (C) çıkartın.
- Kayışı, kayış makarasından alın.
- Kesici kafayı çıkartın.
- Vidayı (D) çıkartın. Yan kapağı çıkartın.

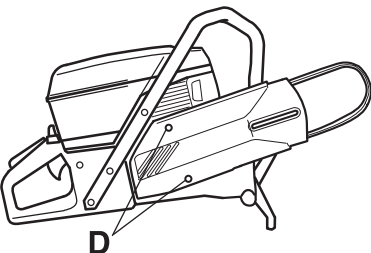

- Hareket kayışını değiştirin.
- Çıkarma işlemine başlarken takma adımlarını tersten uygulayın
- Kesici bıçağın üzerindeki bıçak koruyucusunun çatlak olup olmadığını veya herhangi bir şekilde zarar görüp görmediğini kontrol edin. Zarar gördüğünde değiştirin.



UYARI! Motorlu testereyi, kesici bıçağın üzerinde bıçak koruyucusu olmadan asla kullanmayın.

Kayış makarası ve debriyaj

Kayış makarası ve kavrama birimi bakım için çıkarıldığında, makineyi asla çalıştırmayın.

Karbüratör

Husqvarna-ürününüz ilgili yönetmeliğe uygun olarak zararlı gazların etkileri en aza düşürülerek inşa edilmiş ve üretilmiştir. Makine motoru, 8-10 depo yakıt tüketiminden sonra mutlaka bakıma alınmalıdır. Makine motorunun en iyi şekilde çalıştığını ve dışarıya az miktarda zararlı gaz verdiğini görmek için, motorun ilk çalışmaya başladığı andan itibaren satıcının veya servisinizin motorun karbüratörünü ayarlamasını sağlayınız.

Çalıştırma



UYARI! Makineyi, kesme kolu veya kesme kafası takılı olmadan çalıştırmayın. Aksi takdirde debriyaj gevşeyebilir ve yaralanmalara neden olabilir.

- Karbüratör, gazı kontrol ederek motor hızını ayarlar. Hava ve yakıt karbüratör içinde karıştırılır

İğneler

Karbüratör, doğru yakıt ve hava karışımını elde edebilmesi için sabit iğnelere sahip biçimde tasarlanmıştır. Motorun gücü azaldığında veya çok yavaşça hızlanıyorsa şunları yapın:

- Hava filtresini kontrol edin, gerekiyorsa yenisini takın.
- Bu işe yaramazsa, yetkili bir servise başvurun.

T boş devrinin son inşası

Rölanti hızını, T vidasını kullanarak ayarlayın. Ayar yapmak gerekliyse, ilk olarak vidayı bıçak dönmeye başlayana kadar saat yönünde çevirin. Şimdi vidayı, bıçak dönmeyi bırakana kadar, saat yönünün tersine doğru sıkıştırın. Motor sorunsuz şekilde hızlanıyorsa, rölanti hızı doğru şekilde ayarlanmış demektir.

Boşta çalışma hızını kaydedin: 2700 rpm



UYARI! Kesme cihazınızın çalışmamasından dolayı boş devir ayarı yapılamıyorsa satıcınızla/ servisinizle ilişki kurunuz. Somut bir kurma veya onarım olmadığı sürece makinenizi kesinlikle kullanmayınız.

Yakıt filtresi

- Yakıt filtresi yakıt deposunun içindedir.
- Yakıt doldururken, yakıt deposunun kirlenmemesine dikkat edin. Bu şekilde, depo içindeki yakıt filtresinin tıkanarak çalışma sırasında istenmeyen durumların ortaya çıkma ihtimalini azaltmış olursunuz.
- Filtre temizlenemez, fakat, tıkanıldığında yenisiyle değiştirilmelidir. **Filtre yılda en az bir defa değiştirilmelidir.**

Hava filtresi



Aşağıdaki durumların ortaya çıkması için hava filtrelerindeki toz ve kir düzenli olarak temizlenmelidir:

- Karbüratör arızaları
- Çalıştırma sorunları
- Motor gücünün azalması
- Motor parçalarında gereksiz aşınması
- Anormal ölçüde fazla yakıt tüketimi.

Hava filtresi sistemi, yağlı bir köpük filtresi (1) ve kağıt bir filtreden (2) oluşur:

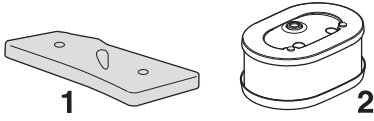

- 1 Köpük plastik filtresine, A filtre kapağının altından kolayca ulaşılabilir. Bu filtre her hafta kontrol edilmeli ve gerektiğinde değiştirilmelidir. İyi bir filtre verimi elde etmek için, filtre düzenli aralıklarla değiştirilmeli veya temizlenmeli ve yağlanmalıdır. Bu amaç için HUSQVARNA marka özel bir yağ üretilmiştir.

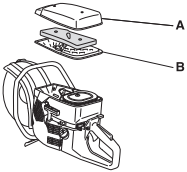

Köpük plastik filtresini çıkarın. Ilık, sabunlu suyla iyice yıkayın. Temizlikten sonra, filtreyi temiz suyla iyice durulayın. Filtreyi sıkın ve kurumaya bırakın. NOT! Yüksek basınçlı sıkıştırılmış hava, köpüğe zarar verebilir.



Hava filtresini plastik bir torba içine koyunuz ve filtre yağını, filtrenin içine dökünüz. Yağın eşit şekilde filtreye dağılabilmesi için plastik torbayı elinizle yoğurunuz. Hava filtresini plastik torbanın içinden alarak dışarıya çıkarınız ve yerine tekrar monte etmeden önce üstünde kalan fazla yağı dökerek tekrar takınız.

Kesinlikle alışılagelmiş motor yağı kullanmayınız. Motor yağı çok çabuk bir şekilde filtrenin dibine çöker ve hiç bir işlev görmez.

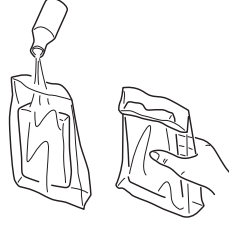

- 2 Kağıt filtre B kapağının altındadır. Bu filtre, motor gücü düştüğünde değiştirilmeli/temizlenmelidir. Filtre sallayarak temizlenir. Bu filtrenin yıkanmaması gerektiğini unutmayın. NOT! Yüksek basınçlı sıkıştırılmış hava, filtreye zarar verebilir.

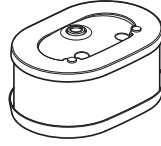

Uzun süre kullanılmış bir hava filtresinin bütünü temizlenmesi olanaksızdır. Bundan ötürü filtre, düzenli aralıklarda yenisiyle değiştirilmelidir. **Bozuk bir hava filtresi kesinlikle değiştirilmek zorundadır.**

ÖNEMLİ BİLGİLER Hava filtresine iyi bakılmaması, buji üzerinde karbon birikmesine ve motor parçalarının normalden fazla aşınmasına neden olur.

Çalıştırma aracı



UYARI! Geri döndürme yayı, çalıştırma aracının içinde gergin bir durumda bulunmaktadır ve dikkatsiz bir işlem durumunda yerinden fırlayarak kişisel sakatlanmalara yol açabilir.

Çalıştırma yayı ya da ipinin değiştirilmesi sırasında dikkatli olunmalıdır. Koruyucu gözlük kullanınız.

Kırılmış ya da aşınmış bir çalıştırma ipinin değiştirilmesi



- Filtre ve silindir kapağını gevşetin.
- Çalıştırma aracının vidalarını söküp çalıştırma aracını monte olduğu yerden çıkarınız.

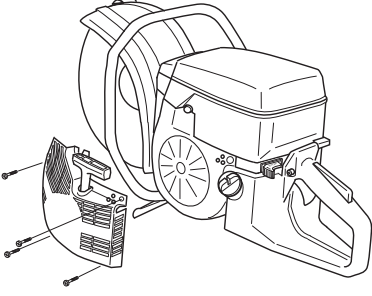

- İpi yaklaşık 30 cm çekerek, makarasından çıkarınız. Makaranın geriye doğru yavaşça dönmesine fırsat vererek, geri döndürme yayını sıfıra getiriniz.

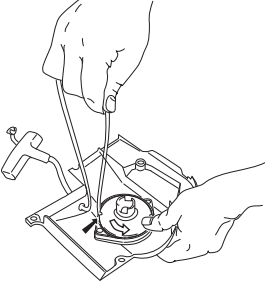

- Eski marş kablosundaki kalıntıları temizleyin ve geri çekme yayının çalışıp çalışmadığını kontrol edin. Yeni marş kablosunu marşın bulunduğu yerdeki ve ip makarasındaki delikten geçirin.

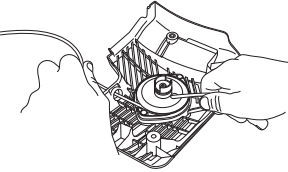

- Marş kablosunu, kablo makarası etrafına gösterildiği gibi sağlam şekilde sabitleyin. Sürgüyü iyice sıkıştırın ve serbest ucun mümkün olduğunca kısa olmasına dikkat edin. Marş kablosunun ucunu, marş kolunun içine sağlam şekilde sabitleyin.

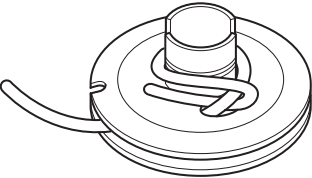

- Kabloyu, makaranın bulunduğu yerdeki oyuk boyunca ilerletin ve marş makarasının merkezi etrafında saat yönünde 3 kez çevirin.

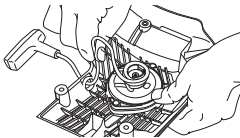

- Şimdi, marş kolunu çekin ve böylece yayı gerin. Prosedürü bir kez daha, bu kez dört tur yaparak tekrar edin.

- Yay gerildikten sonra, marş kolunun eski konumuna çekildiğine dikkat edin.
- Marş hattını dışarı doğru tamamen çekerek yayın bitiş konumuna çekilip çekilmediğini kontrol edin. Marş makarasını baş parmağınızla yavaşlatın ve makarayı en az yarım tur daha döndürebildiğinizden emin olun.

Geri döndürme yayının gerginleştirilmesi

- Çalıştırma ipini makaranın içinden yukarı doğru kaldırınız ve makarayı yaklaşık 2 devir ileriye doğru çeviriniz.

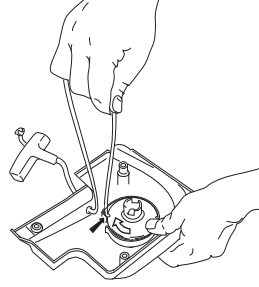

DİKKAT! Makaranın, çalıştırma ipi tümüyle çekilmişken, en az 1/2 devir daha yapabilecek durumda olduğunu denetleyiniz.

Kırılmış geri döndürme yayının değiştirilmesi



- Makara ortasındaki civatayı sökün ve makarayı çıkarın.
- Marşın bulunduğu yerdeki geri çekme yayının gergin olduğunu unutmayın.
- Yay şasisini tutan civataları gevşetin.

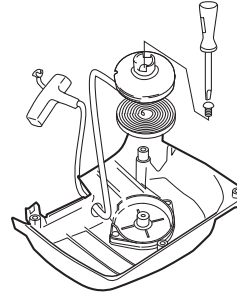

- Marşı çevirerek geri çekme yayını çıkarın ve bir tornavida kullanarak kancaları gevşetin. Kancalar, marş üzerindeki geri çekme yayı montajını tutar.
- Geri döndürme yayını ince bir yağla yağlayınız. Makarayı monte ediniz ve geri döndürme yayını geriniz.

Çalıştırma aracının montajı

- Çalıştırma aracını, çalıştırma ipini önce çekip daha sonra çalıştırma aracını, çalıştırma kapağına doğru yerine koyarak monte ediniz. Daha sonra çalıştırma ipini, başlangıç dişleri makarayı kavrayacak biçimde, yavaşça bırakınız.

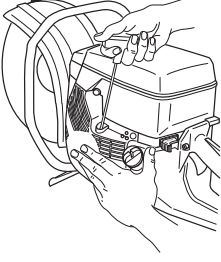

- Çalıştırma aracını monte ediniz ve çalıştırma aracını yerinde tutan vidaları sıkıştırınız.

Buji



Aşağıdaki durumlar bujinin kondisyonunu etkiler:

- Yanlış ayarlanmış bir karbüratör.
- Yakıtta yanlış yağ karışımı (gereğinden fazla yağ).
- Kirli bir hava filtresi.

Bu faktörler bujinin elektrotlarında artıklara yol açar ve çekiş bozuklukları ile çalıştırma zorluklarına neden olabilir.

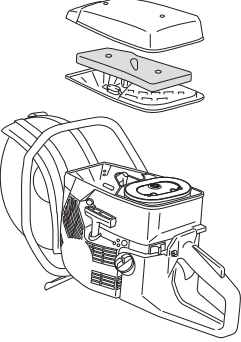

- Bıçkının etkinliği düşükse, çalıştırmada zorlanıyorsa ya da motor boşta çalışırken tekliliyorsa: başka önlemlere bavinmeden, öncelikle bujiyi denetleyiniz. Buji kirliyse, temizleyiniz ve elektrot aralığının 0,5 mm olduğunu denetleyiniz. Buji bir ay kadar çalıştıktan sonra veya gerekirse daha önce değiştirilmelidir.

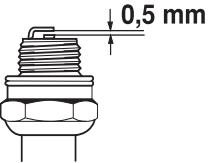

DİKKAT! Her zaman önerilen buji tipini kullanınız! Yanlış buji, kömür/silindir tahribine neden olur.

Soğutucu sistem



Elden geldiğince alçak bir çekiş ısısı tutturabilmek için makine bir soğutucu sistem ile donatılmıştır.

Soğutucu sistem, aşağıdaki parçalardan meydana gelmektedir:

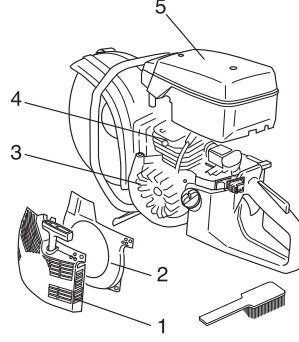

- Çalıştırma aracına hava girişi.
- Hava yolu kirişi.
- Pervane kanatları.
- Silindirdeki soğutucu borular.
- Silindir kapağı

Soğutucu sistemi, haftada bir kez; daha olağanüstü koşullarda ise daha sık olmak üzere fırçayla temizleyiniz. Kirli ya da temizlenmeden yerine konulmuş bir soğutucu sistem, bıçkının aşırı ısınmasına ve silindir ile kömürün arızalanmasına yol açar.

Susturucu



Susturucu, gürültü düzeyini azaltmak ve gaz artıklarını kullanıcıdan uzak tutmak üzere yapılmıştır. Gaz artıkları yüksek ısıya sahiptir ve egzozun kuru ya da yanabilir bir materyale çevrilmesi durumunda, yangın tehlikesine neden olabilecek kıvılcıklar taşır.



Makineyi, kötü bir durumda bulunan bir eksozla asla beraber kullanmayınız.

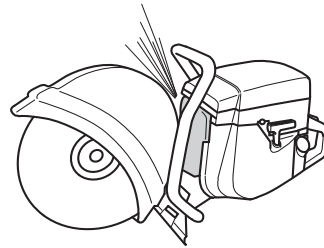

Genel bakım talimatları

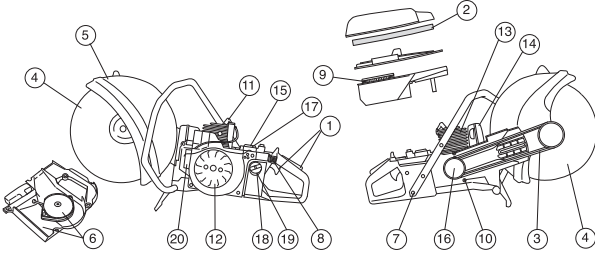

Aşağıda, genel bakım konusunda bazı açıklamalar bulunmaktadır. Merak ettiğiniz öteki konularda servis atelyenize başvurunuz.

Günlük bakım

- 1 Gaz kontrolü parçalarının, düzgün bir şekilde çalışıp çalışmadığını kontrol edin (gaz kontrolü ve gaz tetiği kilidi).
- 2 Hareket kayışının gerginliğini kontrol edin.
- 3 Bıçağın ve hareket dişlisinin durumunu kontrol edin.
- 4 Bıçak koruyucusunun durumunu kontrol edin.
- 5 Marşı ve marş ipini kontrol edin, ve marşın hava girişinin dışını temizleyin.
- 6 Vidaların ve somunların sıkışma durumlarını denetleyiniz.
- 7 Makinenin durdurma düğmesinin çalışıp çalışmadığını kontrol ediniz.

Haftalık bakım

- 8 Ana filtreyi kontrol edin, temizleyin veya değiştirin.
- 9 Tutma yerleri ve titreşim azaltma elemanlarının hasar görüp görmediğini kontrol edin.
- 10 Bujiyi temizleyiniz. Elektrot aralığının 0,5 mm olduğunu denetleyiniz.
- 11 Hava pervanelerini temizleyiniz. Çalıştırma aracını ve geri döndürme yayını denetleyiniz.
- 12 Silindirdeki soğutucu borularını temizleyiniz.
- 13 Susturucunun güvenli bir şekilde takılmış olduğunu ve hasarlı olmadığını kontrol ediniz.
- 14 Karbüratörün çalışmasını kontrol edin.

Aylık bakım

- 15 Kau yere geit filtreyi kontrol edin.
- 16 Debriyaj merkezi, hareket dişlisi ve debriyaj yayında aşınma olup olmadığını kontrol edin.
- 17 Gazlayıcının dışını temizleyiniz.
- 18 Yakıt filtresini ve yakıt hortumunu denetleyiniz. Gerekğinde değiştiriniz.
- 19 Yakıt deposunu içten temizleyiniz.
- 20 Tüm kabloları ve bağlantılarını denetleyiniz.

TEKNİK BİLGİLER

K960, K960 Rescue

Motor

Silindir hacmi, cm ³	93,6
Silindir çapı, inç/mm	56
Hortum uzunluğu, inç/mm	38,0
Boşta çalışma deviri, rpm	2700
Önerilen en yüksek devir, rpm	9300 (+/- 150)
Etki, kW/rpm	4,5/9000

Ateşleme sistemi

İmalatçı	SEM
Ateşleme sistemi tipi	CD
Buji	NGK BPMR 7A/ Champion RCJ 6Y
Elektrot aralığı, inç/mm	0,5

Yakıt yağlama sistemi

Ateşleme sisteminin imalatçısı	Walbro
Karbüratör tipi	RWJ-3A
Benzin deposu hacmi, litre	1,0

Ağırlık

Yakıtsız ve kesici bıçağı olmayan motorlu testere, kg	
12" (300 mm)	10,4
14" (350 mm)	10,6
16" (400 mm)	11,4

Gürültü emisyonları (1 nolu dipnota bakınız)

Ses gücü düzeyi, ölçülmüş dB(A)	114
Ses gücü düzeyi, garantili L _{WA} dB(A)	116

Ses düzeyi (2 nolu dipnota bakınız)

Operatörün kulağında denk ses basınç düzeyi dB(A)	102
---	-----

Denk vibrasyon düzeyleri, a_{hveq} (bkz. not 3)	12"	14"	16"
Ön kulp, m/s ²	4,8	4,5	4,3
Arka sap, m/s ²	4,2	4,6	4,0

Not 1: Çevreye verilen gürültü emisyonu AB direktifi 2000/14/EC uyarınca ses gücü (L_{WA}) olarak ölçülmüştür.

Not 2: EN 1454 doğrultusunda denk gürültü basınç düzeyi, çeşitli çalışma koşullarında farklı gürültü basınç düzeyleri için zaman ağırlıklı enerji toplamı olarak hesaplanır. Makinenin denk gürültü basınç düzeyi için bildirilen verilerdeki tipik istatistik dağılımı (standart sapma) 1 dB (A) şeklindedir.

Not 3: EN ISO 19432 doğrultusunda denk vibrasyon düzeyi, çeşitli çalışma koşulları altındaki vibrasyon düzeyleri için zaman ağırlıklı enerji toplamı olarak hesaplanır. Denk vibrasyon düzeyi için bildirilen verilerin tipik istatistik dağılımı (standart sapması) 1 m/sn² şeklindedir.

Kesme donanımı

Kesici bıçak	Maksimum çevresel hız, m/s	Maksimum hareket eden omuz üzerindeki devir sayısı, rpm.
12" (300 mm)	80	4725
14" (350 mm)	100	4725
16" (400 mm)	100	3705



TEKNİK BİLGİLER

Uygunluk konusunda AB deklarasyonu

(Sadece Avrupa için geçerlidir)

Husqvarna AB, SE-433 81 Göteborg, İsveç, tel: +46-31-949000, yegane sorumlu olarak, 2010 ve sonrası seri numaraları olan (yıl ve seri numarası, nominal değerler plakasında açıkça belirtilmiştir) **Husqvarna K 960, K 960 Rescue** motorlu testerresinin KONSEY YÖNERGESİ gereksinimleri ile uyumlu olduğunu bildirir:

- 17 Mayıs 2006 tarihli, "makinelere ilgili", **2006/42/AT**
- "elektromanyetik uygunluk hakkında" başlıklı, 15 aralık 2004 tarih ve **2004/108/EEC** sayılı KONSEY DİREKTİFİ ve geçerli ekler.
- "çevreye gürültü emisyonları hakkında" başlıklı, 8 Mayıs 2000 tarih ve **2000/14/EC** sayılı KONSEY DİREKTİFİ.

Gürültü emisyonları hakkında bilgi için, Teknik bilgiler başlıklı bölüme bakınız.

Uygulanan standartlar: **SS EN ISO 12100:2003, EN ISO 19432:2006, EN 1454:1997, CISPR12:2007**

SMP Swedish Maskinproving AB, Fyrisborgsgatan 3, SE-754 50 Uppsala, İsveç,, 2000/14/EC Direktifi'ne ait Ek V uyarınca uygunluk değerlendirmesi yapmıştır..< Sertifikanın numarası: **01/169/015**

Husqvarna, 29 aralık 2009



Henric Andersson

Başkan Yardımcısı, İnşaat Ekipmanları

Husqvarna AB

(Husqvarna AB yetkili temsilcisi ve teknik dokümantasyon sorumlusu.)

Orijinal talimatlar

1153347-76



2009-12-29