

Istruzioni per l'uso

K960 Ring

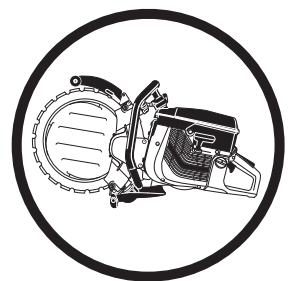

Prima di usare la macchina, leggere per intero le istruzioni per l'uso e accertarsi di averne compreso il contenuto.

Italian

SIMBOLOGIA

I simboli sulla macchina:

AVVERTENZA! Se utilizzata in modo improprio o non corretto, la macchina può essere un attrezzo pericoloso in grado di provocare gravi lesioni o morte dell'operatore, o di altre persone.



Prima di usare la macchina, leggere per intero le istruzioni per l'uso e accertarsi di averne compreso il contenuto.



Usare sempre:

- Elmo protettivo
- Cuffie auricolari protettive
- Occhiali o visiera di protezione
- Mascherina protettiva



Il presente prodotto è conforme alle vigenti direttive CEE.



AVVERTENZA! Durante il taglio si produce polvere che può provocare difficoltà respiratorie. Usare una mascherina di protezione omologata. Evitare l'inalazione di vapori di benzina e gas di scarico. Assicurare una buona ventilazione.



AVVERTENZA! I rimbalzi possono essere improvvisi e violenti e causare lesioni, anche molto gravi. Prima di usare la macchina, leggere per intero le istruzioni per l'uso e accertarsi di averne compreso il contenuto.



AVVERTENZA! Le scintille che possono sprigionarsi dal disco di taglio possono provocare incendi in presenza di materiale infiammabile come benzina, legno, erba secca ecc.



Emissioni di rumore nell'ambiente in base alla direttiva della Comunità Europea. L'emissione della macchina è indicata al capitolo Dati tecnici e sulla decalcomania.



Simboli nelle istruzioni per l'uso:

Il controllo e/o la manutenzione vanno eseguiti a motore spento, con il pulsante di arresto in posizione STOP.

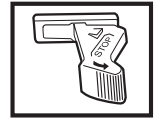

Posizione di funzionamento.



Stop, con ritorno a molla in posizione di esercizio.

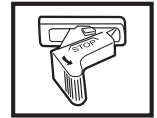

Stop, in posizione fissa.

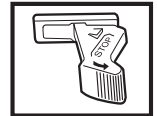

Utilizzare sempre guanti protettivi omologati.



E' necessario pulire con regolarità.

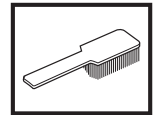

Controllo visivo.



Usare sempre occhiali o visiera di protezione.



I restanti simboli/decalcomanie riguardano particolari requisiti necessari per ottenere la certificazione in alcuni mercati.

INDICE

Indice

SIMBOLOGIA

| | |
|---|---|
| I simboli sulla macchina: | 2 |
| Simboli nelle istruzioni per l'uso: | 2 |

INDICE

| | |
|--------------|---|
| Indice | 3 |
|--------------|---|

CHE COSA C'È?

| | |
|--|---|
| Cosa c'è nella moto-troncatrice? | 4 |
|--|---|

NORME DI SICUREZZA

| | |
|---|----|
| Provvedimenti prima dell'uso di una nuova troncatrice | 5 |
| Abbigliamento protettivo | 5 |
| Norme generali di sicurezza | 6 |
| Dispositivi di sicurezza della macchina | 8 |
| Controllo, manutenzione e servizio dei dispositivi di sicurezza della macchina | 9 |
| Istruzioni generali di lavoro | 10 |

REGOLAZIONI E REGISTRAZIONI

| | |
|---|----|
| Trasmissione | 13 |
| Montaggio della lama | 13 |
| Smontaggio del rullo guida completo | 15 |
| Montaggio del rullo guida completo | 15 |
| Osservazioni importanti: | 15 |
| Sostituzione della puleggia | 16 |
| Sostituzione di rulli di supporto/guida | 16 |
| Flessibile dell'acqua | 16 |

OPERAZIONI CON IL CARBURANTE

| | |
|--------------------|----|
| Carburante | 17 |
| Miscela | 17 |
| Rifornimento | 17 |

AVVIAMENTO E ARRESTO

| | |
|------------------------|----|
| Prima dell'avvio | 18 |
| Avviamento | 18 |

MANUTENZIONE

| | |
|---|----|
| Ingrassaggio dei rulli guida | 19 |
| Regolazione della cinghia di trasmissione | 19 |
| Tensionamento/sostituzione della cinghia di trasmissione | 19 |
| Pulegge e frizione | 19 |
| Carburatore | 20 |
| Filtro del carburante | 20 |
| Filtro dell'aria | 20 |
| Dispositivo di avviamento | 21 |
| Candela | 23 |
| Sistema di raffreddamento | 23 |
| Marmitta | 23 |
| Ricopertura della lama | 24 |
| Istruzioni generali di manutenzione | 24 |
| Ricerca dei guasti | 25 |

CARATTERISTICHE TECNICHE

| | |
|--------------------------------------|----|
| Caratteristiche tecniche | 26 |
| Attrezzatura di taglio | 26 |
| Dichiarazione di conformità CE | 27 |

CHE COSA C'È?

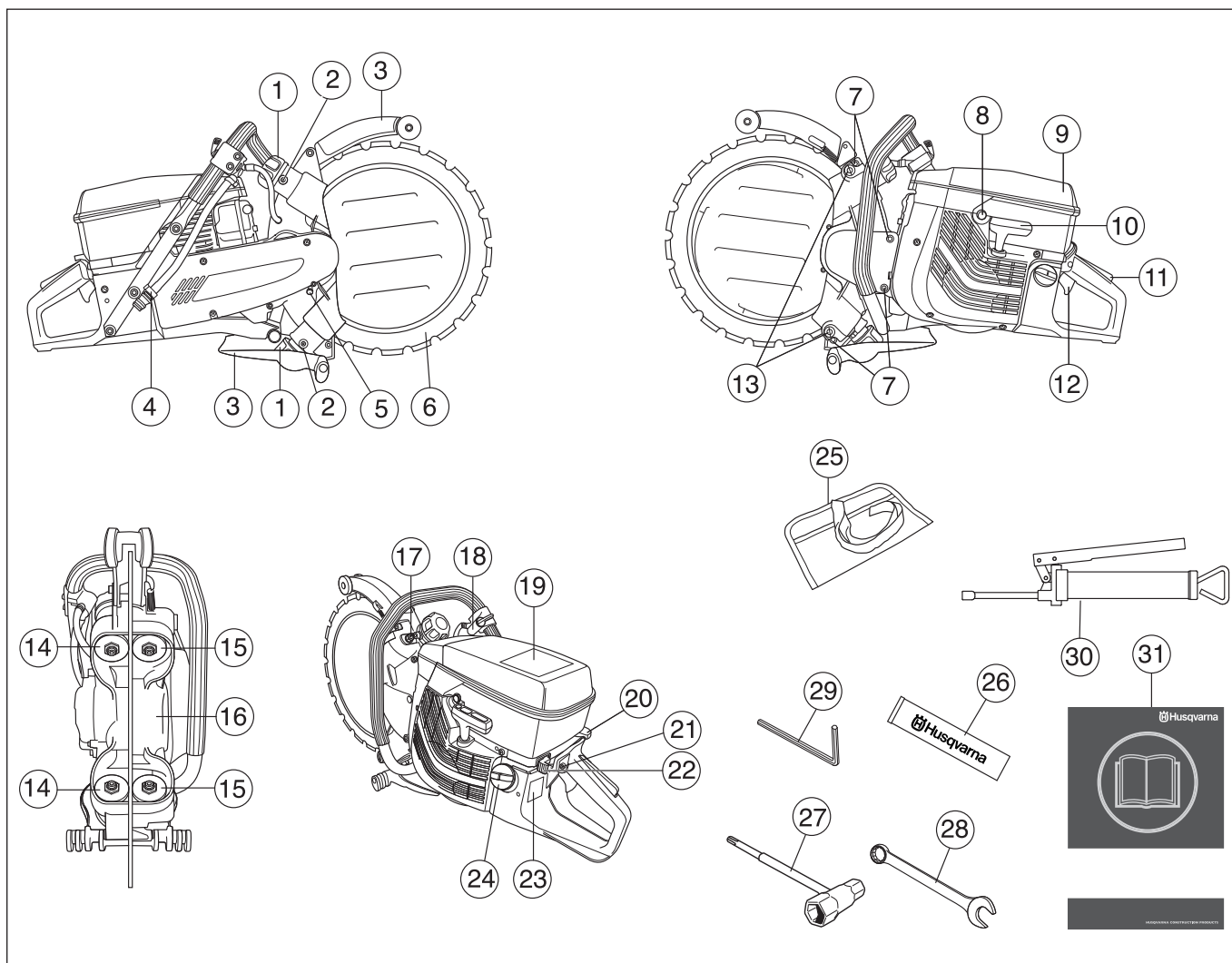

Cosa c'è nella moto-troncatrice?

- | | | | |
|----|---------------------------------------|----|--|
| 1 | Volantino dei rulli guida | 17 | Dadi di bloccaggio dei rulli di supporto |
| 2 | Ingrassatori | 18 | Rubinetto dell'acqua |
| 3 | Protezione del disco/paraspruzzi | 19 | Decalcomania di avvertenza |
| 4 | Raccordo dell'acqua | 20 | Valvola dell'aria |
| 5 | Pulsante di bloccaggio della puleggia | 21 | Blocco del gas di avviamento |
| 6 | Lama diamantata | 22 | Interruttore di arresto |
| 7 | Viti del carter | 23 | Marchio di fabbrica |
| 8 | Valvola di decompressione | 24 | Serbatoio carburante |
| 9 | Coperchio filtro aria | 25 | Cassetta degli attrezzi |
| 10 | Maniglia di avviamento | 26 | Grasso per cuscinetti |
| 11 | Fermo del gas | 27 | Chiave combinata |
| 12 | Comando del gas | 28 | Chiave combinata da 19 mm |
| 13 | Viti di registro | 29 | Chiave a brugola da 6 mm |
| 14 | Rulli guida | 30 | Siringa per grasso |
| 15 | Rulli di supporto | 31 | Istruzioni per l'uso |
| 16 | Puleggia | | |

NORME DI SICUREZZA

Provvedimenti prima dell'uso di una nuova troncatrice

- Prima di usare la macchina, leggere per intero le istruzioni per l'uso e accertarsi di averne compreso il contenuto.
- Controllare il montaggio del disco di taglio, vedi capitolo "Montaggio".
- Avviare il motore e controllare l'impostazione del minimo, vedere le istruzioni alla voce Manutenzione. Se il carburatore è impostato correttamente il disco di taglio deve restar fermo con il motore al minimo. La regolazione del regime minimo è descritta nel manuale delle istruzioni. Regolare il regime del motore secondo quanto descritto. Non utilizzare la moto-troncatrice se il minimo non è regolato correttamente!
- Rivolgersi periodicamente al rivenditore Husqvarna per il controllo della troncatrice ed eventuali regolazioni e riparazioni.



AVVERTENZA! La struttura originale della macchina non deve essere modificata per alcun motivo senza il consenso del produttore. Utilizzare sempre gli accessori originali. Modifiche e/o utilizzo di accessori non autorizzati possono causare gravi lesioni e la morte dell'operatore o altre persone.



AVVERTENZA! L'utilizzo di prodotti che tagliano, macinano, perforano, sabbiano o sagomano può creare polveri e vapori contenenti agenti chimici pericolosi. Prendere conoscenza della natura del materiale con cui la macchina entra in contatto ed indossare apposita mascherina protettiva o respiratore.



AVVERTENZA! Se usata in modo errato o incauto la moto-troncatrice può essere un attrezzo pericoloso, in grado di causare danni gravi e persino letali. È importantissimo leggere attentamente e capire queste istruzioni per l'uso.



AVVERTENZA! L'impianto di accensione di questa macchina genera un campo elettromagnetico durante il funzionamento che in determinate circostanze può interferire con alcuni pacemaker. Per ridurre il rischio di gravi lesioni personali o morte, i portatori di pacemaker devono consultare il proprio medico e il produttore del pacemaker prima di utilizzare la macchina.

La Husqvarna Construction Products mira a migliorare costantemente la costruzione dei propri prodotti. La Husqvarna si riserva quindi il diritto di introdurre modifiche ai modelli senza preavviso e senza ulteriori provvedimenti.

Tutte le informazioni e i dati contenuti in questo manuale sono da riferirsi alla data di stampa del manuale stesso.

Abbigliamento protettivo



AVVERTENZA! Lavorando con la macchina usare sempre abbigliamento protettivo omologato. L'uso di abbigliamento protettivo non elimina i rischi di lesioni, ma riduce gli effetti del danno in caso di incidente. Consigliatevi con il vostro rivenditore di fiducia per la scelta dell'attrezzatura adeguata.

- Elmo protettivo
- Cuffie auricolari protettive
- Occhiali o visiera di protezione



- Mascherina protettiva

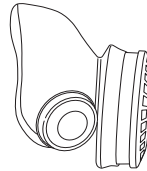

- Guanti robusti, in grado di garantire una presa sicura.

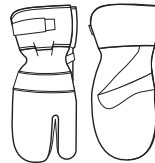

- Abbigliamento aderente, robusto e comodo che permetta libertà nei movimenti.



- Usare la protezione per le gambe consigliata per il materiale da tagliare.
- Stivali con calotta di acciaio e suola antiscivolo.



- Tenere sempre a portata di mano la cassetta di pronto soccorso.



NORME DI SICUREZZA

Norme generali di sicurezza

IMPORTANTE! Prima di utilizzare la moto-troncatrice, leggere attentamente il presente manuale di istruzioni. Ogni intervento diverso da quanto previsto al capitolo "Controllo, Manutenzione e Servizio ai dispositivi di sicurezza della moto-troncatrice", deve essere eseguito da personale specializzato.

Sicurezza dell'area di lavoro

- Tenere l'area di lavoro pulita e ben illuminata. Le zone in disordine o male illuminate possono provocare incidenti.
- Evitare l'uso in caso di condizioni metereologiche sfavorevoli. Ad esempio nebbia fitta, pioggia, vento forte, freddo intenso ecc. Il lavorare con tempo cattivo è spesso stancante e comporta situazioni di rischio, come ad esempio il terreno scivoloso.
- Cominciate a lavorare solo dopo essere certi che l'area di lavoro sia libera e la posizione da voi assunta sia stabile. Individuate eventuali ostacoli in caso di spostamenti imprevisti. Quando usate la macchina, assicuratevi che il materiale non possa cadere provocando danni. Osservare la massima attenzione lavorando su terreni in pendenza.
- Accertarsi che non vi siano tubature o cavi elettrici nell'area di taglio.
- Osservare l'ambiente circostante:
 - Per escludere la presenza di persone, animali o altro che possa interferire sul vostro controllo della macchina.
 - Per evitare il rischio che i suddetti vengano a contatto con il disco di taglio.



AVVERTENZA! Utilizzare la macchina esclusivamente in ambienti con sufficiente ricambio d'aria. Il mancato rispetto di questa indicazione può provocare gravi lesioni o morte.



AVVERTENZA! La distanza di sicurezza dalla moto-troncatrice è di 15 metri. Siete responsabili affinché animali o persone non vengano a trovarsi entro l'area delle operazioni. Non iniziare a tagliare prima che l'area di lavoro sia libera e prima di avere assunto una posizione stabile con i piedi.

Sicurezza personale

- Usare sempre abbigliamento protettivo. Vedi istruzioni alla voce Abbigliamento protettivo.
- Non utilizzare mai la macchina in condizioni di stanchezza oppure sotto l'effetto di alcolici, stupefacenti o farmaci in grado di alterare la vista, la capacità di valutazione o la coordinazione.
- Non consentire mai ad altri l'utilizzo della macchina senza accertarsi che abbiano capito il contenuto del manuale di istruzioni.
- Accertarsi che gli indumenti o le parti del corpo non vengano a contatto con il gruppo di taglio in rotazione.
- Mantenersi a distanza dal gruppo di taglio in rotazione.
- Le protezioni dell'attrezzatura di taglio devono sempre essere in posizione quando la macchina è in funzione.
- Lavorare sempre in posizione sicura e stabile.



AVVERTENZA! L'esposizione eccessiva alle vibrazioni può causare lesioni neuro-vascolari a chi soffre di disturbi circolatori. In caso di sintomi riferibili ad un'esposizione eccessiva alle vibrazioni, contattare il medico. Tali sintomi possono essere torpore, perdita della sensibilità, punture, prurito, dolore, riduzione o perdita della forza, decolorazioni della pelle o modifiche strutturali della sua superficie. tali sintomi si riscontrano soprattutto nelle mani, nei polsi e alle dita.

NORME DI SICUREZZA

Uso e manutenzione

- La troncatrice è progettata per tagliare materiali duri quali mattoni. Tenere conto del maggior rischio di proiezione quando si tagliano materiali morbidi. Vedi istruzioni alla voce Prevenzione del contraccolpo.
- Non usare mai una macchina difettosa. Seguire le istruzioni per l'uso e la manutenzione indicate nel presente manuale. Alcuni interventi devono essere eseguiti da personale specializzato. Vedi istruzioni alla voce Manutenzione.
- Non usare mai una macchina che abbia subito modifiche tali da non corrispondere più alle specifiche originali.
- Evitare di spostare la macchina quando il gruppo di taglio è in rotazione.

IMPORTANTE! Il modello K960 Ring deve essere utilizzato esclusivamente per la troncatrice a umido. L'acqua provvede a pulire e raffreddare la lama e i componenti del gruppo di taglio.

IMPORTANTE! Non utilizzare mai una troncatrice danneggiata o regolata erroneamente. Controllare che il disco di taglio smetta di ruotare quando si rilascia l'acceleratore.

Trasporto e rimessaggio

Non conservare o trasportare la troncatrice con la lama montata.

Conservare la troncatrice in un locale che può essere chiuso a chiave, in modo che non sia alla portata di bambini o persone non autorizzate.

Dopo l'uso, la lama deve essere rimossa dalla macchina e conservata in luogo adatto. Conservare la lama in un luogo asciutto.

Carburante



(Rifornimento/Miscela/Conservazione)



AVVERTENZA! Il carburante va maneggiato con cautela. Tenere presenti i rischi d'incendio, esplosione e intossicazione in caso di aspirazione.

- Effettuare sempre il rifornimento a motore spento.
- Durante il rifornimento e la preparazione della miscela (benzina e olio per motori a due tempi) assicurare la massima ventilazione.
- Prima di avviare la macchina spostarla di almeno 3 metri dal luogo del rifornimento.

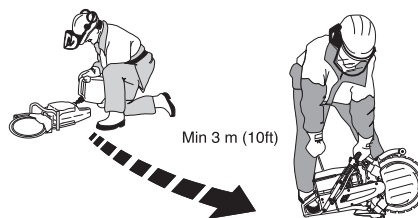

- Non accendere mai la macchina:
 - Se è stato versato del carburante sulla macchina. Eliminare ogni traccia di sporco e lasciare evaporare i resti di benzina.
 - Se avete versato del carburante su voi stessi o sui vostri abiti, cambiare abiti. Lavare le parti del corpo che sono venute a contatto con il carburante. Usare acqua e sapone.
 - Se vi sono perdite di carburante nella macchina. Controllare con regolarità la presenza di eventuali perdite dal tappo del serbatoio o dai tubi di alimentazione.
- Il rimessaggio e il trasporto della macchina e del carburante devono essere eseguiti in modo che eventuali perdite o vapori non rischino di venire a contatto con scintille o fiamme aperte, generate ad esempio da macchine elettriche, motori elettrici, contatti/interruttori o caldaie.
- Per la conservazione del carburante usare solo recipienti omologati.
- In caso di rimessaggio della macchina per un periodo prolungato il serbatoio del carburante va svuotato. Per l'eliminazione dei resti inutilizzati di carburante rivolgersi al più vicino distributore di benzina.
- Utilizzare il serbatoio del carburante Husqvarna con protezione dal troppopieno.



AVVERTENZA! Tenere conto dei rischi di incendio, esplosione e inalazione. Spegnerne il motore prima del rifornimento. Non immettere una quantità di carburante tale che fuoriesca. Raccogliere eventuali perdite da terreno e macchina. In caso di perdite di carburante sulla pelle o sui vestiti, cambiarsi. Trasferire la macchina ad almeno 3 metri dal luogo di rifornimento prima di avviarla.

NORME DI SICUREZZA

Dispositivi di sicurezza della macchina

In questo capitolo vengono presentati i dispositivi di sicurezza della macchina, la loro funzione, il controllo e la manutenzione necessari per assicurarne una funzione ottimale. Vedi al capitolo Che cosa c'è?, per individuare la posizione di questi componenti sulla macchina.



AVVERTENZA! Non usare mai una macchina con dispositivi di sicurezza difettosi. Seguire le istruzioni per il controllo, la manutenzione e il servizio.

Sistema di smorzamento delle vibrazioni

Il sistema di smorzamento delle vibrazioni adottato, elimina la maggior parte delle vibrazioni che si sviluppano durante l'uso della macchina.

Il sistema di smorzamento delle vibrazioni della macchina ne riduce la propagazione tra gruppo motore/gruppo di taglio e impugnature.

Il corpo del motore, compreso il gruppo di taglio, è appeso al gruppo impugnature tramite il cosiddetto elemento antivibrazioni.

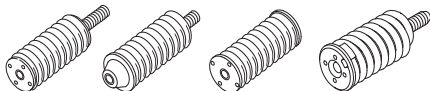

Interruttore di arresto

L'interruttore di arresto serve a spegnere il motore.

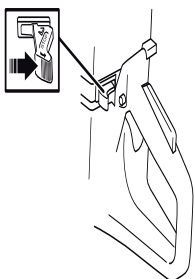

Marmitta



AVVERTENZA! La marmitta rimane molto calda anche dopo aver spento il motore. Non toccare la marmitta se è ancora calda!

La marmitta è costruita in modo da assicurare il minimo livello di rumorosità e da allontanare i gas di scarico del motore dall'operatore.

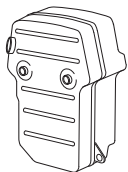

AVVERTENZA! I gas di scarico del motore sono molto caldi e possono contenere scintille in grado di provocare incendi. Non avviare mai la macchina in ambienti chiusi o vicino a materiale infiammabile!

IMPORTANTE! È di estrema importanza seguire le istruzioni relative a controllo, manutenzione e servizio della marmitta. Vedi istruzioni alla voce Controllo, manutenzione e servizio dei dispositivi di sicurezza della macchina.



AVVERTENZA! L'interno della marmitta contiene sostanze chimiche che potrebbero essere cancerogene. Evitare il contatto con queste sostanze in caso di marmitta danneggiata.

Fermo del gas

Il fermo dell'acceleratore ha il compito di prevenire l'attivazione involontaria dell'acceleratore. Premendo il fermo (A) si sblocca l'acceleratore (B).

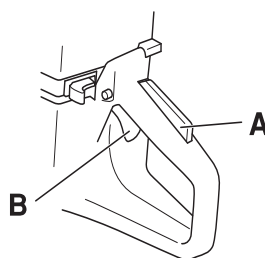

Il fermo resta premuto finché resta premuto l'acceleratore.

Quando si rilascia l'impugnatura sia l'acceleratore che il blocco ritornano alla posizione originaria. Ciò avviene grazie a due sistemi di molle di ritorno indipendenti l'uno dall'altro. Questa posizione implica che l'acceleratore si blocca automaticamente sul regime minimo.

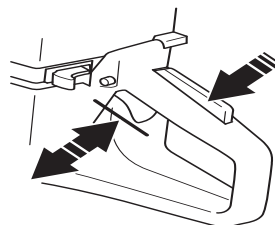

Protezione della lama



AVVERTENZA! Controllare sempre che la protezione sia montata correttamente prima di avviare la macchina.

Questa protezione è applicata sopra la lama e progettata per prevenire la proiezione verso l'utente di parti della lama o del materiale tagliato.

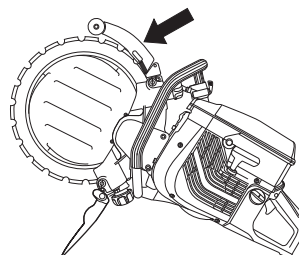

NORME DI SICUREZZA

Controllo, manutenzione e servizio dei dispositivi di sicurezza della macchina



AVVERTENZA! Tutte le riparazioni e l'assistenza della macchina vanno eseguite da personale specializzato. Questo vale soprattutto per i dispositivi di sicurezza. Se la macchina non supera tutti i controlli sottoelencati, contattare l'officina autorizzata. L'acquisto di uno dei nostri prodotti garantisce l'assistenza di personale qualificato. Se non avete acquistato la macchina presso un rivenditore con centro di assistenza, informatevi sull'ubicazione della più vicina officina autorizzata.

Sistema di smorzamento delle vibrazioni

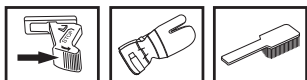

Controllare con regolarità che gli smorzatori non siano deformati o lesi.

Controllare che gli smorzatori siano correttamente ancorati tra gruppo motore e gruppo impugnatura.

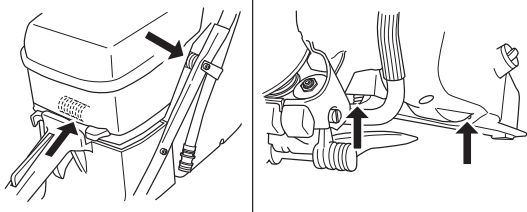

Tenere pulite e asciutte le impugnature.

Interruttore di arresto

Mettere in moto e controllare che il motore si spenga portando l'interruttore in posizione di arresto.

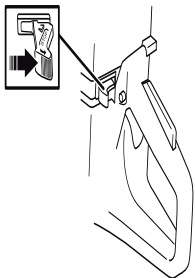

Marmitta

Non usare mai la macchina se la marmitta è in cattive condizioni.



Controllare con regolarità che la marmitta sia ben fissa nella macchina.



Fermo del gas

- Controllare che l'acceleratore sia bloccato sul minimo quando il fermo è in posizione di riposo.

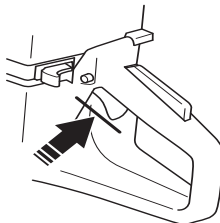

- Premere sul fermo del gas e controllare che ritorni in posizione di riposo non appena viene rilasciato.

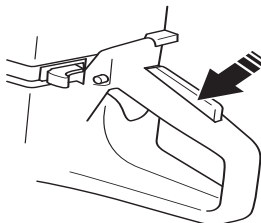

- Controllare che acceleratore e fermo del gas si muovano liberamente e che le molle di richiamo funzionino a dovere.

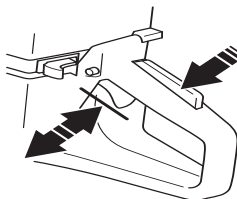

- Avviare la moto-troncatrice e mandare il motore a pieno gas. Rilasciare l'acceleratore e controllare che il disco di taglio si fermi e rimanga fermo. Se il disco di taglio ruota quando l'acceleratore è sul minimo è necessario controllare la regolazione del minimo del carburatore.

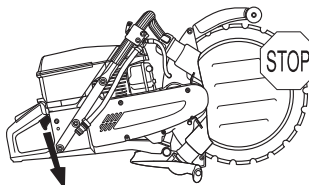

- Vedere le istruzioni alla voce Manutenzione.

NORME DI SICUREZZA

Protezione della lama

Controllare che la protezione sia integra e che non presenti incrinature o deformazioni.

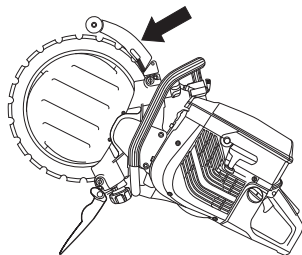

AVVERTENZA! Verificare sempre che la protezione sia montata correttamente prima di avviare la macchina. Verificare inoltre che la lama sia montata correttamente e non presenti danni. Una lama danneggiata può provocare lesioni personali. Vedi istruzioni alla voce Montaggio.

Istruzioni generali di lavoro



AVVERTENZA! Questo capitolo si riferisce alle norme basilari di sicurezza da osservare durante l'uso della moto-troncatrice. Queste informazioni non potranno mai sostituire la competenza di un professionista, costituita sia da formazione professionale che da esperienza pratica. In situazioni in cui vi sentite incerti su come procedere, rivolgersi sempre ad un esperto. Contattate il vostro rivenditore o un operatore che abbia esperienza della macchina. Evitare ogni tipo di operazione per la quale non vi sentiate sufficientemente competenti!

Taglio

La tecnica descritta di seguito è generica.

- Fornire un sostegno sotto il pezzo da lavorare per prevenire le conseguenze dell'operazione e per far sì che il taglio rimanga aperto durante l'operazione.



- Tenere sempre la macchina fermamente con entrambe le mani. Afferrare facendo in modo che tutte le dita abbiano una presa salda intorno all'impugnatura.
- All'avviamento della macchina, verificare che la lama non tocchi nulla.
- Iniziare a tagliare con il motore al massimo regime.
- Iniziare il taglio lentamente, lasciar lavorare la macchina senza forzare o spingere sul disco.

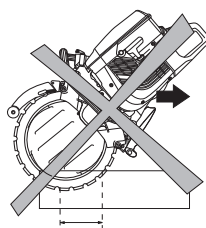

- Tagliare sempre al massimo regime.
- Muovere la lama lentamente avanti e indietro per ottenere una piccola superficie di contatto fra lama e materiale da tagliare. In questo modo si mantiene bassa la temperatura della lama e la troncatrice è efficace.

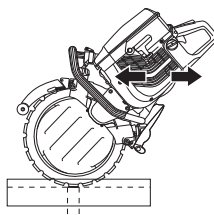

- Utilizzare una piccola parte del tagliente della lama.

NORME DI SICUREZZA

- Abbassare la macchina di pari passo alla lama. Pressioni laterali possono danneggiare la lama e sono molto pericolose.

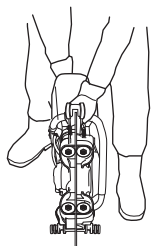

AVVERTENZA! Non inclinare la troncatrice; la lama potrebbe incepparsi o spezzarsi, provocando lesioni personali.

Profondità di taglio

Il modello K960 Ring può produrre tagli della profondità massima di 260 mm (10). Per controllare meglio la macchina, si raccomanda di eseguire un taglio guida di 50-70 mm (2-3). In questo modo il disco dell'acqua può penetrare nel pezzo e aiutare a guidare la macchina. Volendo tagliare l'intera profondità in un'unica passata, occorre più tempo. Eseguendo più passate, da 3 a 4 per un taglio della profondità di 260 mm (10), il lavoro sarà più veloce.

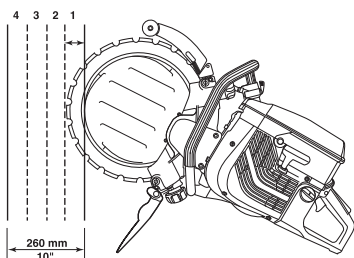

Lavori di grossa entità

Se il taglio supera 1 m, fissare un asse lungo la linea di taglio. L'asse funge da righello. Utilizzare questo righello per eseguire un taglio guida della profondità di 50-70 mm (2-3) sull'intera lunghezza di taglio. Rimuovere i righelli dopo aver eseguito i tagli guida.



Lavori di piccola entità

Praticare innanzitutto un taglio guida superficiale della profondità massima di 50-70 mm (2-3). Eseguire quindi i tagli definitivi.

Sequenza di taglio

Eseguire innanzitutto il taglio orizzontale inferiore. Eseguire quindi i due tagli verticali. Concludere con il taglio orizzontale superiore.

Tagliare i blocchi in pezzi facilmente maneggevoli, in modo da poterli trasportare e sollevare in modo sicuro.

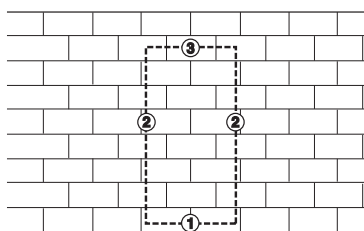

N.B! Se il taglio orizzontale superiore viene eseguito prima di quello orizzontale inferiore, il pezzo cade sulla lama e la schiaccia.

Prevenzione del contraccolpo



AVVERTENZA! Il contraccolpo può essere fulmineo, improvviso e violento ed è in grado di lanciare la moto-troncatrice e il disco di taglio contro l'operatore. Se il disco di taglio in movimento colpisce l'operatore, può produrre lesioni gravissime e perfino letali. È quindi necessario analizzare le possibili cause di contraccolpo per evitarle agendo con cautela ed usando una corretta tecnica di lavoro.

Che cos'è il contraccolpo?

Viene definito contraccolpo la reazione improvvisa in cui sia la macchina che il disco di taglio vengono lanciati da un corpo venuto a contatto con il quadrante superiore del disco, il cosiddetto "settore a rischio di contraccolpo".

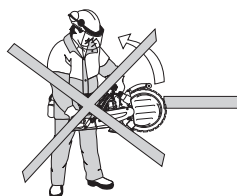

Il contraccolpo può verificarsi solo nei casi in cui il settore a rischio del disco di taglio venga a contatto con un corpo estraneo.

Regole basilari

- Non iniziare mai il taglio con il quadrante superiore del disco di taglio come mostrato in figura (settore di contraccolpo).

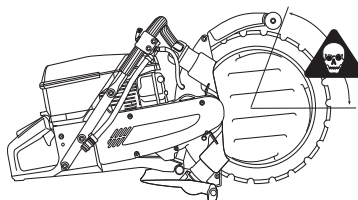

- Mantenere una posizione ben salda ed equilibrata.
- Tenere sempre la macchina fermamente con entrambe le mani. Afferrare facendo in modo che tutte le dita abbiano una presa salda intorno all'impugnatura.
- Mantenersi ad una distanza comoda dal pezzo.
- Tagliare sempre al massimo regime.

NORME DI SICUREZZA

- Avanzare con cautela in un taglio già esistente.
- Non lavorare mai ad altezza superiore della spalla.
- Controllare che il pezzo in lavorazione non si muova durante il taglio, per impedire che schiacci il disco nel taglio.

Frenaggio

Il "Pull in" si verifica quando la sezione inferiore del disco si arresta improvvisamente oppure quando il taglio si chiude. (Per evitare che questo succeda, vedi ai capitoli seguenti: "Regole basilari" e "Incastro/rotazione").

Schiacciamento/rotazione

L'incastro si verifica quando il taglio si chiude. La macchina può venir tirata improvvisamente verso il basso con un movimento molto violento.

Come evitare lo schiacciamento

Appoggiare il pezzo in lavorazione in modo che il taglio rimanga aperto durante tutta l'operazione e anche al termine di questa.

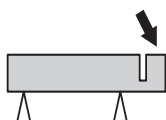

Controllare il regime del motore

Utilizzando un contagiri, controllare periodicamente il regime del motore alla temperatura di esercizio, a pieno gas e a vuoto.

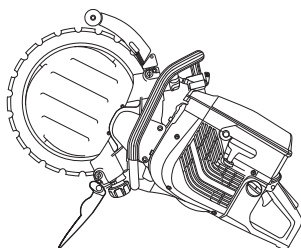

AVVERTENZA! Se il regime è superiore a quello indicato, consegnare la macchina a un centro di assistenza autorizzato per le necessarie regolazioni prima di riutilizzarla.

Dischi al diamante

I dischi al diamante sono costituiti da una base in acciaio dotata di segmenti contenenti diamanti industriali.

Usare sempre un disco di taglio ben affilato. Affilare il disco tagliando un materiale morbido come arenaria o mattoni.

I dischi al diamante sono disponibili con durezza di diverso grado. I dischi al diamante "morbidi" hanno una durata relativamente corta e una grande capacità di taglio. Vengono usati per i materiali duri come il granito e il cemento duro. I dischi al diamante "duri" hanno una durata maggiore, una minore capacità di taglio e sono destinati a materiali come i mattoni e l'asfalto.

I dischi al diamante sono consigliabili per tutte le opere in muratura, il cemento armato ed altri materiali composti. I dischi al diamante non sono raccomandati per il taglio dei metalli.

Raffreddamento ad acqua



AVVERTENZA! Raffreddare costantemente con acqua le lame diamantate per prevenire fenomeni di surriscaldamento che possono provocare il cedimento della lama, il distacco di parti e altri danni.

Le lame diamantate devono essere irrorate d'acqua durante il taglio al fine di raffreddare la lama e legare la polvere di taglio.

Affilatura dei dischi al diamante

I dischi al diamante possono perdere l'affilatura se viene usata una pressione di alimentazione errata oppure durante il taglio di alcuni materiali come il cemento dotato di armatura molto consistente. L'utilizzo di un disco di taglio non affilato comporta surriscaldamento e, con il tempo, il cedimento di un segmento (parte del disco di taglio).

Affilare il disco tagliando un materiale morbido come arenaria o mattoni.

Vibrazioni alle lame diamantate

Applicando una pressione di alimentazione eccessiva, la lama può diventare ovale e vibrare.

Una pressione di alimentazione inferiore può eliminare le vibrazioni. In caso contrario, sostituire la lama. La lama deve essere adatta al materiale da tagliare.

REGOLAZIONI E REGISTRAZIONI

Trasmissione

Grazie all'esclusiva struttura della macchina, la forza motrice non viene trasferita tramite il centro della lama. Le flange dei due rulli guida corrono nella scanalatura della lama. Le molle dei rulli guida spingono verso l'esterno i rulli, che a loro volta spingono il bordo a 'V' sul diametro interno della lama verso la scanalatura a 'V' della puleggia. La puleggia è montata su un albero azionato dal motore tramite una cinghia di trasmissione. Si ottiene così una profondità di taglio totale di 260 mm (10') con una lama diamantata da 350 mm (14').

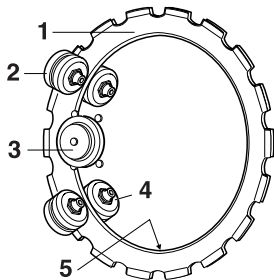

- 1 Lama
- 2 Rulli di supporto
- 3 Puleggia
- 4 Rulli guida
- 5 Bordo a 'V'

Controllo dell'usura

Con l'uso della lama si usurano il suo diametro interno e la scanalatura della puleggia.

La troncatrice ad anello continuerà a funzionare bene a condizione che:

- la puleggia non sia eccessivamente usurata

- A) Nuova
- B) Usurata

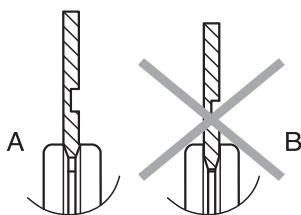

- i rulli guida non siano eccessivamente usurati

- A) Nuovo
- B) Usurato

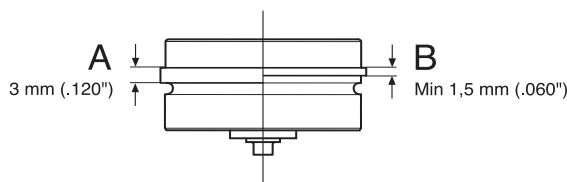

- la registrazione fra rulli e lama sia corretta.

Durante la vita utile della lama diamantata occorre controllare la regolazione dei rulli in due occasioni: dopo il montaggio di una nuova lama e quando la lama è usurata per metà.

Montaggio della lama

La nostra linea comprende lame per diversi materiali. Rivolgersi al rivenditore Husqvarna per raccomandazioni sulla lama più adatta alla propria applicazione.

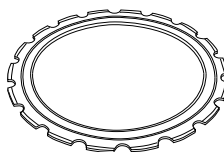

AVVERTENZA! È vietato ricoprire una lama usata. Una lama usata può essere indebolita. Una lama ricoperta può cedere o spezzarsi, provocando gravi lesioni personali.

- Rimuovere l'eventuale sporcizia dalla superficie della lama.

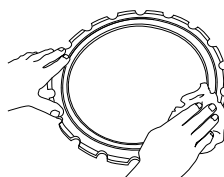

- Svitare i dadi di bloccaggio dal carter dei rulli di supporto.

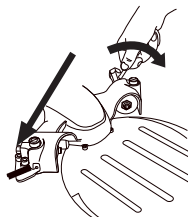

- Allentare di alcuni giri le viti di registro.

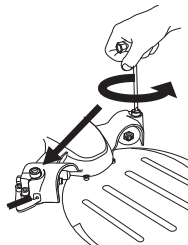

- Svitare le manopole in modo da scaricare tutta la tensione della molla.

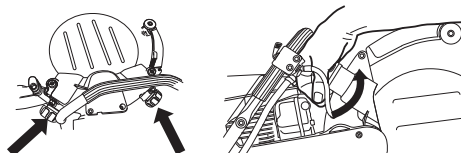

REGOLAZIONI E REGISTRAZIONI

- Rimuovere le quattro viti che fissano il carter dei rulli di supporto con una chiave a brugola da 6 mm, quindi rimuoverlo.

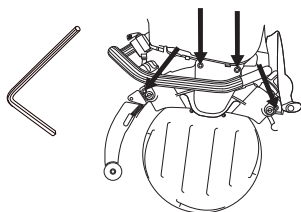

AVVERTENZA! Accertarsi che la lama non sia danneggiata, prima di montarla sulla macchina. Lame danneggiate possono cedere e provocare gravi lesioni personali.

- Montare la lama.

N.B! La lama presenta una scanalatura (A) su un lato che rappresenta la scanalatura guida per i rulli di supporto. Accertarsi che il bordo a 'V' della lama sia inserito nella puleggia e che le scanalature guida della lama combacino con i corrispondenti rulli guida. Vedere anche la sezione Trazione.

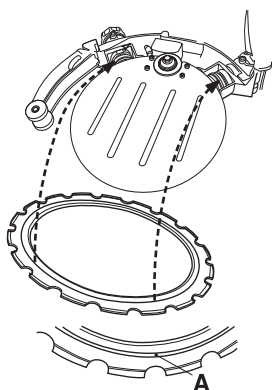

- All'occorrenza, spingere il rullo guida verso l'interno in modo che entri nella scanalatura della lama.

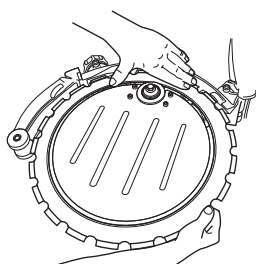

- Montare il carter dei rulli di supporto. Avvitare quindi a fondo le quattro viti.

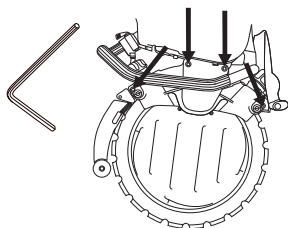

- Fare ruotare la lama e verificare che i rulli di supporto non siano tesi contro la lama.

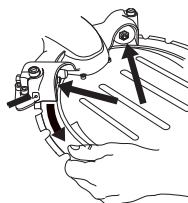

- Registrare le viti di registro in modo che i rulli di supporto siano a contatto con la lama.

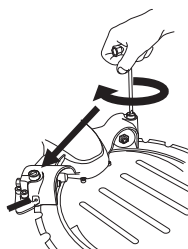

- Registrare in modo che sia facile tenere fermi i rulli di supporto con il pollice mentre la lama ruota. Il rullo di supporto deve accompagnare la lama solamente di tanto in tanto.

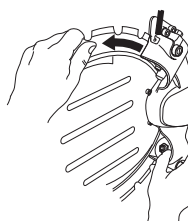

- Serrare i dadi di bloccaggio sul carter dei rulli di supporto.

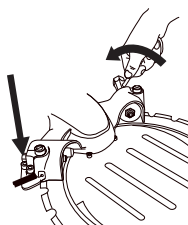

- Facendo ruotare la lama, verificare se è ancora possibile tenere fermi i rulli con il pollice.

N.B! La macchina deve essere in posizione diritta quando si controlla la pressione del rullo. Se la macchina è appoggiata su un lato, il peso della lama rende difficoltosa una registrazione precisa.

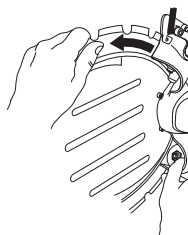

- Serrare a fondo i volantini; la macchina è pronta per l'uso.

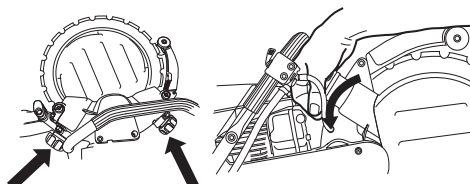

REGOLAZIONI E REGISTRAZIONI

Smontaggio del rullo guida completo

- Rimuovere il carter dei rulli di supporto.

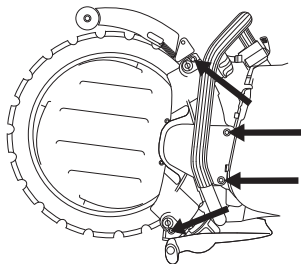

- Rimuovere la lama.

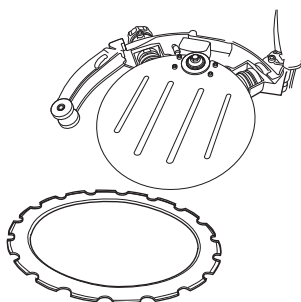

- Svitare la manopola. Iniziare girando la manopola di un paio di giri fino a sentire una certa resistenza. Il rullo guida accompagna l'uscita della manopola e si ferma quando si sente una certa resistenza.

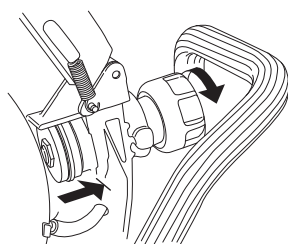

Il rullo guida è pressato all'interno della manopola. Per staccare il rullo guida occorre girare ulteriormente la manopola finché non si stacca.

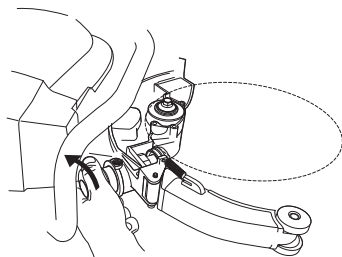

A questo punto è possibile sfilare il rullo guida dal telaio.

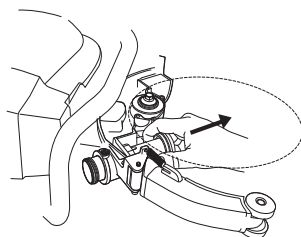

Montaggio del rullo guida completo

- Avvitare a fondo la manopola, quindi allentarla di 2 giri.

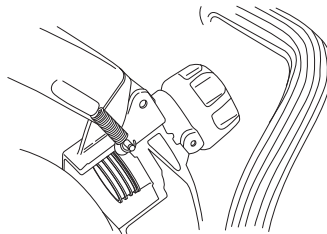

- Spingere il rullo guida nel telaio.

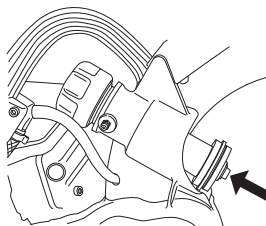

- Fissare quindi il rullo guida all'interno della manopola a pressione.

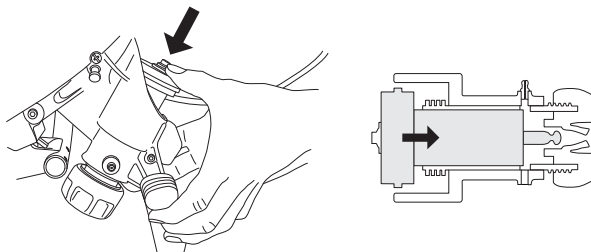

- Ingrassare il manicotto del rullo guida. Collegare la siringa agli ingrassatori (A) e iniettare grasso finché non fuoriesce grasso pulito dalle bocchette del grasso (B).

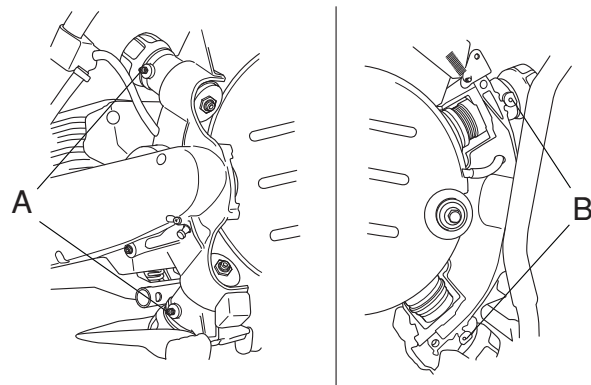

- Montare la lama. Vedere la sezione Montaggio della lama.

Osservazioni importanti:

- Una registrazione errata può provocare danni alla lama.
- Se la lama ruota lentamente o si ferma, interrompere immediatamente il taglio e ricercare la causa del guasto.

REGOLAZIONI E REGISTRAZIONI

Sostituzione della puleggia

- 1 Bloccare l'albero con il relativo pulsante.
- 2 Svitare la vite centrale e rimuovere la rosetta.

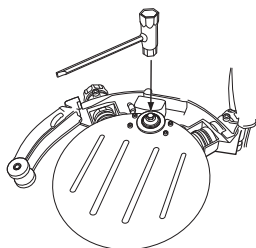

- 3 A questo punto è possibile sfilare la puleggia.

N.B! Sostituire la puleggia, quando si monta una nuova lama. Una puleggia usurata può provocare slittamento e danni alla lama.

Una portata d'acqua insufficiente riduce sensibilmente la durata della puleggia.

Sostituzione di rulli di supporto/ guida

- Rimuovere il carter dei rulli di supporto.
- Controllare l'usura dei rulli.
- Per sostituire i rulli, utilizzare una chiave inglese fissa da 19 mm e una chiave combinata da 13 mm.

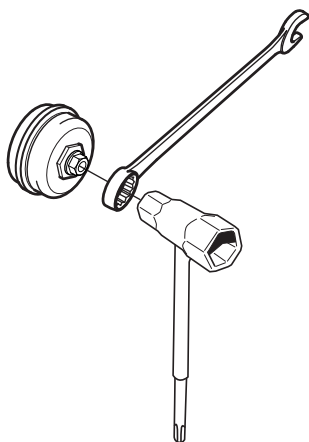

- Prima di installare i nuovi rulli, ingrassare la sede dei rulli con grasso per cuscinetti.

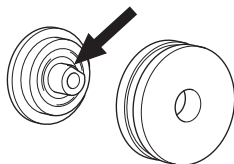

- Sostituire i rulli guida quando le relative flange sono usurate per metà.

A) Nuovo

B) Usurato

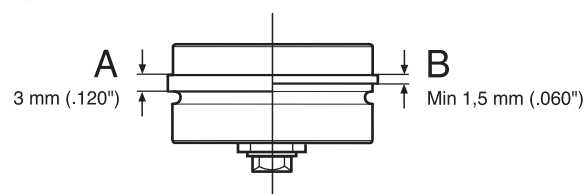

- Sostituire i rulli di supporto quando la relativa superficie è liscia (oppure quando è scomparsa la scanalatura nella superficie stessa).

A) Nuovo

B) Usurato

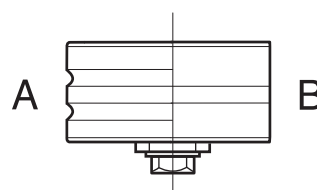

Flessibile dell'acqua

Collegare il flessibile dell'acqua alla rete idrica. Per attivare l'alimentazione idrica, aprire la valvola di intercettazione. Portata minima dell'acqua: 4 l/min. Notare che il nipplo della macchina è dotato di filtro.

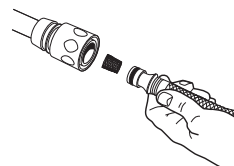

OPERAZIONI CON IL CARBURANTE

Carburante

N.B! La macchina è dotata di motore a due tempi e deve sempre essere alimentata da miscela di olio per motori a due tempi e benzina. Per assicurare una corretta miscelazione misurare con cura la quantità d'olio da mescolare alla benzina. Se la quantità di carburante è limitata, anche un piccolo errore nella quantità d'olio influisce notevolmente sulla miscela.



AVVERTENZA! Durante il rifornimento assicurare la massima ventilazione.

Benzina

- Il numero minimo di ottani raccomandato è 90 (RON). Se si utilizza una benzina con un numero di ottani inferiore a 90, il motore può strappare. In tal caso la temperatura del motore aumenta e possono verificarsi gravi avarie.

Olio per motori a due tempi

- Per un risultato ottimale, utilizzare l'olio per motori a due tempi HUSQVARNA, studiato appositamente per i nostri motori a due tempi con raffreddamento ad aria.
- Non usare mai olio per motori fuoribordo a due tempi raffreddati ad acqua.
- Non usare mai olio per motori a quattro tempi.

Miscela

1:50 (2%) con olio per motori a due tempi HUSQVARNA o equivalente.

1:33 (3%) con altri oli per motori a due tempi con raffreddamento ad aria classificati a norma JASO FB/ISO EGB.

| Benzina, litri | Olio per motori a due tempi, litri | |
|----------------|------------------------------------|-----------|
| | 2% (1:50) | 3% (1:33) |
| 5 | 0,10 | 0,15 |
| 10 | 0,20 | 0,30 |
| 15 | 0,30 | 0,45 |
| 20 | 0,40 | 0,60 |

Preparazione della miscela

- Preparare la miscela in recipiente pulito e a parte, omologato per la benzina.
- Iniziare con il versare metà della benzina da usare. Aggiungere tutto l'olio. Mescolare agitando. Versare la benzina rimanente.

- Mescolare (agitare) accuratamente prima di procedere al rifornimento.

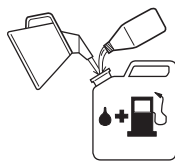

- Preparare una quantità di miscela necessaria al massimo per un mese.
- In caso di rimessaggio prolungato, vuotare e pulire il serbatoio del carburante.

Rifornimento



AVVERTENZA! I seguenti accorgimenti diminuiscono il pericolo di incendio:

Non fumare o portare sorgenti di calore vicino al carburante.

Effettuare sempre il rifornimento a motore spento.

Aprire il tappo del serbatoio con cautela, per eliminare eventuali sovrappressioni.

Dopo il rifornimento chiudere bene il tappo.

Spostare sempre la macchina dal luogo del rifornimento prima della messa in moto.

- Mantenere le mani asciutte e prive di residui di olio e carburante.
- Pulire l'area intorno al coperchio del serbatoio. Pulire il serbatoio del carburante periodicamente. Sostituire il filtro del carburante almeno una volta all'anno. Corpi estranei nel serbatoio possono causare problemi di funzionamento.

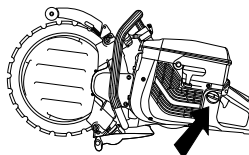

- Agitare il contenitore della miscela prima di versarla nel serbatoio per assicurarsi che essa sia ben mescolata.



- Agire sempre con cautela durante il rifornimento di carburante. Spostare la macchina di almeno 3 metri dal luogo di rifornimento prima dell'avviamento. Controllare che il tappo del serbatoio sia chiuso.

AVVIAMENTO E ARRESTO

Prima dell'avvio



AVVERTENZA! Prima dell'avviamento osservare quanto segue:

Non avviare la moto-troncatrice senza prima aver montato il coperchio della cinghia. In caso contrario la frizione può staccarsi e provocare lesioni personali.

Spostare sempre la macchina dal luogo del rifornimento prima della messa in moto.

Controllare che la posizione vostra e della macchina sia stabile e che il disco di taglio possa ruotare liberamente.

Osservare che non vi siano non addetti ai lavori nelle vicinanze.

Valvola di decompressione: Premere sulla valvola per ridurre la compressione nel cilindro. Usare sempre la valvola di decompressione all'avviamento. Una volta avviata la macchina, la valvola ritorna automaticamente nella posizione iniziale.

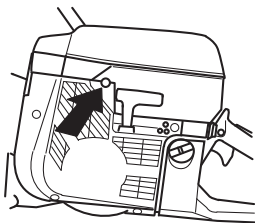

Interruttore di arresto: Assicurare che l'interruttore di arresto (STOP) si trovi in posizione sinistra.

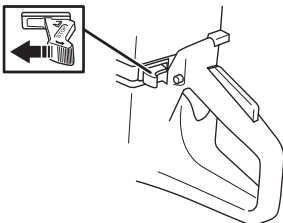

Posizione di avviamento dell'acceleratore - motore freddo: Per la posizione di avviamento dell'acceleratore e la chiusura dell'aria è necessario estrarre completamente la valvola dell'aria.

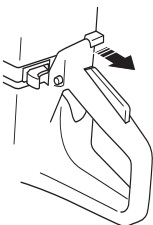

Posizione di avviamento dell'acceleratore - motore caldo: La regolazione corretta della valvola dell'aria/ dell'acceleratore si ottiene tirando in fuori il comando dello starter e respingendolo a posto completamente. In questo modo la regolazione dell'acceleratore viene inserita senza alcuna chiusura dell'aria.

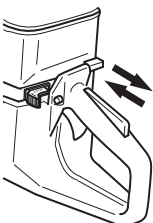

Avviamento

Afferrare l'impugnatura anteriore con la mano sinistra. Porre il piede destro sulla sezione inferiore dell'impugnatura posteriore e premere la macchina contro il terreno. **Non avvolgere mai la cordicella di avviamento intorno alla mano.**

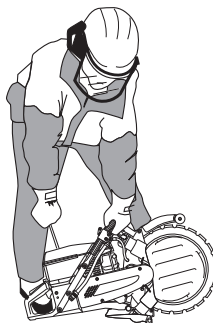

AVVERTENZA! Il disco di taglio inizia a ruotare quando si accende il motore. Accertarsi che possa ruotare liberamente.

Afferrare la manopola di avviamento, estrarre lentamente la cordicella di avviamento con la mano destra fino a quando si avverte resistenza (i ganci di avviamento entrano in azione) e tirare con movimenti rapidi e decisi.

N.B! Non estrarre completamente la cordicella e non lasciare la maniglia di avviamento con la cordicella estratta. Questo potrebbe danneggiare la macchina.

A motore freddo Premere immediatamente lo starter quando il motore dà segno di accendersi e ripetere il tentativo di avviamento fino a quando il motore parte.

A motore avviato, premere e rilasciare immediatamente l'acceleratore in modo da sbloccarlo dalla posizione di avviamento.

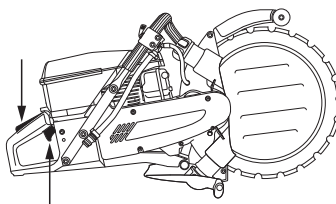

Arresto

Arrestare il motore muovendo l'interruttore di arresto (STOP) verso destra.

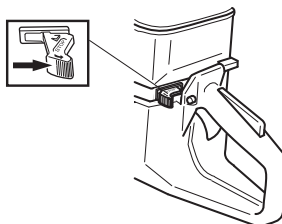

MANUTENZIONE

Ingrassaggio dei rulli guida

- Collegare la siringa agli ingrassatori.

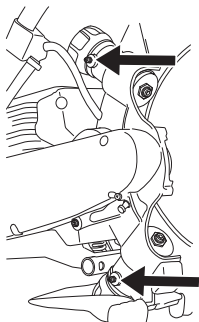

- Iniettare grasso finché non fuoriesce grasso pulito dalla bocchetta del grasso.

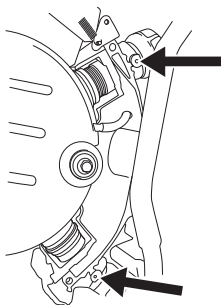

Regolazione della cinghia di trasmissione



La cinghia di trasmissione è completamente incapsulata e ben protetta da polvere, sporcizia e problemi meccanici durante la lavorazione.

- Rimuovere il carter e svitare la vite del tendicinghia.

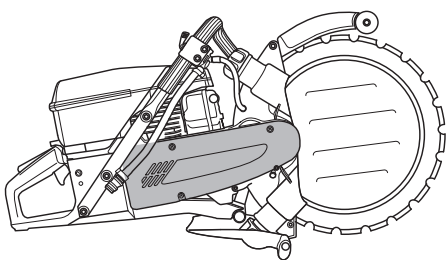

- Per mettere in tensione la cinghia, esercitare pressione sul tendicinghia con il pollice. Serrare quindi la vite del tendicinghia.

Tensionamento/sostituzione della cinghia di trasmissione

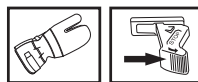

- Rimuovere il carter e svitare la vite del tendicinghia. Risistemare il rullo del tendicinghia e installare una nuova cinghia di trasmissione.

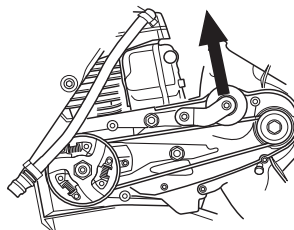

N.B! Prima di montare una nuova cinghia di trasmissione, verificare che entrambe le pulegge siano pulite e integre.

- Per mettere in tensione la cinghia, esercitare pressione sul tendicinghia con il pollice. Serrare quindi la vite del tendicinghia.

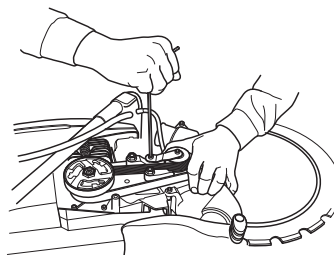

- Montare il carter della cinghia.

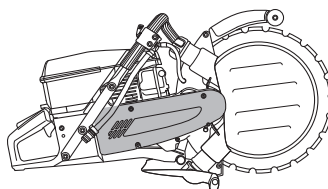

AVVERTENZA! Non usare mai la mototroncatrice se la lama non è coperta dalla protezione.

Pulegge e frizione

Non avviare mai il motore dopo aver smontato le pulegge e la frizione per la manutenzione.

Carburatore

Il vostro prodotto Husqvarna è stato fabbricato e prodotto in base a norme che permettono di ridurre le emissioni di scarico dannose. Dopo aver consumato 8-10 serbatoi di carburante il motore ha passato il rodaggio. Per verificare che funzioni in modo ottimale con il minimo livello di emissioni dannose dopo il rodaggio, rivolgetevi al vostro rivenditore/ servizio di assistenza (che dispone di un contagiri) per mettere a punto il carburatore.

Funzionamento



AVVERTENZA! Non avviare la macchina prima di aver montato il braccio e il gruppo di taglio. In caso contrario la frizione può staccarsi e provocare lesioni personali.

- Il carburatore regola la velocità della macchina tramite l'acceleratore. Nel carburatore avviene una miscela di aria e carburante.

Ugelli

Il carburatore è dotato di ugelli fissi affinché la macchina riceva sempre la miscela corretta di carburante e aria. Se il motore presenta cali di potenza o accelerazione insufficiente, procedere come segue:

- Controllare il filtro dell'aria e sostituirlo all'occorrenza.
- Se il problema persiste, rivolgersi a un'officina di assistenza autorizzata.

Regolazione del minimo (T)

Registrare il minimo con la vite T. Se occorre la registrazione, agire innanzitutto sulla vite del minimo in senso orario finché il disco di taglio non inizia a ruotare. Agire quindi sulla vite in senso antiorario finché il disco non smette di ruotare. Il minimo è regolato correttamente quando il motore accelera in modo uniforme.

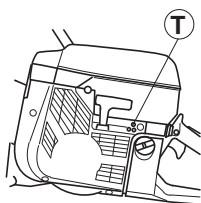

Regime consigliato con motore al minimo: 2500 giri/min



AVVERTENZA! Se non è possibile regolare il regime del minimo affinché il gruppo di taglio si fermi, contattate il rivenditore/ servizio di assistenza. Evitate di utilizzare la macchina prima che questa sia stata correttamente regolata o riparata.

Filtro del carburante

- Il filtro del carburante si trova dentro il serbatoio del carburante.
- Il serbatoio del carburante dev'essere protetto da impurità durante il rifornimento. Questo riduce il rischio di disturbi di esercizio causati da intasamento del filtro del carburante situato nel serbatoio.
- Il filtro del carburante non può essere pulito; quando è intasato è necessario sostituirlo con un nuovo filtro. **Il cambio del filtro dev'essere eseguito almeno una volta all'anno.**

Filtro dell'aria



Il filtro dell'aria dev'essere pulito regolarmente da polvere e sporco per evitare:

- Disturbi di carburazione
- Problemi di messa in moto
- Riduzione della potenza sviluppata
- Inutile usura dei componenti del motore
- Consumi più elevati.

Il sistema del filtro dell'aria è costituito da un filtro in spugna impregnato d'olio (1) e da un filtro in carta (2):

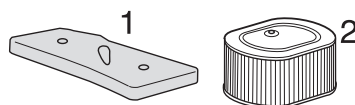

- 1 Il filtro in materiale espanso è facilmente accessibile sotto il coperchio del filtro A. Questo filtro dev'essere controllato una volta alla settimana e sostituito in caso di necessità.

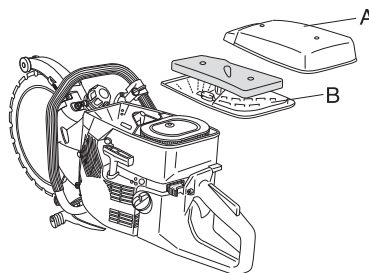

Per ottenere una funzione ottimale del filtro è necessario sostituirlo o pulirlo e oliarlo con regolarità. A questo proposito abbiamo prodotto uno speciale olio HUSQVARNA.

Rimuovere il filtro in materiale espanso. Pulire il filtro accuratamente con acqua saponata tiepida. Dopo la pulizia, risciacquare il filtro accuratamente con acqua pulita. Strizzare il filtro e lasciarlo asciugare. N.B! L'aria compressa usata a pressione troppo elevata può danneggiare il filtro in materiale espanso.



MANUTENZIONE

Porre il filtro in un sacchetto di plastica e versarvi il lubrificante. Cercare di distribuire l'olio manipolando il sacchetto. Avvolgere bene il filtro dentro il sacchetto stringendolo con le mani e far fuoriuscire l'olio eccedente prima di montare il filtro nella macchina. Non usare mai normale olio per motore. Questo passa attraverso il filtro con una certa velocità per poi depositarsi sul fondo.

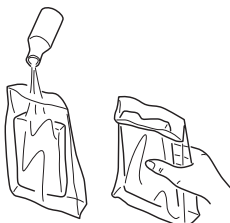

- 2 Il filtro in carta è accessibile sotto il carter B. Questo filtro deve essere sostituito/pulito quando si riduce la potenza del motore oppure. Il filtro si pulisce battendolo. Il filtro non deve essere lavato. NB - Aria compressa a pressione eccessiva può danneggiare il filtro.



Il filtro non ritorna mai completamente pulito. Pertanto va sostituito periodicamente con uno nuovo. **Un filtro danneggiato va sostituito immediatamente.**

IMPORTANTE! Una cattiva manutenzione del filtro dell'aria comporta depositi sulla candela di accensione e un'usura eccessiva dei componenti del motore.

Dispositivo di avviamento



AVVERTENZA! La molla di ritorno è in tensione nella sede del dispositivo di avviamento e può, procedendo in modo incauto, causare danni alla persona.

Usare la massima attenzione nella sostituzione della molla o della cordingella. Usare occhiali protettivi.

Sostituzione della cordingella



- Smontare il dispositivo di avviamento togliendo le viti che lo fermano al blocco motore e sollevarlo.

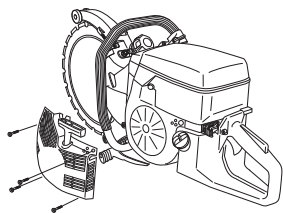

Estrarre la cordingella per circa 30 cm e inserirla nella presa alla periferia della bobina. Se la cordingella è integra: Scaricare la tensione della molla facendo ruotare lentamente la bobina all'indietro.

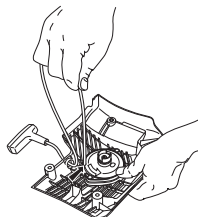

- Rimuovere eventuali resti della vecchia cordingella e controllare che la molla di avviamento funzioni. Infilare la nuova cordingella nel foro nella sede del dispositivo di avviamento e nella bobina.

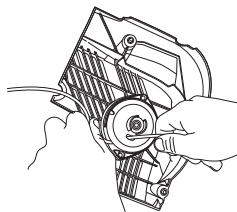

- Bloccare la cordingella attorno al centro della bobina come indicato in figura. Serrare a fondo l'attacco e verificare che l'estremità libera sia la più corta possibile. Bloccare l'estremità della cordingella alla manopola di avviamento.

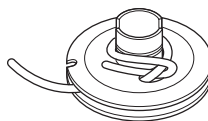

Infilare la cordingella nella presa alla periferia della bobina e avvolgere la cordingella per 3 giri in senso orario attorno al centro della bobina.

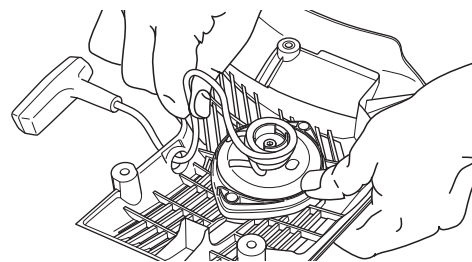

Tirare quindi la manopola di avviamento per mettere in tensione la molla. Ripetere la procedura una seconda volta, ma dopo aver eseguito 4 giri.

Notare che la manopola di avviamento si porta nella posizione di partenza corretta dopo il tensionamento della molla.

Tirando a fondo la cordingella, controllare che la molla non si porti al finecorsa. Bloccare la bobina con il pollice e verificare che sia possibile far ruotare la bobina di almeno un altro mezzo giro.

Messa in tensione della molla

- Sollevare la cordicella dal foro sul disco e girare quindi il disco di circa 2 giri in senso orario.

Rimuovere la cordicella dalla presa sulla bobina e scaricare la tensione della molla facendo ruotare lentamente la bobina all'indietro.

N.B! Controllare che il disco portacorda possa essere fatto girare ancora 1/2 giro con la cordicella completamente estratta.

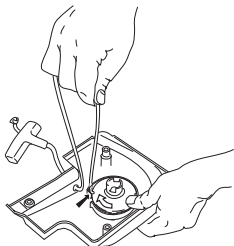

Sostituzione della molla di ritorno



- Smontare il dispositivo di avviamento togliendo le viti che lo fermano al blocco motore e sollevarlo.

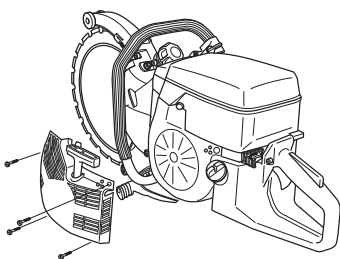

- Rimuovere la bobina dopo aver svitato la vite al centro della stessa.

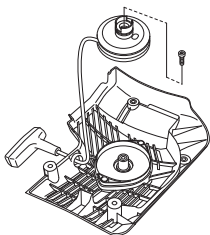

- Svitare le viti che fissano la cassetta della molla.

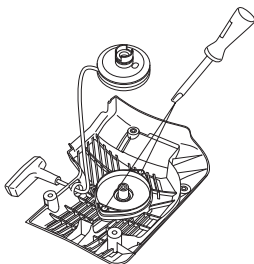

- Rimuovere la molla di ritorno capovolgendo il dispositivo di avviamento e allentando i ganci con un cacciavite. I ganci tengono fermo il gruppo molla di ritorno sul dispositivo di avviamento.

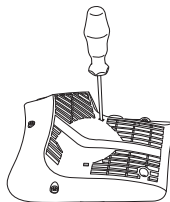

Ricordare che la molla di ritorno è tesa nella sede del dispositivo di avviamento. Se la molla scatta durante il montaggio, avvolgerla dall'esterno verso il centro.

- Lubrificare la molla con olio fine da macchina. Rimontare il disco portacorda e tendere la molla di ritorno.

Montaggio del dispositivo di avviamento

- Rimontare il dispositivo facendo prima passare la cordicella e poi montando il dispositivo a posto contro il carter motore. Rilasciare poi lentamente la cordicella in modo che i ganci facciano presa nel disco portacorda.

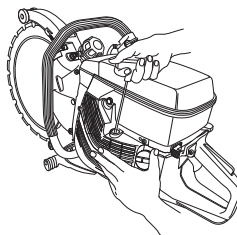

- Rimontare e stringere le viti.

Candela



Lo stato della candela dipende da:

- Carburatore non tarato.
- Miscela di carburante troppo ricca (troppo olio).
- Filtro dell'aria ostruito .

Questi fattori causano depositi sull'elettrodo della candela, e conseguenti disturbi di funzionamento e di messa in moto.

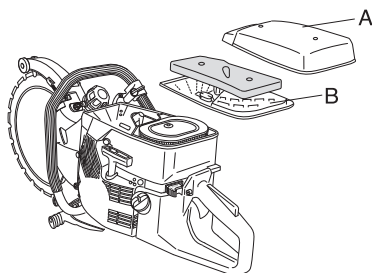

- Se la macchina ha potenza insoddisfacente, difficoltà di messa in moto o il minimo irregolare, controllare innanzitutto la candela. Se questa è incrostata, pulirla e controllare la distanza tra gli elettrodi, che deve essere 0,5 mm. La candela andrebbe cambiata di regola dopo circa un mese di esercizio o prima se necessario.

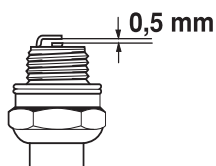

N.B! Usare candele originali o di tipo raccomandato! Altre candele possono danneggiare cilindro e pistone.

Sistema di raffreddamento

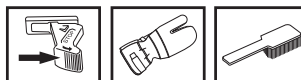

La macchina è dotata di sistema di raffreddamento per mantenere al minimo la temperatura di esercizio.

Il sistema è costituito da:

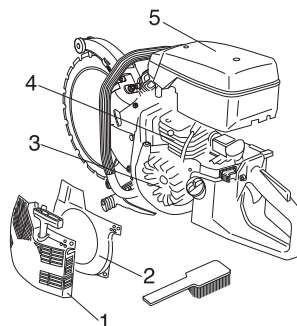

- 1 Presa dell'aria nel dispositivo di avviamento.
- 2 Collettore dell'aria.
- 3 Alette di ventilazione sul volano.
- 4 Flange di raffreddamento sul cilindro.
- 5 Coperchio del cilindro

Pulire il sistema di raffreddamento con una spazzola una volta la settimana, più spesso se necessario. Se il sistema di raffreddamento è sporco o ostruito provoca il surriscaldamento della macchina, con conseguenti danni a cilindro e pistone.

Marmitta

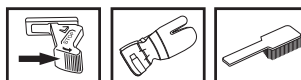

La marmitta è dimensionata in modo da diminuire la rumorosità e per allontanare i gas di scarico dall'operatore. I gas di scarico sono caldi e possono contenere scintille, pericolose in presenza di materiale infiammabile.

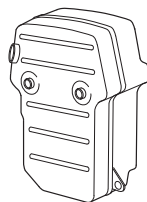

Non usare mai la macchina se la marmitta non è in buone condizioni.

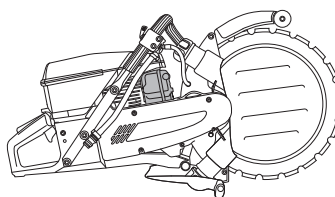

Ricopertura della lama



AVVERTENZA! È vietato ricoprire lame di troncatrici ad anello. In considerazione della sua struttura, una lama ad anello è soggetta a sollecitazioni diverse rispetto a una lama diamantata da 14 ad azionamento centrale. In primo luogo, la puleggia aziona il diametro interno della lama, quindi sono soggette a usura sia la superficie della puleggia che quella della lama. Il nucleo della lama diventa più sottile e la guida più larga, quindi la lama non è azionata dalla puleggia. In secondo luogo, se non è perfettamente diritta la lama è soggetta sia al carico dei rulli che del taglio. In una lama ricoperta, si accumulano tensioni finché la lama non cede o si spezza. La rottura della lama può provocare gravi lesioni personali. Per questo motivo Husqvarna non consente la ricopertura delle lame di troncatrici ad anello. Rivolgersi al rivenditore Husqvarna per istruzioni.

Istruzioni generali di manutenzione

Seguono alcuni consigli di manutenzione. Per ulteriori chiarimenti contattare l'officina autorizzata.

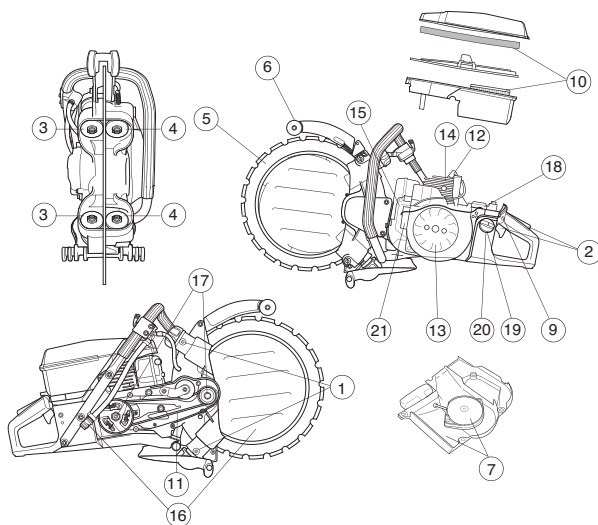

Manutenzione giornaliera

- 1 Ingrassare i rulli guida.
- 2 Controllare che i componenti dell'acceleratore funzionino adeguatamente tenendo conto delle norme di sicurezza (acceleratore e fermo del gas di avviamento).
- 3 Controllare l'usura dei rulli guida in occasione della sostituzione della lama. Rimuovere il rullo guida completo. Pulire e ingrassarli per un'efficienza ottimale.
- 4 Controllare l'usura dei rulli di supporto.
- 5 Controllare lo stato del disco di taglio e del disco di azionamento.
- 6 Controllare lo stato della protezione della lama.
- 7 Controllare il dispositivo di avviamento e la cordicella di avviamento e pulire esternamente la presa d'aria del dispositivo di avviamento.
- 8 Controllare che dadi e viti siano ben serrati.
- 9 Controllare che l'interruttore d'arresto funzioni.

Manutenzione settimanale

- 10 Controllare, pulire o sostituire il filtro principale.
- 11 Controllare il tensionamento della cinghia di trasmissione.
- 12 Pulire la candela. Controllare che l'elettrodo abbia una distanza di 0,5 mm.
- 13 Controllare il dispositivo di avviamento e la molla di ritorno. Pulire le alette sul volano.
- 14 Pulire le flange di raffreddamento sul cilindro.
- 15 Controllare che la marmitta sia ben fissa e che non sia danneggiata.
- 16 Controllare e pulire il disco dell'acqua e il filtro di entrata dell'acqua.

Manutenzione mensile

- 17 Controllare il centro della frizione, l'ingranaggio conduttore e la molla della frizione per verificarne lo stato di usura.
- 18 Pulire esternamente il carburatore.
- 19 Controllare il filtro del carburante e il tubo di alimentazione. Sostituire se necessario.
- 20 Pulire internamente il serbatoio del carburante.
- 21 Controllare tutti i cavi e i collegamenti.

MANUTENZIONE

Ricerca dei guasti

Meccanica

| Sintomo | | Probabile causa |
|-----------------------------------|---|---|
| La lama non ruota. | 1 | Le manopole dei rulli non sono serrate a fondo. |
| | 2 | La lama non è montata correttamente sui rulli guida. |
| | 3 | I rulli sono troppo tesi. |
| La lama ruota troppo lentamente. | 1 | Le manopole dei rulli non sono serrate a fondo. |
| | 2 | La puleggia è usurata. |
| | 3 | Il bordo interno a 'V' della lama è usurato. |
| | 4 | Le molle dei rulli guida sono allentate. |
| | 5 | I cuscinetti dei rulli sono difettosi. |
| La lama salta ed esce di sede. | 1 | La regolazione dei rulli è troppo lenta. |
| | 2 | I rulli guida sono usurati. |
| | 3 | La lama non è montata correttamente sui rulli guida. |
| | 4 | La lama è danneggiata. |
| La lama è storta. | 1 | I rulli sono troppo tesi. |
| | 2 | La lama è surriscaldata. |
| Si spezzano segmenti. | 1 | La lama è piegata, storta o in cattive condizioni di manutenzione. |
| | 2 | Se manca un solo segmento si può continuare a utilizzare la lama. Se l'usura è contenuta entro il 50%, è possibile consegnare la lama a un centro di assistenza per la ricopertura. |
| La lama taglia troppo lentamente. | 1 | La lama non è adatta al materiale. |
| La lama slitta. | 1 | I rulli guida non entrano ed escono liberamente. Se il rullo è inceppato, non riesce a premere sufficientemente la lama contro la puleggia. |
| | 2 | La puleggia è usurata. Materiale abrasivo e un insufficiente apporto d'acqua durante la troncatura aumentano l'usura della puleggia. |
| | 3 | La flangia del rullo guida è usurata. Se la flangia è usurata per oltre la metà della larghezza, la lama slitta. |
| | 4 | La scanalatura e il bordo interno della lama sono usurati. Il problema è dovuto a insufficiente irrorazione di materiale abrasivo e/o puleggia usurata, con conseguente slittamento della lama. |

CARATTERISTICHE TECNICHE

Caratteristiche tecniche

| | |
|--|------------------------------|
| Motore | K960 Ring |
| Cilindrata, cm ³ | 93,6 |
| Alesaggio, mm | 56 |
| Corsa, mm | 38,0 |
| Regime del motore al minimo, giri/min | 2700 |
| Regime di massima raccomandato, giri/min | 9750 (+/- 250) |
| Potenza, KW | 4,5/9000 |
| Sistema di accensione | |
| Marca del sistema di accensione | SEM |
| Candela | Champion RCJ 6Y/ NGK BPMR 7A |
| Distanza all'elettrodo, mm | 0,5 |
| Carburante, lubrificazione | |
| Marca del carburatore | Walbro |
| Tipo di carburatore | RWJ-3A |
| Capacità serbatoio carburante, litri | 1,0 |
| Peso | |
| Troncatrice, carburante e lama esclusi, kg | 13,1 |
| Emissioni di rumore (vedi nota 1) | |
| Livello potenza acustica, misurato dB(A) | 114 |
| Livello potenza acustica, garantito L _{WA} dB(A) | 116 |
| Livelli di rumorosità (vedi nota 2) | |
| Livello di pressione acustica equivalente, all'udito dell'utente, dB(A) | 103 |
| Livelli equivalenti di vibrazione, a_{hveq} (vedi nota 3) | |
| Impugnatura anteriore, m/s ² | 3,5 |
| Impugnatura posteriore, m/s ² | 3,7 |

Nota 1: Emissione di rumore nell'ambiente misurato come potenza acustica (L_{WA}) in base alla direttiva CE 2000/14/CE.

Nota 2: Il livello di pressione acustica equivalente, ai sensi della norma EN 1454, è calcolato come la quantità di energia, in media ponderata rispetto al tempo, dei livelli di pressione acustica a diverse condizioni di esercizio. I dati riportati per il livello di pressione acustica equivalente della macchina hanno una dispersione statistica tipica (deviazione standard) di 1 dB (A).

Nota 3: Il livello di vibrazioni equivalente, ai sensi della norma EN ISO 19432, è calcolato come la quantità di energia, in media ponderata rispetto al tempo, dei livelli di vibrazione a diverse condizioni di esercizio. I dati riportati per il livello di vibrazione equivalente hanno una dispersione statistica tipica (deviazione standard) di 1 m/s².

Attrezzatura di taglio

| | |
|-------------------------------------|---------|
| Max velocità periferica, m/s | 55 |
| Diametro lama, mm/pollici | 350/14" |
| Profondità di taglio, mm/pollici | 260/10" |
| Massimo regime del motore, giri/min | 10000 |
| Peso lama, kg | 0,8 |
| Dimensioni | |
| Altezza, mm | 410 |
| Lunghezza, mm | 715 |
| Larghezza, mm | 260 |
| Consumo d'acqua, litri/min | 4 |



CARATTERISTICHE TECNICHE

Dichiarazione di conformità CE

(Solo per l'Europa)

Husqvarna AB, SE-433 81 Göteborg, Svezia, tel: +46-31-949000, certifica con la presente che la moto-troncatrice **Husqvarna K 960 Ring** a partire dai numeri di serie del 2010 (l'anno viene evidenziato nel marchio di fabbrica ed è seguito da un numero di serie) è conforme alle disposizioni della DIRETTIVA DEL CONSIGLIO:

- del 17 maggio 2006 "sulle macchine" **2006/42/CE**
- del 15 dicembre 2004 "sulla compatibilità elettromagnetica" **2004/108/CE**.
- dell'8 maggio 2000 "sull'emissione di rumore nell'ambiente" **2000/14/CE**.

Per informazioni relative alle emissioni di rumore, vedi capitolo Dati tecnici.

Sono state applicate le seguenti norme:

EN ISO 12100:2003, ISO/DIS 19432:2009, EN 1454:1997, CISPR12:2007

Göteborg, 29 dicembre 2009

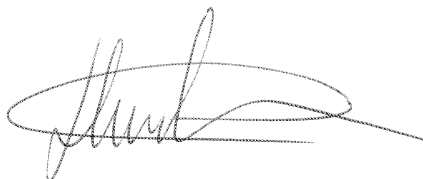

Henric Andersson

Vicepresidente, Responsabile troncatrici e prodotti per costruzione

Husqvarna AB

(Rappresentante autorizzato per Husqvarna AB e responsabile della documentazione tecnica.)

Istruzioni originali

1153350-41



2009-12-29