

Kullanım kılavuzu

K750

Makineyi kullanmadan önce kullanım kılavuzunu iyice okuyarak içeriğini kavrayınız.

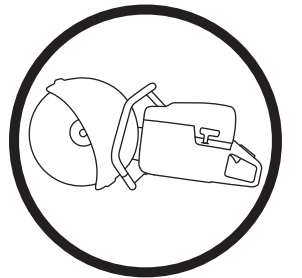

Turkish

SEMBOLLERİN AÇIKLANMASI

Makinenin üzerindeki semboller:

UYARI! Yanlış veya dikkatsizce kullanıldığında bu makine, kullanan veya başkaları açısından ciddi veya ölümcül yaralanmalara yol açabilecek tehlikeli bir araç haline gelebilir.

Makineyi kullanmadan önce kullanım kılavuzunu iyice okuyarak içeriğini kavrayınız.

Her zaman kullanılması gereken malzemeler:

- Koruyucu miğfer
- Gürültüye karşı kulaklık
- Koruyucu gözlük ya da yüz siperi
- Nefes alma maskesi

Bu ürün geçerli CE direktiflerine uygundur.

UYARI! Kesme sırasında toz oluşur, bu tozun solunması yaralanmalara neden olabilir. Onaylı bir nefes alma maskesi kullanın. Benzin dumanını ve egzoz gazlarını solumayın. Çalıştığınız ortamda her zaman iyi havalandırma olmalıdır.

UYARI! Testereden çıkan kıvılcıklar yanıcı özellikteki şu maddeleri tutuşturabilir: benzin (gaz), tahta, saman vb.

Çevreye verdiği gürültü emisyonları Avrupa Birliği'nin direktiflerine uygundur. Makinenin emisyonları Teknik bilgiler bölümünde ve etikette belirtilmiştir.



Kullanım kılavuzundaki semboller:

Kontrol ve/veya bakım, motor durdurulduktan ve STOP durumuna getirildikten sonra yapılmalıdır.

Çalıştırma konumu.

Çalıştırma konumunda geri çekme yayıyla durdurma.

Dur, sabit konumda.

Her zaman onanmış koruyucu eldivenler kullanılmalıdır.

Düzenli aralıklarla temizlik gerekmektedir.

Gözle bakarak kontrol.

Koruma gözlüğü ve yüz siperi kullanılmalıdır.

Makina üzerindeki diğer semboller/etiketler kimi pazarlarda onay almak için gerekli özel koşullarla ilgilidir.

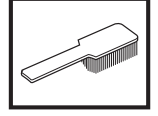

İÇİNDEKİLER

İçindekiler

SEMBOLLERİN AÇIKLANMASI

Makinenin üzerindeki semboller:	2
Kullanım kılavuzundaki semboller:	2

İÇİNDEKİLER

İçindekiler	3
-------------------	---

NE NEDİR?

Motorlu testerede ne nedir?	4
-----------------------------------	---

GÜVENLİK AÇIKLAMALARI

Yeni bir motorlu testereyi kullanmadan önceki adımlar	5
Kişisel koruyucu araçlar	5
Makinenin güvenlik donanımı	6
Makinenin güvenlik donanımının kontrol, bakım ve servisi ..	7
Genel güvenlik açıklamaları	8
Genel çalışma açıklamaları	9
Kesici bıçaklar	11

MONTAJ

Hareket milini ve flanş rondelalarını kontrol etme	13
Kesici bıçağı takma	13
Bıçak koruyucusu	13

YAKIT KULLANIMI

Çalıştırıcı	14
K750	14
K750 OilGuard	14
Yakıt ikmali	15

ÇALIŞTIRMA VE DURDURMA

Çalıştırma ve durdurma	16
------------------------------	----

BAKIM

Hareket kayışını germe	17
Hareket kayışının değiştirilmesi	17
Kayış makarası ve debriyaj	17
Karbüratör	17
Yakıt filtresi	18
Hava filtresi	18
Çalıştırma aracı	18
Buji	20
Soğutucu sistem	20
Susturucu	20
Genel bakım talimatları	21

TEKNİK BİLGİLER

Teknik bilgiler	22
Kesme donanımı	22
Uygunluk konusunda AB deklarasyonu	23

NE NEDİR?

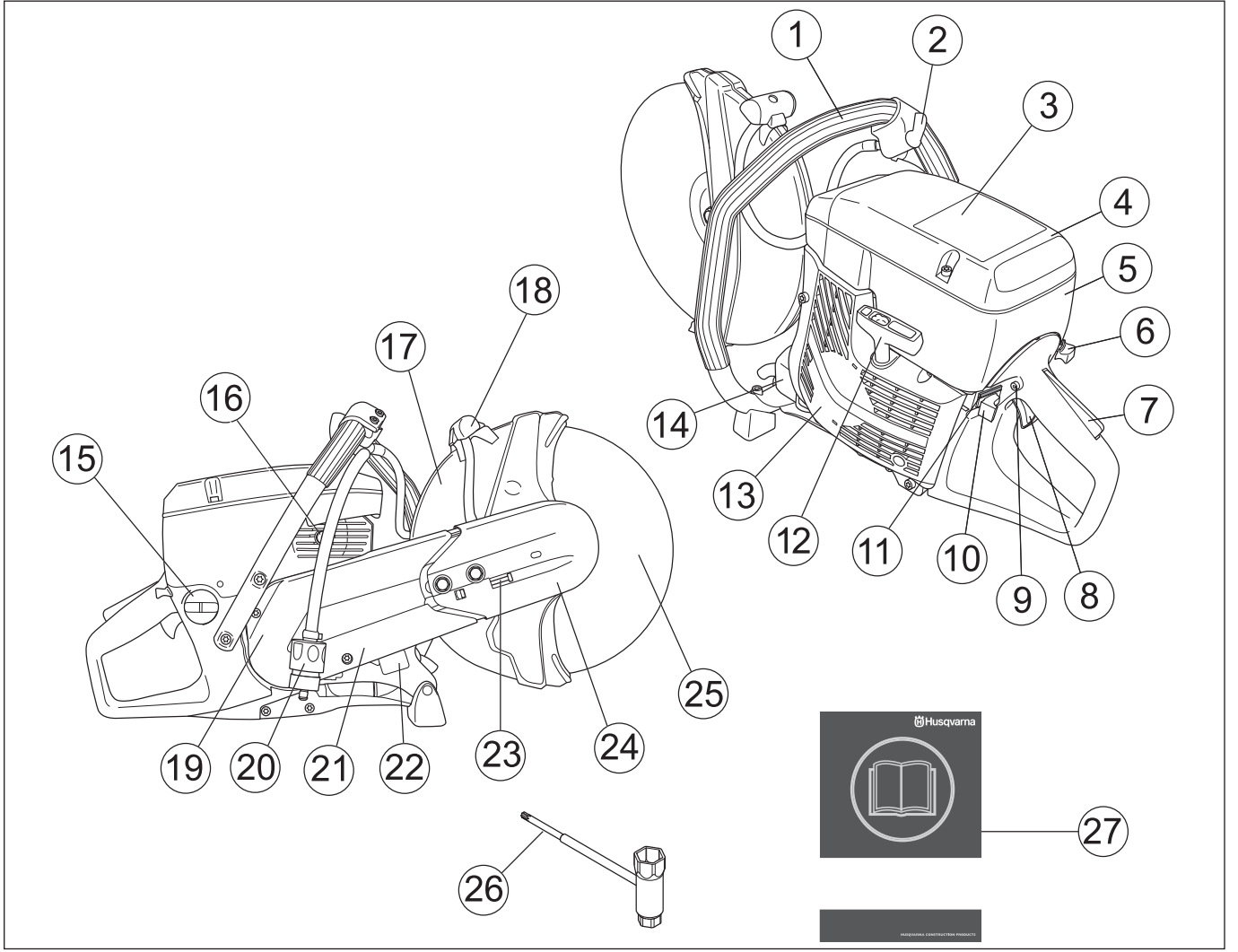

Motorlu testerede ne nedir?

- | | |
|--|--------------------------------|
| 1 Ön kulp | 15 Yakıt deposu |
| 2 Su tıpası | 16 Basıncı azaltma supabı |
| 3 Uyarı yazısı | 17 Bıçak koruyucusu |
| 4 Hava filtresi | 18 Koruyucu için ayar tutamağı |
| 5 Silindir kapağı | 19 Kayış koruyucusu |
| 6 Jikle | 20 Filtreli su bağlantısı |
| 7 Kelebek kilidi | 21 Kesme kolu |
| 8 Gaz ayarı | 22 Derecelendirme plakası |
| 9 Kelebek kilibi | 23 Kayış gerdirici |
| 10 Stop düğmesi | 24 Kesici kafa |
| 11 OilGuard için bağlantı kesme özelliği (K750 OilGuard) | 25 Kesici bıçak |
| 12 Çalıştırma tutacağı | 26 Anahtar |
| 13 Çalıştırma aracı | 27 Kullanım kılavuzu |
| 14 Susturucu | |

GÜVENLİK AÇIKLAMALARI

Yeni bir motorlu testereyi kullanmadan önceki adımlar

- Makineyi kullanmadan önce kullanım kılavuzunu iyice okuyarak içeriğini kavrayınız.
- Kesici bıçağın bağlantısını kontrol edin. "Montaj" bölümüne bakın.
- Motoru çalıştırın ve rölanti ayarını kontrol edin, Bakım başlığı altındaki talimatlara bakın. Karbüratör doğru şekilde ayarlandığında, kesici bıçak rölanti sırasında hareketsiz olmalıdır. Rölantide çalışma hızının nasıl ayarlanacağı Kullanım Kılavuzu'nda açıklanmaktadır. Doğru hızı bu talimatlara uygun şekilde ayarlayın. Rölantide çalışma hızı doğru ayarlanmamışsa motorlu testereyi kullanmayın!
- Motorlu testereyi düzenli bir şekilde kontrol etmesi ve gerekli ayarları ve onarımları yapması için Husqvarna satıcınıza başvurun



UYARI! Üreticinin onayını almadan makinenin orijinal tasarımında hiçbir şekilde değişiklik yapmayın. Her zaman orijinal yedek parça kullanın. Makine üzerinde yetkisiz olarak değişiklik yapılması ve/veya onaylı olmayan aksesuarların kullanılması, makineyi kullanan kişi veya başka kişilerin yaralanmasına veya ölümüne neden olabilir.



UYARI! Bir maddeyi kesen, ezen, delen, zımparalayan veya şeklini değiştiren araçları kullanırken oluşan toz ve duman, zararlı kimyasal maddeler içerebilir. Üzerinde çalıştığımız maddenin içeriğini bilmeniz ve uygun toz maskesini veya solunum koruma aracını takmanız gerekir.



UYARI! Motorlu bir testere yanlış veya dikkatsizce kullanıldığında ciddi, hatta ölümcül yaralanmalara neden olabilecek tehlikeli bir araçtır. Bu Kullanım Kılavuzu'nu okuyarak içeriğini anlamanız son derece önemlidir.



UYARI! Bu makinenin ateşleme sistemi çalışma sırasında elektromanyetik alan yaratır. Bu elektromanyetik alan, bazı durumlarda kalp pilleri ile etkileşime girebilir. Ciddi veya ölümcül yaralanma riskini azaltmak için, kalp pili takılmış kişilerin bu makineyi kullanmadan önce doktorlarına ve kalp pili üreticisine danışmalarını öneririz.

Husqvarna Construction Products'in, sürekli ürün geliştirme politikası vardır. Partner, ürünlerin tasarım ve görünüşünü, önceden bildirmeksizin değiştirme ve herhangi bir yükümlülüğü olmaksızın tasarım değişikliklerini piyasaya sürme haklarını saklı tutar.

Kullanım Kılavuzu'ndaki tüm bilgi ve veriler, Kullanım Kılavuzu baskıya gönderildiği dönemde geçerlidir.

Kişisel koruyucu araçlar



UYARI! Makineyi her kullandığınızda, onaylanmış kişisel koruyucu araçlar kullanmalısınız. Kişisel koruyucu araçlar sakatlanma tehlikesini ortadan kaldırmazlar da, herhangi bir kazanın meydana gelmesi durumunda yaralanma derecesini azaltırlar. Uygun kişisel koruyucu araçlar seçmekte satıcınızın yardımını isteyiniz.

- Koruyucu miğfer
- Gürültüye karşı kulaklık
- Koruyucu gözlük ya da yüz siperi



- Nefes alma maskesi

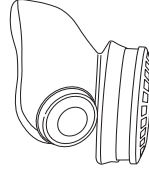

- Sağlam, sıkı kavrayan eldiven.

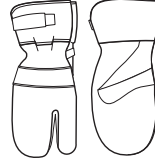

- Tam hareket serbestliği sağlayan, sıkıca oturan, sağlam ve rahat giysiler.



- Keseceğiniz madde için önerilen bacak koruyucularını kullanın.
- Çelik burunlu, kaymaz çizme.



- İlk yardım çantası her zaman kolay ulaşılabir yerde olmalıdır.



GÜVENLİK AÇIKLAMALARI

Makinenin güvenlik donanımı

Bu bölümde, makinenin güvenlik donanımı konusunda ayrıntıların neler olduğu, bunların hangi işlemlere sahip bulunduğu ve doğru çalışıp çalışmadığına emin olmak için kontrol ve bakımının nasıl gerçekleştirileceği açıklanmaktadır. Bu teçhizatın makinenin neresinde olduğunu görmek için Ne nedir? bölümüne bakınız.



UYARI! Güvenlik teçhizatı işlemeyen bir makineyi asla kullanmayınız. Bu bölümde sıralanan denetim, bakım ve servis ile ilgili açıklamalara uyunuz.

Titreşimden arındırma sistemi

Makineniz, elden geldiğince, titreşimsiz ve kolay bir kullanım için tasarlanmış bir titreşimden arındırma sistemi ile donatılmıştır.

Makinenizin titreşimden arındırma sistemi, titreşimin motor birimi/kesici araç ile makinenizin sapı arasındaki iletişimini önlemektedir.

Kesme donanımını içeren motor gövdesi, tutma yerlerinden, titreşim azaltma birimleri ile ayrılmıştır.

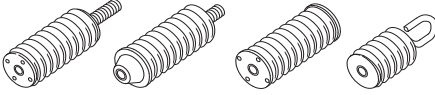

Stop düğmesi

Stop düğmesi, motoru durdurmak için kullanılır.

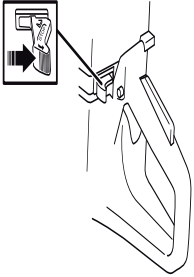

Susturucu



UYARI! Kullanım anında ve kullandıktan kısa bir süre sonra susturucu çok sıcak olur. Sıcakken susturucuya dokunmayınız!

Susturucu, olanak elverdiğince, motor saçınıtlarından kullanıcıyı korumak üzere ve sesin düzeyini düşürmek için yapılmıştır.

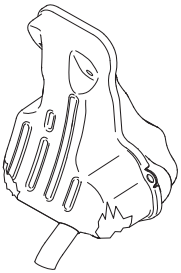

UYARI! Egzos dumanları sıcaktır ve yangına neden olabilecek kıvılcıklar da taşıyabilmektedir. Bu nedenle hiçbir biçimde makineyi kapalı yerde ve kolay tutuşabilir maddelerin yakınında çalıştırmayınız!

ÖNEMLİ BİLGİLER

Susturucular açısından, kullanım kılavuzunda belirtilen denetim, bakım ve servisi yerine getirmeniz büyük önem taşımaktadır. Makinenin güvenlik donanımının kontrol, bakım ve servisi adlı bölümdeki talimatlara bakınız.



UYARI! Susturucunun içinde kanserojen olabilecek kimyasal maddeler bulunmaktadır. Susturucunun hasar görmesi durumunda bu maddelere temas etmeyin.

Kelebek kilidi

Gaz tetiği kilidi, gazın yanlışlıkla çalışmasını önlemek için tasarlanmıştır. Kilit (A) basıldığında, gaz (B) serbest kalır.

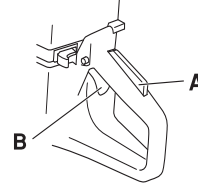

Gaz basılı olduğu sürece, tetikleme kilidi basılı kalır. Tutma yeri üzerindeki tutacak açıldığında, gaz tetiği ve gaz tetiği kilidi eski konumuna döner. Bu, iki bağımsız geri tepme yayı ile sağlanır. Bu sayede, gaz tetiği rölanti ayarında otomatik olarak kilitlenir.

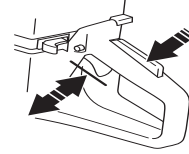

Bıçak koruyucusu



Bu koruyucu kesici bıçağın üst kısmına takılır, bıçak parçalarının veya kesici kısımların kullanıcıya doğru fırlamasını önler için tasarlanmıştır.



GÜVENLİK AÇIKLAMALARI

Makinenin güvenlik donanımının kontrol, bakım ve servisi



UYARI! Makinenin her türlü servis ve onarımı özel eğitim gerektirmektedir. Bu, özellikle makinenin güvenlik donanımıyla ilgilidir. Eğer makineniz aşağıdaki listede yer alan denetimlerden herhangi birinde takılırsa, servis atelyenize başvurunuz. Ürünlerimizden herhangi birini satın aldığınızda, profesyonel tamir ve servis sunacağımızı garanti ederiz. Makineyi size satan satıcı servis satıcısı değilse, en yakın servis temsilcisinin adresini vermesini isteyiniz.

Titreşimden arındırma sistemi

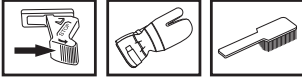

Materyal çatlağı ve bozulmalardan sonra titreşimden arındırma elemanını düzenli olarak denetleyiniz.

Titreşimden arındırma elemanının, motor ile el birimleri arasında oturmuş olduğunu denetleyiniz.

Tutma kollarını temiz ve kuru tutun.

Stop düğmesi

Motoru çalıştırınız ve stop düğmesi stop durumuna getirildiğinde motorun durduğunu denetleyiniz.

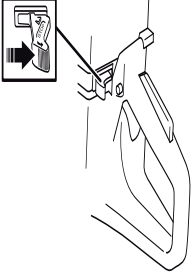

Susturucu

Susturucusu aşınmış bir makineyi asla kullanmayınız.



Susturucunun makinenin içine oturmuş olduğunu düzenli olarak denetleyiniz.

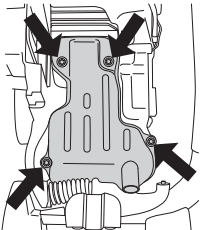

Kelebek kilidi

- Gaz ayarlama düğmesi asıl konumunda iken gaz ayarının boşta olduğunu denetleyiniz.

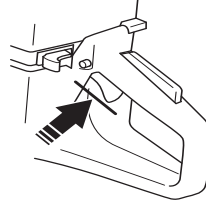

- Kelebek kilidine basınız ve bıraktığınız zaman yeniden asıl konumuna geldiğini denetleyiniz.

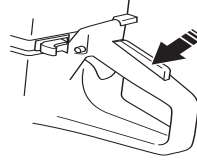

- Gaz ayarının ve kelebek kilidinin rahat çalışmakta olduğunu ve dönüşüm makası sisteminin çalıştığını denetleyiniz.

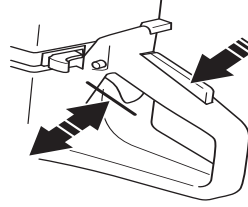

- Motorlu testereyi çalıştırın ve tam gaz verin. Gaz kontrolünü bırakın ve kesici bıçağın durup hareketsiz kaldığından emin olun. Gaz rölanti konumunda iken kesici bıçak dönüyorsa, karbüratörün rölanti ayarını kontrol etmelisiniz.

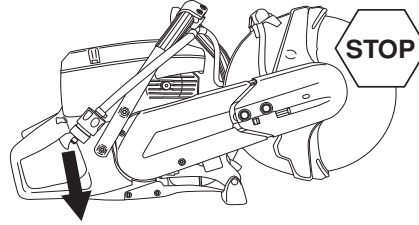

- Bakım başlığı altındaki talimatlara bakın.

Bıçak koruyucusunun kontrol edilmesi



UYARI! Makineyi çalıştırmadan önce her zaman koruyucunun takılı olup olmadığına bakın. Kesici bıçağın doğru şekilde takıldığından ve üzerinde herhangi bir kusur bulunmadığından emin olun. Kesici bıçak kusurlu olduğunda yaralanmalara neden olabilir. Montaj bölümündeki talimatlara bakınız

Koruyucunun eksiksiz olduğundan ve üzerinde çatlak ya da bozukluk bulunmadığından emin olun.

GÜVENLİK AÇIKLAMALARI

Genel güvenlik açıklamaları

- Motorlu testere, taş gibi sert maddeleri kesmek için tasarlanmıştır. Yumuşak maddeleri keserken geri tepme riskinin daha yüksek olacağını unutmayın. Geri tepmeyi önleyici önlemler bölümüne bakınız.
- Bu Kullanım Kılavuzu'nun tümünü okumadan motorlu testereyi kullanmayın. "Motorlu testerenin güvenlik donanımının kontrolü, bakımı ve servisi" bölümünde listelenen konularla birlikte tüm servis hizmetleri, bu iş için eğitilmiş servis uzmanları tarafından verilmelidir.
- Yorgun ya da içkili iken ya da götüş, karar verme ve bedensel denetim yeteneklerinizi etkileyebilecek olan bir ilaç almışsanız makineyi asla kullanmayınız.
- Kişisel koruyucu araçlar kullanınız. Kişisel koruyucu araçlar bölümüne bakınız.
- Artık orijinal imalatına benzerliği kalmayacak biçimde yapısal değişikliğe uğratılmış bir makineyi asla kullanmayınız.
- Hatalı bir makineyi asla kullanmayınız. Elinizdeki broşürde bulunan bakım, denetim ve servisle ilgili açıklamaları izleyiniz. Kimi bakım ve servis önlemleri, deneyimli ve kalifiye ustalar tarafından yapılmalıdır. Bakım bölümüne bakınız.
- Kullanım kılavuzu içeriğini anladığınızdan emin olmadan hiçbir kimsenin makineyi kullanmasına izin vermeyin.
- Makineyi asla bina içinde kullanmayın. Motorun egzoz dumanlarını solumanın tehlikeli olduğunu unutmayın.

Taşıma ve saklama

Motorlu testereyi, üzerinde kesici bıçak takılı haldeyken saklamayın veya nakletmeyin.

Çocukların ve izinsiz kişilerin erişememesi için motorlu testereyi mutlaka kilitlenebilen bir yerde saklayın.

Testere kullanıldıktan sonra tüm bıçaklar testereden çıkartılmalı ve dikkatli bir şekilde saklanmalıdır. Kesici bıçakları kuru, buzlanma olmayan ortamlarda saklayın.

Zımpara disklerine özel dikkat sarf edilmelidir. Zımpara diskleri düz bir yüzey üzerinde saklanmalıdır. Bıçaklarla birlikte destek malzemesi de verilmişse, düz durmaları için ara parça kullanılmalıdır. Zımpara diskinin nemli ortamlarda saklanması, dengesizliğe neden olabilir ve yaralanmaya yol açabilir.

Yeni bıçakları, nakil sırasında veya saklama süresince herhangi bir hasar olup olmadığını anlamak üzere kontrol edin.

Yakıt güvenliği



(Doldurma, Yakıt karıştırma, Koruma)



UYARI! Yakıtı taşıırken çok dikkatli olunuz. Patlama ve yanma riskinin olabileceğini düşününüz.

- Motor çalışır durumdayken asla yakıt ikmali yapmayınız.
- Yakıt ikmali ve yakıt karıştırma sırasında havalandırma konusuna özen gösteriniz (benzin ve ikili yağ).
- Makineyi çalıştırmadan önce, yakıt ikmal yerinden en az 3 m uzaklaşınız.

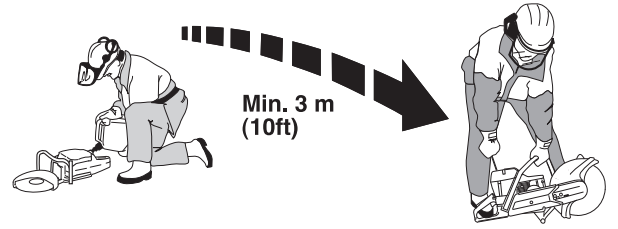

- Aşağıdaki durumlarda makineyi asla çalıştırmayınız:
 - Eğer motorun yakıt tankına doldurduğunuz yakıttan, yakıt döküntüsü varsa: Dökülen bütün yakıtı siliniz ve kalan benzinin buharlaşmasını bekleyiniz.
 - Eğer yakıt döküntüsü size veya elbisenize bulaşırsa, hemen elbisenizi değiştiriniz. Yakıt döküntüsü ile temas eden vücudunuzun bölümlerini hemen yıkayınız. Yakıt döküntüsü ile temas eden vücudunuzun bölümlerini sabun ve suyla yıkayınız.
 - Yakıt sızdırıyorsa. Depo kapağı ve yakıt kablolarında sızma olup olmadığını düzenli olarak denetleyiniz.
- Makineyi ve yakıtı, kıvılcım ve alev sızıntısı riskinin olmadığı, örn: elektrik makinelerinin, elektrik motorlarının, elektrik kontağının/elektrik düğmesinin veya ısı dağıtım merkezlerinin bulunmadığı ortamlarda muhafaza ediniz ve taşıyınız.
- Yakıt korunmasında, bu amaç için özel olarak yapılmış ve onanmış kaplar kullanılmalıdır.
- Makinenin uzun süre koruması durumunda, yakıt tankı, mutlaka boşaltılmalıdır. En yakındaki benzin istasyonu ile temasa geçerek elinizdeki benzin fazlasını ne yapmanız gerektiğini sorunuz.
- Her zaman, yakıt dökülmesini önleyen bir sübabı bulunan, Husqvarna yakıt kutularını kullanın.



UYARI! Yangın ve patlama tehlikesi olduğunu, dumanı soluduğunuzda tehlikeli olabileceğini unutmayın. Yakıt doldurmadan önce motoru durdurun. Yakıtı taşıacak kadar doldurmayın. Zemin ve makine üzerine dökülen yakıtı silin. Kendi üzerinize veya giysilerinize yakıt bulaşırsa. Giysilerinizi değiştirin. Makineyi çalıştırmadan önce, yakıt doldurduğunuz yerden en az 3 metre uzağa götürün.

GÜVENLİK AÇIKLAMALARI

Genel çalışma açıklamaları



UYARI! Bu bölümde, motorlu testereyi kullanırken dikkat edilmesi gereken temel güvenlik talimatları verilmiştir. Bu bilgiler, kişisel beceri ve deneyimin yerini asla tutamaz. Güvenli olmadığını düşündüğünüz bir durumla karşılaşırsanız, makineyi durdurun ve bir uzmana danışın. Bayinize, servis acentenize veya deneyimli bir motorlu testere kullanıcılarına başvurun. Emin olmadığınız hiçbir müdahalede bulunmayın!

Temel güvenlik kuralları

- Çevrenize dikkat ediniz:
 - İnsan, hayvan ya da başka birşeyin, makine üzerindeki denetiminizi engelleyemeyeceğinden emin olunuz.
 - Yukarıdakilerden hiçbirinin kesici bıçakla temas etmediğinden emin olmak için.
- Kötü hava koşullarında çalışmaktan kaçınınız. Örneğin yoğun sis, kaygan zemin, ağacın düşme yönünü etkileyecek hava koşulları v.b. Kötü havalarda çalışmak yorucu olur ve tehlikeli durumlar oluşturabilir, örneğin, kaygan zemin.
- Motorlu testerenizle çalışmaya başlamadan önce çalışacağınız alanda herhangi bir şey olmamasına dikkat edin ve yere sağlam basın. Aniden hareket edebilecek şeylere dikkat edin. Keserken, herhangi bir parçanın yerinden kopup düşerek yaralanmalara sebep olmamasına dikkat edin. Zeminin eğimli olduğu yerlerde çalışırken çok dikkatli olun.
- Kesme donanımı dönerken, giysilerinizin veya herhangi bir yerinizin kesme donanımıyla temas etmediğinden emin olun.
- Kesme donanımı dönerken, kesme donanımından güvenli bir uzaklıkta durun.
- Makine çalışırken, kesme donanımı koruyucusu her zaman açık olmalıdır.
- Güvenli bir şekilde çalışabilmeniz için, çalıştığınız alan yeteri kadar aydınlık olmalıdır.
- Kesme donanımı dönerken makineyi hareket ettirmeyin. Makine, durma süresini kısaltmak için sürtünme freni ile donatılmıştır.
- Her zaman güvenli ve sağlam bir çalışma pozisyonunda olduğunuzdan emin olun.
- Kesilecek bölgede boru ve elektrik kablosu bulunmadığından emin olun.



UYARI! Makineyi yalnızca iyi havalandırması olan yerlerde kullanın. Bunlara dikkat edilmemesi ciddi yaralanmalara veya ölüme neden olabilir.

Bıçma



UYARI! Motorlu testere için güvenli mesafe 15 metre uzaklıktır. Hayvanların ve seyredenlerin çalıştığınız alanın dışında olmasını sağlamak sizin sorumluluğunuzdadır. Kesmeye başlamadan önce, çalışacağınız alanda bir şey olmamasına dikkat edin ve yere sağlam basın.

Genel

- Makine maksimum hızda çalışırken kesmeye başlayın.
- Makineyi her zaman her iki elinizle sıkıca kavrayarak tutun. Makineyi tutarken, baş parmaklarınız ve diğer parmaklarınız tutamakları iyice kavramalıdır.

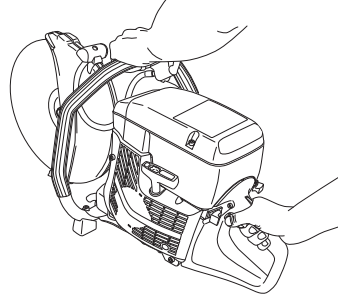

UYARI! Titreşime maruz kalmak, kan dolaşımı rahatsızlığı olan kişilerde damar ve sinir hastalıklarına neden olabilir. Titreşime maruz kalmaktan kaynaklanmış olabilecek herhangi bedensel bir belirti duyumsamanız durumunda doktora başvurunuz. Belirti örnekleri şunlardır: uyuşma, duyu kaybı, gıdıklanma, iğnelenme, acı, kuvvet kaybı, deri renginde veya durumunda değişiklik. Bu belirtiler genellikle parmaklarda, ellerde ve bileklerde görülür.

Kesme yöntemi

Aşağıda anlatılan yöntem genellikle kullanılan yöntemdir. Her bıçağın kesme tarzına ilişkin bilgiyi kontrol edin (örneğin elmas bıçaklarına zımpara disklerinden daha az bastırmak yeterlidir).

- Üzerinde çalıştığınız maddeyi, ne olacağını önceden kontrol edebileceğiniz şekilde ve kesilen yer, kesme işlemi sırasında açık kalacak şekilde tutun.

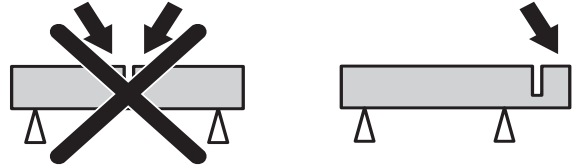

- Makine çalışmaya başladığında bıçağın herhangi bir şeyle temas etmediğinden emin olun.
- Kesme işlemi her zaman maksimum hızda gerçekleştirin.
- Düzgün bir şekilde kesme işlemine başlayın, makineyi zorlamadan veya bıçağa bastırmadan çalıştırın.

GÜVENLİK AÇIKLAMALARI

- Bıçak ve kesilecek madde arasında küçük bir temas alanı oluşturmak üzere bıçağı yavaşça ileriye ve geriye doğru hareket ettirin. Böylece, bıçağın sıcaklığı azalır ve etkili kesme işlemi garanti edilir.

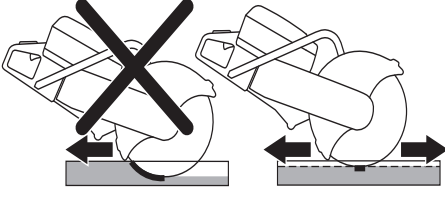

- Makineyi, bıçakla aynı hizada olacak şekilde çalıştırın. Yandan baskı uygulanması, bıçağa zarar verebilir ve çok tehlikelidir.



- Kesme donanımı koruyucusu, arka bölüm, üzerinde çalışılan parçayla aynı hizada olacak şekilde ayarlanmalıdır. Kesme işlemi sırasında fırlayan parçalar ve kıvılcımlar koruyucu tarafından toplanır ve kullanıcıya gelmesi önlenir.

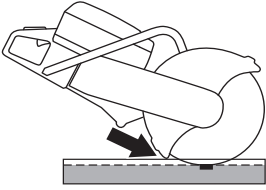

UYARI! Hiçbir surette bıçağın yanıyla kesmeyin; bıçak bundan zarar görür kırılır ve büyük hasarlar meydana gelebilir. Yalnızca kesen kısmı kullanın.

Motorlu testereyi bir yana doğru çekmeyin, aksi takdirde bıçaklar sıkışıp kırılarak yaralanmalara neden olabilir.

Elmas bıçakları bileyleme

Keserken yanlış şekilde bastırıldığında veya takviye edilmiş beton gibi bazı maddeler kesildiğinde elmas bıçaklar körlenebilir. Körlenmiş elmas bıçaklarla çalışmak aşırı ısınmaya ve elmas kısımların gevşemesine neden olur.

Bıçağı, kumtaşı veya tuğla gibi yumuşak bir madde keserek bileyin.

Bıçak titreşimi

Bıçaklara çok fazla bastırılırsa yuvarlaklıklarını kaybedebilir ve titreşebilirler.

Daha az bastırıldığında titreşme duracaktır. Durmuyorsa, bıçağı değiştirin. Kesilecek madde için önerilen türde bıçak kullanılmalıdır.

Geri tepmeyi önleyici önlemler



UYARI! Geri tepme alabildiğine ani ve sert olabilir ve bıçkıyı, kılıcı ve zinciri kullanıcıya doğru fırlatabilir. Eğer kullanıcıya rastladığında zincir hareket durumunda ise ciddi hatta ölümcül bir kazaya neden olabilir. Geri tepmeye nelerin sebep olduğunu ve bunu nasıl engelleyebileceğinizi anlamanız çok önemlidir.

Geri tepme nedir?

Geri tepme terimi, geri tepme alanı olarak da bilinen bıçağın en üstteki dörtte birlik bölümü bir nesneyle temas ettiğinde, motorlu testere ve kesici bıçağın nesneden atılmasına neden olan ani tepkiyi tanımlamak için kullanılır.

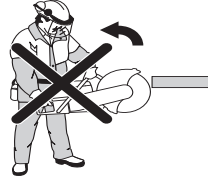

Temel kurallar

- Kesmeye, şekilde gösterildiği gibi, geri tepme alanı olarak da bilinen bıçağın en üstteki dörtte birlik bölümü ile asla başlamayın.

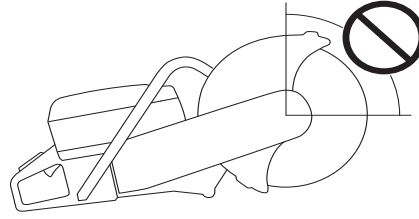

- Makineyi her zaman her iki elinizle sıkıca kavrayarak tutun. Makineyi tutarken, baş parmaklarınız ve diğer parmaklarınız tutamakları iyice kavramalıdır.

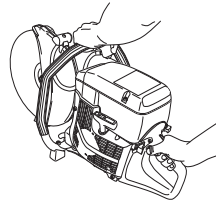

- Dengenizi iyi sağlayın ve yere sağlam basın.
- Kesme işlemi her zaman maksimum hızda gerçekleştirin.
- Üzerinde çalıştığınız maddeden uygun bir uzaklıkta durun.
- Bıçağı daha önce kesilmiş bir yere sokarken dikkatli olun.
- Asla omzunuzdan daha yukarıda olan bir şeyi kesmeyin.
- Üzerinde çalıştığınız maddenin veya ortaya çıkabilecek başka şeylerin, kesilen yerin kapanmasına ve bıçağın kısılmasına neden olabilecek hareketlerine karşı dikkatli olun.

İçeri çekme

İçeri çekme, diskin alt kısmı aniden durduğunda veya kesilen yer kapandığında ortaya çıkar. (Bunu önlemek için "Temel kurallar" ve "Sıkışma/dönme" başlığına bakın).

GÜVENLİK AÇIKLAMALARI

Kısılma/dönme

Kesilen yer birbirine doğru bastırıldığında, sıkışmaya neden olabilir. Makine, aniden çok kuvvetli bir şekilde sıçrayabilir.

Kısılma nasıl engellenebilir?

Üzerinde çalıştığımız maddeyi, kesilen yer kesme işlemi sırasında ve kesme işlemi bittiğinde açık kalacak şekilde tutun.

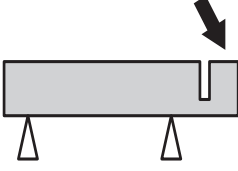

Kesici bıçaklar



UYARI! Kesici bıçak kırılıp kullanan kişinin yaralanmasına neden olabilir.

Bir kesici bıçağı asla motorlu testerenin hızından daha düşük hızda kullanmayın.

Kesici bıçağı, birlikte kullanılmak üzere ürettikleri maddeler dışındaki maddelerle asla kullanmayın.



UYARI! Elmas bıçakları veya kurtarma bıçağı ile plastik kesilmesi, kesme işlemi sırasında oluşan ısı sebebiyle maddenin erimesi ve bıçağı yapışması sonucu geri tepmeye neden olabilir.

Genel

Kesici bıçakların iki temel tasarımı mevcuttur; zımpara diskleri ve elmas bıçaklar.

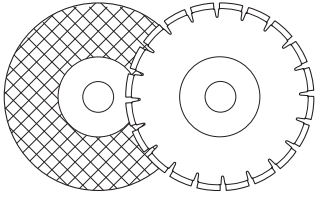

Makine başka bir yere nakledildiğinde daima kesici bıçağı çıkartın.

Makineye takılacak kesici bıçak için doğru burcun kullanıldığından emin olun. Kesici bıçağın takılması başlığı altındaki talimatlara bakın.

Yüksek kaliteli bıçaklar genelde daha ekonomiktir. Daha düşük kaliteli kesici bıçaklar genellikle düşük kesme kapasitesine sahiptir ve daha kısa ömürlüdür, bu da kesilen madde miktarına bağlı olarak daha fazla masraf yapılmasına neden olur.

Su ile soğutma



UYARI! Beton keserken kullanılan su ile soğutma, toz oluşumunu önlemesinin yanı sıra bıçağı soğutur ve kullanım ömrünü uzatır. Çok düşük ısılarda çekilen zorluklar, zemine ve diğer yapısal parçalara zarar verme tehlikesi ve kayma tehlikesi, su ile soğutmanın olumsuz yönleri arasında yer alır.

Zımpara diskini su ile soğutma yöntemiyle kullandıktan sonra, disk kuruması için yaklaşık yarım dakika çalıştırın. Zımpara diskinin nemli ortamlarda saklanması, dengesizliğe neden olabilir ve yaralanmaya yol açabilir.

Yüksek hızlı avuççi makineler

Ürettiğimiz kesici bıçaklar yüksek hızlı, taşınabilir, motorlu testere için tasarlanmıştır. Başka üreticilerin ürettiği bıçaklar kullanılacaksa, bu tür motorlu testerele ilgili düzenleme ve gereksinimlere uygun olup olmadıklarına bakılmalıdır.

Özel bıçaklar

Bazı kesici bıçaklar sabit donanım için tasarlanmıştır ve aksesuarlarla birlikte kullanılmak içindir. Bu tür kesici bıçaklar taşınabilir, motorlu testerelede kullanılmamalıdır.

Her zaman yerel yetkililere başvurun ve aşağıdaki uygulanabilir direktifleri izlediğinizden emin olun.

Zımpara diskleri

Zımpara disklerindeki kesici malzeme organik bir birleştirici kullanılmış kumlardan oluşur. "Sağlamlaştırılmış bıçaklar", bıçak çatlarsa veya hasar görürse, en yüksek çalışma hızında kırılmayı önleyen bir dokudan oluşur.

Bir kesici bıçağın performansı zımpara tanelerinin türüne ve büyüklüğüne, ayrıca birleştirici maddenin sertliğine bağlıdır.

Zımpara diskleri, türler ve kullanım biçimleri

Kullanım		
Disk türü	Malzeme	Su ile soğutma
Beton	Beton, asfalt, ta , döküm demir, alüminyum, bakır, pirinç, kablo, kauçuk, plastik vb.	Tozu azaltmak için kullanılabilir. Zımpara diskini su ile soğutarak kullandıktan sonra, disk yaklaşık yarım saat boyunca kuru olarak çalıştırın.
Metal	Çelik, çelik alaşımları ve diğer sert metaller.	ÖNERİLMEZ

Motorun onaylanmış plakalarına göre bıçağın aynı hız için mi yoksa daha yüksek hız için mi onaylandığını kontrol edin. Bir kesici bıçağı asla motorlu testerenin hızından daha düşük hızda kullanmayın.

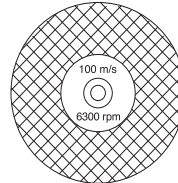

GÜVENLİK AÇIKLAMALARI

Bıçağın çatlak veya herhangi bir şekilde zarar görmüş olmamasına dikkat edin.

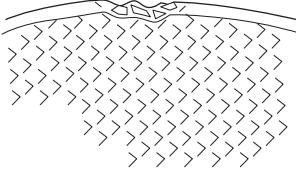

Parmağınızda asılı tutarak ve bir tornavida ya da benzeri bir aletle hafifçe vurarak, zımpara diskini test edin. Disk, titreme veya çınlama sesi çıkarmıyorsa hasar görmüş olabilir.

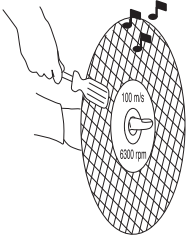

Elmas bıçaklar

Elmas bıçaklar, endüstriyel elmas içeren kısımlara sahip çelik bir gövdeden oluşur.

Elmas bıçaklar, kesme işlemi başına daha düşük maliyeti, daha az bıçak değişimini ve sabit bir kesme derinliğini garanti eder.

Kullanımı sırasında elmas bıçağın, bıçak üzerinde gösterilen ok yönünde döndüğünden emin olun.

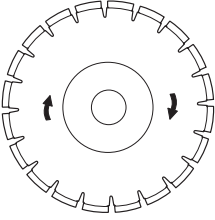

Her zaman keskin bir elmas bıçağı kullanın. Bıçağı, kumtaşı veya tuğla gibi yumuşak bir madde keserek bileyin.

Farklı sertlik sınıflarında elmas bıçakları bulunmaktadır. 'Yumuşak' bir elmas bıçağı, diğerlerine oranla daha kısa kullanım ömrüne ve daha yüksek kesme kapasitesine sahiptir. Granit ve sert beton gibi sert maddeler için kullanılır. 'Sert' elmas bıçakları, daha uzun kullanım ömrüne ve daha düşük kesme kapasitesine sahiptir ve tuğla, asfalt gibi yumuşak maddeler için kullanılmalıdır.

Malzeme

Elmas bıçaklar, taş takviye edilmiş beton ve diğer bileşik malzemelerde kullanmak için idealdir. Elmas bıçaklar, metal kesimi için önerilmez.

Yaş kesim elmas bıçakları



UYARI! Yaş kesim elmas bıçaklarını sürekli su ile soğutun, böylece bıçağın kırılmasına ve parçaların fırlamasıyla yaralanmaya yol açan aşırı ısınmayı önleyebilirsiniz.

Kesme işlemi sırasında, bıçağı soğutmak ve tozu toplamak amacıyla yaş kesim elmas bıçakları üzerine su dökülmelidir.

Kuru kesme işlemleri için elmas bıçaklar

Kuru kesme işlemleri için elmas bıçaklar, su ile soğuma gerektirmeyen yeni kuşak bıçaklardır. Ancak, bıçaklar yine de aşırı sıcaktan dolayı bozulur. Bıçağı, kesim işlemi sırasında 30–60 saniyede bir kaldırıp havada 10 saniye dönmesini sağlayarak soğutmak en ekonomik yöntemdir.

MONTAJ

Hareket milini ve flanş rondelalarını kontrol etme



Hareket milindeki yivlerin zarar görmediğinden emin olun.

Bıçak ve flanş rondelalarının temas yüzeylerinin hasarsız, doğru boyutta, temiz olduğunu ve tahrik dingilinde düzgün olarak çalıştığını kontrol edin.

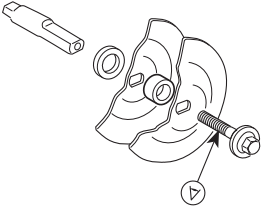

Eu yere geri, çentikli, girintili veya kirli flanş rondelalarını kullanmayın. Farklı boyutlardaki flanş rondelalarını kullanmayın.

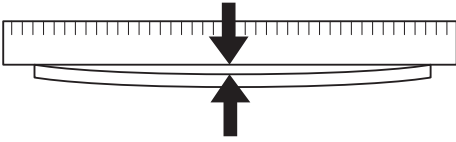

Kesici bıçağı takma

Husqvarna bıçakları, portatif-motorlu testereler için onaylıdır. Bıçaklar, üç farklı orta delik çapı ile üretilir: 20 mm (0,787 inç), 22,2 mm (7/8 inç) ve 25,4 mm (1 inç). Kovanlar, makineyi bıçağın orta deliğine ayarlamak için makine aksına yerleştirilebilir. Doğru çapa sahip kovan kullanın! Bıçaklar, orta delik çapı ile işaretlenir.

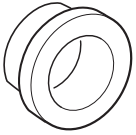

Bıçak, iç flanş rondelası (A) ile flanş rondelası (B) arasında bulunan burca (C) yerleştirilmiştir. Flanş rondelası, mil üzerine oturacak şekilde döndürülür.

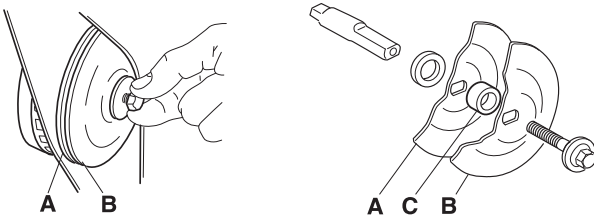

Bıçağı tutan cıvatayı sıkma torku şudur: 15-25 Nm (130-215 in.lb).

Mil bir tornavida ile, çelik çubuk vb. ile kilitlenebilir. Girebildiği kadar içeri sokulur. Bıçak saat yönünde sıkılır.

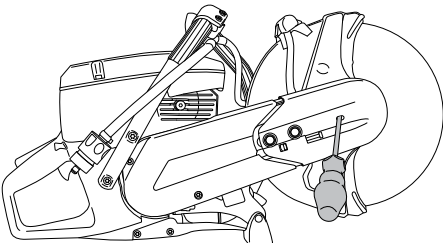

Motorlu testereye bir elmas bıçak monte edilirse, elmas bıçağın bıçak üzerindeki ok ile gösterilen yönde döneceğinden emin olun.

Bıçak yenisi ile değiştirildiğinde, flanş rondelalarını ve tahrik dingilini kontrol edin. Tahrik dingilini ve flanş rondelalarını kontrol etme başlığı altındaki talimatları okuyun.

Bıçak koruyucusu

Koruyucu, her zaman makine üzerinde takılı olmalıdır. Kesme donanımı koruyucusu, arka bölüm, üzerinde çalışılan parçayla aynı hizada olacak şekilde ayarlanmalıdır. Kesme işlemi sırasında fırlayan parçalar ve kıvılcımlar koruyucu tarafından toplanır ve kullanıcıya gelmesi önlenir.

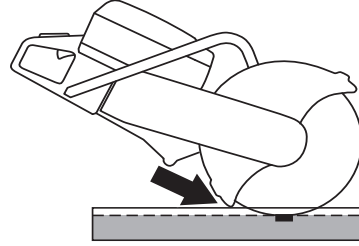

YAKIT KULLANIMI

Çalıştırıcı

DİKKAT! Makine, iki zamanlı bir motorla donatılmış olup, her zaman benzin ve iki zamanlı motor yağı karışımı kullanılarak çalıştırılmalıdır. Doğru karışımın elde edilebilmesi için karıştırılacak yağ miktarının hassas şekilde ölçülmesi önemlidir. Az miktarda yakıt karıştırılıyorsa, küçük yanlışlıklar bile karışımındaki oranları belirgin şekilde etkileyebilir.



UYARI! Yakıtla uğraşırken iyi bir havalandırmaya özen gösteriniz.

Benzin

- Kurşunsuz veya kurşunlu kaliteli benzin kullanınız.

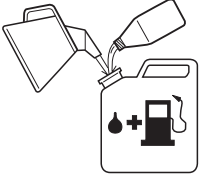

- Önerilen en düşük oktan 90'dır (RON). Motoru 90'dan daha düşük oktanlı yakıtla çalıştırırsanız, motor tekler. Bu nedenle motor çok fazla ısınır, bu da motorda ciddi zarara yol açabilir.

K750

İki-strok yağı

- En iyi sonuç ve performans için hava soğutmalı, iki zamanlı motorlar için özel olarak üretilen HUSQVARNA iki zamanlı motor yağlarını kullanın.
- Su soğutmalı harici motorlar için üretilmiş, harici yağ (TCW) olarak da anılan iki zamanlı motor yağlarını asla kullanmayın.
- Dört çekişli motorlar için imal edilmiş olan yağları kesinlikle kullanmayınız.

Karıştırma oranı

HUSQVARNA iki zamanlı yağ içeren 1:50 (%2) veya benzeri.

JASO FB/ISO EGB olarak sınıflandırılmış hava soğutmalı, iki zamanlı motorlar için tasarlanmış yağlar ile 1:33 (%3).

Benzin, litre	İki-strok yağı, litre	
	2% (1:50)	3% (1:33)
5	0,10	0,15
10	0,20	0,30
15	0,30	0,45
20	0,40	0,60

Karışım

- Benzin ve yağı her zaman, benzin için uygunluğu onanmış, temiz bir kapta karıştırınız.
- Her zaman, karıştırılacak olan benzinin yarısını karıştırarak işe başlayınız. Daha sonra yağın tümünü dökünüz. Yakıt karışımını katıştırınız (çalkalayınız). Daha sonra geri kalan benzini dökünüz.
- Makinenin yakıt deposu dolmadan önce yakıt karışımını özenle katıştırınız (çalkalayınız).
- Bir aylık bir ihtiyaçtan daha fazla yakıt karıştırmayınız.
- Eğer makine uzun bir süre kullanılmıyacaksa yakıt deposu boşaltılıp temizlenmelidir.

K750 OilGuard

İki-strok yağı

HUSQVARNA OilGuard iki zamanlı yağ kullanın.

Karıştırma oranı

HUSQVARNA OilGuard yağ ile 1:50 (%2)

Benzin, litre	İki zamanlı yağ OilGuard, litre
	2% (1:50)
5	0,10
10	0,20
15	0,30
20	0,40

Karışım

- Benzin ve yağı her zaman, benzin için uygunluğu onanmış, temiz bir kapta karıştırınız.
- Her zaman, karıştırılacak olan benzinin yarısını karıştırarak işe başlayınız. Daha sonra yağın tümünü dökünüz. Yakıt karışımını katıştırınız (çalkalayınız). Daha sonra geri kalan benzini dökünüz.
- Makinenin yakıt deposu dolmadan önce yakıt karışımını özenle katıştırınız (çalkalayınız).
- Bir aylık bir ihtiyaçtan daha fazla yakıt karıştırmayınız.
- Eğer makine uzun bir süre kullanılmıyacaksa yakıt deposu boşaltılıp temizlenmelidir.

OilGuard için bağlantı kesme özelliği

OilGuard takılı makineler, hatalı yakıt karışımlarını tanımlayan dahili bir sisteme sahiptir. Makine çalıştığında, dedektör on saniye içinde yakıt kalitesini algılar. Doğru miktarda Husqvarna OilGuard yağ kullanılıyorsa, makine normal hızda çalışır. Yanlış türde bir yağ kullanılıyorsa, makine bunu algılar ve motorun zarar görmemesi için hızı 3800 d/dak'ta sınırlar. Makineyi tekrar normal hızında çalıştırabilmek için, hatalı yakıt karışımını boşaltmalı ve makineyi doğru oranda (%2) Husqvarna OilGuard yağ içeren yakıt karışımı ile doldurmalısınız.

Makine satın alındığında, OilGuard fişi A (mavi) ve mavi gösterge pimi B tanka takılı haldedir. Husqvarna OilGuard yağ bulamayacağınız bir yerdeseniz, ancak elinizde benzer kalitede bir yağ varsa, OilGuard sistemini bağlantı kesme özelliğini kullanarak devre dışı bırakabilirsiniz. Özelliği devre dışı bırakmak için, OilGuard fişini bir tornavida kullanarak çıkarın ve gösterge pimini koparın. Şimdi, deliği kapatmak için, tankın içindeki ayırıcı fişi C (turuncu) takın.

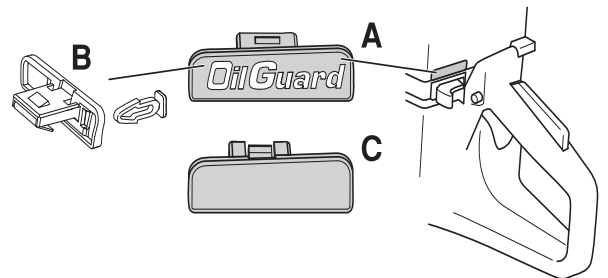

YAKIT KULLANIMI

OilGuard sistemini tekrar etkinleştirmek isterseniz, tekrar OilGuard fişine basın. Sistem tekrar etkin hale gelir ancak kırık gösterge piminin yeniden takılamayacağını unutmayın. Kırık gösterge pimi, OilGuard sisteminin devre dışı olduğunu gösterir. Yedek bulundurmak için yeni bir gösterge pimi satın alabilirsiniz ancak OilGuard sisteminin fabrikadan çıktıktan sonra devre dışı bırakıldığını göstermesi için yalnızca gri renkte satılır.

Yakıt ikmali



UYARI! Aşağıdaki önlemler yangın olasılığını azaltır.

Yakıtın yakınında sigara içmeyiniz ve/veya sıcak bir cisim bulundurmayınız.

Motor çalışırken yakıt ikmali yapmayınız.

Yakıt doldururken, olası bir fazla basıncın yavaşça kaybolması için depo kapağını yavaşça açınız.

Yakıt ikmalinden sonra depo kapağını iyice sıkıştırarak kapatınız.

Çalıştırmadan önce makineyi yakıt ikmal alanından uzaklaştırınız.

- Tutma yerinin kuru olmasına ve yağ ve yakıt bulaşmamış olmasına dikkat edin.
- Yakıt deposunu tam olarak doldurmadan önce kabı sallayarak tam olarak karıştırdığından emin olunuz.



- Tekrar yakıt doldururken her zaman çok dikkatli olun. Makineyi çalıştırmadan önce, yakıt doldurduğunuz yerden en az üç metre uzağa götürün. Yakıt kapağının doğru takılmış olup olmadığını kontrol edin.

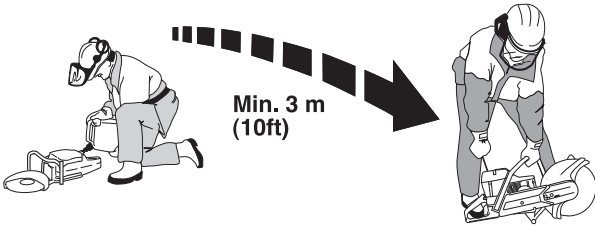

- Depo kapağının etrafını silin. Yakıt ve yağ deposunu düzenli aralıklarla temizleyin. Yakıt filtresi yılda en az bir defa değiştirilmelidir. Tanklardaki kirlenme çalışmanın bozulmasına neden olur.

ÇALIŞTIRMA VE DURDURMA

Çalıştırma ve durdurma



UYARI! Başlamadan önce aşağıdaki konulara dikkat ediniz:

Kayış koruyucusu yerine takılmadan motorlu testereyi çalıştırmayın. Aksi takdirde debriyaj gevşeyebilir ve yaralanmalara neden olabilir.

Çalıştırmadan önce makineyi yakıt ikmal alanından uzaklaştırınız.

Kendinizin ve makinenin rahat şekilde çalıştığından ve kesici bıçağın serbest bir şekilde döndüğünden emin olun.

Çalışma alanınızda işi olmayan birilerinin bulunmamasına özen gösteriniz.

Soğuk motoru çalıştırma

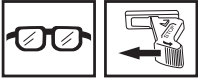

Ateşleme: Stop düğmesini çalıştırma durumuna getiriniz.

Jikle: Jikle kontrolünü dışarı doğru tamamen çekin.

Gaz kilitini çalıştırın: Gaz tetiği kilitine, ardından gaz kontrolüne basın ve sonra gaz kilitini (A) çalıştırın. Gaz kontrolünü serbest bırakın. Gaz, yarım gaz konumuna kilitlenir. Gaz kontrolüne sonuna kadar basıldığında kilit açılır.

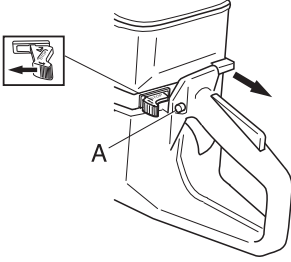

Basınç azaltma supabı:

Silindirdeki basıncı azaltmak için sübaba bastırın, bu, motorlu testerenin çalışmasını kolaylaştırmak içindir. Motoru çalıştırırken basınç azaltma sübabını daima kullanmalısınız. Makine çalışmaya başladığında, sübap otomatik olarak başlangıç konumuna döner.

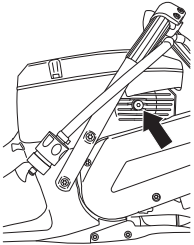

Sıcak motorun çalıştırılması

Soğuk motor için başlatma talimatının aynısını kullanın, ancak jikle jikle konumuna getirmeyin.

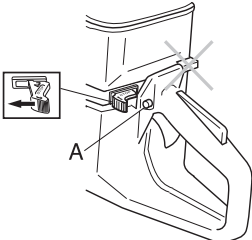

Çalıştırma



UYARI! Motor çalışmaya başladığında kesici bıçak döner. Serbest bir şekilde döndüğünden emin olun.

Ön tutma yerini sol elinizle kavrayın. Sağ ayağınızı arkadaki tutma yerinin alt kısmına yerleştirin ve makineyi zemine doğru bastırın. Çalıştırma ipini hiçbir zaman elinize dolamayınız.



Başlama kolunu tutunuz, başlama halatını sağ elinizle size bir karşı koyma hissedinceye kadar yavaşça dışarıya doğru çekiniz (başlama çengelleri içeri doğru tutulur) ve daha sonra ani ve sert hareket ediniz.

DİKKAT! Çalıştırma ipini tümüyle dışarı doğru çekmeyiniz ve tümüyle dışarı doğru çekilmiş durumdayken elinizden bırakmayınız. Bu durum, makinenin arızalanmasına yol açabilir.

Motor ateşlenip çalışmaya başlayıncaya kadar, yeniden bir kez daha çalışmaya çalıştığınızda, çalıştırma ayarını (jikle) derhal içeri doğru bastırınız.

Motor çalışmaya başladığında, hızlı rölantiden otomatik olarak çıkarmak için hızla tam gaz uygulayın.

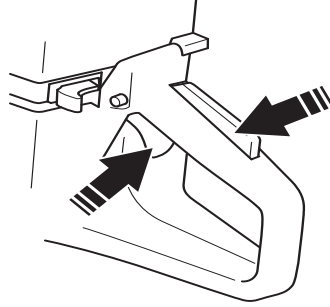

Stop

Durdurma düğmesi kullanılarak ateşleme kapatıldığında motor durur.

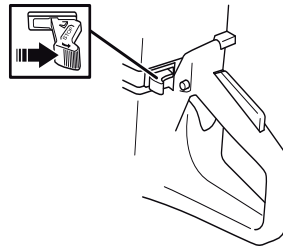

Hareket kayışını germe



- Makinede sürtünme freni takılıyken, bıçak elle çevrildiğinde rulman yatağından sürtünme sesi duyulur. Bu durum, gayet normaldir. Sorularınız varsa lütfen yetkili bir Husqvarna servisiyle irtibata geçin.
- Hareket kayışı tamamen kapalı bir yerdedir, toza ve kire karşı korunur.
- Hareket kayışı gerildiğinde, kesme kolunu tutan civataları gevşetin.

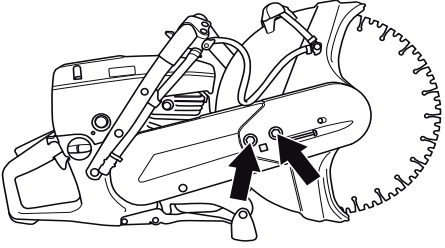

- Kare somun kapaktaki işaretin ters yönünü gösterecek şekilde ayar vidasını sıkın. Bu hareket, kayışın otomatik olarak doğru gergiye ayarlanmasını sağlar.

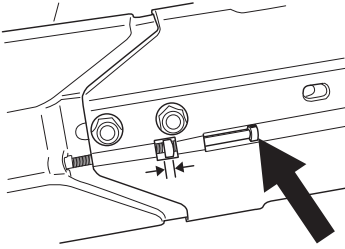

- T anahtarını kullanarak, kesme başını tutan iki vidayı da sıkın.

ÖNEMLİ BİLGİLER Yeni kayış taktıktan ve iki depo yakıt kullanıldıktan sonra, kayışın gerginliği tekrar ayarlanmalıdır.

Hareket kayışının değiştirilmesi

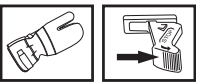

- Kayış gerginliğini azaltmak için önce iki civatayı ve ardından ayar vidasını gevşetin.

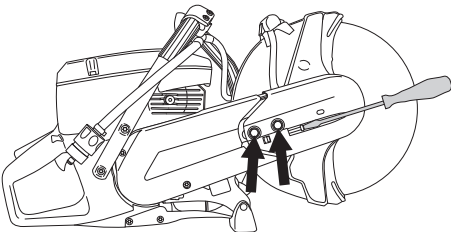

- Şimdi civataları sökün ve kayış koruyucusunu çıkarın.

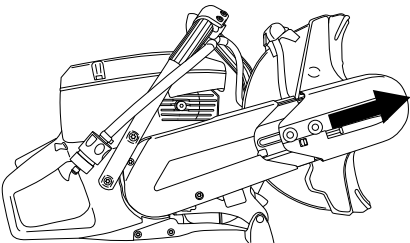

- Kayışı, kayış makarasından alın.
- Kesme kafası şimdi gevşek durumdadır ve makineden çıkarılabilir. Koruyucuyu tutan iki vidayı gevşeterek arka kayış koruyucusunu sökün.

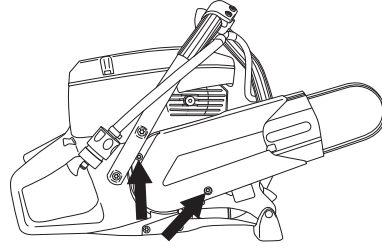

- Hareket kayışını değiştirin.
- Çıkarma işlemine başlarken takma adımlarını tersten uygulayın
- Kesici bıçağın üzerindeki koruyucunun kırık veya hasarlı olup olmadığını kontrol edin. Hasarlı ise değiştirin.

Kayış makarası ve debriyaj

Kayış makarası ve kavrama birimi bakım için çıkarıldığında, makineyi asla çalıştırmayın.

Karbüratör



UYARI! Makineyi, kesme kolu veya kesme kafası takılı olmadan çalıştırmayın. Aksi takdirde debriyaj gevşeyebilir ve yaralanmalara neden olabilir.

Karbüratör, doğru yakıt ve hava karışımını elde edebilmesi için sabit iğnelere sahip biçimde tasarlanmıştır. Motorun gücü azaldığında veya çok yavaşça hızlanıyorsa şunları yapın:

- Hava filtresini kontrol edin, gerekiyorsa yenisini takın.
- Bu işe yaramazsa, yetkili bir servise başvurun.

Rölanti devrini ayarlama

Rölanti hızını, T vidasını kullanarak ayarlayın. Ayar yapmak gerekiyorsa, ilk olarak vidayı bıçak dönmeye başlayana kadar saat yönünde çevirin. Şimdi vidayı, bıçak dönmeyi bırakana kadar, saat yönünün tersine doğru sıkıştırın.

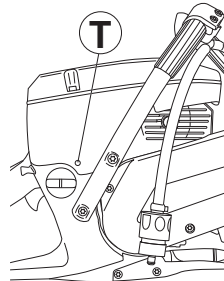

Boşta çalışma hızını kaydedin: 2700 rpm



UYARI! Kesme cihazınızın çalışmamasından dolayı boş devir ayarı yapılamıyorsa satıcınızla/ servisinizle ilişki kurunuz. Somut bir kurma veya onarım olmadığı sürece makinenizi kesinlikle kullanmayınız.

Yakıt filtresi

- Yakıt filtresi yakıt deposunun içindedir.
- Yakıt doldururken, yakıt deposunun kirlenmemesine dikkat edin. Bu şekilde, depo içindeki yakıt filtresinin tıkanarak çalışma sırasında istenmeyen durumların ortaya çıkma ihtimalini azaltmış olursunuz.
- Filtre temizlenemez, fakat, tıkanıldığında yenisiyle değiştirilmelidir. **Filtre yılda en az bir defa değiştirilmelidir.**

Hava filtresi



Aşağıdaki durumların ortaya çıkmaması için hava filtrelerindeki toz ve kir düzenli olarak temizlenmelidir:

- Karbüratör arızaları
- Çalıştırma sorunları
- Motor gücünün azalması
- Motor parçalarında gereksiz aşınması
- Anormal ölçüde fazla yakıt tüketimi.

Hava filtresi sistemi, yağlı bir köpük filtresi (1) ve kağıt bir filtreden (2) oluşur:

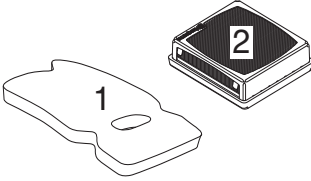

- 1 Köpük plastik filtresine, A filtre kapağının altından kolayca ulaşılabilir. Bu filtre her hafta kontrol edilmeli ve gerektiğinde değiştirilmelidir.

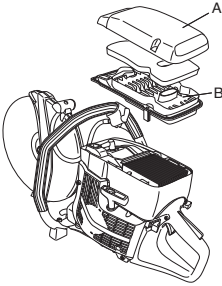

İyi bir filtre verimi elde etmek için, filtre düzenli aralıklarla değiştirilmeli veya temizlenmeli ve yağlanmalıdır. Bu amaç için HUSQVARNA marka özel bir yağ üretilmiştir.

Köpük plastik filtresini çıkarın. Ilık, sabunlu suyla iyice yıkayın. Temizlikten sonra, filtreyi temiz suyla iyice durulayın. Filtreyi sıkın ve kurumaya bırakın. NOT! Yüksek basınçlı sıkıştırılmış hava, köpüğe zarar verebilir.

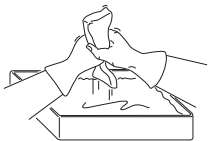

Hava filtresini plastik bir torba içine koyunuz ve filtre yağı nı , filtrenin içine dökünüz. Yağı n eşit şekilde filtreye dağı labilmesi için plastik torbayı elinizle yoğurunuz. Hava filtresini plastik torbanı n içinden alarak dı şarı ya çı karı nı z ve yerine tekrar monte etmeden önce üstünde kalan fazla yağ ı dökerek tekrar takı nı z. **DİKKAT!** Asla normal motor yağ ı kullanmayın.

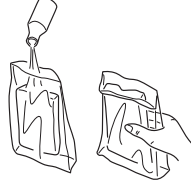

- 2 Kağıt filtreye, B kapağının altından ulaşılabilir. Filtre, her ay veya motorda güç düşüşü görüldüğünde, değiştirilmeli veya temizlenmelidir. Filtre sallayarak temizlenir. Filtreyi asla yıkamamanız gerektiğine dikkat edin. NOT! Yüksek basınçlı sıkıştırılmış hava, filtreye zarar verebilir.

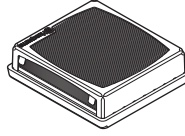

Uzun süre kullanılmış bir hava filtresinin büsbütün temizlenmesi olanaksızdır. Bundan ötürü filtre, düzenli aralıklarda yenisiyle değiştirilmelidir. **Bozuk bir hava filtresi kesinlikle değiştirilmek zorundadır.**

ÖNEMLİ BİLGİLER

Hava filtresine iyi bakılmaması, buji üzerinde karbon birikmesine ve motor parçalarının normalden fazla aşınmasına neden olur.

Çalıştırma aracı



UYARI! Geri döndürme yayı, çalıştırma aracının içinde gergin bir durumda bulunmaktadır ve dikkatsiz bir işlem durumunda yerinden fırlayarak kişisel sakatlanmalara yol açabilir.

Çalıştırma yayı ya da ipinin değiştirilmesi sırasında dikkatli olunmalıdır. Koruyucu gözlük kullanınız.

Kirilmiş ya da aşınmış bir çalıştırma ipinin değiştirilmesi



- Çalıştırma aracının vidalarını söküp çalıştırma aracını monte olduğu yerden çıkarınız.

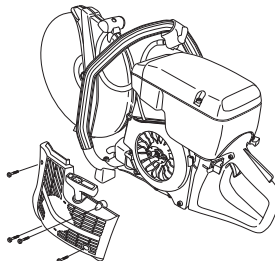

BAKIM

- İpi 30 cm kadar dışarı çekin ve çalıştırma makarasının çevresindeki çıkıntıya sarın. İp tam olarak sarıldığında, makarayı geriye doğru yavaşça çevirerek yay direncini gevşetin.

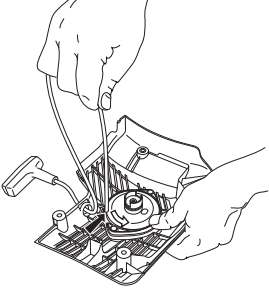

Eski marş kablosundaki kalıntıları temizleyin ve geri çekme yayının çalışıp çalışmadığını kontrol edin. Yeni marş kablosunu marşın bulunduğu yerdeki ve ip makarasındaki delikten geçirin.

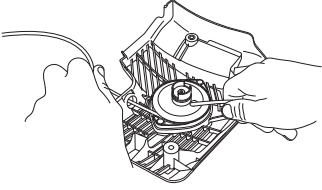

Marş kablosunu, kablo makarası etrafına gösterildiği gibi sağlam şekilde sabitleyin. Sürgüyü iyice sıkıştırın ve serbest ucun mümkün olduğunca kısa olmasına dikkat edin. Marş kablosunun ucunu, marş kolunun içine sağlam şekilde sabitleyin.

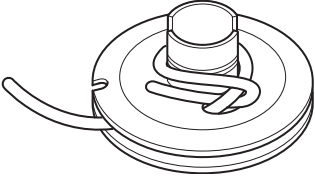

Kabloyu, makaranın bulunduğu yerdeki oyuk boyunca ilerletin ve marş makarasının merkezi etrafında saat yönünde 3 kez çevirin.

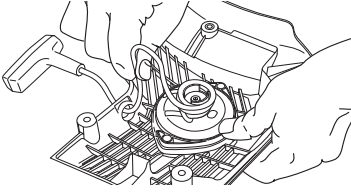

Şimdi, marş kolunu çekin ve böylece yayı gerin. Prosedürü bir kez daha, bu kez dört tur yaparak tekrar edin.

Yay gerildikten sonra, marş kolunun eski konumuna çekildiğine dikkat edin.

Marş hattını dışarı doğru tamamen çekerek yayın bitiş konumuna çekilip çekilmediğini kontrol edin. Marş makarasını baş parmağınızla yavaşlatın ve makarayı en az yarım tur daha döndürebildiğinizden emin olun.

Geri döndürme yayının gerginleştirilmesi

- Çalıştırma ipini makaranın içinden yukarı doğru kaldırınız ve makarayı yaklaşık 2 devir ileriye doğru çeviriniz.

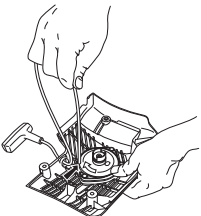

Kırılmış geri döndürme yayının değiştirilmesi



- Makara ortasındaki civatayı sökün ve makarayı çıkarın.

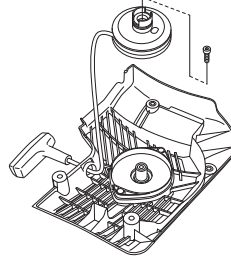

- Marşın bulunduğu yerdeki geri çekme yayının gergin olduğunu unutmayın.
- Yay şasisini tutan civataları gevşetin.

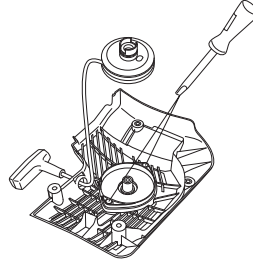

- Marşı çevirerek geri çekme yayını çıkarın ve bir tornavida kullanarak kancaları gevşetin. Kancalar, marş üzerindeki geri çekme yayı montajını tutar.

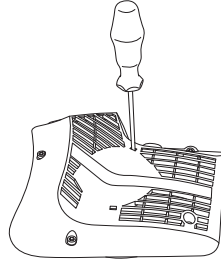

- Geri döndürme yayını ince bir yağla yağlayınız. Makarayı monte ediniz ve geri döndürme yayını geriniz.

Çalıştırma aracının montajı

- Çalıştırma aracını, çalıştırma ipini önce çekip daha sonra çalıştırma kapağına doğru yerine koyarak monte ediniz. Daha sonra çalıştırma ipini, başlangıç dişleri makarayı kavrayacak biçimde, yavaşça bırakınız.

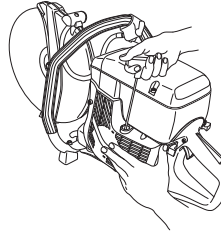

- Vidaları sıkıştırın.

Buji



Aşağıdaki durumlar bujinin kondisyonunu etkiler:

- Yakıtta yanlış yağ karışımı (gereğinden fazla yağ).
- Kirli filtreler.

Bu faktörler bujinin elektrotlarında artıklara yol açar ve çekiş bozuklukları ile çalıştırma zorluklarına neden olabilir.

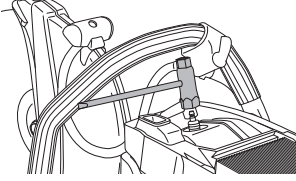

- Makinenin gücü düşük, çalıştırması zor veya rölanti hızı düşükse, sonraki adımlara geçmeden önce daima bujiyi kontrol edin. Buji kirliyse temizleyin ve aynı zamanda elektrot boşluğunun 0,5 mm olup olmadığını kontrol edin.

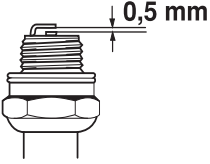

DİKKAT! Her zaman önerilen buji tipini kullanınız! Yanlış buji, kömür/silindir tahribine neden olur.

Soğutucu sistem



Elden geldiğince alçak bir çekiş ısısı tutturabilmek için makine bir soğutucu sistem ile donatılmıştır.

Soğutucu sistem, aşağıdaki parçalardan meydana gelmektedir:

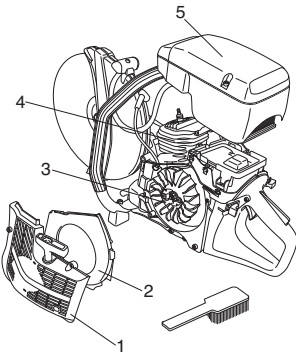

- 1 Çalıştırma aracına hava girişi.
- 2 Hava yolu kirişi.
- 3 Pervane kanatları.
- 4 Silindirdeki soğutucu borular.
- 5 Silindir kapağı

Soğutucu sistemi, haftada bir kez; daha olağanüstü koşullarda ise daha sık olmak üzere fırçayla temizleyiniz. Kirli ya da temizlenmeden yerine konulmuş bir soğutucu sistem, bıçkın aşırı ısınmasına ve silindir ile kömürün arızalanmasına yol açar.

Susturucu

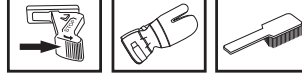

Susturucu, gürültü düzeyini azaltmak ve gaz artıklarını kullanıcıdan uzak tutmak üzere yapılmıştır. Gaz artıkları yüksek ısıya sahiptir ve egzozun kuru ya da yanabilir bir materyale çevrilmesi durumunda, yangın tehlikesine neden olabilecek kıvılcıklar taşır.

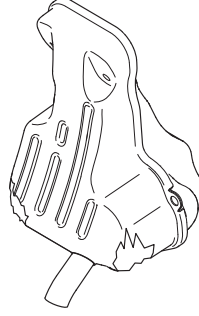

Makineyi, kötü bir durumda bulunan bir eksozla asla beraber kullanmayınız.



Genel bakım talimatları

Aşağıda, genel bakım konusunda bazı açıklamalar bulunmaktadır. Merak ettiğiniz öteki konularda servis atelyenize başvurunuz.

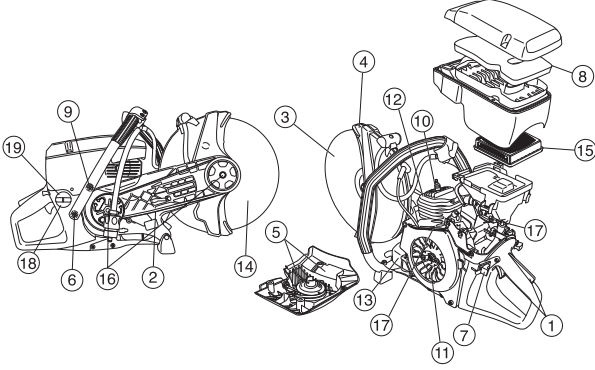

Günlük bakım

- 1 Gaz kontrolü parçalarının, düzgün bir şekilde çalışıp çalışmadığını kontrol edin (gaz kontrolü ve gaz tetiği kilidi).
- 2
- 3 Bıçağın ve hareket dişlisinin durumunu kontrol edin.
- 4 Bıçak koruyucusunun durumunu kontrol edin.
- 5 Marşı ve marş ipini kontrol edin, ve marşın hava girişinin dışını temizleyin.
- 6 Vidaların ve somunların sıkışma durumlarını denetleyiniz.
- 7 Makinenin durdurma düğmesinin çalışıp çalışmadığını kontrol ediniz.

Haftalık bakım

- 8 Köpük plastik filtreyi kontrol edin, temizleyin veya değiştirin.
- 9 Tutma yerleri ve titreşim azaltma elemanlarının hasar görüp görmediğini kontrol edin.
- 10 Bujiyi temizleyiniz. Elektrot aralığının 0,5 mm olduğunu denetleyiniz.
- 11 Hava pervanelerini temizleyiniz. Çalıştırma aracını ve geri döndürme yayını denetleyiniz.
- 12 Silindirdeki soğutucu borularını temizleyiniz.
- 13 Susturucunun güvenli bir şekilde takılmış olduğunu ve hasarlı olmadığını kontrol ediniz.
- 14 Rölanti ayarını kontrol edin ve gerekirse ayarlayın.

Aylık bakım

- 15 Kau yere get filtreleri kontrol edin.
- 16 Debriyaj merkezi, hareket dişlisi ve debriyaj yayında aşınma olup olmadığını kontrol edin.
- 17 Gazlayıcının dışını temizleyiniz.
- 18 Yakıt filtresini ve yakıt hortumunu denetleyiniz. Gerekğinde değiştiriniz.
- 19 Depo kapağının ve contasının hasarlı olup olmadığını kontrol edin.
- 20 Tüm kabloları ve bağlantıları denetleyiniz.

TEKNİK BİLGİLER

Teknik bilgiler

Motor	K750	
Silindir hacmi, cm ³	74	
Silindir çapı, inç/mm	51	
Hortum uzunluğu, inç/mm	36	
Boşta çalışma deviri, rpm	2700	
Önerilen en yüksek devir, rpm	9300 (+/- 150)	
Etki, kW/rpm	3,7/9000	
Ateşleme sistemi		
İmalatçı	SEM	
Ateşleme sistemi tipi	CD	
Buji	Champion RCJ 6Y	
Elektrot aralığı, inç/mm	0,5	
Yakıt yağlama sistemi		
Ateşleme sisteminin imalatçısı	Zama	
Karbüratör tipi	C3	
Benzin deposu hacmi, litre	0,9	
Ağırlık		
Yakıtız ve kesici bıçağı olmayan motorlu testere, kg		
12" (300 mm)	9,4	
14" (350 mm)	9,8	
Gürültü emisyonları (1 nolu dipnota bakınız)		
Ses gücü düzeyi, ölçülmüş dB(A)	112	
Ses gücü düzeyi, garantili L _{WA} dB(A)	113	
Ses düzeyi (2 nolu dipnota bakınız)		
Operatörün kulağında denk ses basınç düzeyi dB(A)	97	
Denk vibrasyon düzeyleri, a_{hveq} (bkz. not 3)	12" (300 mm)	14" (350 mm)
Ön kulp, m/s ²	3,2	3,0
Arka sap, m/s ²	4,6	5,0

Not 1: Çevreye verilen gürültü emisyonu AB direktifi 2000/14/EC uyarınca ses gücü (L_{WA}) olarak ölçülmüştür.

Not 2: EN 1454 doğrultusunda denk gürültü basınç düzeyi, çeşitli çalışma koşullarında farklı gürültü basınç düzeyleri için zaman ağırlıklı enerji toplamı olarak hesaplanır. Makinenin denk gürültü basınç düzeyi için bildirilen verilerdeki tipik istatistik dağılımı (standart sapma) 1 dB (A) şeklindedir.

Not 3: EN ISO 19432 doğrultusunda denk vibrasyon düzeyi, çeşitli çalışma koşulları altındaki vibrasyon düzeyleri için zaman ağırlıklı enerji toplamı olarak hesaplanır. Denk vibrasyon düzeyi için bildirilen verilerin tipik istatistik dağılımı (standart sapması) 1 m/sn² şeklindedir.

Kesme donanımı

Kesici bıçak	Maksimum çevresel hız, m/s	Maksimum hareket eden omuz üzerindeki devir sayısı, rpm.
12" (300 mm)	80	4650
14" (350 mm)	100	4650



TEKNİK BİLGİLER

Uygunluk konusunda AB deklarasyonu

(Sadece Avrupa için geçerlidir)

Husqvarna AB, SE-433 81 Göteborg, İsveç, tel: +46-31-949000, yegane sorumlu olarak, 2010 ve sonrası seri numaraları olan (yıl ve seri numarası, nominal değerler plakasında açıkça belirtilmiştir) **Husqvarna K 750** motorlu testeresinin KONSEY YÖNERGESİ gereksinimleri ile uyumlu olduğunu bildirir:

- 17 Mayıs 2006 tarihli, "makinelere ilgili", **2006/42/AT**
- "elektromanyetik uygunluk hakkında" başlıklı, 15 aralık 2004 tarih ve **2004/108/EEC** sayılı KONSEY DİREKTİFİ ve geçerli ekler.
- "çevreye gürültü emisyonları hakkında" başlıklı, 8 Mayıs 2000 tarih ve **2000/14/EC** sayılı KONSEY DİREKTİFİ.

Gürültü emisyonları hakkında bilgi için, Teknik bilgiler başlıklı bölüme bakınız.

Uygulanan standartlar: **SS EN ISO 12100:2003, EN ISO 19432:2006, EN 1454:1997, CISPR12:2007**

SMP Svensk Maskinprovning AB, Fyrisborgsgatan 3, SE-754 50 Uppsala, İsveç, 2000/14/EC'ye ilişkin gönüllü sınamayı Husqvarna AB adına gerçekleştirmiştir. Sertifikanın numarası: **01/169/017 - K750**

Göteborg, 29 aralık 2009



Henric Andersson

Başkan Yardımcısı, İnşaat Ekipmanları

Husqvarna AB

(Husqvarna AB yetkili temsilcisi ve teknik dokümantasyon sorumlusu.)

Orijinal talimatlar

1153352-76



2009-12-29