

Bruksanvisning
K 760
K760 Rescue

Läs igenom bruksanvisningen noggrant och förstå
innehållet innan du använder maskinen.

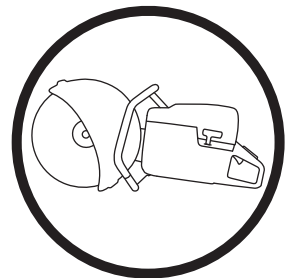

Svenska

SYMBOLFÖRKLARING

Symboler på maskinen:

VARNING! Maskinen kan felaktigt eller slarvigt använd vara ett farligt redskap, som kan orsaka allvarliga skador eller dödsfall för användaren eller andra.

Läs igenom bruksanvisningen noggrant och förstå innehållet innan du använder maskinen.

Använd personlig skyddsutrustning. Se anvisningar under rubrik "Personlig skyddsutrustning".

Denna produkt överensstämmer med gällande EG-direktiv.

VARNING! Vid kapning uppstår dammbildning som kan förorsaka skador vid inandning. Använd godkänt andningsskydd. Undvik att inandas bensinångor och avgaser. Sörj för god ventilation.

VARNING! Kast kan vara plötsliga, blixtnabba och våldsamma och kan orsaka livshotande skada. Läs och förstå anvisningarna i bruksanvisningen innan du använder maskinen.

VARNING! Gnistor från kapskivan kan förorsaka brand i brännbara material såsom: bensin, trä, torrt gräs m.m.

Bulleremissioner till omgivningen enligt Europeiska Gemenskapens direktiv. Maskinens emission anges i kapitel Tekniska data och på dekal.

Övriga på maskinen angivna symboler/ dekal avser specifika krav för certifieringar på vissa marknader.



Förklaring av varningsnivåer

Varningarna är graderade i tre nivåer.

VARNING!



VARNING! Används om risk för allvarlig personskada eller dödsfall föreligger för operatör eller omgivning om man inte följer givna instruktioner.

VIKTIGT!



VIKTIGT! Används om risk för personskada föreligger för operatör eller omgivning om man inte följer givna instruktioner.

OBS!

OBS! Används om risk för material- eller maskinskada föreligger om man inte följer givna instruktioner.

INNEHÅLL

Innehåll

SYMBOLFÖRKLARING

Symboler på maskinen:	2
Förklaring av varningsnivåer	2

INNEHÅLL

Innehåll	3
----------------	---

PRESENTATION

Bäste kund!	4
Egenskaper	4

PRESENTATION

Vad är vad på kapmaskinen - K 760?	5
--	---

PRESENTATION

Vad är vad på kapmaskinen - K 760 Rescue?	6
---	---

MASKINENS SÄKERHETSUTRUSTNING

Allmänt	7
---------------	---

KAPSKIVOR

Allmänt	9
Abrasivskivor	9
Diamantklingsor	10
Tandade klingor, klingor med karbidspetsar och nödsituationer	10
Transport och förvaring	10

MONTERING OCH INSTÄLLNINGAR

Allmänt	11
Kontroll av drivaxel och flänsbrickor	11
Montering av kapskiva	11
Skydd för kapskivan	11
Urkoppling av OilGuard	11

BRÄNSLEHANTERING

Allmänt	12
Drivmedel	12
Tankning	13
Transport och förvaring	13
OilGuard	13

HANDHAVANDE

Skyddsutrustning	14
Allmänna säkerhetsinstruktioner	14
Transport och förvaring	17

START OCH STOPP

Före start	18
Start	18
Stopp	19

UNDERHÅLL

Allmänt	20
Underhållsschema	20
Rengöring	21
Funktionskontroll	21

TEKNISKA DATA

Tekniska data	25
Kaputrustning	25
EG-försäkran om överensstämmelse	26

PRESENTATION

Bäste kund!

Tack för att Du har valt en Husqvarnaprodukt!

Vi hoppas att Du kommer att vara nöjd med Din maskin och att den ska få vara Din följeslagare under en lång tid framöver. Ett köp av någon av våra produkter ger dig tillgång till professionell hjälp med reparationer och service. Om inköpsstället för maskinen inte var någon av våra auktoriserade återförsäljare, fråga dem efter närmaste serviceverkstad.

Denna bruksanvisning är en värdehandling. Genom att följa dess innehåll (användning, service, underhåll etc) kan Du väsentligt höja maskinens livslängd och även dess andrahandsvärde. Om Du säljer Din maskin, se till att överlåta bruksanvisningen till den nya ägaren.

Över 300 års innovation

Husqvarna AB är ett svenskt företag med anor som går tillbaka till 1689 då kung Karl XI lät uppföra en fabrik för tillverkning av muskötter. Redan då lades grunden till den ingenjörskunskap som står bakom utvecklingen av några av världens främsta produkter inom områden som jaktvapen, cyklar, motorcyklar, hushållsmaskiner, symaskiner och utomhusprodukter.

Idag är Husqvarna världens största tillverkare av motordrivna utomhusprodukter för skog, park och trädgårdsskötsel. Husqvarna är dessutom ledande på världsmarknaden inom kaputrustning och diamantverktyg för byggnadsindustrin.

Användaransvar

Ägaren/arbetsgivaren ansvarar för att operatören har tillräckliga kunskaper om hur maskinen används på ett säkert sätt. Arbetsledare och operatörer ska ha läst och förstått bruksanvisningen. De ska ha kunskap om:

- Maskinens säkerhetsföreskrifter.
- Maskinens tillämpningsområden och begränsningar.
- Hur maskinen ska användas och underhållas.

Tillverkarens förbehåll

All information och alla data i denna bruksanvisning gällde det datum denna bruksanvisning lämnades till tryck.

Husqvarna AB arbetar ständigt med att vidareutveckla sina produkter och förbehåller sig därför rätten till ändringar beträffande bl.a. form och utseende utan föregående meddelande.

Egenskaper

Värden som hög prestanda, pålitlighet, innovativ teknologi, avancerade tekniska lösningar och miljöhänsyn utmärker Husqvarnas produkter.

Nedan följer några av de unika egenskaper som din produkt är utrustad med.

Active Air Filtration™

Centrifugalluftrening i tre steg ökar livslängden och ger förlängda serviceintervaller.

OilGuard (K760 OilGuard)

Ett optiskt detekteringssystem som indikerar om det finns olja i bränslet eller om oljetypen är fel.

SmartCarb™

Inbyggd automatisk filterkompensering som ger bibehållen hög effekt och lägre bränsleförbrukning.

Dura Starter™

Dammavtätad startapparat med inkapsling av retur fjädern och linskvans lagring som gör startapparaten praktiskt taget underhållsfri och ännu driftsäkrare.

X-Torq®

X-Torq® motorn ger mer tillgängligt vridmoment över ett bredare varvtalsområde och resulterar i maximal avverkningskraft. X-Torq® minskar bränsleförbrukningen med upp mot 20% och emissionerna med upp till 60%.

EasyStart

Motorn och startapparaten är utvecklad så att maskinen startar snabbt med ett minimum av ansträngning. Reducerar dragmoståndet i startsnöret med upp till 40%. (Reducerar kompressionen i startögonblicket.)

DEX

Snålspolande våtkapssats för effektiv dammhantering.

Effektivt avvibreringssystem

Effektiva vibrationsdämpare som skonar armar och händer.

Speciellt utformat starthandtag (K 760 Rescue)

Speciellt utformat starthandtag med plats för grova handskar.

Justerbar bärrem (K 760 Rescue)

Justerbar bärrem för full rörelsefrihet.

Kromat sprängskydd (K 760 Rescue)

Kromat sprängskydd som syns i rök och vattensprut underlättar kontroll av kapen.

PRESENTATION

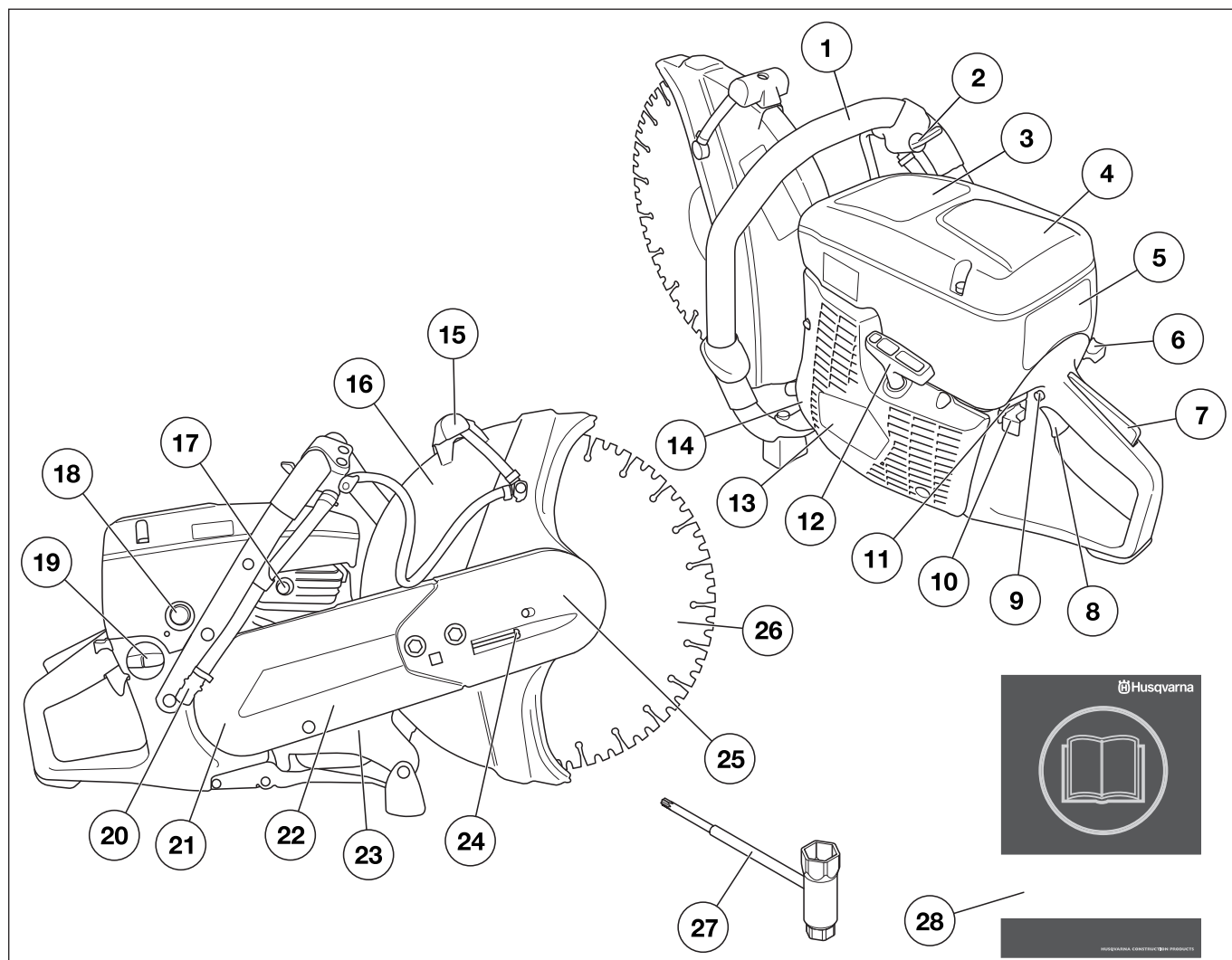

Vad är vad på kapmaskinen - K 760?

- | | | | |
|----|--|----|-----------------------------|
| 1 | Främre handtag | 15 | Justeringshandtag för skydd |
| 2 | Vattenkran | 16 | Skydd för kapskivan |
| 3 | Varningsdekal | 17 | Dekompressionsventil |
| 4 | Lufffilterkåpa | 18 | Air purge |
| 5 | Cylinderkåpa | 19 | Bränsletank |
| 6 | Choke | 20 | Vattenanslutning med filter |
| 7 | Gasreglagespärr | 21 | Remskydd |
| 8 | Gasreglage | 22 | Kaparm |
| 9 | Startgasspärr | 23 | Typskylt |
| 10 | Stoppkontakt | 24 | Remsträckare |
| 11 | Urkopplingsfunktion för OilGuard (K760 OilGuard) | 25 | Kapaggregat |
| 12 | Starthandtag | 26 | Kapskiva |
| 13 | Startapparat | 27 | Kombinyckel |
| 14 | Ljuddämpare | 28 | Bruksanvisning |

PRESENTATION

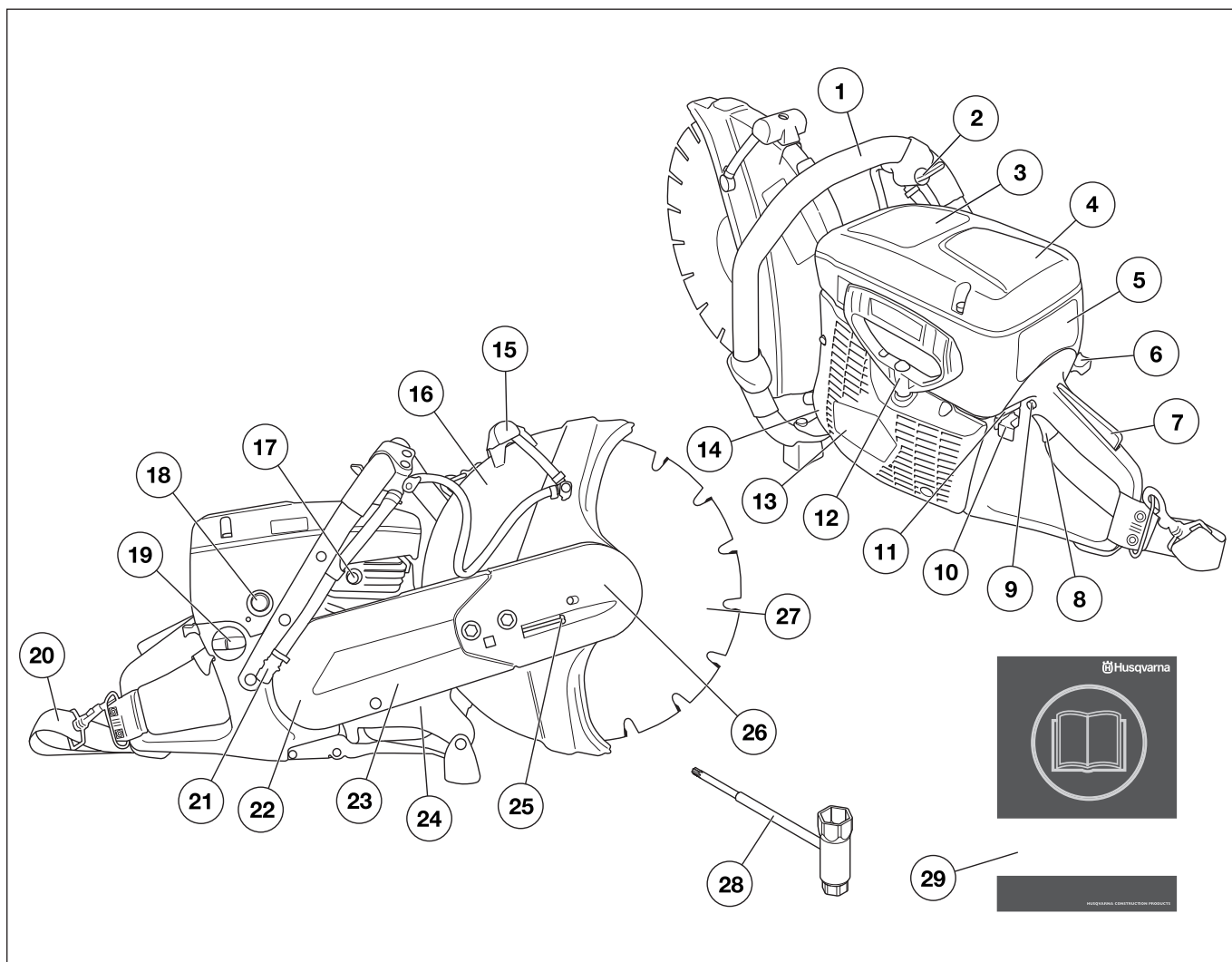

Vad är vad på kapmaskinen - K 760 Rescue?

- | | |
|---|--------------------------------|
| 1 Främre handtag | 16 Skydd för kapskivan |
| 2 Vattenkran | 17 Dekompressionsventil |
| 3 Varningsdekal | 18 Air purge |
| 4 Luftfilterkåpa | 19 Bränsletank |
| 5 Cylinderkåpa | 20 Sele |
| 6 Choke | 21 Vattenanslutning med filter |
| 7 Gasreglagespärr | 22 Remskydd |
| 8 Gasreglage | 23 Kaparm |
| 9 Startgasspärr | 24 Typskylt |
| 10 Stoppkontakt | 25 Remsträckare |
| 11 Urkopplingsfunktion för OilGuard (K760 OilGuard) | 26 Kapaggregat |
| 12 Starthandtag | 27 Kapskiva |
| 13 Startapparat | 28 Kombinyckel |
| 14 Ljuddämpare | 29 Bruksanvisning |
| 15 Justeringshandtag för skydd | |

MASKINENS SÄKERHETSUTRUSTNING

Allmänt



VARNING! Använd aldrig en maskin med defekta säkerhetsdetaljer. Om din maskin inte klarar alla kontrollerna ska serviceverkstad uppsökas för reparation.

Motorn ska vara frånslagen, med stoppkontakten i läge STOP.

I detta avsnitt förklaras vilka maskinens säkerhetsdetaljer är, vilken funktion de har samt hur kontroll och underhåll skall utföras för att säkerställa att de är i funktion.

Gasreglagespärr

Gasreglagespärren är konstruerad för att förhindra ofrivillig aktivering av gasreglaget. När spärren (A) trycks in frikopplas gasreglaget (B).

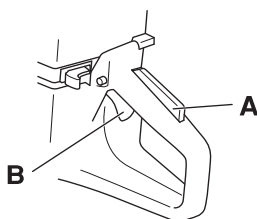

Spärren förblir intryckt så länge gasreglaget är intryckt. När greppet om handtaget släpps återställs både gasreglaget och gasreglagespärren till sina respektive ursprungslägen. Detta sker via två av varandra oberoende retur fjädersystem. Detta läge innebär att gasreglaget automatiskt låses på tomgång.

Kontroll av gasreglagespärr

- Kontrollera att gasreglaget är låst i tomgångsläge när gasreglagespärren är i sitt ursprungsläge.

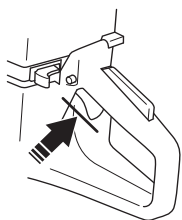

- Tryck in gasreglagespärren och kontrollera att den återgår till sitt ursprungsläge när den släpps.

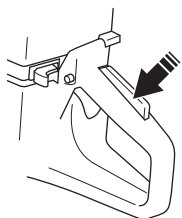

- Kontrollera att gasreglaget och gasreglagespärren går lätt samt att deras retur fjädersystem fungerar.

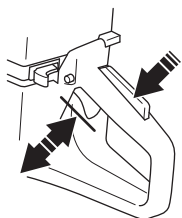

- Starta kapmaskinen och ge fullgas. Släpp gasreglaget och kontrollera att kapskivan stannar och att den förblir stillastående. Om kapskivan roterar med gasreglaget i tomgångsläge skall förgasarens tomgångsjustering kontrolleras. Se anvisningar i avsnitt "Underhåll".

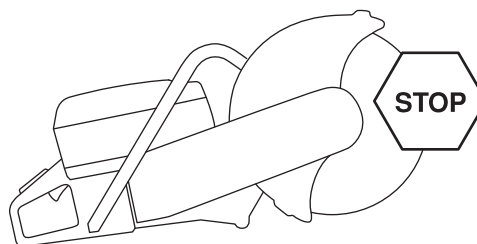

Stoppkontakt

Stoppkontakten ska användas för att stänga av motorn.

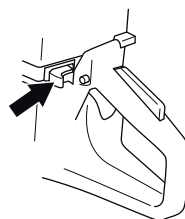

Kontroll av stoppkontakt

- Starta motorn och kontrollera att motorn stängs av när stoppkontakten förs till stoppläget.

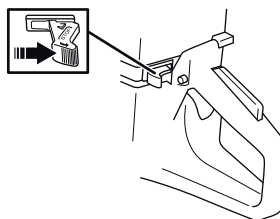

Skydd för kapskivan



VARNING! Kontrollera alltid att skyddet är korrekt monterat innan maskinen startas.

Detta skydd sitter monterat ovanför kapskivan och är konstruerat för att förhindra att delar från skivan eller kapat material slungas mot användaren.

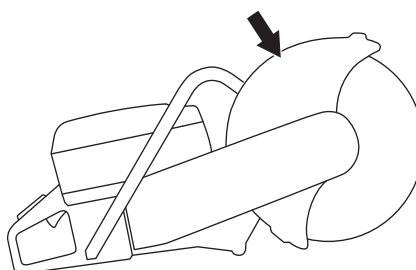

Kontroll av skydd för kapskivan

- Kontrollera skyddet över kapskivan så att den inte har sprickor eller andra skador. Byt ut den om den är skadad.
- Kontrollera även att kapskivan är korrekt monterad och inte har några skador. En skadad kapskiva kan orsaka personskador.

MASKINENS SÄKERHETSUTRUSTNING

Avvibreringssystem



WARNING! Överexponering av vibrationer kan leda till blodkärls- eller nervskador hos personer som har blodcirkulationsstörningar. Uppsök läkare om ni upplever kroppsliga symptom som kan relateras till överexponering av vibrationer. Exempel på sådana symptom är domningar, avsaknad av känsel, ”kittlingar”, ”stickningar”, smärta, avsaknad eller reducering av normal styrka, förändringar i hudens färg eller dess yta. Dessa symptom uppträder vanligtvis i fingrar, händer eller handleder. Dessa symptom kan öka vid kalla temperaturer.

- Din maskin är utrustad med ett avvibreringssystem, vilket är konstruerat att ge en så vibrationsfri och behaglig användning som möjligt.
- Maskinens avvibreringssystem reducerar överföringen av vibrationer mellan motorenhet/skärutrustning och maskinens handtagsenhet. Motorkroppen, inklusive skärutrustning, hänger i handtagsenheten via s.k. avvibreringselement.

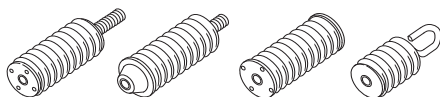

Kontroll av avvibreringssystem



WARNING! Motorn ska vara frånslagen, med stoppkontakten i läge STOP.

- Kontrollera regelbundet avvibreringselementen efter materialsprickor och deformationer. Byt dem om de är skadade.
- Kontrollera att avvibreringselementen är fast förankrade mellan motorenhet och handtagsenhet.

Ljuddämpare



WARNING! Använd aldrig en maskin utan eller med defekt ljuddämpare. En defekt ljuddämpare kan öka ljudnivån och brandrisken avsevärt. Ha verktyg för brandsläckning tillgängliga.

Ljuddämparen blir mycket het såväl vid användning som efter stopp. Detta gäller även vid tomgångskörning. Var uppmärksam på brandfaran, speciellt vid hantering nära brandfarliga ämnen och/eller gaser.

Ljuddämparen är konstruerad för att ge så låg ljudnivå som möjligt samt för att leda bort motorns avgaser från användaren.

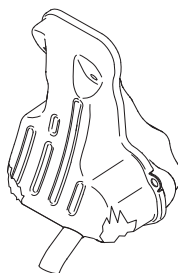

Kontroll av ljuddämpare

Kontrollera regelbundet att ljuddämparen är hel och att den sitter ordentligt fast.

KAPSKIVOR

Allmänt



VARNING! En kapskiva kan gå sönder och orsaka allvarliga skador för användaren.

- Kapskivor finns i två olika grundutföranden; abrasivskivor och diamantklingor.

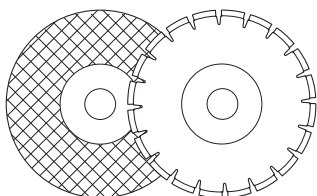

- Kapskivor av hög kvalitet är oftast mest ekonomiska. Kapskivor av lägre kvalitet har ofta sämre skärförmåga och kortare livslängd, vilket resulterar i en högre kostnad i förhållande till mängden material som avverkats.
- Se till att rätt bussning används till den kapskiva som ska sitta på maskinen. Se anvisningar under rubrik Montering av kapskiva.

Lämpliga kapskivor

Kapskivor	K760	K 760 Rescue
Abrasivskivor	Ja*	Ja*
Diamantklingor	Ja	Ja
Tandade klingor	Nej	Ja**

*Utan vatten

**Se anvisningar under rubriken "Tandade klingor, klingor med karbidspetsar och nödsituationer".

Kapskivor för olika material



VARNING! Använd aldrig en kapskiva till något annat material än det den är avsedd för.

Kapning av plastmaterial med diamantklinga kan ge upphov till kast när materialet smälter av värmen som uppstår vid kapning och fastnar på klingan. Kapa aldrig plastmaterial med diamantklinga!

Följ instruktionerna som följer med kapskivan gällande skivans lämplighet för olika tillämpningar eller rådfråga din återförsäljare om du är osäker.

	Betong	Metall	Plast	Gjutjärn
Abrasivskivor	X	X	X	X
Diamantklingor	X	X*		X*

* OBS! Endast specialklingor.

Handhållna maskiner med hög hastighet



VARNING! Använd aldrig en kapskiva med lägre varvtalsmärkning än kapmaskinens. Använd endast kapskivor avsedda för handhållna kapmaskiner med högt varvtal.

- Våra kapskivor är tillverkade för handhållna kapmaskiner med högt varvtal.
- Kapskivan ska vara märkt med samma eller högre varvtal som maskinens märkskylt anger. Använd aldrig en kapskiva med lägre varvtalsmärkning än kapmaskinens.

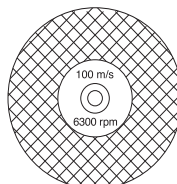

Vibrationer i skivor

- Skivan kan bli orund och vibrera om för högt matningstryck används.
- Ett lägre matningstryck kan häva vibrationen. Byt i annat fall skivan.

Abrasivskivor

- Det skärande materialet i abrasivskivor består av slipkorn som fogats samman med organiska bindemedel. "Förstärkta kapskivor" är uppbyggda med textil- eller fiberbas som hindrar total sönderbrytning vid maximalt arbetsvarvtal om skivan skulle spricka eller skadas.
- En kapskivas prestanda bestäms av typ och storlek av slippartiklarna, och typ och hårdhet hos bindemedlet.
- Se efter att skivan är fri från sprickor och andra skador.

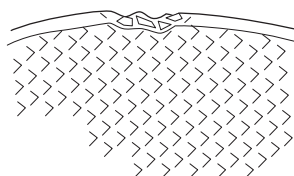

- Pröva abrasivskivan genom att hänga den på ett finger och slå lätt på den med ett skruvmejselskaft eller liknande. Om inte skivan ger ett fulltonigt, klingande ljud så är den skadad.

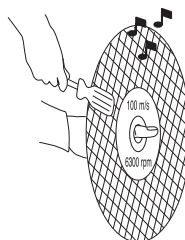

KAPSKIVOR

Abrasivskivor för olika material

Skivtyp	Material
Betongskiva	Betong, asfalt, sten murverk, gjutjärn, aluminium, koppar, mässing, kablar, gummi, plast etc.
Metallskiva	Stål, stållegeringar och andra hårda metaller.



VARNING! Använd inte abrasivskivor med vatten. Abrasivskivor som utsätts för vatten eller fukt får nedsatt hållfasthet med risk för skivsprängning som följd.

Diamantklingsor

Allmänt



VARNING! Kapning av plastmaterial med diamantklingsor kan ge upphov till kast när materialet smälter av värmen som uppstår vid kapning och fastnar på klingan.



VARNING! Diamantklingsor i arbete blir väldigt varma. En överhettad klinga är ett resultat av missbruk och kan leda till att klingan deformeras med skador på såväl maskin som användare som följd.

- Diamantklingsor består av en stålstomme försedd med segment som innehåller industri-diamanter.
- Diamantklingsor ger en lägre kostnad per kapoperation, färre klingbyten och konstant skärdjup.
- Vid användning av diamantklingsor se till att den roterar åt det håll som pilmarkeringen på klingan visar.

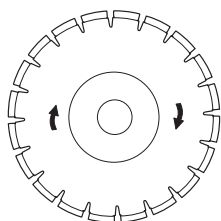

Diamantklingsor för olika material

- Diamantklingsor används med fördel till allt murverk, armerad betong och andra sammansatta material.
- Diamantklingsor finns i flera hårdhetsgrader.
- För kapning i metall ska specialklingsor användas. Be din återförsäljare om hjälp vid val av produkt.

Skärpning av diamantklingsor

- Använd alltid en skarp diamantklingsor.
- Diamantklingsor kan bli slöa när fel matningstryck används eller vid kapning av vissa material såsom kraftigt armerad betong. Att arbeta med en slö diamantklingsor medför överhettning vilket kan leda till att diamantsegment lossnar.
- Skärp klingan genom att skära i ett mjukt material som sandsten eller tegel.

Diamantklingsor för torrkapning

- Diamantklingsor för torrkapning kan användas både med och utan vattenkylning.
- Vid torrkapning, dra ut klingan ur spåret var 30-60 sek och låt den rotera i luften i 10 sek för att låta klingan svalna. Klingan riskerar annars att överhettas.

Diamantklingsor för våtkapning

- Diamantklingsor för våtkapning måste vattenkylas. Klingan riskerar annars att överhettas.
- Vattenkylning kyler kapskivan och ökar dess livslängd samt minskar dammbildning.

Tandade klingsor, klingsor med karbidspetsar och nödsituationer

Specialklingsor med karbidspetsar är endast avsedda för räddningsuppdrag och får endast användas av utbildad personal.

Transport och förvaring

- Förvara eller transportera inte kapmaskinen med påmonterad kapskiva. Alla kapskivor ska tas av maskinen efter användning och lagras väl.
- Förvara kapskivan torrt och frostfritt. Särskild försiktighet ska iaktas med abrasivskivor. Abrasivskivorna måste lagras på en plan, vågrät yta. Om man lagrar en abrasivskiva fuktigt kan detta förorsaka obalans med skador som följd.
- Syna nya skivor beträffande transport- eller lagerskador.

MONTERING OCH INSTÄLLNINGAR

Allmänt



VARNING! Motorn ska vara frånslagen, med stoppkontakten i läge STOP.

Kontroll av drivaxel och flänsbrickor

När kapskivan byts ut mot en ny kontrollera då flänsbrickorna och drivaxeln.

- Kontrollera att drivaxelns gängor är oskadade.
- Kontrollera att kapskivans och flänsbrickornas kontaktytor är oskadade, av rätt dimension och rena samt löper riktigt på drivaxeln.

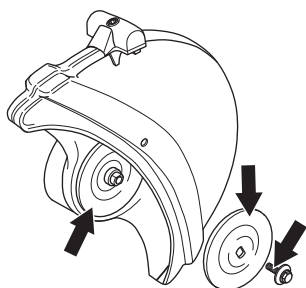

- Använd inte skeva, kantstöta, slagna eller smutsiga flänsbrickor. Använd inte flänsbrickor av olika dimensioner.

Montering av kapskiva

- Husqvarnas kapskivor är godkända för handhållna kapmaskiner.
- För att anpassa maskinen till kapskivans centrumhål används bussningar som passar på maskinens axel. Använd bussning med rätt diameter! Kapskivorna är märkta med centrumhålets diameter.

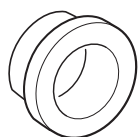

- När en diamantklinga monteras på kapen se till att diamantklingan kommer att rotera åt det håll som pilmarkeringen på klingan visar.
- Skivan placeras på bussningen (A) mellan inre flänsbrickan (B) och flänsbrickan (C). Flänsbrickan vrids runt så att den passar på axeln.

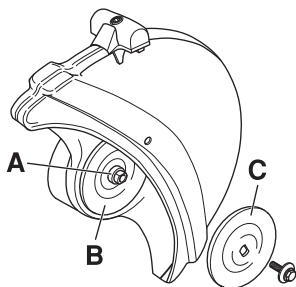

- Lås axeln.

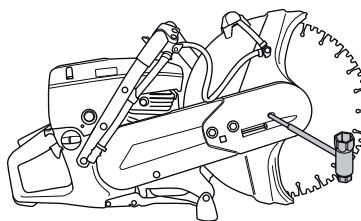

- Skruven som håller kapskivan ska dras åt med ett moment av 15-25 Nm.

Skydd för kapskivan

- Skyddet för skärutrustningen skall ställas in så att bakre delen ligger an mot arbetsstycket. Sprut och gnistor från det kapade materialet samlas då upp av skyddet och avleds från användaren. Skyddet ska alltid vara monterat på maskinen.

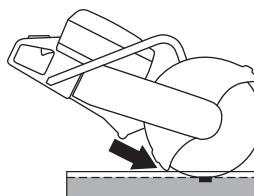

Urkoppling av OilGuard (K760 OilGuard)

- När maskinen levereras är OilGuard-pluggen (A) och det blå indikatorstiftet (B) monterade i tanken.

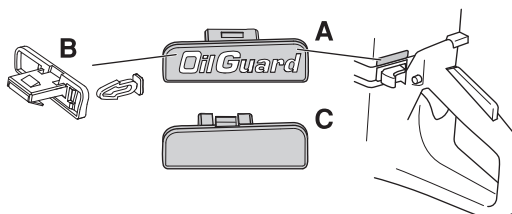

- Om man befinner sig i ett läge där man inte har tillgång till Husqvarnas OilGuard-olja, men annan olja av god kvalitet, kan man koppla ur OilGuard-systemet genom att använda urkopplingsfunktionen.
- För att koppla ur funktionen, bänder man loss OilGuard-pluggen med en skruvmejsel och bryter då av indikatorstiftet. Därefter monterar man urkopplingspluggen (C) i tanken för att slutföra urkopplingen och för att täcka hålet.
- Om man vill aktivera OilGuard-systemet igen, återmonteras OilGuard-pluggen. Då aktiveras systemet på nytt, men notera att det avbrutna indikatorstiftet inte kan återmonteras.
- Ett avbrutet indikatorstift visar att OilGuard-systemet varit urkopplat.
- Man kan köpa ett nytt indikatorstift som reservdel, men detta säljs endast i grå färg för att man ska kunna se att OilGuard-systemet varit urkopplat sedan maskinen lämnat fabriken.

BRÄNSLEHANTERING

Allmänt



VARNING! Att köra en motor i ett instängt eller dåligt ventilerat utrymme kan orsaka dödsfall genom kvävning eller kolmonoxidförgiftning. Använd fläktar för att säkerställa god luftväxling vid arbete i löpgravar eller diken djupare än en meter.

Bränsle och bränsleångor är mycket brandfarliga och kan ge allvarliga skador vid inandning och hudexponering. Var därför försiktig vid hantering av bränsle och sök för god luftventilation vid bränslehantering.

Motorns avgaser är heta och kan innehålla gnistor vilka kan orsaka brand. Starta därför aldrig maskinen inomhus eller nära eldfängt material!

Rök inte och placera heller inte något varmt föremål i närheten av bränsle.

Drivmedel

OBS! Maskinen är försedd med en tvåtaktsmotor och måste alltid köras på en blandning av bensin och tvåtaktsolja. För att säkerställa rätt blandningsförhållande är det viktigt att noggrant mäta den oljemängd som skall blandas. Vid tillblandning av små bränslemängder inverkar även små felaktigheter i oljemängden kraftigt på blandningsförhållandet.

Bensin

- Använd blyfri eller blyad kvalitetsbensin.
- Rekommenderat lägsta oktantal är 90 (RON). Om man kör motorn på bensin med ett lägre oktantal än 90 kan så kallad spikning uppträda. Detta leder till ökad motortemperatur, som kan orsaka svåra motorhaverier.
- Vid arbete med kontinuerligt höga varvtal rekommenderas högre oktantal.

Miljöbränsle

HUSQVARNA rekommenderar användning av miljöanpassad bensin (så kallat alkylatbränsle), eller miljöbensin för fyrtaktsmotorer blandad med tvåtaktsolja enligt nedan. Observera att förgasarejustering kan krävas vid byte av bränsletyp (se anvisningar under rubrik Förgasare).

Tvåtaktsolja

K760

- För bästa resultat och funktion använd HUSQVARNA tvåtaktsolja, som är speciellt tillverkad för våra luftkylda tvåtaktsmotorer.
- Använd aldrig tvåtaktsolja avsedd för vattenkylda utombordsmotorer, s.k. outboardoil (benämnd TCW).
- Använd aldrig olja avsedd för fyrtaktsmotorer.

K760 OilGuard

- Använd HUSQVARNA OilGuard tvåtaktsolja.

Blandning

- Blanda alltid bensin och olja i en ren behållare godkänd för bensin.
- Börja alltid med att fylla i hälften av bensinen som skall tillblandas. Fyll därefter i hela oljemängden. Blanda (skaka) bränsleblandningen. Fyll återstående mängd bensin.
- Blanda (skaka) bränsleblandningen omsorgsfullt innan maskinens bränsletank fylls.
- Blanda inte bränsle för mer än max 1 månads behov.

Blandningsförhållande (K760)

- 1:50 (2%) med HUSQVARNA tvåtaktsolja eller motsvarande.
- 1:33 (3%) med andra oljor gjorda för luftkylda tvåtaktsmotorer klassade för JASO FB/ISO EGB.

Bensin, liter	Tvåtaktsolja, liter	
	2% (1:50)	3% (1:33)
5	0,10	0,15
10	0,20	0,30
15	0,30	0,45
20	0,40	0,60

Blandningsförhållande (K760 OilGuard)

- 1:50 (2%) med HUSQVARNA OilGuard-olja

Bensin, liter	Tvåtaktsolja OilGuard, liter
	2% (1:50)
5	0,10
10	0,20
15	0,30
20	0,40

Tankning



VARNING! Stanna motorn och låt den svalna några minuter före tankning. Motorn ska vara frånslagen, med stoppkontakten i läge STOP.

Öppna tanklocket sakta vid bränslepåfyllning så att eventuellt övertryck sakta försvinner.

Torka rent runt tanklocket.

Drag åt tanklocket noga efter tankning. Oaktsamhet kan leda till brand.

Flytta maskinen minst 3 m från tankningsstället innan du startar.

Starta aldrig maskinen:

- Om du spillt bränsle eller motorolja på maskinen. Torka av allt spill och låt bensenresterna avdunsta.
- Om du spillt bränsle på dig själv eller dina kläder, byt kläder. Tvätta de kroppsdelar som varit i kontakt med bränsle. Använd tvål och vatten.
- Om maskinen läcker bränsle. Kontrollera regelbundet efter läckage från tanklock och bränsleledningar.

Transport och förvaring

- Förvara och transportera maskinen och bränslet så att eventuellt läckage och ångor inte riskerar att komma i kontakt med gnistor eller öppen låga, exempelvis från elmaskiner, elmotorer, elkontakter/strömbrytare eller värmepannor.
- Vid förvaring och transport av bränsle ska för ändamålet speciellt avsedda och godkända behållare användas.

Långtidsförvaring

- Vid längre tids förvaring av maskin ska bränsletanken tömmas. Hör med närmaste bensinstation var du kan göra dig av med bränsleöverskott.

OilGuard (K760 OilGuard)

- Maskiner utrustade med OilGuard, har ett inbyggt system för att upptäcka felaktig bränsleblandning.
- Efter det att maskinen startats, läser en detektor av bränslekvaliteten vilket tar ca 10 sekunder. Om rätt mängd Husqvarna OilGuard-olja har använts, kommer maskinen att kunna köras på normalt varvtal. Om fel oljetyp eller fel mängd olja använts, känner maskinen av det och för att undvika motorskador begränsas då motorns varvtal till 3800 v/min.
- För att maskinen ska kunna gå på normalt varvtal igen, måste den felaktiga bränsleblandningen tömmas ut och maskinen därefter tankas med en bränsleblandning innehållande en korrekt andel (2 %) Husqvarna OilGuard-olja.

Skyddsutrustning

Allmänt

- Använd aldrig maskinen utan möjlighet att kunna påkalla hjälp i händelse av olycka.

Personlig skyddsutrustning

Vid all användning av maskinen skall godkänd personlig skyddsutrustning användas. Personlig skyddsutrustning eliminerar inte skaderisken, men den reducerar effekten av en skada vid ett olyckstillbud. Be din återförsäljare om hjälp vid val av utrustning.



WARNING! Användning av produkter som skär, slipar, borrar, finslipar eller formar material kan generera damm och ångor som kan innehålla skadliga kemikalier. Ta reda på hur det material som du arbetar med är beskaffat och bär lämplig andningsmask.

Långvarig exponering för buller kan ge bestående hörselskador. Använd därför alltid godkända hörselskydd. Var alltid uppmärksam på varningssignaler eller tillrop när hörselskydd används. Tag alltid av hörselskydden så snart motorn stoppats.

Använd alltid:

- Godkänd skyddshjälm
- Hörselskydd
- Skyddsglasögon eller visir
- Andningsmask
- Kraftiga greppsäkra handskar.
- Åtsittande, kraftig och bekväm klädsel som tillåter full rörelsefrihet.
- Stövlar med stålhätta och halkfri sula.

Övrig skyddsutrustning



VIKTIGT! Gnistor kan uppkomma vid arbete med maskinen och orsaka brand. Ha alltid utrustning för brandsläckning tillgänglig.

- Brandsläckare och spade
- Första förband ska alltid finnas till hands.

Allmänna säkerhetsinstruktioner

Detta avsnitt behandlar grundläggande säkerhetsregler för arbete med maskinen. Given information kan aldrig ersätta den kunskap en yrkesman besitter i form av utbildning och praktisk erfarenhet.

- Läs igenom bruksanvisningen noggrant och förstå innehållet innan du använder maskinen.
- Tänk på att det är du, som användare som är ansvarig för att inte utsätta människor eller deras egendom för olycka eller fara.
- Maskinen ska hållas ren. Skyltar och dekaler ska vara fullt läsbara.

Använd alltid sunt förnuft

Det är omöjligt att täcka alla tänkbara situationer du kan ställas inför. Var alltid försiktig och använd sunt förnuft. När du råkar ut för en situation som gör dig osäker angående fortsatt användning skall du rådfråga en expert. Vänd dig till din återförsäljare, din serviceverkstad eller en erfaren användare. Undvik all användning du anser dig otillräckligt kvalificerad för!



WARNING! Maskinen kan felaktigt eller slarvigt använd vara ett farligt redskap, som kan orsaka allvarliga skador eller dödsfall för användaren eller andra.

Låt aldrig barn eller andra personer som inte utbildats i handhavande av maskinen, använda eller underhålla den.

Låt aldrig någon annan använda maskinen utan att försäkra dig om att de har förstått innehållet i bruksanvisningen.

Använd aldrig maskinen om du är trött, om du har druckit alkohol eller om du tar mediciner, som kan påverka din syn, ditt omdöme eller din kropps kontroll.



WARNING! Icke auktoriserade ändringar och/eller tillbehör kan medföra allvarliga skador eller dödsfall för användaren eller andra. Under inga förhållanden får maskinens ursprungliga utformning ändras utan tillstånd från tillverkaren.

Modifiera aldrig denna maskin så att den ej längre överensstämmer med originalutförandet, och använd den inte om den verkar ha blivit modifierad av andra.

Använd aldrig en maskin som är felaktig. Följ underhålls-, kontroll- och serviceinstruktioner i denna bruksanvisning. Vissa underhålls- och serviceåtgärder skall utföras av tränade och kvalificerade specialister. Se anvisningar under rubrik Underhåll.

Använd alltid originaltillbehör.



WARNING! Denna maskin alstrar under drift ett elektromagnetiskt fält. Detta fält kan under vissa omständigheter ge påverkan på aktiva eller passiva medicinska implantat. För att reducera risken för allvarliga eller livshotande skador rekommenderar vi därför personer med implantat att rådgöra med läkare samt tillverkaren av det medicinska implantatet innan denna maskin används.

HANDHAVANDE

Säkerhet i arbetsområdet



VARNING! Säkerhetsavståndet för kapmaskinen är 15 meter. Du är ansvarig för att djur och åskådare inte befinner sig inom arbetsområdet. Starta inte kapningen förrän arbetsområdet är fritt och du har säkert fotfäste.

- Iaktta omgivningen för att säkerställa att ingen/inget kan påverka din kontroll över maskinen.
- Försäkra dig om att ingen/inget kan komma i kontakt med kaputrustningen eller träffas av delar vid ett eventuellt klingbrott.
- Undvik användning vid ogynnsamma väderleksförhållanden. Exempelvis tät dimma, kraftigt regn, hård vind, stark kyla, osv. Att arbeta i dåligt väder är tröttsamt och kan skapa farliga omständigheter, exempelvis halt underlag.
- Börja aldrig att arbeta med maskinen innan arbetsområdet är fritt och du har säkert fotfäste. Titta efter eventuella hinder vid en oväntad förflyttning. Försäkra dig om att inget material kan falla ned och orsaka skador när du arbetar med maskinen. Iaktta stor försiktighet vid arbete i sluttande terräng.
- Försäkra dig om att arbetsområdet är tillräckligt upplyst för att skapa en säker arbetsmiljö.
- Kontrollera att inga rörledningar eller elektriska kablar är dragna i arbetsområdet eller i materialet som ska kapas.

Grundläggande arbetsteknik



VARNING! Vik inte kapmaskinen åt sidan, detta kan få skivan att fastna eller brytas med skada på människor som följd.

Undvik ovillkorligen att slipa med skivans sida; den kommer nästan säkert att skadas, brytas och kan åstadkomma stora skador. Använd endast den skärande delen.

Kapning av plastmaterial med diamantklinga kan ge upphov till kast när materialet smälter av värmen som uppstår vid kapning och fastnar på klingan. Kapa aldrig plastmaterial med diamantklinga!

- Denna maskin är konstruerad och avsedd för kapning med abrasivskivor eller diamantklingor avsedda för handhållna maskiner med hög hastighet. Maskinen ska inte användas med någon annan typ av klinga eller till någon annan typ av kapning.
- Håll dig på avstånd från kapskivan när motorn är igång.
- Förflytta inte maskinen när kaputrustningen roterar. Maskinen är försedd med en friktionsbroms för att förkorta stoptiden.
- Skyddet för skärutrustningen skall ställas in så att bakre delen ligger an mot arbetsstycket. Sprut och gnistor från det kapade materialet samlas då upp av skyddet och avleds från användaren. Skydden för kaputrustningen ska alltid vara på då maskinen är igång.

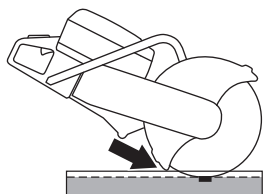

- Kapa aldrig med skivans kastrisksektor. Se anvisningar under rubrik "Kast".
- Håll god balans och säkert fotfäste.
- Kapa aldrig över axelhöjd. Kapa aldrig från en stege. Använd en plattform eller byggnadsställning vid kapning på hög höjd.

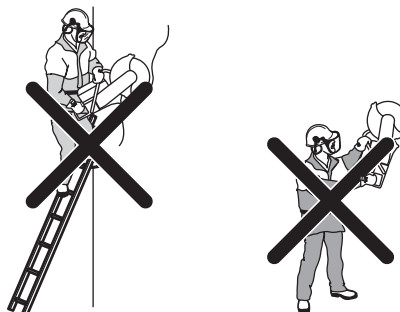

- Håll alltid maskinen i ett fast grepp med båda händerna. Håll så att tummarna och fingrarna griper runt handtagen.

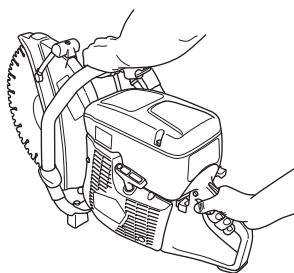

- Stå på bekvämt avstånd från arbetsstycket.
- Kontrollera att skivan inte är i kontakt med någonting när maskinen startas.
- För in klingan försiktigt med hög roteringshastighet (fullgas). Bibehåll fullt varvtal tills kapningen är genomförd.
- Låt maskinen arbeta utan att tvinga eller pressa in klingan.
- Mata ner maskinen i linje med kapskivan. Sidotryck kan förstöra kapskivan och är mycket farligt.

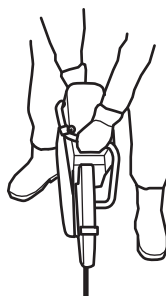

- För skivan långsamt fram och tillbaka för att erhålla en liten kontaktyta mellan skivan och materialet som ska kapas. På så vis hålls skivans temperatur nere och effektiv kapning erhålls.

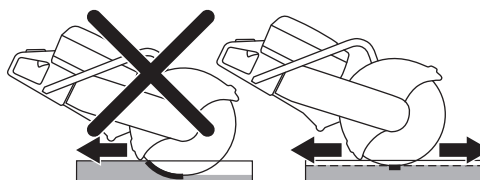

HANDHAVANDE

Kapning med tandade klingor/klingor med karbidspetsar under räddningsarbete



VARNING! En kapmaskin får aldrig användas tillsammans med en klinga med karbidspetsar vid arbete i icke-nödsituationer, såsom byggarbete.

Kom alltid ihåg att klingor med karbidspetsar medför en högre kastrisk än abrasivskivor eller diamantklingor om de används felaktigt.

Om den offentliga räddningstjänsten (brandkåren) har köpt denna kapmaskin och bestämt sig för att utrusta den med en klinga med karbidspetsar för räddningsarbete, måste säkerhetsanvisningarna nedan följas.

Utbildning och skyddsutrustning

- Kapmaskinen får endast användas av personer som är utbildade i att arbeta med en kapmaskin utrustad med en klinga med karbidspetsar.
- Användaren ska alltid bära full brandskyddsutrustning.
- Ett skydd för hela ansiktet (inte bara skyddsglasögon) ska bäras av användaren som skydd mot flygande skräp och om kapmaskinen gör ett plötsligt kast.

Riskområde

Personer som inte bär den skyddsutrustning som beskrivs ovan får inte vistas inom riskområdet för utslungade material.

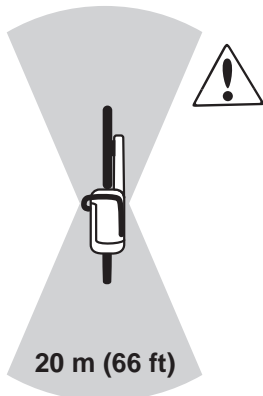

Klinghastighet

För in klingan försiktigt med hög roteringshastighet (fullgas). Bibehåll fullt varvtal tills kapningen är genomförd. Lågt varvtal, särskilt för hårda och tunna material, kan resultera i att karbidspetsarna fastnar eller bryts av.

Tunna material

Kapning av tunna och hårda material (exempelvis ett tak täckt med tunnplåt) ska utföras i riktning framåt för bästa kontroll.

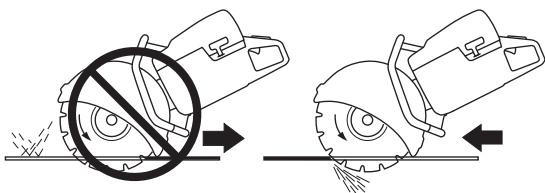

Klämning eller fastsågning

Gör en noggrann utvärdering av hur föremålet kommer att röra sig under de sista stegen i kapningen för att undvika klämning och fastsågning. Snittet måste öppna sig under kapningen. Om objektet bågnar och snittet börjar stänga sig kan klingan klämmas fast, vilket kan leda till ett kast eller att klingan skadas.

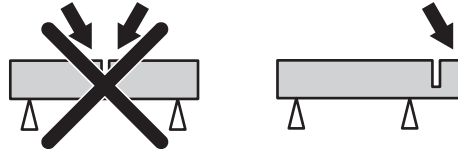

Att kapa rakt

Om du för klingan snett längs med kapningslinjen minskar det kapningens effektivitet och skadar klingan.

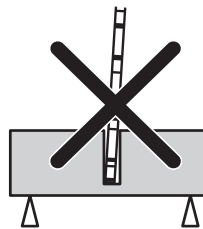

Före varje räddningsoperation

Kontrollera att klinga och klingskydd är oskadda och fria från sprickor. Byt klingskydd/klinga om det utsatts för slag eller har sprickor.

- Kontrollera att inget hårdmetallskär lossnat från kapklingan.
- Kontrollera att klingan inte är skev eller uppvisar tecken på sprickor eller andra defekter.

När man använder klingor med karbidspetsar i hårda material förlorar klingorna snabbt sin skärpa. För bästa resultat under räddningsoperationer rekommenderar vi att en ny klinga installeras.

HANDHAVANDE

Kast



VARNING! Kast är plötsliga och kan vara väldigt våldsamma. Kapmaskinen kan kastas upp och tillbaka mot användaren i en cirkulär rörelse och kan orsaka allvarlig, till och med livshotande skada. Det är nödvändigt att förså vad som orsakar kast och hur man kan undvika det innan användning av maskinen.

Kast är benämningen på den plötsliga uppåtriktade rörelsen som kan uppkomma om skivans kläms eller stoppas i dess kastrisksektor. De flesta kast är små och utgör ingen fara. Kast kan dock också vara mycket våldsamma och kasta kapmaskinen upp och tillbaka mot användaren i en cirkulär rörelse och orsaka allvarlig, till och med livshotande skada.

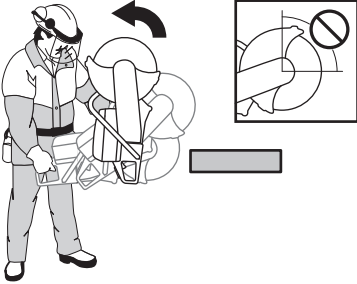

Motkraft

En motkraft är alltid närvarande vid kapning. Kraften drar maskinen motsatt skivans rotationsriktning. Denna kraft är oftast obetydlig. Om skivan kläms eller stoppas kan motkraften bli så stor att du tappar kontroll över kapmaskinen.

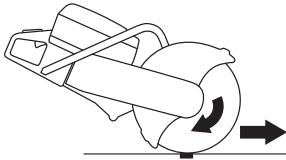

Kastrisksektor

Kapa aldrig med skivans kastrisksektor. Om skivan kläms eller stoppas i kastrisksektorn kommer motkraften att kasta kapmaskinen upp och tillbaka mot användaren i en cirkulär rörelse och orsaka allvarlig, till och med livshotande skada.

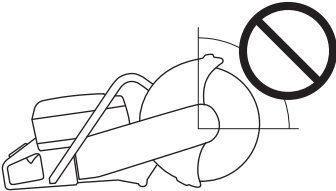

Klättrande kast

Om kastrisksektorn används vid kapning driver motkraften skivan att klättra i snittet. Använd inte kastrisksektorn. Använd skivans undre kvadrant för att undvika klättrande kast.

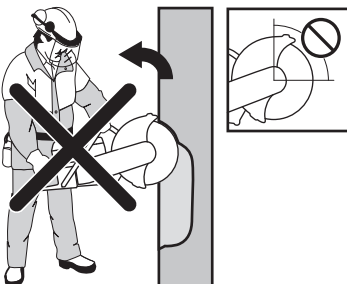

Klämningskast

Klämning är när snittet går ihop och klämmer fast skivan. Om skivan kläms eller stoppas kan motkraften bli så stor att du tappar kontroll över kapmaskinen.



Om skivan kläms eller stoppas i kastrisksektorn kommer motkraften att kasta kapmaskinen upp och tillbaka mot användaren i en cirkulär rörelse och orsaka allvarlig, till och med livshotande skada.

Kapning av rör och klämning

Särskild försiktighet bör iaktas vid kapning av rör. Om röret inte är korrekt säkrat och snittet hålls öppet under kapningen kan snittet gå ihop och klämma skivan i kastrisksektorn och orsaka ett kraftigt kast.

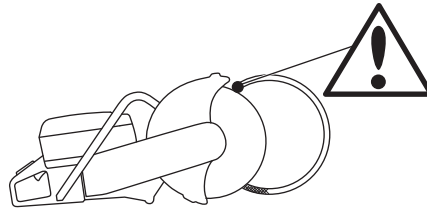

Att undvika kast

Att undvika kast är enkelt.

- Arbetsstycket måste alltid stödjas så att snittet hålls öppet vid genomkapning. När snittet öppnas finns ingen kastrisk. Om snittet går ihop och klämmer skivan finns alltid risk för kast.

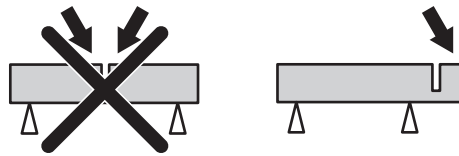

- Var försiktig vid inmatning i befintligt snitt.
- Var uppmärksam på om arbetsstycket flyttar sig eller något annat sker, som skulle kunna få snittet att gå ihop och låsa skivan.

Transport och förvaring

- Säkra utrustningen vid transport för att undvika transportskador och olycksfall.
- För transport och förvaring av kapskivor, se avsnitt "Kapskivor".
- För transport och förvaring av bränsle, se avsnitt "Bränslehantering".
- Förvara utrustningen i ett låsbart utrymme så att den är oåtkomlig för barn och obehöriga.

START OCH STOPP

Före start



VARNING! Läs igenom bruksanvisningen noggrant och förstå innehållet innan du använder maskinen.

Använd personlig skyddsutrustning. Se anvisningar under rubrik "Personlig skyddsutrustning".

Se till att inga obehöriga finns inom arbetsområdet, annars finns risk för allvariga personskador.

Kontrollera att tanklocket är ordentligt fastskruvat och att inget bensinläckage förekommer. Risk för brand.

- Utför daglig tillsyn. Se anvisningar i avsnitt "Underhåll".

Start

- **Dekompressionsventil:** Tryck in ventilen för att minska trycket i cylindern, detta för att underlätta starten av kapmaskinen. Dekompressionsventilen bör alltid användas vid start. När maskinen har startat återgår ventilen automatiskt till utgångsläget.

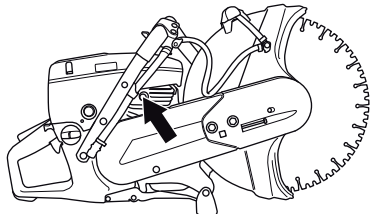

- **Stoppkontakt:** Se till att stoppkontakten (STOP) är ställd i vänsterläge.

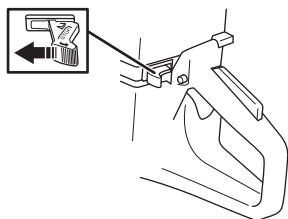

- **Choke - kall motor:** Drag ut chokereglaget helt.

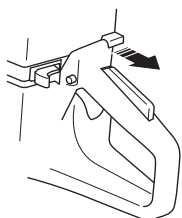

- **Startgasläge:** Tryck in gasreglagespärren, gasreglaget och därefter startgasspärren (A). Släpp gasreglaget och det är spärrat i halvgasläge. Spärren lossas när gasreglaget trycks in helt.

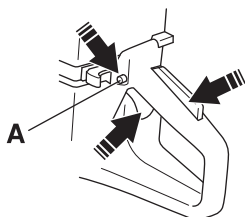

- **Air purge:** Tryck på air purgens gummiblåsa upprepade gånger tills bränsle fyller blåsan (minst 6 gånger). Blåsan behöver inte fyllas helt.

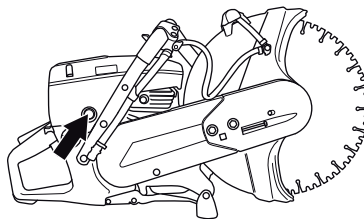

Starta motorn



VARNING! Kapskivan roterar när motorn startar. Se till att den kan rotera fritt.

- Fatta om främre handtaget med vänster hand. Placera höger fot på underdelen av bakre handtaget och tryck maskinen mot marken. **Vira aldrig startlinan runt handen.**



- Grip starthandtaget, drag med höger hand långsamt ut startlinan tills ett motstånd känns (starthakarna griper in) och gör därefter snabba och kraftfulla ryck.

OBS! Drag inte ut startlinan helt och släpp inte heller starthandtaget från helt utdraget läge. Detta kan orsaka skador på maskinen.

- **Vid kall motor:** Maskinen stannar när motorn tänds för att chokereglaget är utdraget.

Tryck in chokereglaget och dekompressionsventilen.

Dra i starthandtaget tills motorn startar.

- När motorn startar, ge snabbt fullgas och startgasen kopplas automatiskt ur.

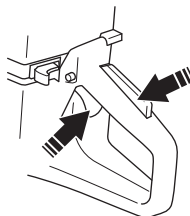

START OCH STOPP

Stopp



VIKTIGT! Kapskivan fortsätter att rotera upp till en minut efter att motorn har stängts av. (Klingan löper fritt.) Se till att kapskivan får rotera fritt tills den stannat helt. Oaktsamhet kan leda till allvarliga skador.

- Motorn stoppas genom att föra stoppkontakten (STOP) åt höger.

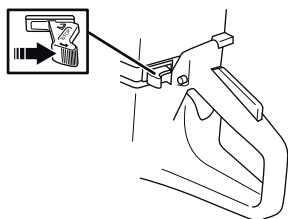

UNDERHÅLL

Allmänt



VARNING! Användaren får endast utföra sådana underhålls- och servicearbeten som beskrivs i denna bruksanvisning. Mer omfattande ingrepp skall utföras av en auktoriserad serviceverkstad.

Motorn ska vara frånslagen, med stoppkontakten i läge STOP.

Använd personlig skyddsutrustning. Se anvisningar under rubrik ”Personlig skyddsutrustning”.

Maskinens livslängd kan förkortas och risken för olyckor kan öka om underhåll av maskinen inte utförs på rätt sätt och om service och/eller reparationer inte utförs fackmannamässigt. Om du behöver ytterligare upplysningar kontakta närmaste serviceverkstad.

- Låt din Husqvarna-återförsäljare regelbundet kontrollera maskinen och göra nödvändiga inställningar och reparationer.

Underhållsschema

I underhållsschemat kan du se vilka delar av din maskin som kräver underhåll och med vilka intervaller det ska ske. Intervallen är beräknade för daglig användning av maskinen och kan variera beroende på nyttjandegraden.

Daglig tillsyn	Veckotillsyn	Månadstillsyn
Rengöring	Rengöring	Rengöring
Utvändig rengöring		Tändstift
Kylluftsintag		Bränsletank
Funktionskontroll	Funktionskontroll	Funktionskontroll
Allmän översyn	Avvibreringssystem*	Bränslesystem
Gasreglagespärr*	Ljuddämpare*	Luftfilter
Stoppkontakt*	Drivrem	Drivhjul, koppling
Skydd för kapskivan*	Förgasare	
Kapskiva**	Startapparat	

*Se anvisningar i avsnitt ”Maskinens säkerhetsutrustning”.

**Se anvisningar i avsnitt ”Kapskivor” och ”Montering och inställningar”.

UNDERHÅLL

Rengöring

Utvändig rengöring

- Rengör maskinen dagligen genom att spola den med rent vatten, efter avslutat arbete.

Kylluftsintag

- Rengör kyluftsintaget vid behov.

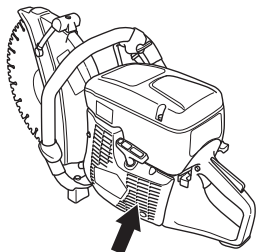

OBS! Ett smutsigt eller igensatt luftintag leder till överhettning av maskinen med skador på cylinder och kolv som följd.

Tändstift

- Om maskinens effekt är låg, om den är svår att starta eller om tomgången är ojämn: kontrollera alltid först tändstiftet innan ytterligare åtgärder vidtages.
- Se till att tändhatt och tändkabel är oskadade för att undvika risk för elektrisk stöt.
- Om tändstiftet är sotigt, rengör det och kontrollera att elektroddgapet är 0,5 mm. Byt vid behov.

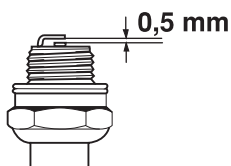

OBS! Använd alltid rekommenderad tändstiftstyp! Felaktigt tändstift kan förstöra kolv/cylinder.

Dessa faktorer orsakar beläggningar på tändstiftets elektroder och kan förorsaka driftstörningar och startsvårigheter.

- En felaktig oljeblandning i bränslet (för mycket eller felaktig olja).
- Ett smutsigt luftfilter.

Funktionskontroll

Allmän översyn

- Kontrollera att skruvar och muttrar är åtdragna.

Drivrem

Kontrollera drivremmens sträckning

- Vid korrekt sträckning av drivremmen ska fyrkantsmuttern vara mitt för markeringen på remskyddet.

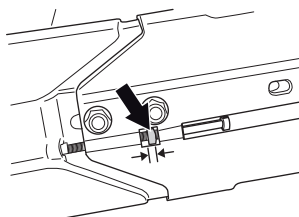

Sträckning av drivrem

- En ny drivrem ska spännas en gång då en eller två bränsletankar körts.
- Då maskinen är försedd med en friktionsbroms, hörs det ett skrapande ljud från lagringshuset då klingan dras runt för hand. Detta är helt normalt. Har du frågor kontakta en auktoriserad Husqvarnaverkstad.
- Drivremmen är inkapslad och väl skyddad mot damm och smuts.
- När drivremmen ska sträckas lossas bultarna som håller kaparmen.

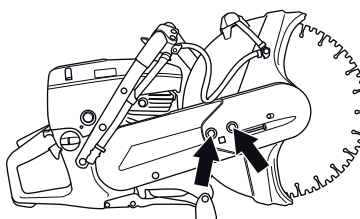

- Skruva sedan på justerskruven så att fyrkantsmuttern kommer mitt för markeringen på kåpan. Då får remmen automatiskt rätt sträckning.

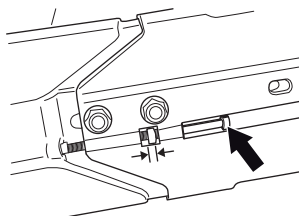

- Dra åt de båda bultarna som håller kapaggregatet med kombinyckeln.

UNDERHÅLL

Byte av drivrem



VARNING! Starta aldrig motorn om remhjul och koppling är demonterade för underhåll. Starta inte maskinen utan att kaparm och kapaggregat är monterade. Kopplingen kan annars lossna och orsaka personskador.

- Lossa först på de två bultarna och sedan på justerskruven så att sträckningen på remmen släpper.

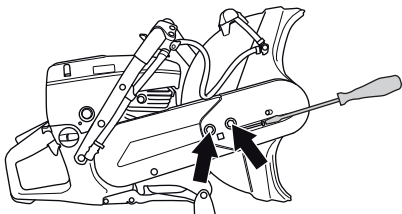

- Skruva sedan bort bultarna och demontera remskyddet.

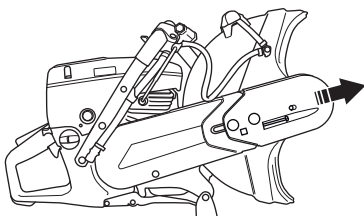

- Lossa remmen från remhjulet.

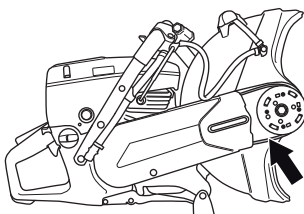

- Kapaggregatet är nu löst och kan tas bort från motorn. Ta sedan bort den bakre remkåpan genom att lossa på de två skruvarna som håller kåpan.

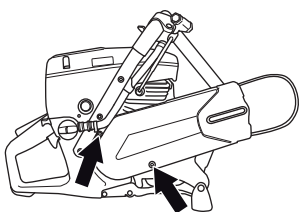

- Byt drivrem.
- Monteringen görs i omvänd ordningsföljd mot demonteringen.

Förgasare

Förgasaren är utrustad med fasta munstycken, för att se till att maskinen alltid får rätt blandning av bränsle och luft. Om motorn saknar kraft eller accelererar dåligt, gör följande:

- Kontrollera luftfiltret och byt vid behov. Om det inte hjälper, kontakta en auktoriserad serviceverkstad.

Justering av tomgång



VIKTIGT! Kan tomgångsvarvtalet ej justeras så att skärutrustningen står stilla, kontakta din återförsäljare/serviceverkstad. Använd inte maskinen förrän den är korrekt inställd eller reparerad.

Starta motorn och kontrollera tomgångsinställningen. Vid korrekt förgasarinställning ska kapskivan stå stilla på tomgång.

- Justera tomgångsvarvtalet med skruven T. Om en justering behövs, vrid först tomgångsskruven medurs tills kapskivan börjar rotera. Vrid därefter skruven moturs tills skivan slutar rotera.

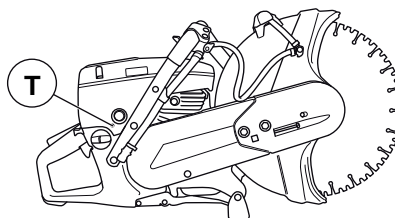

Rek. tomgångsvarvtal: 2700 r/min

Startapparat



VARNING! Returfjädern ligger i uppspant läge i startapparatshuset och kan vid ovarsam behandling sprätta ut och orsaka personskador.

Vid byte av startfjäder eller startlina skall varsamhet iakttagas. Använd skyddsglasögon.

Byte av brusten eller sliten startlina

- Lossa skruvarna som håller startapparaten mot vevhuset och lyft bort startapparaten.

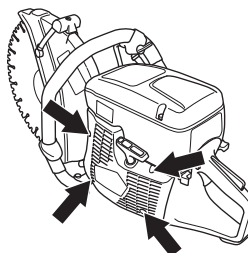

UNDERHÅLL

- Drag ut linan ca 30 cm och lyft upp den i urtaget i linhjulets periferi. Är linan hel: Släpp fjäderspänningen genom att låta hjulet sakta rotera baklänges.

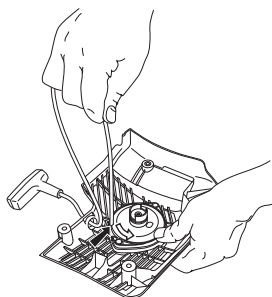

- Tag bort ev rester av den gamla startlinan och kontrollera att startfjäders funktion fungerar. Stick in den nya startlinan genom hålet i startapparatshuset och i linskivan.

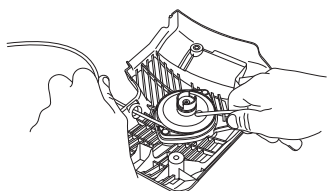

- Lås fast startlinan runt linskvans centrum så som bilden visar. Drag åt infästningen hårt och se till att den fria änden är så kort som möjlig. Förankra startlinans ände i starthandtaget.

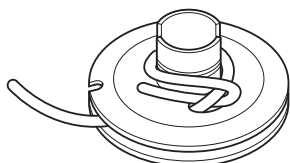

Uppspänning av retur fjäder

- För upp linan genom uttaget i hjulets periferi och linda linan 3 varv medurs runt linskvans centrum.

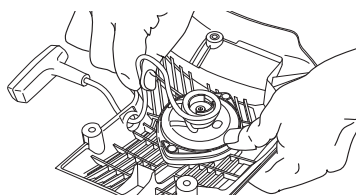

- Drag sedan i starthandtaget varvid fjädern spänns. Upprepa proceduren ytterligare en gång men då med 4 varv, så totalt ca 7 varv lindats upp.
- Observera att starthandtaget dras till sitt rätta utgångsläge efter uppspänningen av fjädern.
- Kontrollera att fjädern inte dras till sitt ändläge genom att dra ut startlinan fullt. Bromsa linhjulet med tummen och kontrollera att det går att vrida hjulet ytterligare minst ett halvt varv.

Byte av borsten retur fjäder

- Lossa skruven i linhjulets centrum och lyft bort hjulet.

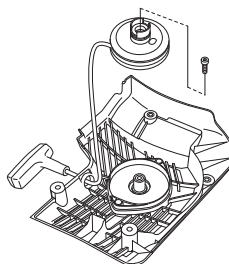

- Tänk på att retur fjädern ligger uppspänd i startapparatshuset.
- Lossa skruvarna som håller fjäderkassetten.

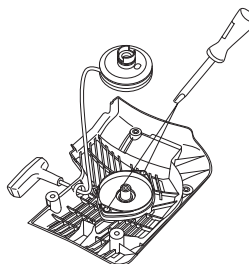

- Ta bort retur fjädern genom att vända på startapparaten och lossa på hakarna, med hjälp av en skruvmejsel. Hakarna håller fast retur fjäderpaketet på startapparaten.

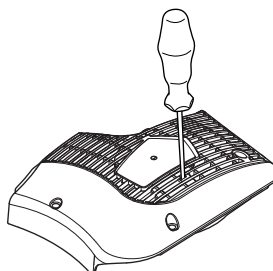

- Smörj retur fjädern med tunn olja. Montera linhjulet och spänn upp retur fjädern.

Montering av startapparaten

- Montera startapparaten genom att först dra ut startlinan och sedan lägga startapparaten på plats mot vevhuset. Släpp därefter långsamt in startlinan så att starthakarna griper in i linhjulet.

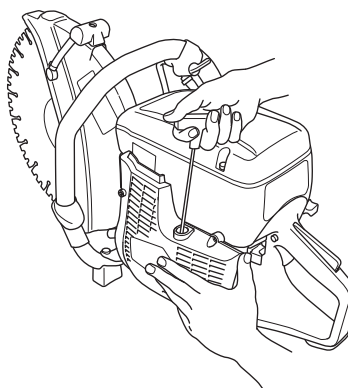

- Drag åt skruvarna.

Bränslesystem

Allmänt

- Kontrollera att tanklocket och dess tätning är oskadd.
- Kontrollera bränsleslangen. Byt ut den om den är skadad.

Bränslefilter

- Bränslefiltret sitter inuti bränsletanken.
- Bränsletanken måste skyddas från smuts vid tankning. Detta minskar risken för driftstörningar orsakade av igensättning av bränslefiltret som finns inne i tanken.
- Bränslefiltret kan inte rengöras utan måste ersättas med ett nytt när det är igensatt. **Byte av filter bör göras minst en gång om året.**

Luftfilter

Luftfiltret behöver endast kontrolleras om motorn tappar effekt.

- Lossa skruvarna. Tag bort luftfilterkåpan.

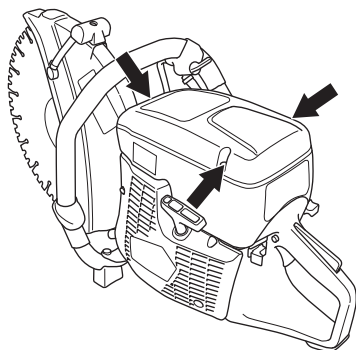

- Kontrollera luftfiltret och byt vid behov.

Byte av luftfilter

OBS! Luftfiltret får inte tvättas eller blåsas rent med tryckluft. Detta skadar filtret.

- Lossa skruvarna. Tag loss kåpan.

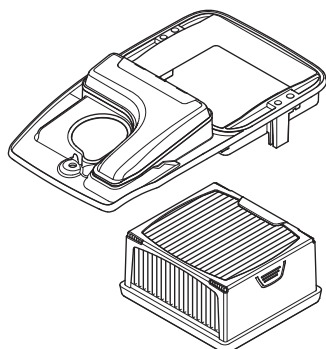

- Byt luftfilter.

Drivhjul, koppling

- Kontrollera kopplingscentrumet, drivhjulet och kopplingsfjädern med avseende på slitage.

TEKNISKA DATA

Tekniska data

Motor	K 760, K 760 Rescue	
Cylindervolym, cm ³	74	
Cylinderdiameter, mm	51	
Slaglängd, mm	36	
Tomgångsvarvtal, r/min	2700	
Rekommenderat max rusvarvtal, r/min	9300 (+/- 150)	
Effekt, kW/ r/min	3,7/9000	
Tändsystem		
Tillverkare av tändsystem	SEM	
Typ av tändsystem	CD	
Tändstift	Champion RCJ 6Y	
Elektroddgap, mm	0,5	
Bränsle-/smörjsystem		
Tillverkare av förgasare	Zama	
Typ av förgasare	C3	
Volym bensintank, liter	0,9	
Vikt		
Kapmaskin utan bränsle och kapskiva, kg		
12" (300 mm)	9,4	
14" (350 mm)	9,8	
Bulleremissioner (se anm. 1)		
Ljudeffektnivå, uppmätt dB(A)	112	
Ljudeffektnivå, garanterad L _{WA} dB(A)	113	
Ljudnivåer (se anm. 2)		
Ekvivalent ljudtrycksnivå vid användarens öra, dB(A)	97	
Ekvivalenta vibrationsnivåer, a_{hveq} (se anm. 3)	12" (300 mm)	14" (350 mm)
Främre handtag, m/s ²	3,2	3,0
Bakre handtag, m/s ²	4,6	5,0

Anm. 1: Emission av buller till omgivningen uppmätt som ljudeffekt (L_{WA}) enligt EG-direktiv 2000/14/EG.

Anm. 2: Ekvivalent ljudtrycksnivå, enligt EN 1454, beräknas som den tidsviktade energisumman för ljudtrycksnivåerna vid olika driftstillstånd. Redovisade data för ekvivalent ljudtrycksnivå för maskinen har ett typiskt spridningsmått (standardavvikelse) på 1 dB (A).

Anm. 3: Ekvivalent vibrationsnivå, enligt EN ISO 19432, beräknas som den tidsviktade energisumman för vibrationsnivåerna vid olika driftstillstånd. Redovisade data för ekvivalent vibrationsnivå har ett typiskt spridningsmått (standardavvikelse) på 1 m/s²

Kaputrustning

Kapskiva	Max. periferihastighet, m/s	Max. varvtal på utgående axel, rpm
12" (300 mm)	80	4650
14" (350 mm)	100	4650

EG-försäkran om överensstämmelse

(Gäller endast Europa)

Husqvarna AB, SE-561 82 Huskvarna, Sverige, tel: +46-36-146500, försäkrar härmed att kapmaskinerna **Husqvarna K 760, K 760 Rescue** från 2009 års serienummer och framåt (året anges i klartext på typskylten plus ett efterföljande serienummer), motsvarar föreskrifterna i RÅDETS DIREKTIV:

- av den 17 maj 2006 "angående maskiner" **2006/42/EG**
- av den 15 december 2004 "angående elektromagnetisk kompatibilitet" **2004/108/EG**.
- av den 8 maj 2000 "angående emission av buller till omgivningen" **2000/14/EG**. Bedömning av överensstämmelse utförd enligt Bilaga V.

För information angående bulleremissionerna, se kapitel Tekniska data.

Följande standarder har tillämpats: **SS EN ISO 12100:2003, EN ISO 19432:2006, EN 1454:1997, CISPR12:2007**

Göteborg, 29 december 2009

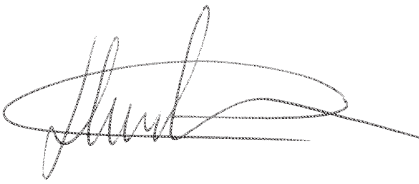

Henric Andersson

Vice President, chef för Power Cutters och Construction Equipment

(Bemyndigad representant för Husqvarna AB samt ansvarig för tekniskt underlag.)



TEKNISKA DATA

Bruksanvisning i original

1153355-01



2009-12-29