

Käsitsemisõpetus
K960
K960 Rescue

Loe käsitsemisõpetus põhjalikult läbi, et kõik eeskirjad oleksid täiesti arusaadavad, enne kui seadet kasutama hakkad.

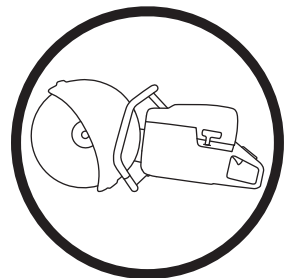

Estonian

SÜMBOLITE TÄHENDUS

Sümbolid seadmel:

ETTEVAATUST! Vääral või hooletul kasutamisel võib seade olla ohtlik, põhjustada raskeid vigastusi või kasutaja ja teiste inimeste surma.

Loe käsitlemisõpetus põhjalikult läbi, et kõik eeskirjad oleksid täiesti arusaadavad, enne kui seadet kasutama hakkad.

Kasuta alati:

- Kaitsekiiver
- Kõrvklapid
- Kaitseprillid või näokaitse
- Hingamiskaitse

Seade vastab EL kehtivatele direktiividele.

ETTEVAATUST! Lõikamisel tekib tolm, mis võib sissehingamisel tekitada kahjustusi. Kasutage heaks kiidetud hingamiskaitset. Vältige bensiiniauru ja heitgaaside sissehingamist. Hoolditsege, et õhutus oleks korralik.

ETTEVAATUST! Tagasilöögid võivad olla äkilised, kiired ja ohtlikud ning võivad põhjustada eluohtlikke vigastusi. Enne seadme kasutamist lugege kasutusjuhend läbi ja mõistke selle sisu.

ETTEVAATUST! Ketaslõikurist tulevad lõikamisel sädemed, mis võivad süüdata põlema kergesti süttivaid aineid, nagu bensiin, puit, kuiv rohi jmt.

Ümbritsevasse keskkonda leviv müra vastavalt Euroopa Ühenduse direktiivile. Andmed seadme emissiooni kohta on toodud peatükis Tehnilised andmed ja etiketil.



Sümbolid käsitlemisõpetuses:

Enne kui hakkad kontrollima või hooldama, lülita mootor välja, lükates lüliti asendisse STOP.

Tööasend

Seiskamine, tagasitõmbevedru tööasendis.

Seiskamine, fikseeritud asendis.

Kasuta alati heakskiidetud kaitsekindaid.

Korrapärane puhastus vajalik.

Visuaalne kontroll.

Kanna kaitseprille või näokaitset.

Ülejäänud seadmel toodud sümbolid/ tähised vastavad erinevates riikides kehtivatele sertifitseerimisnõuetele.

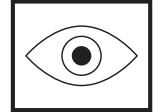
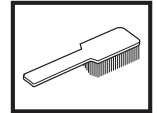
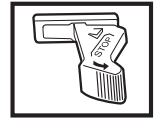

Sisukord

SÜMBOLITE TÄHENDUS

Sümbolid seadmel: 2

Sümbolid käsitsemisõpetuses: 2

SISUKORD

Sisukord 3

MIS ON MIS?

Lõikuri osad – K960 4

MIS ON MIS?

Lõikuri osad – K960 Rescue 5

OHUTUSEESKIRJAD

Meetmed enne uue seadme kasutusele võtmist 6

Isiklik ohutusvarustus 6

Üldised ohutuseeskirjad 7

Seadme ohutusvarustus 8

Lõikekettad 10

Üldised tööeeskirjad 12

KOOSTAMINE

Veovõlli ja äärikute kontroll 14

Lõikeketta paigaldamine 14

Lõikeketta kate 14

KÜTUSE KÄSITSEMININE

Küttesegu 15

Kahetaktiõli 15

Tankimine 15

KÄIVITAMINE JA SEISKAMINE

Enne käivitamist 16

Käivitamine 16

HOOLDUS

Veorihma pingutamine 17

Veorihma vahetus 17

Rihmaratas ja ülekanne 17

Karburaator 17

Kütusefilter 18

Õhufilter 18

Käiviti 18

Süüteküünlad 20

Jahutussüsteem 20

Summuti 20

Üldised hooldamisjuhised 21

TEHNILISED ANDMED

K960, K960 Rescue 22

Lõikeosa 22

EÜ kinnitus vastavusest 23

MIS ON MIS?

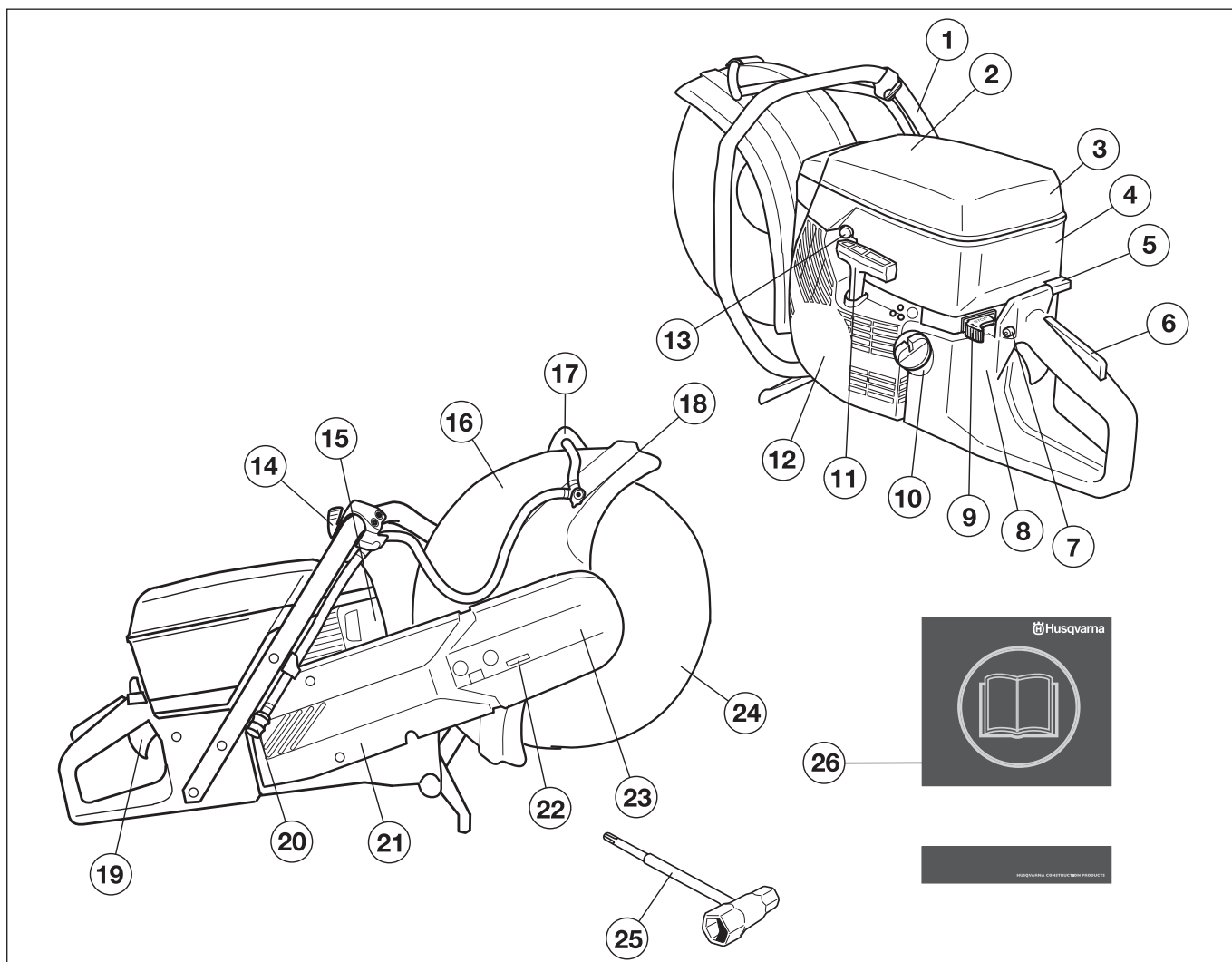

Lõikuri osad - K960

- | | | | |
|----|------------------------|----|---|
| 1 | Esikäepide | 14 | Veekraan |
| 2 | Hoiatustähis | 15 | Summuti |
| 3 | Õhufiltri kaas | 16 | Lõikeketta kate |
| 4 | Silindri kate | 17 | Käepide lõikeketta kaitse reguleerimiseks |
| 5 | Rõhuklapp | 18 | Veekomplekt |
| 6 | Gaasihoovastiku sulgur | 19 | Gaasihoovastik |
| 7 | Käivitusgaasipäästik | 20 | Veeliitmik |
| 8 | Tüübisilt | 21 | Lõikeõlg |
| 9 | Seiskamislüliti | 22 | Rihmapingutaja |
| 10 | Kütusepaak | 23 | Lõikeosa |
| 11 | Käiviti käepide | 24 | Lõikeketas |
| 12 | Käiviti | 25 | Kombivõti |
| 13 | Dekompressiooniklapp | 26 | Käsitsemisõpetus |

MIS ON MIS?

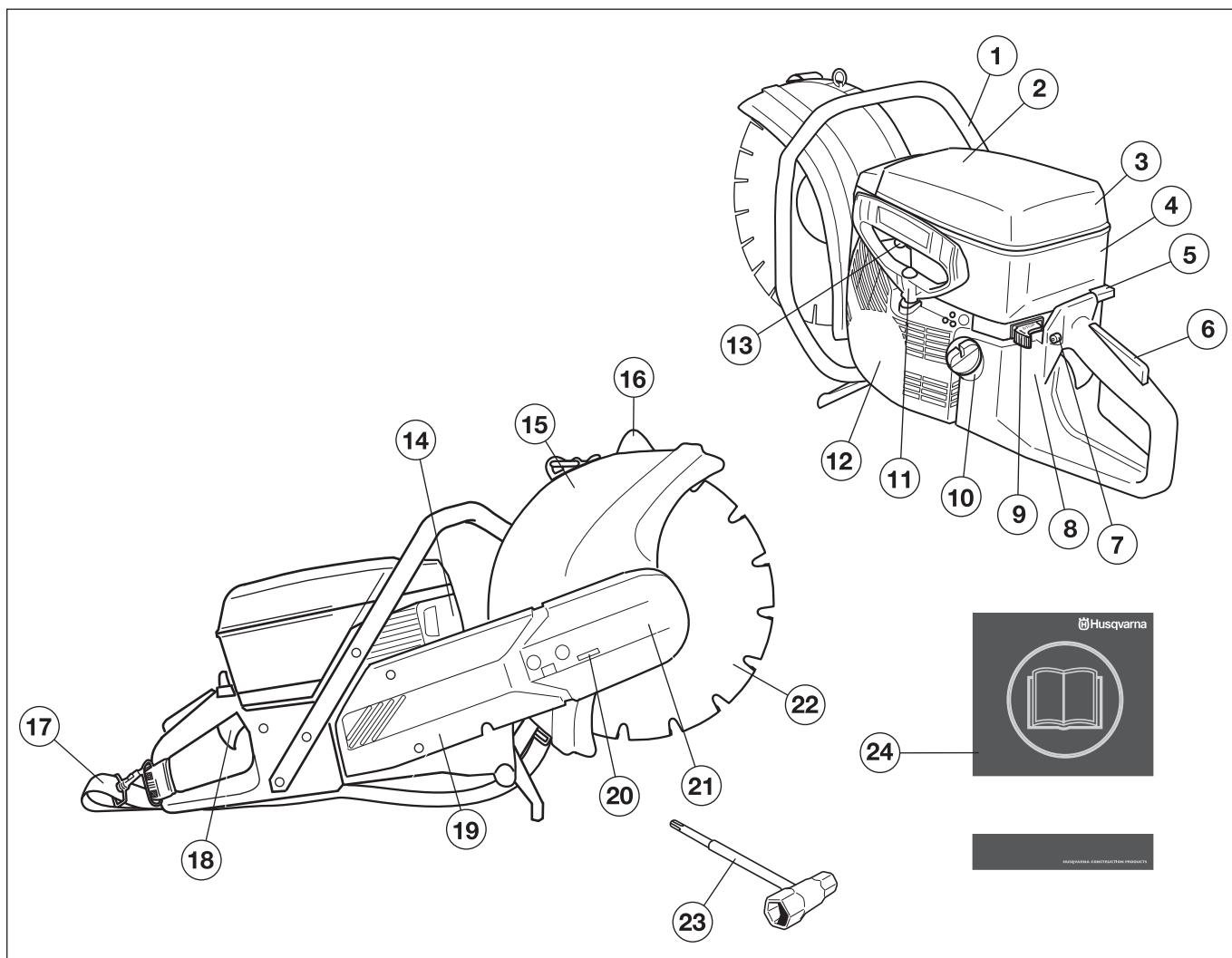

Lõikuri osad - K960 Rescue

- | | | | |
|----|------------------------|----|---|
| 1 | Esikäepide | 13 | Dekompressiooniklapp |
| 2 | Hoiatustähis | 14 | Summuti |
| 3 | Õhufiltri kaas | 15 | Lõikekettakaitse |
| 4 | Silindri kate | 16 | Käepide lõikeketta kaitse reguleerimiseks |
| 5 | Rõhuklapp | 17 | Kanderihmad, rakmed |
| 6 | Gaasihoovastiku sulgur | 18 | Gaasihoovastik |
| 7 | Käivitusgaasipäästik | 19 | Lõikeõlg |
| 8 | Tüübisilt | 20 | Rihmapingutaja |
| 9 | Seiskamislüliti | 21 | Lõikeosa |
| 10 | Kütusepaak | 22 | Lõiketera |
| 11 | Käiviti käepide | 23 | Kombivõti |
| 12 | Käiviti | 24 | Käsitsemisõpetus |

OHUTUSEESKIRJAD

Meetmed enne uue seadme kasutusele võtmist

- Loe käsitsemisõpetus põhjalikult läbi, et kõik eeskirjad oleksid täiesti arusaadavad, enne kui seadet kasutama hakkad.
- Kontrollige lõikeketta paigaldamist ja seadistamist. Vaadake juhiseid osast "Lõikeketta paigaldamine".
- Käivitage mootor ja kontrollige tühikäigu seadistust, vaadake juhiseid osast Hooldus. Kui karburaator on õigesti seadistatud, ei tohi lõikeketas tühikäigul pöörelda. Tühikäigupöörete seadistamisest räägib peatükk Tühikäigupöörete lõppseadistamine T. Seadista pöörded sealsete juhiste kohaselt. Ärge kasutage ketaslõikurit, kui sellel pole tühikäik õigesti seadistatud!
- Kontrolli lõikemasinat korrapäraselt oma Husqvarna-edasimüüja juures ning lase neil teha vajalikke seadistamisi ja parandusi.
- Päästetööde ketast tohib kasutada ainult päästetöödeks ja ainult vastava väljaõppega personal.



ETTEVAATUST! Seadme algset konstruktsiooni ei tohi muuta ilma tootja loata. Kasuta alati originaalosi. Lubamatud muudatused ja varuosad võivad põhjustada raskeid või isegi eluohtlikke kehavigastusi operaatorile ja teistele.



ETTEVAATUST! Lõikamis-, lihvimis-, puurimis- ja poleerimistöödel võib tekkida tolmu või gaase, mis sisaldavad kahjulikke kemikaale. Tehke kindlaks, milliste materjalidega te töötate ja kasutage vastavalt sellele sobivat hingamisteede kaitset või kaitsemaski.



ETTEVAATUST! Ketaslõikur on ohtlik tööriist, kui seda valesti või hooletult kasutada ja põhjustada isegi eluohtlikke vigastusi. Väga tähtis on, et te loeksite selle kasutamishendi läbi ja kõigest aru saaksite.



ETTEVAATUST! Selle seadme süütesüsteem tekitab töötamisel elektromagnetvälja. See väli võib mõningatel juhtudel häirida südamestimulaatori tööd. Et vähendada tõsise ja saatusliku kahjustuse tekkimise ohtu, soovime südamestimulaatori kasutajatel enne selle seadmega töötamist pidada nõu arstiga.

Husqvarna Construction Products püüab pidevalt toodete konstruktsiooni paremaks muuta. Husqvarna jätab endale õiguse muuta seadmete konstruktsiooni ilma sellest ette teatamata.

Kõik selles kasutamishendis toodud andmed ja teave on kehtiv trükkitoimetamise kuupäeva seisuga.

Isiklik ohutusvarustus



ETTEVAATUST! Seadmega töötamisel tuleb kasutada ettenähtud isiklikku kaitsevarustust. Isiklik kaitsevarustus ei välista õnnetusi, kuid vähendab vigastuse astet. Palu seadme müüjalt abi sobiva varustuse valimisel.

- Kaitsekiiver
- Kõrvklapid
- Kaitseprillid või näokaitse



- Hingamiskaitse

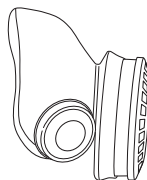

- Tugevad kindad, millega on kerge esemeid haarata.

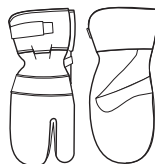

- Hästiistuv vastupidav rõivastus, mis on mugav ja avar.



- Kasutage löigatavale materjalile vastavat jalakaitset.
- Teraskaitsega mittelibisevad kaitsepad. Saapad.



- Kanna hoolt, et esmaabivarusus oleks alati käepärast.



OHUTUSEESKIRJAD

Üldised ohutuseeskirjad

TÄHTIS! Ära alusta tööd lõikuriga enne, kui sa pole korralikult juhendit läbi lugenud ja kõigest aru saanud. Hooldustoiminguid, mida pole kasutusjuhendis punktis "Ketaslõikuri kontroll ja hooldus" kirjeldatud, tuleb lasta teha kompetentsetel spetsialistidel.

Tööplatsi ohutus

- Hoia tööplats puhas ja hästi valgustatud. Õnnetused kipuvad juhtuma laokil asjade ja halva valguse korral.
- Ärge kasutage seadet siseruumides. Olge ettevaatlik – heitgaaside sissehingamine on ohtlik.
- Välti kasutamist halbade ilmastikuolude korral. Halbadeks ilmastikuoludeks on tihe udu, tugev tuul, tugev pakane jmt. Halva ilmaga töötamine väsitab ja sellega kaasneb muid ohte, nagu libe maapind.
- Ärge kunagi alustage tööd enne, kui tööala pole vaba ja jalgealune kindel. Vaadake ringi, et poleks takistusi ees, kui tuleb vajadus ootamatult liikuda. Veenduge, et töötamise ajal midagi alla ei kuku. Olge eriti ettevaatlik, kui teil tuleb töötada kaldpinnal.
- Kontrollige, et seal, kus te ketaslõikuriga töötate, poleks elektrijuhtmeid või –liine.
- Vaata ringi:
 - Tee kindlaks, et tööpiirkonnas ei oleks inimesi, loomi ega midagi muud, mis võiks häirida sinu kontrolli seadme üle.
 - Takistamaks eelnimetatuil lõikeketast puutumast.
- Päästetoode ketas lõikab objektilt osi lahti, ebasoodsatel tingimustel võivad karbiidotsad lahti tulla ja suurel kiirusel eemale paiskuda. Jälgige, et ohupiirkonnas poleks inimesi ega loomi.

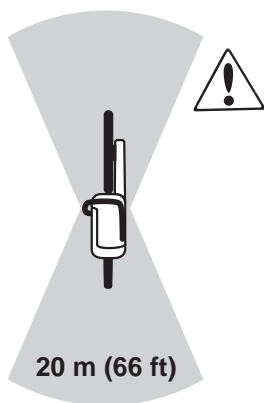

ETTEVAATUST! Kasutage seadet ainult hea õhutusega kohas. Hoolimatu suhtumine võib põhjustada ohtliku kahjustuse või surma.



ETTEVAATUST! Lõikuri ohutusraadius on 15 meetrit. Seadme kasutaja vastutab selle eest, et sellesse raadiusesse ei satuks kõrvalisi inimesi või loomi. Ärge lülitage lõikeseadet sisse, kui tööpiirkond pole vaba ja kui teil pole kindlat jalgealust.

Isiklik ohutus

- Kanna isiklikku ohutusvarustust. Juhised on toodud alajaotuses Isiklik ohutusvarustus.
- Ära kunagi tööta seadmega, kui oled väsinud, alkoholi tarvitanud või kui oled saanud ravimit, mis mõjub su nägemisele, otsustus- või keskendumisvõimele.
- Ära luba kellelgi seadet kasutada enne, kui oled kindel, et ta on kasutamissoptuse sisust aru saanud.
- Jälgige, et riided või kehaosad ei satuks pöörleva lõikeosa teele.
- Hoidke ennast pöörlevast lõikeosast kaugemale.
- Kui seade töötab, peab lõikeosa olema kaitsega kaetud.
- Jälgi alati, et sul oleks kindel ja püsiv jalgealune.



ETTEVAATUST! Tugeva vibratsiooniga töötamine võib põhjustada vereringe- või närvikahjustusi, eriti neil, kel on vereringehäireid. Pöördu arsti poole, kui ilmneb nähte, mis võivad olla vibratsioonist põhjustatud. Sellisteks nähtudeks on näiteks muudatused nahas või nahavärvis, surin, nõelatorked. Kui sõrmed, käelabad ja randmed jäävad tuimaks, tundetuks, nõrgaks, hakkavad surisema, tundub nõelatorkeid või nahal ilmneb värvimuudatusi, pöördu arsti poole.

Kasutamine ja hooldus

- Ketaslõikur on ette nähtud kõvade materjalide, nagu müüritise lõikamiseks. Pehme materjalide lõikamisel on löögioht. Juhised on toodud alajaotuses Kuidas vältida tagasiviskumist.
- Ära kasuta vigastatud seadet. Kontrolli ja hoolda seadet korrapäraselt, nagu käsitlemisõpetuses nõutud. Teatud hooldust tohib teha ainult vastava väljaõppe saanud spetsialist. Juhised on toodud alajaotuses Hooldus.
- Ära kunagi kasuta seadet, mille ehitust on muudetud.
- Ärge nihutage töötava lõikeosaga seadet. Masin on peatumisaja lühendamiseks varustatud friktsioonpiduriga.

Transport ja hoiustamine

- Ketaslõikurit tuleb hoida lukustatud ruumis, kus talle lapsed ja kõrvalised isikud ligi ei pääse.
- Lõikekettaid hoiustatakse kuivas kohas ja hoitakse külma eest.

Lõikekettad

- Ketaslõikuri hoiustamisel ja veol peab lõikeketas olema ära võetud. Ketas võetakse alati peale tööd ketaslõikurilt maha ja hoiustatakse hoolikalt.
- Eriti ettevaatlikult tuleb käsitada lihvimiskettaid. Lihvimiskettad ladustatakse tasasele ja kindlale rõhkpinnale. Kui abrasiivketast hoiustatakse niiskelt, võib see kaotada tasakaalu ja seetõttu võivad tekkida kahjustused.
- Vaadake alati üle uued kettad, et neil poleks ladustamise või vedude kahjustusi.

OHUTUSEESKIRJAD

Ohutusnõuded kütuse käsitlemisel



(Kütuse lisamine/Segamine/Hoidmine)



ETTEVAATUST! Ole ettevaatlik kütuse käsitlemisel. Välti tule-, plahvatus- ja sissehingamisohhte.

- Ärge kalla seadmesse kütust, kui mootor pole välja lülitatud.
- Hoolitse selle eest, et kütuse segamisel (bensiin kahetaktiõliga) ja tankimisel oleks ventilatsioon hea.
- Enne käivitamist vii seade vähemalt 3 meetri kaugusele kütuse lisamise paigast.

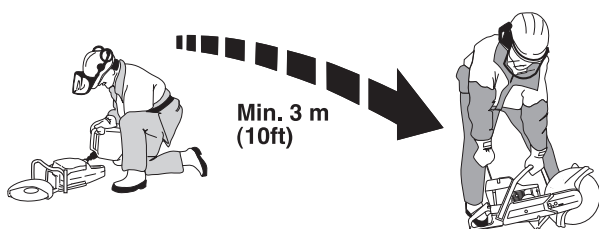

- Ära käivita seadet:
 - Kui kütust on sattunud seadmele. Pühi see ära ja lase jäägil ära aurustuda.
 - Kui kütust on sattunud Su kehale või riietele, vaheta riided. Pese puhtaks kehaosad, kuhu on sattunud kütust. Pese vee ja seebiga.
 - Kui seadmest pihkub kütust. Kontrolli korrapäraselt, et kütust ei lekiks kütusepaagi korgi vahelt või voolikust.
- Ära hoi seadet ega kütust seal, kus pihkumise korral kütuseaurud võivad kokku puutuda sädemete või lahtise tulega, näit. masinate, elektrimootorite, releede, lülite, soojaveekatelde jt. seadmete läheduses.
- Hoi kütust selleks ettenähtud nõus.
- Lase kütuse- ja õlipaak täiesti tühjaks, enne kui jätad seadme pikaks ajaks seisma. Palu lähimast bensiinijaamast abi sobiva paiga leidmisel vana kütuse ja õli jaoks.
- Kasutage Husqvarnai kütuseanumat, millel on ülevoolukaitse.



ETTEVAATUST! Jälgige, et ei tekiks süttimis- või plahvatusohhtu ega ei hingataks kahjulikke aerusid sisse. Enne kütuse tankimist tuleb mootor seisata. Kütust ei tohi üle voolata ega maha tilkuda. Puhastage ära kõik pritsmed seadmelt ja seadme ümbrusest. Kui kütust on sattunud teie riietele või nahale. Vahetage riided. Enne käivitamist tuleb seade viia vähemalt 3 meetri kaugusele kütuse tankimise kohast.

Seadme ohutusvarustus

Käesolevas käsitletakse seadme ohutusvarustust, selle toimimist, kontrollimist ning põhihooldust, mis tagab ohutu töö. Peatükis Mis on mis? on näidatud detailide paiknemine seadmelt.



ETTEVAATUST! Ära kunagi kasuta seadet, mille ohutusvarustus on puudulik. Järgi käesolevas toodud kontrolli- ja hooldusjuhiseid.

Seadme hooldus ja parandamine nõuab eraldi väljaõpet. See kehtib eriti ohutusvarustuse kohta. Kui seade ei vasta allpool toodud nõuetele, vii see hoolduspunkti. Meie toodetele on tagatud professionaalne hooldus ja parandus. Kui seadme müüja ei tegele hooldusega, palu teda juhatada sind lähimasse hoolduspunkti.

Vibratsioonisummutussüsteem

Seade on varustatud vibratsioonisummutussüsteemiga, mis vähendab vibratsiooni ja teeb seadme kasutamise mugavaks.

Vibratsioonisummutussüsteem vähendab vibratsiooni, mis kandub käepidemesse seadme mootorist ja lõikesedmetest.

Mootori korpus koos lõikeosaga on käepidemega ühenduses nn vibratsioonisummutuselementide kaudu.

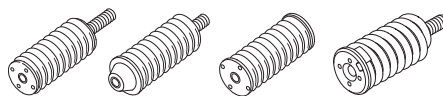

Kontrollige vibratsioonisummutussüsteemi

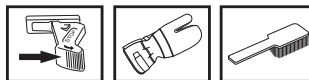

- Kontrolli korrapäraselt, et amortiseerivad elemendid ei oleks pragunenud ega deformeerunud.
- Kanna hoolt, et amortiseerivad elemendid oleks kindlalt kinnitatud mootori ja käepidemete külge.

Seiskamislüliti

Mootori väljalülitamiseks kasuta seiskamislüliti.

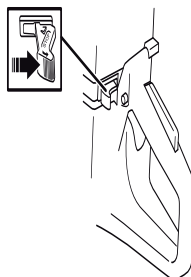

Kontrollige kaitselüliti

- Käivita mootor ja kontrolli, kas mootor seiskub, kui lükkad lüliti seiskamisasendisse.

OHUTUSEESKIRJAD

Summuti

Summuti ülesandeks on hoida minimaalset mürataset ja suunata mootori heitgaasid operaatorist eemale.



ETTEVAATUST! Summuti võib seadme kasutamisel minna väga kuumaks ja säilitada kuumust ka mõni aeg peale mootori väljalülitamist. Ära puuduta kuuma summutit!

Mootori heitgaasid on kuumad ja võivad sisaldada sädemeid, mis võivad tekitada tulekahju. Sellepärast ära käivita seadet kunagi ruumis sees ega tuleohtlike materjalide ligidal!

Summuti sisaldab kemikaale, mis võivad olla kantserogeense toimega. Vältige kokkupuudet nende ainetega, kui summuti katki läheb või saab kahjustada.

TÄHTIS! On väga oluline, et järgitaks summuti hoolduse ja kontrolli juhiseid. Vastavad juhised on toodud alajaotuses Seadme ohutusvarustuse kontroll ja hooldus.

Kontrollige summutit

- Ära kasuta kunagi vigastatud summutiga seadet.
- Kontrolli korrapäraselt, kas summuti on kindlalt seadme külge kinnitatud.

Gaasihoovastiku sulgur

Gaasihoovastiku pidur on nii konstrueeritud, et ta hoiab ära gaasihoovastiku tahtmatu sisselülitumise. Kui pidur (A) sisse vajutatakse, vabaneb gaasihoovastik (B).

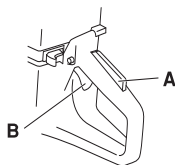

Pidur jääb sisse vajutatud asendisse senikauaks, kuni gaasihoovastik on sisse lülitatud. Kui käepide lahti lasta, ühendatakse gaasihoovastik ja gaasihoovastiku pidur jälle lähteasendisse. Ühendamine ja lahutamine toimub kahe sõltumatu vedrusüsteemi kaudu. See tähendab, et tühikäigul lukustub gaasihoovastik automaatselt.

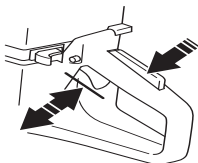

Kontrollige gaasilukku

- Kontrolli, kas gaasihoovastik sulgub tühikäigul, kui gaasihoovastiku sulgur läheb oma lähteasendisse.

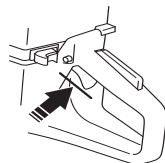

- Vajuta gaasihoovastiku sulgurit ja kontrolli, kas see läheb, kui lased ta lahti, tagasi algasendisse.

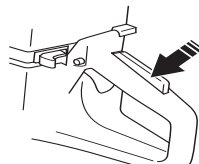

- Kontrolli, kas gaasihoovastik ja gaasihoovastiku sulgur liiguvad vabalt ja kas tagasitõmbevedrud töötavad korralikult.

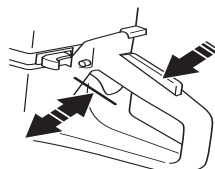

- Käivitage ketaslõikur ja andke täisgaas. Laske gaasihoovastik lahti ja jälgige, kas lõikeketas seiskub ja jääb seisma. Kui lõikeketas pöörleb tühikäigul, tuleb kontrollida karburaatori tühikäigu seadistust. Vaadake juhiseid osast Hooldus.

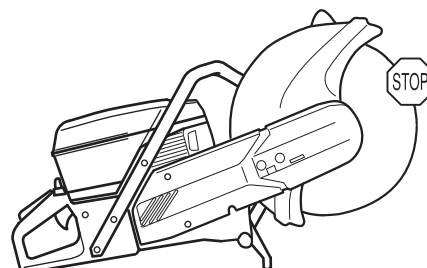

Lõikeketta kate



ETTEVAATUST! Enne seadme käivitamist kontrollige, kas lõikeketta kaitse on korralikult paigaldatud.

Kaitse on lõikeketta peal ja selle ülesandeks on kaitsta töötajat lõikamisel tekkivate osakeste eest.

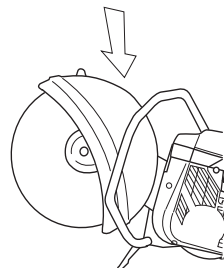

OHUTUSEESKIRJAD

Lõikeketta kaitsekatte kontroll

- Kontrollige, kas kaitse on kahjustamata ja kas sellel pole pragusid või deformatsioone.
- Ärge kasutage defektset kaitset või valesti paigaldatud kaitset.



ETTEVAATUST! Enne seadme käivitamist tuleb alati kontrollida, et kaitse oleks õigesti paigaldatud. Kontrollige, kas lõikeketas on terve ja õigesti paigaldatud. Kahjustatud lõikeketta kasutamine võib põhjustada õnnetuse. Juhised on toodud Koostamist käsitlevas alajaotuses.

Lõikekettad



ETTEVAATUST! Lõikeketas võib puruneda ja kasutajat raskelt vigastada.

Ärge kasutage lõikeketast, millele on kantud väiksem pöörlemiskiirus kui ketaslõikuril.

Kasuta lõikeketast ainult nende materjalide lõikamiseks, mille jaoks see on ette nähtud.

Üldised näpunäited

Toodetakse kahesuguseid lõikekettaid – abrasiivkettaid ja teemantlõikekettaid.

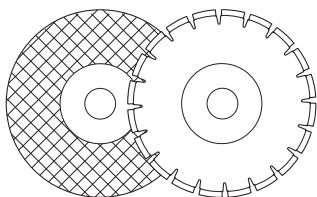

Kõrgekvaliteediliste ketaste kasutamine on tavaliselt kõige soodsam majanduslikus mõttes. Kehvema kvaliteediga kettad lõikavad halvemini ja nende tööiga on lühem, see põhjustab lõikeühiku hinna tõusu.

Jälgige, et lõikekettaga kasutataks õiget puksi. Vaadake juhiseid osast "Lõikeketta paigaldamine".

Sobivad lõiketerad

Lõikekettad	K960	K960 Rescue
Lihvimiskettad	Jaa*	Jaa*
Teemantlõikekettad	Jaa	Jaa**
Päästetööde ketas	Ei	Jaa

*Ilma veeta

**Teemantkettad kuivlõikuseks

Erinevatele materjalide sobivad lõiketerad

	Betoon	Metall	Plastik
Lihvimiskettad	X	X	X
Teemantlõikekettad	X		
Päästetööde ketas		X	X

Käes hoitavad suure kiirusega töötavad seadmed.

Meie lõikekettad on ette nähtud kasutamiseks suure kiirusega töötavates kaasakantavates lõikurites. Kui sa kasutad teise tootja lõikeketast, kontrolli, et see vastaks kõikidele nõuetele ja sobib töötamiseks antud ketaslõikuriga.

Erikettad

Mõned lõikekettad on ehitatud kasutamiseks statsionaarsete lõikeseadmetega ja lisaseadmetega. Selliseid lõikekettaid ei tohi kasutada kantavas ketaslõikuris.

Võtke ühendust töökaitseorganitega ja kontrollige, kas te järgite kehtivaid määrusi.

Ketta vibreerumine

Kui kettale liiga kõvasti suruda, võib ketas minna loperguseks ja hakata vibreerima.

Nõrgemal survele ei teki vibratsiooni. Vastasel korral vahetage ketast. Ketas tuleb valida vastavalt sellele, millist materjali sellega tahetakse lõigata.

Lihvimiskettad

Lõikav keha koosneb orgaanilise sideainega ühendatud lihvosakestest. "Tugevdatud" lõikekettad on ehitatud tekstiil- või kiudainega tugevdatud alusele, mis hoiab ketast katki minemast suurimatel pööretel töötamisel.

Lihvimisketta töömomadused sõltuvad sellest, millisest materjalist ja kui suurtest osakestest on ketas valmistatud ning milliste omadustega on abrasiivosakesi liitv sideaine.

Lõikekettal antud pöörete arv peab olema sama suur kui seadmel või sellest suurem. Ärge kasutage lõikeketast, mis vastab väiksemale pöörete arvule kui ketaslõikur.

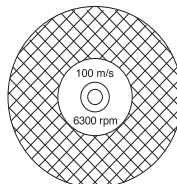

Veenduge, et kettal poleks pragusid või muid kahjustusi.

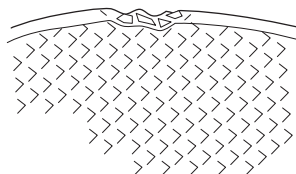

Ketta kontrollimiseks hoidke seda ühe sõrme peal ja lööge õrnalt sellele pihta kruvikeerajaga või muu taolise esemega. Löögil peab tekkima selge kõlav heli. Kui ketas ei helise, on see kahjustatud.

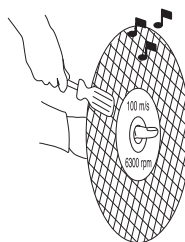

OHUTUSEESKIRJAD

Erinevatele materjalide sobivad abrasiivsed lõikekettad

Ketta tüüp	Materjal
Betooni lõikekettas	Betoon, asfalt, kivi, müüritis, malm, alumiinium, vask, valgevask, juhtmed, kummi, plast jne.
Metalli lõikekettas	Teras, raudsulamid ja teised kõvad metallid.



ETTEVAATUST! Vältige abrasiivsete lõikekettaste kasutamist veega. Niiskus vähendab abrasiivsete lõikekettaste tugevusomadusi.

Teemantlõikekettad



ETTEVAATUST! Plastiku lõikamine teemantlõikekettaga võib põhjustada tagasilööki, kui plastmass sulab lõikamisel tekkiva soojuse toimele.

Teemantkettad koosnevad terasest alusest, millel on tööstuslike teemantidega segmendid.

Teemantkettaste puhul on ühe lõike hind väiksem, kettaid tuleb harvemini vahetada ja lõikesügavus on ühtlane.

Teemantlõikekettas peab olema nii paigaldatud, et ta pöörleb noolega kettal näidatud suunas.

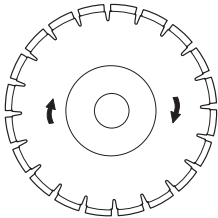

Töötada tohib ainult terava teemantkettaga.

Materjal

Teemantlõikekettastega saab edukalt lõigata kiviseina, sarrustatud betooni ja muid komposiitmaterjale. Teemantkettad ei sobi metalli lõikamiseks.

Teemantkettaid valmistatakse erinevate kõvadustega. "Pehme" teemantkettas on suhteliselt lühikese tööea ja hea lõikevõimega. Pehme ketastega lõigatakse kõvu materjale, nagu näiteks graniiti või kõva betooni. "Kõva" teemantkettas on pikema tööea, väiksema lõikevõimega ja seda kasutatakse pehmete materjalide, nagu näiteks telliste ja asfaldi lõikamiseks.

Päästetööde ketas mudelile K960



ETTEVAATUST! Päästetööde ketast tohib kasutada ainult päästetöödeks ja ainult vastava väljaõppega personal. Hooletus võib põhjustada raskeid või isegi surmavaid vigastusi.

Päästetööde ketas on ette nähtud enamiku materjalide (sh materjalisegude) lõikamiseks, millega päästetöödel kokku puututakse, sh terasplekk (mitte roostevaba ega karastatud teras), alumiinium, puit, kips ja mitmesugused muud ja segumaterjalid. Päästetööde ketas pole ette nähtud kivimaterjalile.

Kuiv lõikamine teemantlõiketeraga



ETTEVAATUST! Teemantlõiketerad muutuvad kasutamisel väga kuumaks. Ülekuumenenud lõiketera võib deformeeruda ja kahjustada seadet või vigastada kasutajat.

Kuival lõigates tõstke lõiketera lõikesoonest iga 30–60 sekundi järel välja ja laske sel 10 sekundit õhus pöörelda – nii jahtub lõiketera maha.

Märg lõikamine teemantlõiketeraga

Betooni lõikamisel kasutatav vesijahutus jahutab lõikekettast ja pikendab selle tööiga, aga vähendab ka tolmu teket.



ETTEVAATUST! Teemantlõiketerad muutuvad kasutamisel väga kuumaks. Ülekuumenenud lõiketera võib deformeeruda ja kahjustada seadet või vigastada kasutajat.

Märjalt lõigates on tagatud lõiketera pidev jahutamine, mis väldib selle ülekuumenemist.

Teemantketta teritamine

Vale survega töötamisel ja mõningate materjalide lõikamisel võivad teemantkettad nüriks minna (näiteks tugeva sarrustusega betooni korral). Nüri teemantkettaga töötamisel tekib ülekuumenemine ja see põhjustab lõikesegmentide lahtitulemise.

Ketta teritamiseks lõigake mingit pehmet ainet, näiteks liivakivi või tellist.

Üldised tööeeskirjad



ETTEVAATUST! Selles osas käsitletakse põhilisi ohutusreegleid lõikeseadmega töötamisel. Pidage meeles, et toodud teave ei asenda teadmisi ja oskusi, mida vastava ala ametimees on omandanud väljaõppel ja igapäevases töös. Kui teil tuleb seadmega töötamisel ette olukord, kus te tunnete ennast ebakindlalt, küsige parem asjatundja käest nõu. Pöörduge oma edasimüüja, hooldustöökoja või kogunud asjatundja poole, et nõu küsida. Ärge võtke tööd ette, kui te ei ole selleks saanud piisavat ettevalmistust.

Lõiketehnika

Alljärgnevas kirjeldatakse üldisi töövõtteid. Kontrollige lõikekettal toodud andmeid, millest sõltub lõikamisviis (teemantkettaga lõikamisel tuleb avaldada väiksemat survet kui abrasiivketta puhul).

- Toetage lõigatavat materjali nii, et teil on ülevaade sellest, mis võib juhtuda ja et lõikesoon oleks kogu lõikamise kestel avatud.



- Veenduge, et lõikeketas on õigesti paigaldatud.
- Hoidke lõikurit mõlema käega kindlalt kinni. Hoidke nii, et põidlad ja sõrmed oleksid käepidemete ümber.
- Kontrollige, et käivitamisel lõikeketas millegi vastu ei puutuks.
- Käivitage lõikeseadme mootor maksimaalsel pöörlemiskiirusel.
- Alustage lõikamist ettevaatlikult, lastes seadmel töötada vabalt, surumata ketast jõuga. Lõigake alati maksimaalsel pöörlemiskiirusel.
- Liigutage lõikeketast aeglaselt edasi ja tagasi, et lõikamisel oleks kettal võimalikult väike kokkupuutepind lõigatava materjaliga. See hoiab lõikeketta temperatuuri all ega lase ketast üle kuumeneda, mistõttu ketas lõikab tõhusamalt.

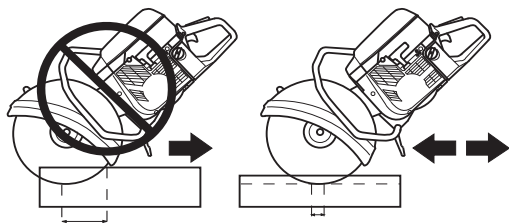

- Liigutage seadet otse edasi, et lõikeketas liiguks materjalisse otse. Ketta paindumine lõikamisel on väga ohtlik ja võib ketta lõhkuda.

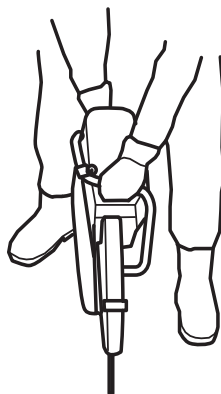

- Lõikeosa kaitse paigaldatakse nii, et selle tagumine ots puudutaks lõigatavat materjali. Siis koonduvad lõikamisel tekkivad sädemed ja osakesed kaitse alla ega lenda kasutaja suunas.

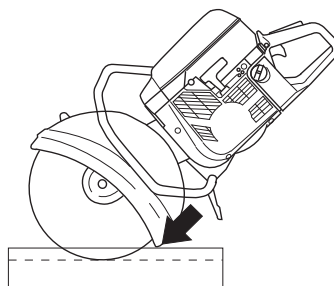

ETTEVAATUST! Jälgige, et te juhtumisi ei lõikaks ketta küljega, see kahjustab ketast kindlasti. Ketas võib murduda ja põhjustada raske õnnetuse. Kasutage ainult lõikavat osa.

Ära kalluta ketaslõikurit, sest ketas võib kinni jääda või puruneda ja põhjustada raske õnnetuse.

Päästetööde kettaga lõikamine

- Õhukesi ja tahkeid materjale, nt terasplekiga kaetud katuseid tuleb lõigata suunaga edaspidi. See väldib iseeneslikku etteannet, mis võib kaasa tuua kinnijäämise ja äkilise seiskumise.

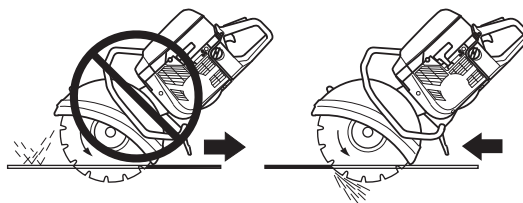

- Lõigake alati maksimaalsel pöörlemiskiirusel. Madal lõikekiirus, eriti tahkete ja õhukeste materjalide korral võib kaasa tuua karbiidotste kinnijäämise ja murdumise.
- Kontrollige ketast regulaarselt ja alati pärast päästetöid.
 - Kontrollige, ega karbiidotsad pole lõikekettalt lahti tulnud.
 - Kontrollige, ega ketas pole viltu ning ega sellel pole mõrsasid või muid kahjustusi.

Tagasiliskumine

Tagasilöök tekib kiire reaktsioonina, kui lõikekett ülemine veerand, nn. tagasilöögisektor, paiskub tagasi esemelt, millega ta kokku puutus.

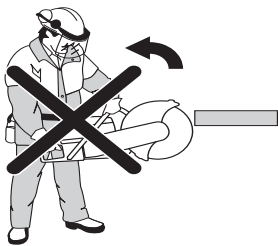

ETTEVAATUST! Tagasilöök võib juhtuda silmapilkselt ja tagasilöök võib olla nii tugev, et paiskab lõikeseadme koos lõikekettaga lõikaja suunas. Kui siis veel lõikekett pöörleb, võib see põhjustada raske ning isegi surmava vigastuse. Sellepärast peab teadma, mis võib tagasilööki põhjustada ja tundma õige töövõtteid ning töötama suure ettevaatusega.

Üldised eeskirjad

- Ärge alustage saagimist lõikekett ülemise veerandiga ehk tagasilöögisektoriga, mis on näidatud joonisel.

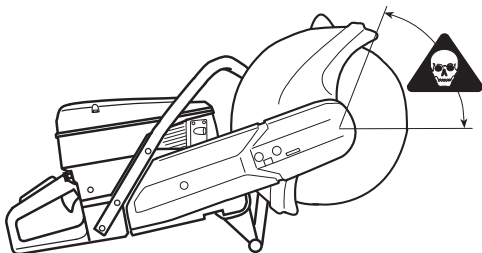

- Hoidke lõikurit mõlema käega kindlalt kinni. Hoidke nii, et põidlad ja sõrmed oleksid käepidemete ümber.
- Olge kindlal pinnal ja hoidke ennast tasakaalus.
- Lõigake alati maksimaalsel pöörlemiskiirusel.
- Hoidke lõigatavat eset parajal kaugusel.
- Olemasolevasse soonde ketta suunamisel olge eriti ettevaatlik.
- Ärge lõigake kunagi kõrgemal õlakõrgusest.
- Olge tähelepanelik ja jälgige, ega lõigatav ese ei nihku või ei juhtu midagi muud, mis võiks lõikesoonde ketta kinni kiiluda.

Tõmme

Tõmme tekib siis, kui lõikekett alumine osa jääb äkki lõigatavasse materjali kinni või kui lõikesoon kokku vajub. (Selliste asjade vältimiseks vaadake juhiseid osast "Põhireeglid" "Kinni kiilumine/pöörlemine", mis on toodud alljärgnevas.)

Kinnikiilumine/pöörlemine

Kinnikiilumine tekib siis, kui lõikesoon vajub kinni. Seade võib siis äkitselt tugeva jõuga alla liikuda.

Kuidas kinnikiilumist ära hoida

Toetage lõigatav ese nii, et lõikesoon jääks lahti kuni lõikamise lõpuni.

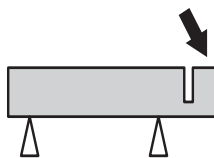

Veovõlli ja äärikute kontroll



Kontrollige, et veovõlli keere oleks terve.

Kontrollige, et lõikeketta ja äärikute kokkupuutepind oleks tasane, et pindadel poleks mustuseosakesi ja et lõikeketas koos äärikute liiguks spindlil õigesti.

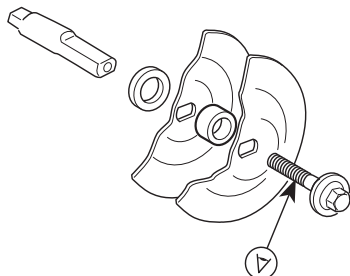

Ärge kasutage äärikuid, kui nad pole kahjustusteta, sirged, puhtad, kui nende servad pole terved. Ärge kasutage korraga erinevate mõõtudega äärikuid.

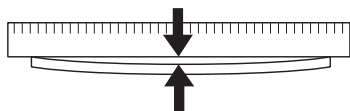

Lõikeketta paigaldamine

Husqvarna toodab spetsiaalse konstruktsiooniga lõikeketaid kasutamiseks käsiseadmetel, mis on vastava kooskõlastuse saanud. Mõlemal pool ketast on pappetikett, mis on ette nähtud ääriku tallalt tuleva surve ühtlaseks jagamiseks ja hoiab ära ketta libisemise.

Lõikeketas pannakse puksile sisemise ääriku (A) ja välimise ääriku (B) vahele. Äärikut keeratakse võllil, et leida asend, milles ta sobib võllile.

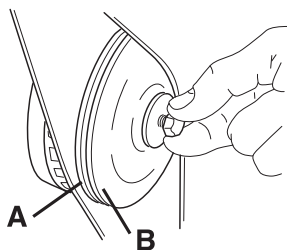

Võlli saab kinni hoida kruvikeeraja, metallteraviku või muu taolise esemega, mis lükatakse sisse võimalikult kaugemale. Lõikeketas keeratakse kinni päripäeva.

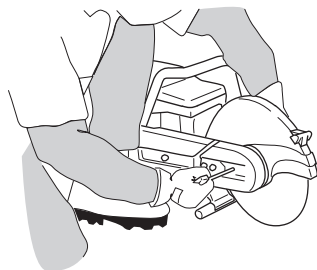

Lõikeketta kinnituskruvi pingutatakse jõumomendiga 15–25 Nm.

Lõikeketta kate

Kaitse peab olema alati paigaldatud oma kohale. Lõikeosa kaitse paigaldatakse nii, et selle tagumine ots puudutaks lõigatavat materjali. Siis koonduvad lõikamisel tekkivad sädemed ja osakesed kaitse alla ega lenda kasutaja suunas.

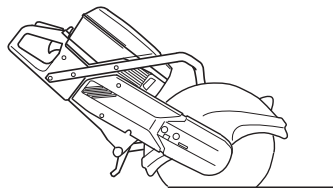

ETTEVAATUST! 16-tollist lõikeketta kaitset kasutatakse sellisel ketaslõikuril, kus on algselt paigaldatud 16-tolline kaitse. Kui 12- või 14-tollise kaitsega seadmele paigaldada varukaitse, hakkab 16-tolline ketas liiga kiiresti töötama. Liiga kiiresti töötav lõikeketas võib põhjustada ohtliku kahjustuse.

KÜTUSE KÄSITSEMINE

Küttesegu

TÄHELEPANU! Seadmel on kahetaktimootor ja see vajab töötamiseks bensiini ja kahetaktiõli segu. Et segu oleks õige, tuleb mõõta segatava õli kogus väga täpselt. Väiksemate koguste segamisel mõjutavad ka väikesed kõrvalekalded õli koguses oluliselt segu koostist.



ETTEVAATUST! Hoolitse, et segamise ajal oleks ventilatsioon hea.

Bensiin

- Soovituslik madalaim oktaanarv on 90 (RON). Kui te töötate 90st madalama oktaanarvuga kütusega, tekib mootori kuumenemine. See võib mootorit kahjustada ja põhjustada tõsiseid mootoririkkeid.

Kahetaktiõli

- Parima tulemuse saavutamiseks kasutage HUSQVARNA kahetaktiõli, mis on spetsiaalselt meie õhkjahutusega kahetaktimootorite jaoks valmistatud.
- Ärge kasutage mingil juhul vesijahutusega kahetaktimootorite jaoks toodetud õli, mille võõrkeelne nimetus on outboardoil (lühend TCW).
- Ära kasuta kunagi neljataktilise mootori õlisid.

Segu koostis

1:50 (2%) HUSQVARNA kahetaktiõli.

1:33 (3%) teiste õlide korral, mis on õhkjahutusega kahetaktimootoritele, klassifitseeritud JASO FB/ISO EGB jaoks.

Bensiin, liitrit	Kahetaktiõli, liitrit	
	2% (1:50)	3% (1:33)
5	0,10	0,15
10	0,20	0,30
15	0,30	0,45
20	0,40	0,60

Segamine

- Bensiini ja õli omavaheliseks segamiseks kasuta alati puhast nõu, mis on ette nähtud bensiini jaoks.
- Esiteks vala nõusse pool segatavast bensiinist. Lisa kogu õlikogus. Sega (loksuta) küttesegu segamini. Lisa ülejäänud bensiin.

- Sega (loksuta) küttesegu hoolikalt enne seadme kütusepaagi täitmist.

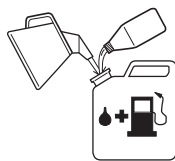

- Ära sega rohkem kütust kui üheks kuuks vaja.
- Kui seade jääb pikemaks ajaks seisma, tuleb kütusepaak tühjendada ja puhastada.

Tankimine



ETTEVAATUST! Järgnevad ettevaatusabinõud vähendavad tulekahjuohtu:

Ära suitseta kütuse läheduses ega pane sinna midagi kuuma.

Ära lisa kütust, kui mootor pole välja lülitatud.

Kütuse lisamisel ava kork ettevaatlikult, et ülerõhk saaks aeglaselt väheneda.

Pärast kütuse lisamist pinguta korki hoolikalt.

Enne käivitamist vii seade alati tankimiskohast eemale.

- Hoidke käepidemed kuivad ja puhtad õlist ja kütusest.
- Jälgi, et kütus oleks korralikult segunenud, selleks loksuta iga kord enne kütusepaagi täitmist kütusenõud.



- Olge tankimisel tähelepanelik. Enne käivitamist viige seade tankimise kohast vähemalt 3 m kaugusele. Kontrollige, et kütusepaagi kork oleks korralikult kinni keeratud.

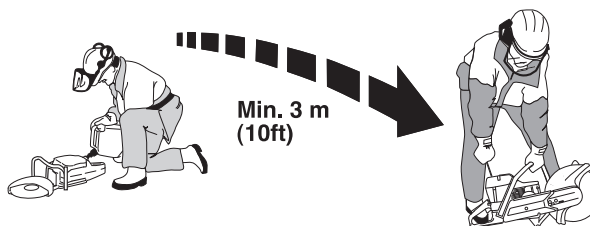

- Pühkige kütusepaagi korki ümbrus puhtaks. Puhastage korrapäraselt kütuse- ja õli paaki. Kütusefiltrit tuleb vahetada vähemalt kord aastast, Paakidesse sattunud mustus rikub seadme töötamist.

KÄIVITAMINE JA SEISKAMINE

Enne käivitamist



ETTEVAATUST! Enne käivitamist tuleb meeles pidada järgmist:

Ärge käivitage seadet, kui rihmakaitse pole oma kohale paigaldatud. Vastasel juhul võib sidur lahti tulla ja tekitada ohtlikke kahjustusi.

Enne käivitamist vii seade alati tankimiskohast eemale.

Kontrollige, et seade ja te ise oleksite kindlal pinnal ja et löikeketas saab vabalt pöörelda.

Vaata, et tööpiirkonnas poleks võõraid isikuid.

Dekompresiooniklapp: Rõhu vähendamiseks silindris vajutage klappi. Käivitamisel tuleb alati kasutada dekompressiooniklappi. Pärast seda, kui seade on käima läinud, läheb klapp ise lähteasendisse.

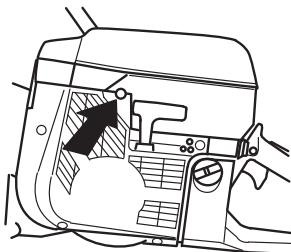

Seiskamislüliti: Veenduge, et seiskamislüliti (STOP) on vasakpoolses asendis.

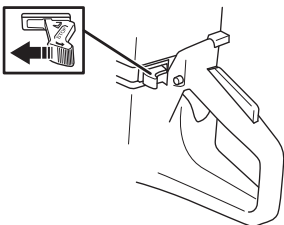

Käivitusgaasi asend – külm mootor: Käivitusgaasi ja õhuklapi asend saavutatakse õhuklapi täieliku väljatõmbamise teel.

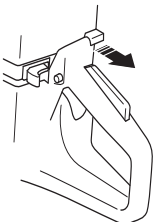

Käivitusgaasi asend – soe mootor: Õhuklapi/käivitusgaasi asendi saavutatakse tõmmates õhuklapi juhtelemendi õhuklapi asendisse ja lükates selle seejärel uuesti sisse. Nii lülitub sisse käivitusgaasi asend ilma õhuklapita.

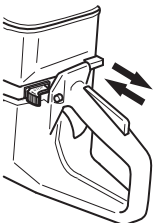

Käivitamine

Võtke vasaku käega kinni esimesest käepidemest. Pange parem jalg tagumise käepideme alumisele osale ja vajutage seade vastu maad. **Käivitusnööri ei tohi kerida kää ümber.**



ETTEVAATUST! Mootori käivitamisel löikeketas pöörleb. Jälgige, et see saaks vabalt pöörelda.

Võta starteri käepidemest kinni, tõmmake käivitusnõör parema käega aeglaselt välja, kuni tunned vastupanu (starteri hambad haakuvad), soorita seejärel tugevaid ja kiireid tõmbeid.

TÄHELEPANU! Ära tõmba käivitusnööri täies pikkuses välja, ära lase käiviti käepidet lahti, kui see on väljatõmmatud asendis. See võib seadmele vigastusi tekitada.

Külm mootor: Lükka käivitusgaasiregulaator kohe pärast süüte lülitumist sisse ja soorita uusi tõmbeid, kuni mootor käivitub.

Kui mootor läheb käima, andke täisgaas ja käivitusgaas lülitub ise välja.

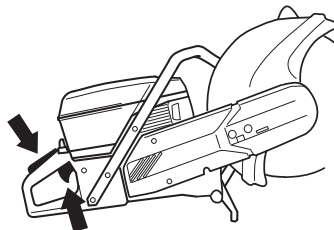

Seiskamine

Seisake mootor, viies seiskamislüliti (STOP) paremale.

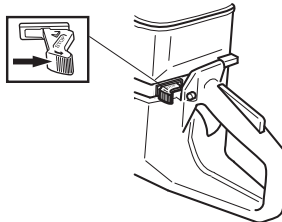

Veorihma pingutamine

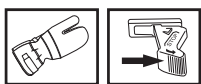

- Kuna masin on varustatud friktsioonpiduriga, siis kostub tera käsitsi ringiajamisel laagrikorpusest kraapiv heli. See on täiesti normaalne. Küsimuste tekkimise korral võtke ühendust autoriseeritud Husqvarna töökojaga.
- Veorihm on üleni kaetud ja kaitstud tolmu ja mustuse eest.
- Veorihma pingutamiseks tuleb lahti keerata mutrid (A), mis hoiavad kinni löikeosa ja rihmakatet.

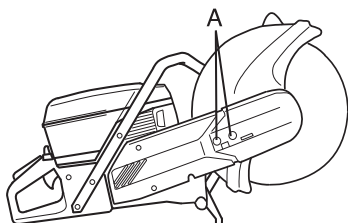

- Keerake pingutuskruvi, et mutter (B) jääks kattel oleva noole kohale keskele. Raputage agregaat, et vedru tõmbaks rihma pingule. Rihm võtab ise õige pingsuse.

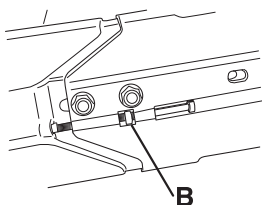

- Keerake kinni mutrid, mis hoiavad löikeosa.

Veorihma vahetus

- Vabastage kaks kruvi (A).

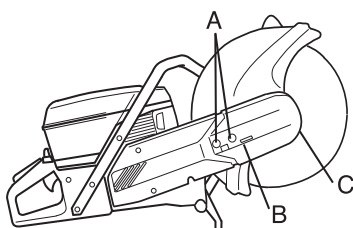

- Keerake pingutuskruvi (B), et pingsus kaoks.
- Võtke ära kaks kruvi (A).
- Võtke ära välimine rihmakate (C).
- Võtke rihm rihmarattalt maha.
- Võtke löikeosa ära.
- Võtke ära kruvi (D). Eemaldage külgmine kate.

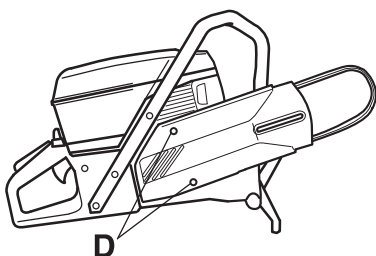

- Vahetage veorihm.
- Paigaldamine toimub vastupidises järjekorras eelkirjeldatule.
- Kontrollige, et löikeketta kaitsel poleks pragusid või muid kahjustusi. Vahetage kahjustatud kaitset.



ETTEVAATUST! Ärge kasutage ketaslõikurit, millel pole löikeketta kaitset.

Rihmaratas ja ülekanne.

Ärge käivitage mootorit, kui rihmaratas ja ülekanne on hoolduse tõttu maha võetud.

Karburaator

Sinu Husqvarna-toode on konstrueeritud ja valmistatud selliste omadustega, mis vähendavad kahjulikke heitgaase. Kui mootor on kulutanud 8–10 paaki bensiini, on mootor sisse töötatud. Selleks, et mootor töötaks parimal moel ja eraldaks peale sissetöötamisperioodi nii vähe kahjulikke heitgaase kui võimalik, lase oma müügiagendil/hooldustöökojal (kelle käsutuses on tahhomeeter) karburaatorit reguleerida.

Töö



ETTEVAATUST! Ärge käivitage seadet, kui löikeõlg ja löikeosa pole paigaldatud. Ülekanne võib lahti tulla ja inimesi vigastada.

- Karburaator reguleerib seadme töökiirust gaasihoovastiku kaudu. Karburaatoris seguneb kütus õhuga.

Suulised

Karburaatoril on fikseeritud suuline, millega on tagatud, et seade saab alati õiges vahekorras kütuse ja õhu segu. Kui mootoril pole jõudu või kiirendus on väike, tehke järgmist.

- Kontrollige õhufiltrit ja kui vaja, vahetage.
- Kui see ei aita, võtke ühendust volitatud hooldustöökojaga..

Tühikäigu pöörete arvu T lõppreguleerimine

Seadistage tühikäigu pöörlemiskiirust kruvist T. Kui on vaja seadistada, keerake kõigepealt tühikäigukruvi päripäeva, kuni löikeketas hakkab liikuma. Seejärel keerake kruvi vastupäeva, kuni löikeketas seisma jääb. Tühikäik on seadistatud õigesti, kui mootor kiireneb ühtlaselt ja ilma tõrgeteta.

Soovit. tühikäigu pööretearv: 2700 p/min



ETTEVAATUST! Kui tühikäigu pöörete arvu ei saa reguleerida, nii et löikeosa jääks paigale, võta ühendust teenindustöökojaga/ edasimüüjaga. Ära kasuta seadet enne, kui see on korralikult reguleeritud või parandatud.

Kütusefilter

- Kütusefilter paikneb kütusepaagis.
- Kütusepaak peab olema kaitstud mustuse eest, kui kütust tangitakse. Sellega hoitakse ära häired seadme töötamisel, mis võivad tekkida filtri ummistumisest.
- Kütusefiltrit puhastada ei saa, see tuleb vajadusel välja vahetada. **Filtrit peab vahetama vähemalt üks kord aastas.**

Õhufilter



Õhufiltrit peab korrapäraselt puhastama tolmust ja mustusest, et ära hoida:

- Häireid karburaatori töös
- Käivitamisraskusi
- Võimsuse vähenemist
- Mootori osade asjatut kulumist
- Liigset kütusekulu.

Õhufiltrisüsteem koosneb õlitatud vahtkummifiltrist (1) ja paberfiltrist (2):

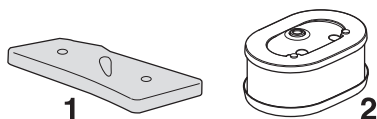

- 1 Vahtkummifilter on filtri katte A all kergesti kättesaadav. Filtrit peab kontrollima ühe korra nädalas ja vajadusel vahetama. Et filter töötaks korralikult, peab seda korrapäraselt vahetama või puhastama ja õlitama. Selleks kasutatakse spetsiaalset HUSQVARNA õli.

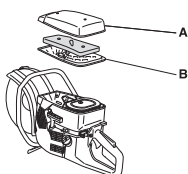

Võtke vahtkummifilter ära. Peske filtrit korralikult leiges seebivees. Pärast pesemist loputage filtrit korralikult puhtas vees. Pigistage filtrit ja pange kuivama. NB! Kõrge survega suruõhk võib vahtkummit kahjustada.



Pane filter kilekotti ja kalla filtri peale õli. Mulju filtrit läbi kilekoti, et õli jaguneks ühtlaselt kogu filtri ulatuses. Lõpuks pigista filtrist liigne õli ja kalla kilekotist välja, misjärel paigalda filter oma kohale seadmesse. Õlitamiseks ei tohi kasutada tavalist mootoriõli. See sadestub filtrist välja.

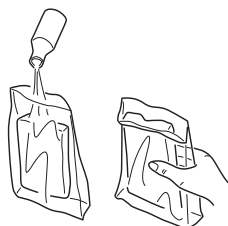

- 2 Paberfilter asub kaane B all. Seda filtrit peab mootori võimsuse vähenemisel vahetama/puhastama. Filtrit puhastatakse raputamise teel. Pidage meeles, et filtrit ei tohi pesta. **TÄHELEPANU!** Liiga tugeva survega suruõhk võib filtrit kahjustada.

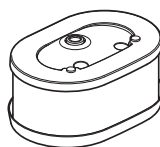

Pikemat aega kasutatud õhufiltrit ei saa enam täiesti puhtaks. Sellepärast tuleb see korrapäraselt uuega asendada. **Vigastatud õhufilter tuleb kohe välja vahetada.**

TÄHTIS TEAVE Halvasti hooldatud õhufiltri tõttu tekib süüteküünlale katt ja mootori osadel ilmneb liigne kulumine.

Käiviti



ETTEVAATUST! Tagasitõmbevedru asetseb vinnastatult käivitikambris ja võib hooletu käsitlemise puhul välja pääseda ja tekitada kehavigastusi.

Käiviti vedru või nõõri vahetamisel peab olema ettevaatlik. Kasuta kaitseprille.

Katkenud või kulunud käivitinöör vahetamine



- Võtke lahti filtri kate ja silindri kate.
- Ava kruvid, millega käiviti on karteri külge kinnitatud ja eemalda käiviti.

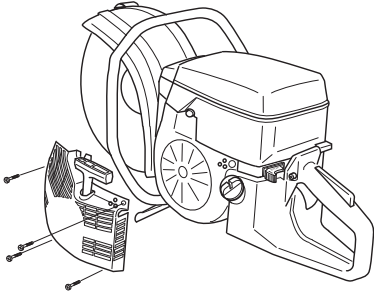

- Tõmba nööri välja umbes 30 cm ja vea nööriratta servas asetsevast soonest läbi. Vabasta tagasitõmbevedru, lastes rattal aeglaselt tagurpidi pöörelda.

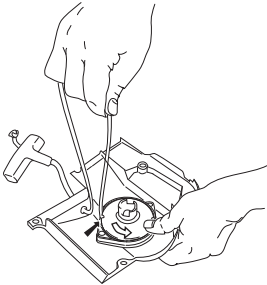

- Võtke vana käivitusnööri tükid välja ja kontrollige, kas käivitusvedru töötab. Pistke uus käivitusnöör läbi ava käivitikorpuses ja nööriketlale.

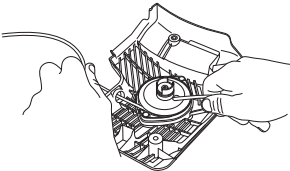

- Kinnitage käivitusnöör nööriketla keskmesse, nagu näidatud joonisel. Pingutage kinnitust kõvasti ja jälgige, et vaba ots oleks võimalikult lühike. Kinnitage käivitusnööri ots käivituskäepideme külge.

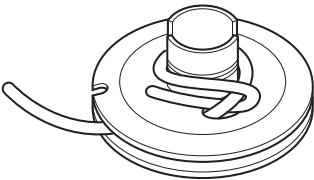

- Tõmmake nööri ots läbi ratta servas oleva ava ja keerake nööri 3 keerdu päripäeva nööriketla keskmee ümber.

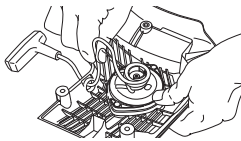

- Tõmmake käivituskäepidet, et vedru läheks pingule. Korra ke seda toimingut veel kord, kuid seekord keerake neli keerdu.
- Jälgige, et käivituskäepide läheks pärast vedru pingule tõmbamist algasendisse tagasi.

- Kontrollige, et vedru ei läheks lõppasendisse käivitusnööri täielikul väljatõmbamisel. Peatage nööriratas pöidlaga ja kontrollige, et ratas saaks pöörata veel vähemalt pool pöört.

Tagasitõmbevedru vinnastamine

- Tõmba käivitinöör nööriratta soonest läbi ja keera ratas umbes 2 tiiru päripäeva.

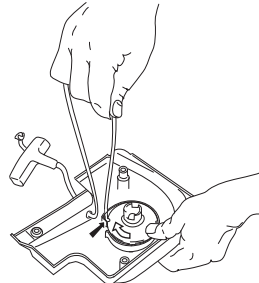

TÄHELEPANU! Kontrolli, et ratas saab veel keerata vähemalt 1/2 tiiru täiesti välja tõmmatud nööri puhul.

Katkenud tagasitõmbevedru vahetamine



- Keerake lahti kruvid nööriratta keskmee ja võtke ratas välja.
- Ärge unustage, et tagasitõmbevedru on käivitikorpuses pinge all.
- Keerake kruvid, mis vedrukasseti hoiavad, lahti.

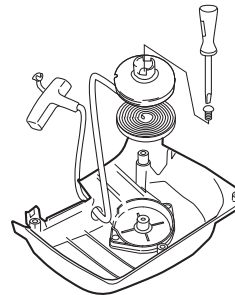

- Võtke välja tagasitõmbevedru, milleks pöörake käiviti ja tehke kruvikeerajaga lahti kinnitusklambrid. Kinnitusklambrid hoiavad tagasitõmbevedrukorpust käiviti küljes.
- Õlita tagasitõmbevedru vedela õliga. Paigalda nööriratas ja vinnasta vedru.

Käiviti paigaldamine

- Käiviti paigaldamisel tõmba kõigepealt käivitinöör välja ja asetä käiviti oma kohale karteri küljes. Lase käivitinööril aeglaselt sisse joosta, et hambad haakuksid nöörirattasse.

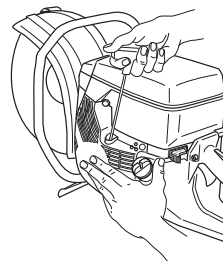

- Paigalda kinnituskruvid ja pinguta neid.

Süüteküünlad



Süüteküünla töövoimet mõjutavad:

- Valesti seadistatud karburaator.
- Vale küttesegu koostis (liiga palju õli).
- Määrduvad õhufilter.

Need tegurid tekitavad setteid süüteküünla elektroodidel ja võivad põhjustada tööhäireid ning käivitusraskusi.

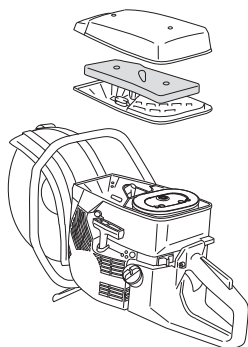

- Väikese võimsuse, raske käivitamise või ebaühtlase tühikäigu puhul kontrolli alati kõigepealt süüteküünalt, enne kui võtad ette teisi meetmeid. Puhasta must süüteküünal ja kontrolli samal ajal, kas elektroodide vahe on 0,5 mm. Vaheta süüteküünal pärast kuuajalist kasutamist või vajaduse korral varem.

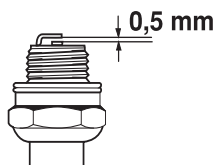

TÄHELEPANU! Kasuta alati soovitatud süüteküünla tüüpi! Vale süüteküünal võib vigastada kolbi või silindrit.

Jahutussüsteem



Võimalikult madala töötemperatuuri tagamiseks on seade varustatud jahutussüsteemiga.

Jahutussüsteem koosneb järgnevatest osadest:

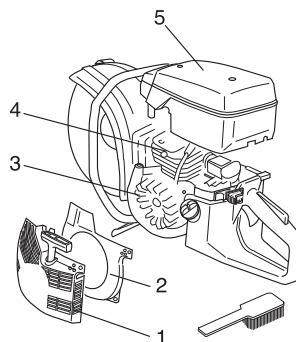

- 1 Õhu sisseimemisava käivitis.
- 2 Õhukanal.
- 3 Ventilaatoritiivad hoorattal.
- 4 Jahutusribid silindril.
- 5 Silindri kate

Puhasta jahutussüsteemi kord nädalas harjaga, raskete tööolude puhul tihedamini. Määrduvad või ummistunud jahutussüsteemi puhul kuumeneb seade üle, mis vigastab silindrit ja kolbi.

Summuti

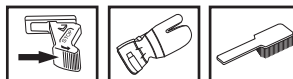

Summuti ülesandeks on summutada müra ja suunata heitgaasid operaatorist eemale. Heitgaasid on kuumad ja võivad sisaldada sädemeid, mis võivad tekitada tulekahju, kui läheduses on kergesti süttivaid esemeid.



Ära kunagi kasuta vigastatud summutiga seadet.

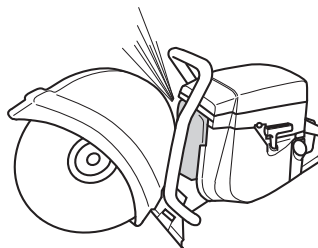

Üldised hooldamisjuhised.

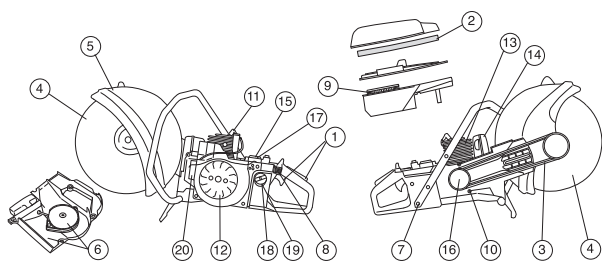

Allpool on toodud üldised hoolduseeskirjad. Kui esineb küsimusi, võta ühendust hooldustöökojaga.

Igapäevane hooldus

- 1 Kontrollige, et gaasihoovastiku osad töotaksid korralikult (gaasihoovastik ja käivitusgaasipäästik).
- 2 Kontrollige veorihma pingsust
- 3 Kontrollige löikeketta ja veoratta seisundit.
- 4 Kontrollige löikeketta kaitse seisundit.
- 5 Kontrollige käivitusseadet ja käivitinööri välispidiselt.
- 6 Kontrolli, et kruvid ja mutrid oleksid korralikult kinnitatud.
- 7 Kontrolli, kas seiskamislüliti toimib.

Iganädalane hooldus

- 8 Kontrollige peafiltrit, puhastage või vahetage see.
- 9 Kontrollige käepidemeid, jälgige, et vibratsioonisummutuselemendid oleksid korras.
- 10 Puhasta süüteküünal. Kontrolli, et elektrootide vahe oleks 0,5 mm.
- 11 Puhasta ventilaatoritiivad ja hooratas. Kontrolli käivitit ja tagasitõrmevedru.
- 12 Puhasta silindri jahutusribid.
- 13 Kontrollida, et summuti on korralikult kinni ega pole kahjustatud.
- 14 Kontrollige karburaatori tööd.

Igakuine hooldus

- 15 Kontrollige paberfiltrit.
- 16 Kontrollige ülekannet, veoratast ja sidurivedru, kas neil pole märgata kulumist.
- 17 Puhasta karburaatorit väljaspoolt.
- 18 Kontrolli kütusefiltrit ja -voolikut. Vajadusel vaheta.
- 19 Puhasta kütusepaak seest.
- 20 Kontrolli kõik juhtmed ja ühendused.

TEHNILISED ANDMED

K960, K960 Rescue

Mootor

Silindri maht, cm ³	93,6
Silindri läbimõõt, mm	56
Käigu pikkus, mm	38,0
Pöörlemiskiirus tühikäigul, p/min	2700
Soovituslik suurim pöörete arv, p/min	9300 (+/- 150)
Võimsus, kW/ p/min	4,5/9000

Süütesüsteem

Süütesüsteemi valmistaja	SEM
Süütesüsteemi tüüp	CD
Süüteküünlad	NGK BPMR 7A/ Champion RCJ 6Y
Elektroodide vahe, mm	0,5

Kütuse-/määrimissüsteem

Karburaatori valmistaja	Walbro
Karburaatori tüüp	RWJ-3A
Bensiinipaagi maht, l	1,0

Kaal

Ketaslõikur ilma kütuse ja lõikekettata, kg	
12" (300 mm)	10,4
14" (350 mm)	10,6
16" (400 mm)	11,4

Müraemissioon (vt. märkust 1)

Müra võimsustase, dBA	114
Müra võimsustase, garanteeritud L _{WA} dBA	116

Müratase (vt. märkust 2)

Ekvivalentne müra rõhutase kasutaja kõrvas, dBA	102
---	-----

Ekvivalentsed vibratsioonitasemed, a_{hveq} (vt 3. märkust).	12"	14"	16"
Esikäepide, m/s ²	4,8	4,5	4,3
Tagumine käepide, m/s ²	4,2	4,6	4,0

1. märkus: Ümbrissevasse keskkonda leviva müra võimsus (L_{WA}), mõõdetud vastavalt EÜ direktiivile 2000/14/EÜ.

2. märkus: EN 1454 järgi arvutatakse helirõhutaseme ekvivalenti eri helirõhutasemete kaalutud dünaamilise energia summana eri töötingimustel. Antud andmetel seadme helirõhutaseme ekvivalenti kohta on statistiline tüüplevi 1 dB (A) (standardne kõrvalekalle).

3. märkus: EN ISO 19432 järgi arvutatakse ekvivalentne vibratsioonitase vibratsioonitasemete kaalutud dünaamilise energia summana eri töötingimustel. Antud andmetel ekvivalentse vibratsioonitase kohta on statistiline tüüplevi (standardne kõrvalekalle) 1 m/s².

Lõikeosa

Lõikeketas	Suurim joonkiirus, m/s	Väljuva võlli suurim pöörlemiskiirus, p/m
12" (300 mm)	80	4725
14" (350 mm)	100	4725
16" (400 mm)	100	3705



TEHNILISED ANDMED

EÜ kinnitus vastavusest

(Kehtib vaid Euroopas)

Husqvarna AB, SE-433 81 Göteborg, Rootsi, tel: +46-31-949000, kinnitab käesolevaga, et **Husqvarna K 960, K 960 Rescue** aasta 2010 seerianumbritest alates (aastaarv on selgelt tähistatud tüübisildil koos sellele järgneva seerianumbriga) vastab nõuetele NÕUKOGU DIREKTIIVIS

- 2006/42/EÜ (17. mai 2006. a) „mehhanismide kohta“
- elektromagnetilise ühilduvuse direktiiv 15. detsember 2004, **2004/108/EMÜ**.
- müradirektiiv 8. maist 2000 **2000/14/EG**.

Teave müra kohta on toodud peatükis Tehnilised andmed.

Järgitud on alljärgnevaid standardeid: **SS EN ISO 12100:2003, EN ISO 19432:2006, EN 1454:1997, CISPR12:2007**

SMP Svensk Maskinprovning AB, Fyrisborgsgatan 3, SE-754 50 Uppsala, Rootsi on viinud läbi selle vastavuse hindamise vastavalt direktiivi 2000/14/EÜ Lisale V. Serifikaadi number on: **01/169/015**

Husqvarna, 29. detsember 2009

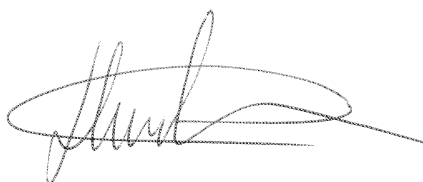

Henric Andersson

Asedirektor, ketaslõikurite ja ehituskaupade sektori juhataja

Husqvarna AB

(Husqvarna AB volitatud esindaja ja tehnilise dokumentatsiooni eest vastutaja.)

Originaaljuhend

1153347-63



2009-12-29