

Návod k použití
K 760
K760 Rescue

Než začnete stroj používat, prostudujte si, prosím, pečlivě návod k použití a
ubezpečte se, že jste dokonale pochopili pokyny v něm uvedené.

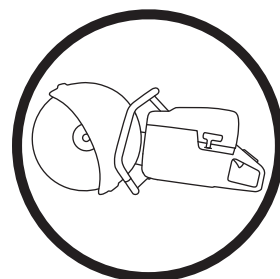

Czech

VYSVĚTLENÍ SYMBOLŮ

Symbole vyobrazené na tělese stroje:

VÝSTRAHA! Při nesprávném nebo neopatrném použití se zařízení může stát nebezpečným nástrojem, což může obsluhu nebo dalším osobám způsobit závažná nebo smrtelná zranění.

Než začnete stroj používat, prostudujte si, prosím, pečlivě návod k použití a ubezpečte se, že jste dokonale pochopili pokyny v něm uvedené.

Používejte osobní ochranné pomůcky. Viz pokyny v části Osobní ochranné pomůcky.

Tento výrobek vyhovuje platným předpisům CE.

VÝSTRAHA! Při řezání vzniká prach, který může při vdechnutí způsobit zranění. Použijte schválenou dýchací masku. Vyvarujte se vdechování benzínových výparů a výfukových plynů. Vždy zajistěte dobré větrání.

VÝSTRAHA! Zpětné rázy mohou být náhlé, rychlé a silné a mohou způsobit životu nebezpečná zranění. Přečtěte si pokyny v návodu před použitím stroje a dodržujte je.

VÝSTRAHA! Jiskry od řezného kotouče mohou způsobit požár v hořlavých materiálech, jako: benzín, dřevo, suchá tráva a jiné.

Emise hluku do okolí dle direktivy Evropského společenství. Emise stroje je udána v kapitole Technické údaje a na nálepce.

Další symboly/štítky na zařízení se týkají zvláštních certifikačních požadavků pro určité obchodní trhy.



Popis úrovní výstrahy

Výstrahy jsou odstupňovány do tří úrovní.

VÝSTRAHA!



VÝSTRAHA! Tato úroveň je použita v případě nebezpečí vážného úrazu nebo úmrtí obsluhy nebo v případě nebezpečí vzniku škod v okolním prostoru při nedodržení pokynů uvedených v této příručce.

POZOR!



POZOR! Tato úroveň je použita v případě nebezpečí úrazu obsluhy nebo v případě nebezpečí vzniku škod v okolním prostoru při nedodržení pokynů uvedených v této příručce.

UPOZORNĚNÍ!

UPOZORNĚNÍ! Tato úroveň je použita v případě nebezpečí poškození materiálů nebo zařízení při nedodržení pokynů uvedených v této příručce.

Obsah

VYSVĚTLENÍ SYMBOLŮ

Symbole vyobrazené na tělese stroje:	2
Popis úrovní výstrahy	2

OBSAH

Obsah	3
-------------	---

SEZNÁMENÍ SE STROJEM

Vážený zákazníku,	4
Funkce	4

SEZNÁMENÍ SE STROJEM

Co je co na zkracovačce – K 760?	5
--	---

SEZNÁMENÍ SE STROJEM

Co je co na zkracovačce – K 760 Rescue?	6
---	---

BEZPEČNOSTNÍ VÝBAVA ZAŘÍZENÍ

Všeobecně	7
-----------------	---

ŘEZACÍ KOTOUČE

Všeobecně	9
Abrazivní kotouče	9
Diamantové kotouče	10
Ozubené kotouče, kotouče s karbidovým ostřím a nouzové situace	10
Přeprava a přechovávání	10

KOMPLETACE A SEŘÍZENÍ

Všeobecně	11
Kontrola hnací osy a podložek příruby.	11
Montáž řezacího kotouče	11
Kryt řezacího disku	11
Demontáž zátky OilGuard	11

MANIPULACE S PALIVEM

Všeobecně	12
Palivo	12
Plnění paliva	13
Přeprava a přechovávání	13
OilGuard	13

OBSLUHA

Ochranné prostředky	14
Obecná bezpečnostní opatření	14
Přeprava a přechovávání	17

STARTOVÁNÍ A VYPÍNÁNÍ

Opatření před startováním	18
Startování	18
Vypínání	19

ÚDRŽBA

Všeobecně	20
Schema technické údržby	20
Čištění	21
Funkční kontrola	21

TECHNICKÉ ÚDAJE

Technické údaje	25
Řezné vybavení	25
ES Prohlášení o shodě	26

SEZNÁMENÍ SE STROJEM

Vážený zákazníku,

Děkujeme, že jste si zvolili výrobek společnosti Husqvarna.

Doufáme, že budete s naším strojem spokojeni a že s ním budete pracovat nerozlučně po dlouhou dobu. Koupě některého z našich výrobků vám poskytne přístup k profesionální pomoci ohledně oprav a servisu. Pokud jste zakoupili stroj jinde, než u našich autorizovaných prodejců, zeptejte se svého prodejce na nejbližší autorizovaný servis.

Doufáme, že tento návod k obsluze vám bude užitečným dokumentem. Tím, že budete sledovat jeho obsah (použití, servis, údržbu atd.), můžete značně prodloužit životnost stroje a jeho hodnotu při dalším prodeji. Budete-li váš stroj prodávat, pamatujte i na to, abyste předali novému vlastníkovi i návod k použití.

Více než 300 let inovací

Historie švédské společnosti Husqvarna sahá až do roku 1689, kdy švédský král Karel XI. nechal postavit továrnu na výrobu mušket. V té době již byly položeny základy technických dovedností, které stály za vývojem některých špičkových produktů z oblasti loveckých zbraní, jízdních kol, motocyklů, domácích spotřebičů, šicích strojů a zařízení pro venkovní použití.

Společnost Husqvarna je předním globálním výrobcem motorových zařízení používaných v lesnictví, při údržbě parků, trávníků a zahrad a také řezací techniky a diamantových nástrojů pro stavebnictví a kamenické práce.

Odpovědnost uživatele

Odpovědností majitele zařízení nebo zaměstnavatele je, aby obsluha měla dostatečné znalosti týkající se bezpečného používání zařízení. Řídící pracovníci a obsluha si musí prostudovat tento Návod k obsluze a porozumět jeho obsahu. Musí znát následující informace:

- Bezpečnostní pokyny pro používání zařízení.
- Rozsah použití zařízení a jeho omezení.
- Způsob používání a údržby zařízení.

Výhradní právo výrobce

Veškeré informace a údaje v tomto návodu na obsluhu byly platné v okamžiku jeho předání do tisku.

Společnost Husqvarna AB se řídí strategií neustálého vývoje výrobku a proto si vyhrazuje právo měnit konstrukci a vzhled výrobků bez předchozího upozornění.

Funkce

Výrobky společnosti Husqvarna se vyznačují hodnotami, jako je vysoký výkon, spolehlivost, inovativní technologie, pokročilá technická řešení a ohled na životní prostředí.

Některé z jedinečných funkcí vašeho produktu jsou popsány níže.

Active Air Filtration™

Odstředivé třístupňové vzduchové čištění pro prodlouženou životnost a delší servisní intervaly.

OilGuard (K760 OilGuard)

Optický detekční systém sloužící k odhalení přítomnosti oleje v palivu nebo ke zjištění nesprávného typu oleje.

SmartCarb™

Vestavěná automatická kompenzace filtru vedoucí k udržení vysokého výkonu a ke snížení spotřeby paliva.

Dura Starter™

Prachotěsný startér s utěsněnou vratnou pružinou a ložiskem řemenice, díky čemuž startér nevyžaduje prakticky žádnou údržbu a je ještě spolehlivější.

X-Torq®

Motor X-Torq® zajišťuje dostupnější krouticí moment pro širší rozsah otáček, což vede k dosahování maximální kapacity řezání. Systém X-Torq® snižuje spotřebu paliva až o 20 % a emise až o 60 %.

EasyStart

Motor a startér jsou zkonstruovány tak, aby bylo zajištěno rychlé a snadné startování zařízení. Snižuje tažný odpor lanka startéru až o 40 %. (Snižuje míru komprese při startování.)

DEX

Sada řezání za mokra s nízkou spotřebou vody pro efektivní potlačování prašnosti.

Výkonný systém tlumení vibrací

Výkonné tlumiče vibrací šetří paže a ruce.

Speciálně navržená startovací rukojeť (K 760 Rescue)

Speciálně navržená startovací rukojeť s prostorem pro silné rukavice.

Nastavitelný popruh (K 760 Rescue)

Nastavitelný popruh umožňuje maximální volnost pohybu.

Chromovaný kryt kotouče (K 760 Rescue)

Chromovaný kryt kotouče, dobře viditelný v kouři i vodní tříšti, zlepšuje kontrolu nad strojem.

SEZNÁMENÍ SE STROJEM

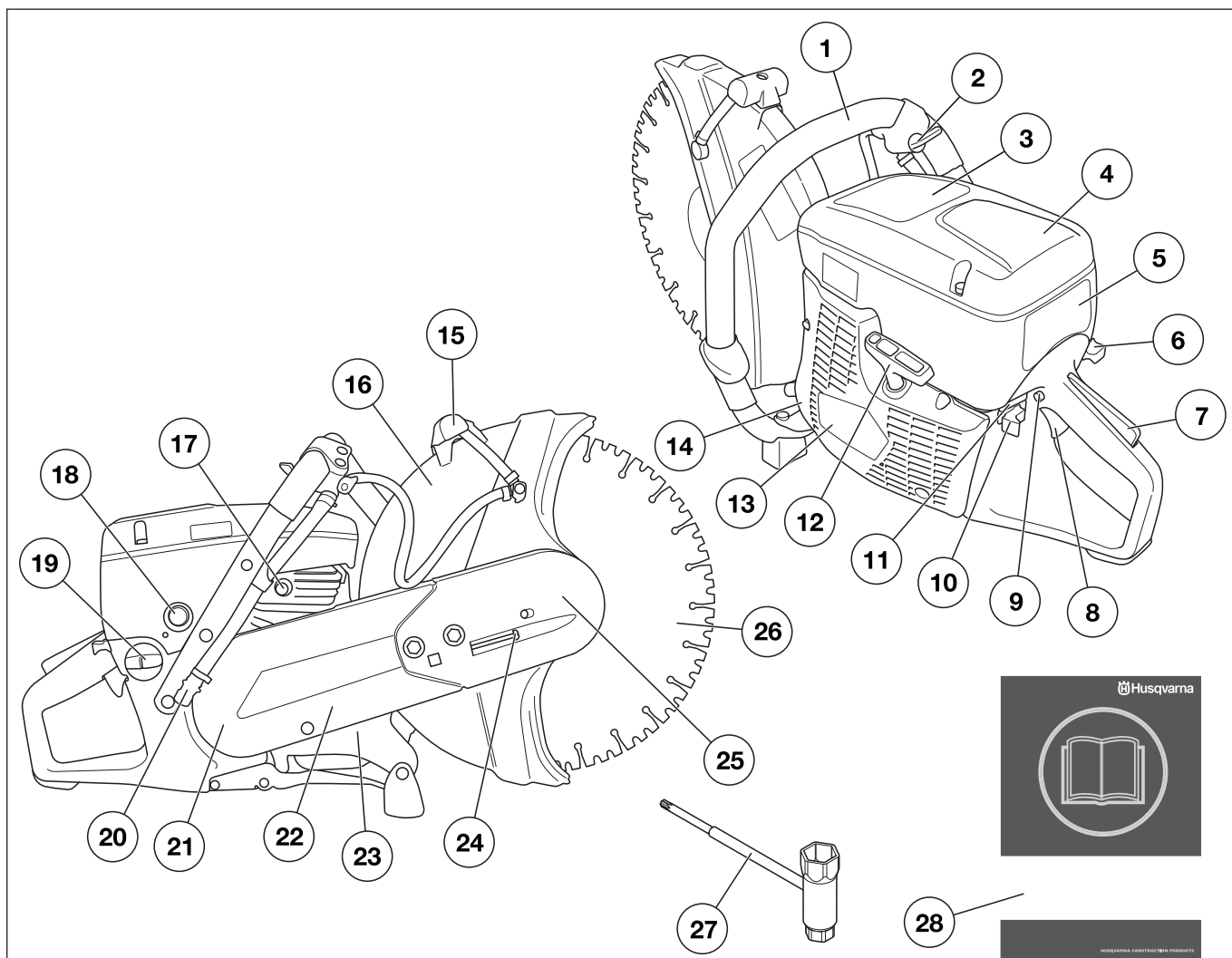

Co je co na zkracovačce - K 760?

- | | |
|---|---|
| 1 Přední rukojeť | 15 Seřizovací rukojeť pro ochranný kryt |
| 2 Vodní kohoutek | 16 Kryt řezacího disku |
| 3 Výstražný štítek | 17 Dekompresní ventil |
| 4 Kryt vzduchového filtru | 18 Provětrání |
| 5 Kryt válce | 19 Palivová nádrž |
| 6 Sytič | 20 Napojení vody s filtrem |
| 7 Pojistka páčky plynu | 21 Kryt řemene |
| 8 Páčka plynu | 22 Řezací rameno |
| 9 Zarážka plynu startu | 23 Typový štítek |
| 10 Stop spínač (vypínač zapalování) | 24 Napínač řemene |
| 11 Funkce odpojení systému OilGuard (K760 OilGuard) | 25 Řezací hlava |
| 12 Startovací madlo | 26 Řezací kotouč |
| 13 Startér | 27 Kombinovaný klíč |
| 14 Tlumič výfuku | 28 Návod k použití |

SEZNÁMENÍ SE STROJEM

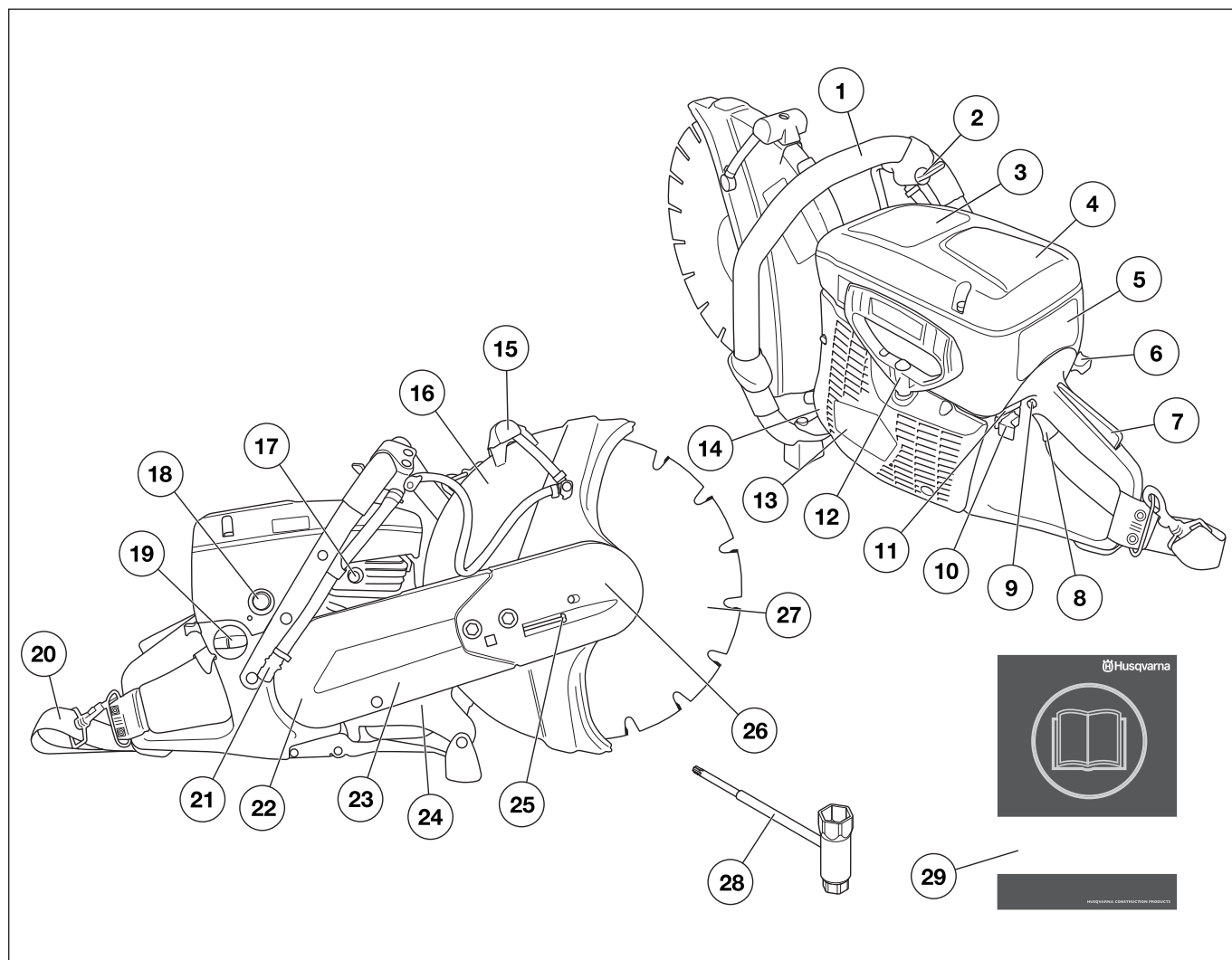

Co je co na zkracovačce - K 760 Rescue?

- | | |
|---|----------------------------|
| 1 Přední rukojeť | 16 Kryt řezacího disku |
| 2 Vodní kohoutek | 17 Dekompresní ventil |
| 3 Výstražný štítek | 18 Provětrání |
| 4 Kryt vzduchového filtru | 19 Palivová nádrž |
| 5 Kryt válce | 20 Nosný popruh |
| 6 Sytič | 21 Napojení vody s filtrem |
| 7 Pojistka páčky plynu | 22 Kryt řemene |
| 8 Páčka plynu | 23 Řezací rameno |
| 9 Zarážka plynu startu | 24 Typový štítek |
| 10 Stop spínač (vypínač zapalování) | 25 Napínač řemene |
| 11 Funkce odpojení systému OilGuard (K760 OilGuard) | 26 Řezací hlava |
| 12 Startovací madlo | 27 Řezací kotouč |
| 13 Startér | 28 Kombinovaný klíč |
| 14 Tlumič výfuku | 29 Návod k použití |
| 15 Seřizovací rukojeť pro ochranný kryt | |

BEZPEČNOSTNÍ VÝBAVA ZAŘÍZENÍ

Všeobecně



VÝSTRAHA! Nikdy nepoužívejte stroj, který má poškozené bezpečnostní vybavení! V případě, že by stroj nevyhověl při jakékoli z těchto kontrol, je nutno vyhledat autorizované servisní středisko a nechat závadu odstranit.

Motor by měl být vypnutý a vypínač by se měl nacházet v poloze STOP.

Tato část popisuje bezpečnostní vybavení stroje, jeho účel a způsob, kterým by se měla provádět kontrola a údržba, aby byla zajištěna jeho správná funkce.

Pojistka páčky plynu

Zarážka regláže plynu je konstruována tak, aby zamezila nedobrovolné aktivaci regláže plynu. Stlačíte-li zarážku (A) uvolní se regláž plynu (B).

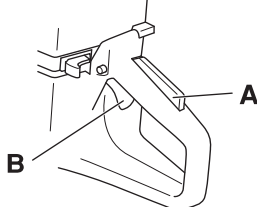

Zarážka zůstane stlačena tak dlouho jak je stlačena regláž plynu. Po puštění rukojeti jde jak škrtecí klapka tak i zarážka plynu do své výchozí polohy. Toto se děje pomocí dvou na sobě nezávislých systémů zpětných pružin. To znamená, že se škrtecí klapka automaticky zarazí v poloze volnoběhu.

Kontrola pojistky páčky plynu

- Zkontrolujte, zda při uvolnění pojistky páčky plynu zapadne páčka plynu do polohy, při které je motor ve volnoběžných otáčkách.

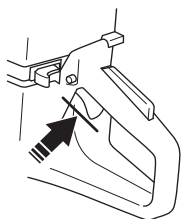

- Stiskněte pojistku páčky plynu a zkontrolujte, zda se po uvolnění vrátí do své výchozí polohy.

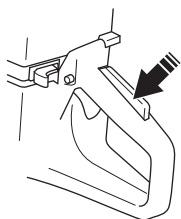

- Zkontrolujte, zda se páčka plynu a její pojistka volně pohybují a zda jejich vratné pružiny fungují správně.

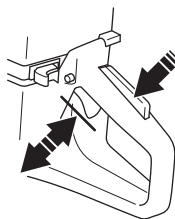

- Uveďte motorovou rozbrušovací pilu do chodu a zcela otevřete škrtecí klapku. Uvolněte ovládání škrtecí klapky a zkontrolujte, zda se řezací kotouč zastaví a zůstane v klidu. Pokud se řezací kotouč otáčí, když je nastavena poloha otáček chodu naprázdno, je třeba zkontrolovat na karburátoru nastavení volnoběžných otáček. Viz pokyny v části Údržba.

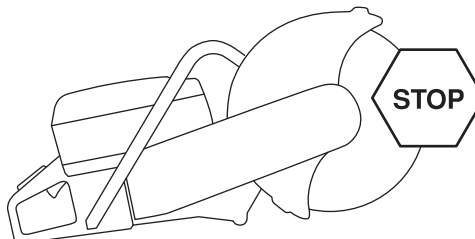

Stop spínač (vypínač zapalování)

Pomocí vypínače zapalování se vypíná motor.

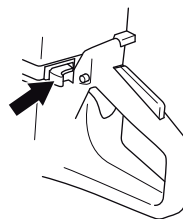

Kontrola vypínače

- Nastartujte motor a zkontrolujte, zda se motor zastaví při přesunutí vypínače zapalování do vypnuté polohy.

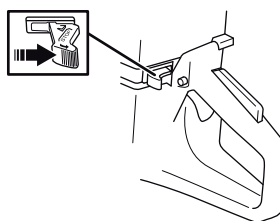

Kryt řezacího disku



VÝSTRAHA! Před spuštěním stroje vždy zkontrolujte, že je kryt správně namontován.

Tento kryt je namontován nad řezacím kotoučem a je konstruován tak, aby chránil uživatele před odmrštěnými odřezky.

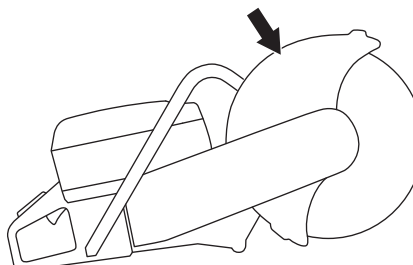

BEZPEČNOSTNÍ VÝBAVA ZAŘÍZENÍ

Kontrola krytu řezacího disku.

- Zkontrolujte, zda ochranný kryt řezacího kotouče nemá trhlinky nebo nevykazuje jiné známky poškození. V případě poškození jej vyměňte.
- Zkontrolujte také, zda je řezací kotouč správně namontován a zda není poškozen. Poškozený řezací kotouč může způsobit úraz.

Antivibrační systém



VÝSTRAHA! Nadměrné vystavení vibracím může u osob se zhoršenou funkcí krevního oběhu vést k poruchám oběhového nebo nervového systému. V případě, že byste pocítili příznaky obtíží způsobených nadměrným vystavením vibracím, spojte se se svým lékařem. Mezi tyto příznaky patří ztrnulost končetin, ztráta citu, mravenčení, píchání, bolest, zeslábnutí, změna barvy nebo vzhledu pokožky. Tyto příznaky se obvykle objevují v prstech, na ruce nebo v zápěstí. Tyto příznaky se mohou zhoršit při nízkých teplotách.

- Stroj je vybaven antivibračním systémem, který je konstruován tak, aby minimalizoval vibrace a usnadňoval práci se strojem.
- Antivibrační systém stroje snižuje přenos chvění mezi jednotkou motoru/řezným mechanismem a rukojetí stroje. Tělo motoru včetně řezacího vybavení je izolováno od rukojetí pomocí prvků, tlumících vibrace.

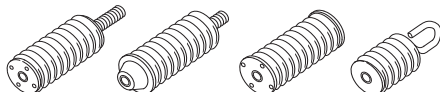

Kontrola systému tlumení vibrací



VÝSTRAHA! Motor by měl být vypnutý a vypínač by se měl nacházet v poloze STOP.

- Pravidelně kontrolujte, zda se na blocích antivibračního systému neobjevují trhliny či deformace. Vyměňte je, pokud jsou poškozené.
- Zkontrolujte, zda je tlumicí prvek pevně uchycen mezi jednotkou motoru a rukojetí.

Tlumič výfuku



VÝSTRAHA! Nikdy nepoužívejte zařízení, které má poškozený nebo demontovaný tlumič výfuku. Vadný tlumič může značně zvýšit hladinu hluku a nebezpečí požáru. Vždy mějte protipožární vybavení blízko po ruce.

Tlumič výfuku je během provozu i po zastavení velmi horký. To platí i při volnoběhu. Dejte pozor na nebezpečí požáru, zvláště při manipulaci v blízkosti hořlavých látek nebo plynů.

Tlumič výfuku je určen k omezení úrovně hluku na minimum a k usměrnění výfukových plynů směrem od uživatele.

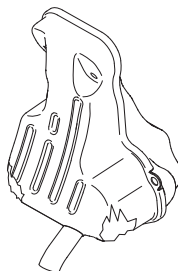

Kontrola tlumiče výfuku

Pravidelně kontrolujte, zda je tlumič kompletní a zda je správně upevněn.

ŘEZACÍ KOTOUČE

Všeobecně



VÝSTRAHA! Řezací kotouč se může rozbít a způsobit uživateli velké škody.

- Zkracovací disky jsou ve dvou základních provedeních: abrazivní disky a diamantové kotouče.

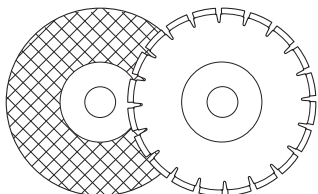

- Nejekonomičtější jsou nejčastěji řezací disky o vysoké kvalitě. Řezací disky o nižší kvalitě mají často nižší řezací schopost a kratší životnost, což znamená vyšší náklady ve vztahu k množství opracovaného materiálu.
- Dohlédněte na to, aby byla použita správná nábojnice k tomu řeznému disku, který je nasazen na stroji. Viz návod pod rubrikou Montáž řezného disku.

Vhodné řezací kotouče

Řezací kotouče	K760	K 760 Rescue
Abrazivní kotouče	Ano*	Ano*
Diamantové kotouče	Ano	Ano
Ozubené kotouče	Ne	Ano**

*Bez vody

**Přečtěte si pokyny v odstavci „Ozubené kotouče, kotouče s karbidovým ostřím a nouzové situace“.

Řezací kotouče pro různé materiály



VÝSTRAHA! Nikdy nepoužívejte řezný kotouč k řezání jiného materiálu než toho, pro který je určen.

Při řezání umělých hmot pomocí diamantového kotouče může dojít ke zpětnému odrazu, když se materiál vlivem tepla vznikajícího při řezání rozpustí a přilepí se ke kotouči. Nikdy neřežte plastové materiály diamantovým kotoučem!

Postupujte podle pokynů dodávaných s řezacím kotoučem, které se týkají vhodnosti kotouče pro různá použití. V případě nejasností se obraťte na svého prodejce.

	Beton	Kov	Plast	Litina
Abrazivní kotouče	X	X	X	X
Diamantové kotouče	X	X*		X*

* VAROVÁNÍ! Pouze speciální kotouče.

Ruční vysokorychlostní stroje



VÝSTRAHA! Nikdy nepoužívejte řezací kotouč s označením nižšího počtu otáček než co je uvedeno na rozbrušovací pile. Používejte pouze řezací kotouče, které jsou určeny pro vysokorychlostní ruční rozbrušovací pily.

- Naše řezací kotouče jsou vyrobeny pro vysokorychlostní přenosné rozbrušovací pily.
- Řezací kotouč musí být označen stejným počtem otáček nebo vyšším ve srovnání s tím, který je uveden na štítku na rozbrušovací pile. Nikdy nepoužívejte řezací kotouč s nižším počtem otáček než s tím, který je uveden na rozbrušovací pile.

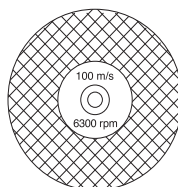

Vibrace v kotoučích

- Používáte-li příliš velký nátlak, může disk ztratit svou kulatost a může začít vibrovat.
- Menší nátlak může eliminovat vibraci. Jinak vyměňte disk.

Abrazivní kotouče

- Řezací materiál v abrazivních kotoučích tvoří brusná zrnka, spojená pomocí organických pojidel. "Zesílené řezací kotouče" jsou vybudovány na bázi textilu nebo vláken, což zabrání úplnému rozlomení při maximálním počtu otáček, kdyby došlo k popraskání nebo poškození kotouče.
- Prestanda řezacího kotouče je dána typem a velikostí brusných zrněk a typem a tvrdostí pojidla.
- Dohlédněte na to, aby nebyl řezací kotouč poškozen nebo neměl trhlinky.

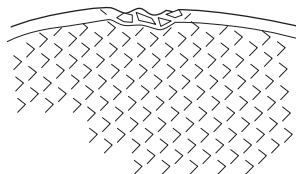

- Zkuste abrazivní disk tím, že jej pověsíte na prst a lehce na něj ťuknete rukojetí šroubováku nebo jiným předmětem. Neuslyšíte-li zcela jasný a zvonivý tón, je disk poškozený.

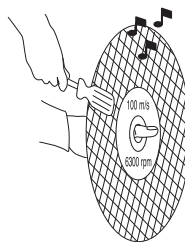

ŘEZACÍ KOTOUČE

Brusné kotouče pro různé materiály

Typ kotouče	Materiály
Kotouč na beton	Beton, asfalt, kamenné zdivo, litina, hliník, měď, mosaz, kabely, pryž, umělá hmota atd.
Kotouč na kovy	Ocel, legované oceli a jiné tvrdé kovy.



VÝSTRAHA! Brusné kotouče nepoužívejte spolu s vodou. Když je brusný kotouč vystaven působení vody nebo vlhkosti, zhoršuje se jeho pevnost a hrozí zvýšené riziko jeho rozlomení.

Diamantové kotouče

Všeobecně



VÝSTRAHA! Při řezání umělých hmot pomocí diamantového kotouče může dojít ke zpětnému odrazu, když se materiál vlivem tepla vznikajícího při řezání rozpustí a přilepí se ke kotouči.



VÝSTRAHA! Diamantové kotouče se při použití mohou velmi zahřát. Přehřátý kotouč je výsledkem nesprávného používání a může být příčinou deformace disku, která následně může způsobit škody na majetku a zranění osob.

- Diamantové kotouče se skládají z ocelové kostry opatřené segmenty s průmyslovými diamanty.
- Diamantové kotouče dají nižší náklady na pracovní úkon, méně častou výměnu kotouče a konstantní hloubku řezu.
- Při použití diamantového kotouče dohlédněte na to, aby se otáčel ve směru šipky na kotouči.

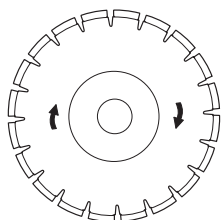

Diamantové kotouče pro různé materiály

- Diamantové řezací kotouče jsou vhodné pro kamenné, železobetonové a další kompozitní materiály.
- Diamantové kotouče jsou v provedení o několika stupních tvrdosti.
- Pro řezání kovů by měly být používány speciální kotouče. Požádejte svého prodejce o pomoc při výběru správného výrobku.

Ostření diamantových kotoučů

- Používejte vždy jen ostrý diamantový kotouč.
- Diamantové kotouče mohou být tupé, používáte-li nesprávný podávací tlak nebo při řezání některých materiálů jako silně vyztužený beton. Práce s tupým diamantovým kotoučem způsobí přehřátí, což vede k odpadnutí diamantových segmentů.
- Naostřete kotouč tak, že řezáte v měkkém materiálu, jako je pískovec nebo cihla.

Diamantové kotouče k řezání za sucha

- Diamantové kotouče pro řezání za sucha mohou a nemusí být chlazený vodou.
- Při suchém řezání vytáhněte disk z řezu po každých 30 až 60 sekundách a nechte ho běžet ve vzduchu po dobu asi 10 sekund, aby vychladl. Pokud tak neučiníte, může se kotouč přehřát.

Diamantové kotouče k řezání za mokra

- Diamantové kotouče pro řezání za mokra musí být chlazený vodou. Pokud tak neučiníte, může se kotouč přehřát.
- Vodní chlazení ochlazuje kotouč, zvyšuje jeho životnost a snižuje tvorbu prachu.

Ozubené kotouče, kotouče s karbidovým ostřím a nouzové situace

Speciální kotouče s karbidovým ostřím jsou určeny k použití pouze při záchranných pracích vycvičenými profesionály.

Přeprava a přechovávání

- Nepřechovávejte ani nepřpravujte zkracovačku s nasazeným řezným kotoučem. Všechny řezné kotouče je nutno po použití se stroje sejmout a dobře přechovávat.
- Přechovávejte kotouč v prostoru suchém, kde nemůže dojít k mrazu. Buďte zvláště opatrní s abrazivními kotouči. Abrazivní kotouče je nutno přechovávat na vodorovné ploše. Přechovávané-li abrazivní disk ve vlhku, může dojít k porušení vyvážení a tím k poškození.
- Prohlédněte pozorně nové kotouče, zda nejsou poškozeny po přepravě nebo přechovávání.

Všeobecně



VÝSTRAHA! Motor by měl být vypnutý a vypínač by se měl nacházet v poloze STOP.

Kontrola hnací osy a podložek příruby.

Vyměňujete-li řezací disk za nový zkontrolujte také podložky příruby a hnací osu.

- Zkontrolujte, že jsou závity hnací osy nepoškozeny.
- Zkontrolujte, že kontaktní plochy řezacího disku a podložek příruby nejsou poškozené, mají správný rozměr a jsou čisté a běží správně na hnací ose.

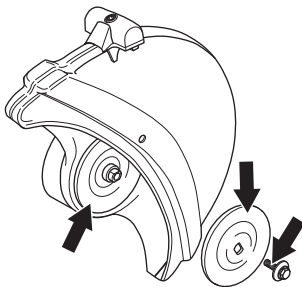

- Nepoužívejte nikdy křivé, uražené, naražené nebo znečištěné podložky příruby. Nepoužívejte podložky příruby různých rozměrů.

Montáž řezacího kotouče

- Řezací disky Husqvarna jsou schváleny pro ruční rozbrušovací pily.
- K dalšímu přizpůsobení stroje k centrickému otvoru v řezacím disku se používají vložky, které souhlasí s osou stroje. Používejte vždy vložku se správným průměrem! Na řezacím disku je uveden průměr centrického otvoru disku.

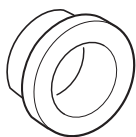

- Při montáži diamantového kotouče na zkracovačku dbejte na to, aby se otáčel ve směru šipky uvedené na kotouči.
- Disk se umístí na vložku (A) mezi vnitřní podložkou příruby (B) podložkou příruby (C). Podložka příruby se natočí tak, aby správně dosedla na osu.

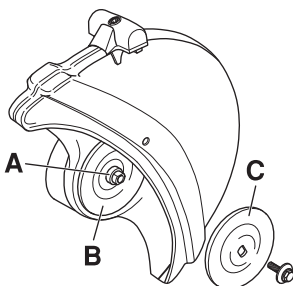

- Zajistěte hřídel.

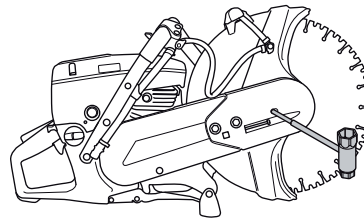

- Šroub, který drží řezací kotouč, se utáhne pomocí momentu 15–25 Nm.

Kryt řezacího disku

- Kryt řezacího vybavení je nutno nastavit tak, aby zadní část naléhala na opracovávaný kus. Odpad a jiskry od řezaného materiálu se sbírají v krytu a odvádí se od uživatele. Kryt musí být vždy namontován na stroji.

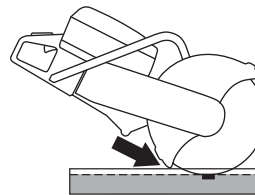

Demontáž zátky OilGuard (K760 OilGuard)

- Při dodání stroje jsou ucpávka OilGuard (A) i modrý kolík indikátoru (B) připevněny na nádrži.

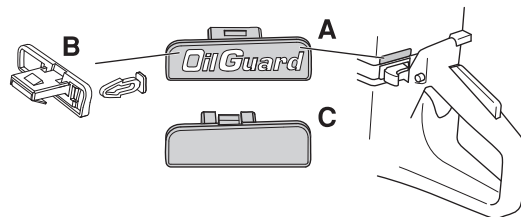

- Jste-li v situaci, kdy nemáte přístup k oleji Husqvarna OilGuard, ale máte olej podobné kvality, můžete systém OilGuard deaktivovat použitím funkce odpojení.
- K deaktivaci funkce vypáčte ucpávku OilGuard pomocí šroubováku a poté vylomte kolík indikátoru. K dokončení deaktivace a zakrytí otvoru nyní připevněte ucpávku odpojovače (C) do nádrže.
- Chcete-li znovu aktivovat systém OilGuard, zatlačte ucpávku OilGuard znovu. Dojde k opětovné aktivaci systému, ovšem upozorňujeme, že vylomený kolík indikátoru již nelze nasadit zpět.
- Vylomený kolík indikátoru indikuje, že je systém OilGuard odpojen.
- Můžete si zakoupit nový náhradní kolík indikátoru, ten se však prodává pouze v šedé barvě a indikuje tak, že systém OilGuard byl od doby, kdy stroj opustil továrnu, již deaktivován.

MANIPULACE S PALIVEM

Všeobecně



VÝSTRAHA! Spouštění motoru v uzavřeném nebo špatně větraném prostoru může způsobit smrt udušením nebo otravou oxidem uhelnatým. Při práci v jámách nebo výkopech hlubších než jeden metr zajistěte pomocí ventilátorů řádnou cirkulaci vzduchu.

Palivo a výpary paliva jsou velmi hořlavé a jsou zdraví škodlivé při jejich vdechnutí a kontaktu s pokožkou. Buďte proto opatrní při zacházení s palivem a dbejte na to, aby byla v místě zacházení s palivem dobrá ventilace.

Výfukové plyny z motoru jsou horké a mohou obsahovat jiskry, které by mohly zažehnout požár. Nikdy nespouštějte zařízení uvnitř budovy nebo v blízkosti hořlavých materiálů!

V blízkosti paliva nekuřte ani neumísťujte žádné horké předměty.

Palivo

UPOZORNĚNÍ! Stroj je vybaven dvoudobým motorem a při jeho provozu se musí vždy použít směs benzínu a oleje pro dvoudobé motory. Aby se zaručilo správné složení směsi, je velmi důležité přesně odměřovat množství přidávaného oleje. Když mícháte malá množství paliva, i malé nepřesnosti mohou výrazně ovlivnit poměr směsi.

Benzín

- Používejte vždy kvalitní olovnatý či bezolovnatý benzín.
- Nejnižší doporučené oktanové číslo je 90 (RON). Pokud použijete do motoru benzín s oktanovým číslem menším než 90, může dojít k tzv. klepání motoru. Výsledkem je vysoká teplota motoru, která může být příčinou jeho vážného poškození.
- Při dlouhodobé práci v režimu vysokých otáček se doporučuje používat benzín s vyšším oktanovým číslem.

Ekologické palivo

HUSQVARNA doporučuje použití ekologického benzínu (t.zv. akrylátové palivo), buď Aspen dvoutaktový benzín nebo ekologický benzín určený pro čtyřtaktové motory, smíšený s olejem jak uvedeno níže. Povšimněte si, že je někdy po výměně typu paliva třeba seřídit karburátor (viz návod v kapitole Karburátor).

Olej pro dvoudobé motory

K760

- Abyste dosáhli co nejlepších výsledků a výkonu, používejte olej pro dvoudobé motory HUSQVARNA, který je vyráběn speciálně pro naše vzduchem chlazené dvoudobé motory.
- Nikdy nepoužívejte olej pro dvoudobé motory chlazené vodou, někdy také nazývaný olej pro lodní motory (tzv. TCW).
- Nikdy nepoužívejte olej určený pro čtyřdobé motory.

K760 OilGuard

- Používejte dvoutaktní olej HUSQVARNA OilGuard.

Míchání směsi

- Vždy míchejte benzín a olej v čisté nádobě určené na pohonné hmoty.
- Míchání začněte vždy nalitím poloviny dávky benzínu. Potom přidejte celou dávku oleje. Směs paliva dobře promíchejte (protřepejte). Přidejte zbývající polovinu dávky benzínu.
- Směs paliva před nalitím do palivové nádrže zařízení důkladně promíchejte (protřepejte).
- Nemíchejte větší dávku paliva než na jeden měsíc dopředu.

Poměr směsi (K760)

- 1:50 (2%) s olejem pro dvoudobé motory HUSQVARNA nebo podobným.
- 1:33 (3%) s ostatními oleji určenými pro dvoudobé motory chlazené vzduchem, klasifikovanými pro JASO FB/ISO EGB.

Benzín, litrů	Olej pro dvoudobé motory, litrů	
	2% (1:50)	3% (1:33)
5	0,10	0,15
10	0,20	0,30
15	0,30	0,45
20	0,40	0,60

Poměr směsi (K760 OilGuard)

- 1:50 (2 %) s olejem HUSQVARNA OilGuard

Benzín, litrů	Dvoutaktní olej OilGuard, litr
	2% (1:50)
5	0,10
10	0,20
15	0,30
20	0,40

Plnění paliva



VÝSTRAHA! Před doplněním paliva motor vypněte a nechte jej po několik minut zchladnout. Motor by měl být vypnutý a vypínač by se měl nacházet v poloze STOP.

Před doplňováním paliva otvírejte uzávěr nádrže pomalu, aby se mohl zvolna uvolnit přetlak.

Očistěte prostor okolo palivové zátky.

Po doplnění paliva pečlivě uzavřete uzávěr palivové nádrže. Nedbalost může vést ke vzniku požáru.

Před zahájením startování se s motorovým foukačem přemístěte alespoň 3 m od místa, kde jste doplňovali palivo.

Stroj nikdy nespustíte:

- Jestliže vám na stroj vyteklo palivo nebo motorový olej: Je třeba všechno rozlité palivo setřít a zbytek nechat vypařit.
- Jestliže jste potřísnili palivem sebe nebo oděv, převlékněte se. Omyjte ty části těla, které byly v kontaktu s palivem. Použijte mýdlo a vodu.
- Jestliže ze stroje uniká palivo. Pravidelně kontrolujte těsnost uzávěru palivové nádrže a přívodů paliva.

Přeprava a přechovávání

- Stroj i palivo je třeba přechovávat a přepravovat tak, aby se eventuelní ucházející palivo a benzínové výpary nedostaly do kontaktu s jiskrami nebo otevřeným ohněm, například od elektrických strojů, elektrických motorů, elektrických spínačů/vypínačů, tepelných kotlů apod.
- Palivo je vždy třeba přechovávat a přepravovat v nádobách, určených a schválených výhradně k tomuto účelu.

Dlouhodobé uskladnění

- Před uložením stroje na delší dobu je nutno vyprázdnit nádržku na palivo. Zjistěte na vaší nejbližší benzínové čerpací stanici, kam lze odevzdat zbylé palivo.

OilGuard (K760 OilGuard)

- Stroje vybavené systémem OilGuard mají zabudovaný systém identifikace nesprávné směsi paliva.
- Jakmile je stroj v chodu, detektor zjistí kvalitu paliva, což trvá asi deset vteřin. V případě použití správného množství oleje Husqvarna OilGuard stroj poběží normální rychlostí. V případě použití nesprávného typu oleje to stroj zaznamená a omezí rychlost motoru na 3 800 ot./min, aby se zabránilo poškození motoru.
- Aby motor stroje opět běžel normální rychlostí, musíte vylít nesprávnou směs paliva a poté stroj naplnit směsí paliva obsahující správný poměr (2 %) oleje Husqvarna OilGuard.

Ochranné prostředky

Všeobecně

- Nikdy nepracujte se strojem, nemáte-li možnost přivolat pomoc v případě nehody.

Osobní ochranné pomůcky

Při každém použití stroje je nutné používat schválené osobní ochranné pomůcky. Osobní ochranné pomůcky nemohou vyloučit nebezpečí úrazu, ale sníží míru poranění v případě, že dojde k nehodě. Požádejte svého prodejce o pomoc při výběru správného vybavení.



VÝSTRAHA! Při použití výrobků jako jsou řezačky, rozbrušovačky, vrtačky, které brousí nebo formují materiál, může vznikat prach a výpary, které mohou obsahovat škodlivé chemikálie. Zkontrolujte strukturu materiálu, se kterým budete pracovat, a použijte vhodnou dýchací masku.

Dlouhodobé vystavování působení hluku může vést k trvalému poškození sluchu. Proto vždy používejte schválenou ochranu sluchu. Je nutné dát vždy pozor na výstražné signály nebo volání, používáte-li ochranu sluchu. Sejměte vždy ochranu sluchu ihned po zastavení motoru.

Vždy používejte:

- Schválenou ochrannou přilbu
- Ochrana sluchu
- Ochranné brýle či štít
- Dechová rouška
- Silné rukavice s jistým úchopem.
- Přiléhavý, silný a pohodlný oděv, který dovolí plnou pohyblivost.
- Vysoké boty s ocelovou špičkou a neklouzavou podrážkou.

Ostatní ochranné prostředky



POZOR! Při práci s tímto zařízením může docházet k jiskření a vzniká riziko požáru. Vždy mějte při ruce protipožární vybavení.

- Hasicí přístroj a lopata
- Vždy mějte po ruce soupravu pro poskytování první pomoci.

Obecná bezpečnostní opatření

Tento oddíl popisuje základní bezpečnostní pravidla při práci se strojem. Tyto informace nikdy nemohou nahradit profesionální zručnost a zkušenost.

- Než začnete stroj používat, prostudujte si, prosím, pečlivě návod k použití a ubezpečte se, že jste dokonale pochopili pokyny v něm uvedené.
- Odpovědností obsluhy je, aby lidé nebo jejich majetek byli chráněni před nehodami a dalšími riziky.
- Zařízení musí být udržováno v čistotě. Symboly a nálepky musí být plně čitelné.

Vždy používejte zdravý rozum

Není možné zmínit všechny představitelné situace, se kterými se můžete setkat. Vždy buďte opatrní a používejte zdravý rozum. V případě, že se dostanete do situace, kdy se necítíte bezpečně, ukončete práci a požádejte o radu odborníka. Obrátte se na vašeho prodejce, servis nebo na zkušeného pracovníka se strojem. Nepouštějte se do žádné práce, na kterou se cítíte nedostatečně kvalifikováni!



VÝSTRAHA! Při nesprávném nebo neopatrném použití se zařízení může stát nebezpečným nástrojem, což může obsluze nebo dalším osobám způsobit závažná nebo smrtelná zranění.

Dětem a osobám, které nejsou seznámeny s používáním stroje, nedovolte jeho použití ani opravy.

Nedovolte pracovat se strojem nikomu, kdo si předem nepřčetl a neporozuměl obsahu návodu k použití.

Nikdy stroj nepoužívejte, když jste unaveni, po požití alkoholu nebo když užíváte léky, které mohou ovlivnit váš zrak, odhad nebo koordinaci pohybů.



VÝSTRAHA! Neoprávněné změny a nebo použití nepovolného příslušenství může způsobit vážné zranění nebo smrt uživatele či jiných osob. Konstrukce zařízení nesmí být za žádných okolností upravována bez svolení výrobce.

Nikdy neupravujte stroj tak, že byste změnili trvale jeho původní konstrukci, a nepoužívejte jej ani v případě, kdy se vám bude zdát, že ji upravil někdo jiný.

Nikdy nepoužívejte stroj, který není zcela v pořádku. Pravidelně provádějte kontroly a údržbu podle servisních pokynů popsaných v této příručce. Některé úkony údržby a opravy mohou provádět pouze vyškolení a kvalifikovaní odborníci. Viz pokyny v části Údržba.

Vždy používejte originální příslušenství.



VÝSTRAHA! Tento stroj vytváří během provozu elektromagnetické pole. Toto pole může za určitých okolností narušovat funkci aktivních či pasivních implantovaných lékařských přístrojů. Pro snížení rizika vážného či smrtelného poranění doporučujeme osobám s implantovanými lékařskými přístroji poradit se před použitím stroje s lékařem a s výrobcem implantovaného lékařského přístroje.

Bezpečnost pracovního prostoru



VÝSTRAHA! Bezpečnostní vzdálenost od rozbrušovacího stroje je 15 metrů. Jste zodpovědní za to, že se v pracovním okruhu nezdržují zvířata a diváci. Nezačnete řezat pokud není pracovní okruh volný a pokud vy nestojíte pevně.

- Prohlédněte své okolí a ujistěte se, že se v něm nenachází nic, co by mohlo ovlivnit vaši kontrolu nad zařízením.
- Zajistěte, aby nemohlo dojít ke kontaktu osob nebo nějakých předmětů s řezacím zařízením nebo k zasažení částmi kotouče v případě jeho rozlomení.
- Nepoužívejte motorový foukač za špatného počasí, jako např. v husté mlze, prudkém dešti, silném větru, silném mrazu apod. Práce za špatného počasí je namahavá a může vést k nebezpečným okolnostem, např. ke kluzkému podloží.
- Nikdy nezačínáte pracovat se strojem dokud není pracovní plocha prázdná a vy nestojíte pevně. Ujistěte se o tom, že nemůže při práci dojít ke spadnutí materiálu a tím ke škodám a úrazu. Buďte velmi opatrní při práci ve svahu.
- K vytvoření bezpečného pracovního prostředí se ujistěte, že je pracovní plocha řádně osvětlena.
- Zkontrolujte, zda není v pracovním prostoru nebo v materiálu určeném k řezání vedeno nějaké potrubí nebo elektrické kabely.

Hlavní principy činnosti



VÝSTRAHA! Nenaklánějte rozbrušovací pilu do strany, toto může způsobit uváznutí kotouče nebo jeho zlomení a tím může dojít k úrazu.

Naprostě se vyvarujte řezání pomocí boku kotouče; dojde takřka jistě k jeho poškození, zlomení a toto může způsobit velkou škodu. Užívejte pouze řezný díl.

Při řezání umělých hmot pomocí diamantového kotouče může dojít ke zpětnému odrazu, když se materiál vlivem tepla vznikajícího při řezání rozpustí a přilepí se ke kotouči. Nikdy neřežte plastové materiály diamantovým kotoučem!

- Zařízení je zkonstruováno a určeno k řezání pomocí brusných kotoučů nebo diamantových kotoučů určených pro vysokorychlostní ruční zařízení. Zařízení nesmí být používáno s jakýmkoliv jiným typem kotouče nebo pro jakýkoliv jiný typ řezání.
- Je-li motor v chodu udržujte vzdálenost k řezacímu kotouči.
- Se strojem nikdy nepohybujte, je-li řezné zařízení v pohybu. Stroj je vybaven třecím retardérem ke zkrácení času zastavení.
- Kryt řezacího vybavení je nutno nastavit tak, aby zadní část naléhala na opracovávaný kus. Odpad a jiskry od řezaného materiálu se sbírají v krytu a odvádí se od uživatele. Za chodu musí být kryt řezného zařízení vždy nasazený.

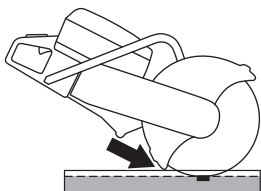

- Nikdy k řezání nepoužívejte zónu zpětného rázu kotouče. Viz pokyny v části Zpětný ráz.
- Držte dobře rovnováhu a stůjte pevně.
- Nikdy neřežte nad úroveň ramen. Nikdy neřežte ze žebříku. Při práci ve výškách použijte plošinu nebo lešení.

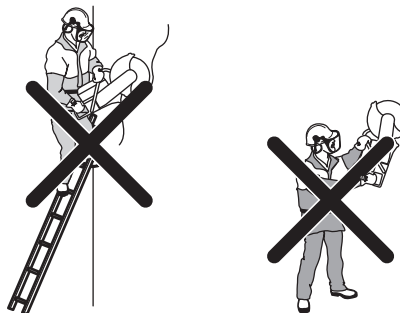

- Držte stroj vždy pevně oběma rukama. Držte jej tak, aby se palce i prsty sevřely kolem držadel.

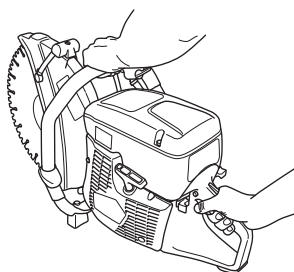

- Stůjte v pohodlné vzdálenosti od zpracovávaného kusu.
- Před spuštěním stroje zkontrolujte, že není disk s ničím ve styku.
- Řezacím kotoučem řežte jemně s vysokou rychlostí otáčení (plný výkon). Udržujte maximální otáčky až do dokončení řezání.
- Nechte stroj pracovat, aniž byste na řezací kotouč působili silou nebo tlačili.
- Posunujte stroj ve směru řezacího disku. Tlak ze strany může zničit disk a je velmi nebezpečný.

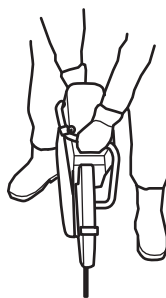

- Pohybujte diskem vpřed a vzad tak, abyste měli co nejmenší kontaktní plochu mezi diskem a řezaným materiálem. Tím udržujete teplotu disku co nejnižší a řezání je účinné.

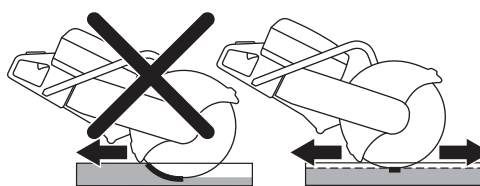

Řezání pomocí ozubených kotoučů nebo kotoučů s karbidovým ostřím během záchranných operací



VÝSTRAHA! Rozbrušovací pila s kotoučem s karbidovým ostřím se nesmí nikdy používat při jiných než záchranných operacích, například při stavebních činnostech.

Vždy si uvědomte, že kotouče s karbidovým ostřím jsou při nesprávném použití náchylnější ke zpětnému rázu než brusné nebo diamantové kotouče.

Pokud se bezpečnostní složky (požární sbor), které zakoupily tuto rozbrušovací pilu, rozhodnou vybavit pro záchranné operace svou jednotku kotoučem s karbidovým ostřím, je třeba dodržovat následující bezpečnostní předpisy.

Výcvik a ochranné vybavení

- Rozbrušovací pilu smí používat pouze obsluha vycvičená v řezání rozbrušovací pilou vybavenou kotoučem s karbidovým ostřím.
- Obsluha musí trvale nosit protipožární vybavení zajišťující kompletní ochranu.
- Obsluha musí nosit obličejový ochranný štít chránící celý obličej (nikoli pouze ochranné brýle), aby si chránila obličej před odlétávajícími úlomky a náhlým zpětným rázem rozbrušovací pily.

Nebezpečná oblast

Uvnitř nebezpečné oblasti, ve které může odlétávat materiál, se nesmí vyskytovat žádné osoby bez výše popsaného ochranného vybavení.

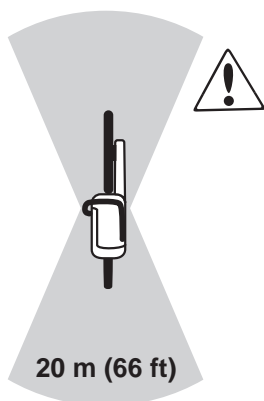

Rychlost kotouče

Řezacím kotoučem řežte jemně s vysokou rychlostí otáčení (plný výkon). Udržujte maximální otáčky až do dokončení řezání. Nízká rychlost kotouče může zejména v případě tvrdých a tenkých materiálů vést k zablokování a odlamování karbidových břitových destiček.

Tenký materiál

Řezání tenkých a tvrdých materiálů, například plechových střeš, je třeba provádět v dopředném směru, aby měla obsluha co nejlepší kontrolu nad pilou.

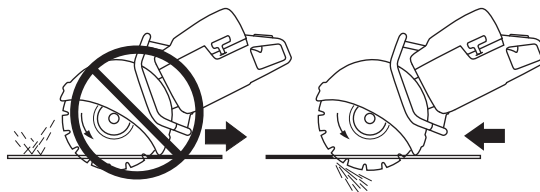

Sevření nebo zablokování

Pěčlivě uvažte, jak se bude objekt v závěrečné fázi řezání pohybovat, aby nedošlo k sevření nebo zablokování kotouče. Řez se musí během řezání rozevírat. Pokud se objekt začne prohýbat a řez se začne zavírat, může dojít k sevření kotouče a následně ke zpětnému rázu nebo k poškození kotouče.

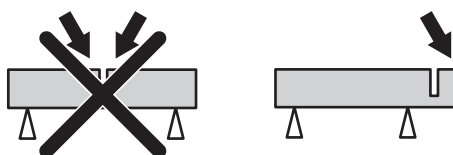

Rovné řezání

Zešikmení nebo zkroucení linie řezu snižuje účinnost řezání a poškozuje kotouč.

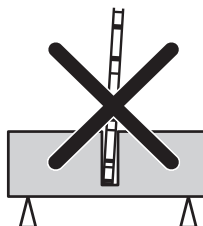

Před každou záchrannou operací

Zkontrolujte, zda kotouč a kryt kotouče nejsou poškozeny nebo nemají trhlinky. Pokud byl kotouč nebo kryt kotouče vystaven úderu nebo má trhlinky, vyměňte příslušný díl.

- Kontrolujte, zda se z řezacího kotouče neuvolnily některé karbidové břitové destičky.
- Kontrolujte, zda kotouč není zkroucený nebo zda nevykazuje znaky prasknutí či dalších vad.

Kotouče s karbidovým ostřím ztrácí při řezání tvrdých materiálů rychle svou ostrost. K dosažení co nejlepších výsledků doporučujeme při záchranných operacích nasadit nový kotouč.

Zpětný ráz



VÝSTRAHA! Ke zpětným rázům dochází nečekaně a mohou být velmi prudké. Rozbrušovací pila může být vymrštěna směrem nahoru a zpět k uživateli rotačním pohybem způsobujícím vážné nebo dokonce smrtelné zranění. Je bezpodmínečně nutné rozumět principu vzniku zpětných rázů a jak jim před použitím zařízení zabránit.

Zpětný ráz je náhlý pohyb směrem vzhůru, ke kterému může dojít, když se řezné kotouče zaseknou v zóně zpětného rázu. Zpětné rázy jsou většinou nepatrné a představují pouze malé nebezpečí. Zpětný ráz však může být velmi prudký a může

OBSLUHA

rozbrušovací pilu vymrští směrem nahoru a zpět k uživateli rotačním pohybem způsobujícím vážné nebo dokonce smrtelné zranění.

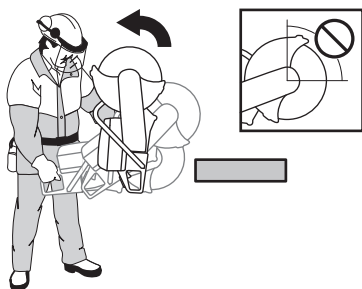

Reaktivní síla

Při řezání je vždy přítomna reaktivní síla. Tato síla táhne zařízení opačným směrem oproti směru otáčení kotouče. Většinu času je tato síla nepatrná. Pokud dojde k zaseknutí kotouče, tato reaktivní síla se znásobí a může dojít ke ztrátě kontroly nad rozbrušovací pilou.

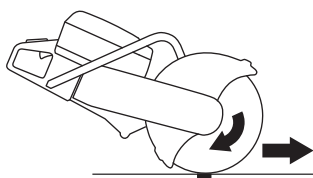

Zóna zpětného rázu

Nikdy k řezání nepoužívejte zónu zpětného rázu kotouče. Pokud dojde k zaseknutí kotouče v zóně zpětného rázu, reaktivní síla rozbrušovací pilu vymrští směrem nahoru a zpět k uživateli rotačním pohybem způsobujícím vážné nebo dokonce smrtelné zranění.

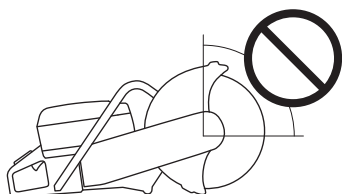

Zpětný ráz způsobený stoupáním kotouče

Pokud je k řezání použita zóna zpětného rázu, reaktivní síla způsobí stoupání kotouče v řezu. Nepoužívejte zónu zpětného rázu. K řezání použijte spodní kvadrant kotouče, abyste zabránili zpětnému rázu způsobenému stoupáním kotouče.

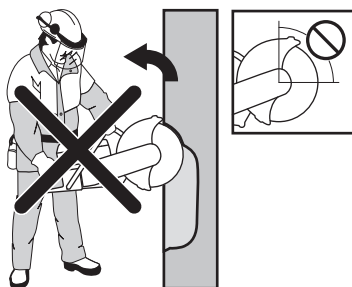

Zpětný ráz způsobený přiskřípnutím kotouče

K přiskřípnutí kotouče dochází při sevření řezu. Pokud dojde k zaseknutí kotouče, tato reaktivní síla se znásobí a může dojít ke ztrátě kontroly nad rozbrušovací pilou.



Pokud dojde k zaseknutí kotouče v zóně zpětného rázu, reaktivní síla rozbrušovací pilu vymrští směrem nahoru a zpět k uživateli rotačním pohybem způsobujícím vážné nebo dokonce smrtelné zranění.

Řezání trubek a přiskřípnutí kotouče

Při řezání trubek je třeba dbát zvýšené opatrnosti. Pokud není trubka řádně podepřena a řez není při řezání stále rozevřen, může se kotouč zaseknout v zóně zpětného rázu a způsobit vážný zpětný ráz.

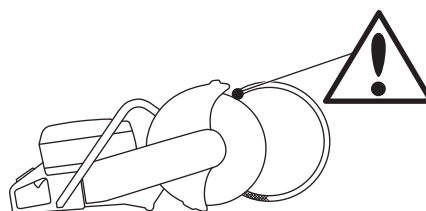

Ochrana před zpětným rázem

Zabránit zpětnému rázu je jednoduché.

- Podepřete obrobek tak, aby byl řez při řezání stále rozevřen. Pokud je řez rozevřen, nedochází k žádným zpětným rázům. Pokud se řez uzavře a skřípne kotouč, dochází vždy k riziku zpětného rázu.

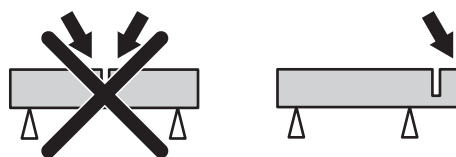

- Buďte opatrní při vsunutí kotouče do stávajícího řezu.
- Dejte pozor na to, zda se zpracovávaný kus nepřesune nebo nestane-li se něco jiného, co by mohlo způsobit sevření řezu a uskřípnutí kotouče.

Přeprava a přechovávání

- Zařízení při transportu zajistěte, aby nedocházelo k poškození a nehodám.
- Informace o transportu a skladování řezacích kotoučů naleznete v části Řezací kotouče.
- Informace o transportu a skladování paliva naleznete v části Manipulace s palivem.
- Skladujte zařízení v uzamykatelném prostoru mimo dosah dětí a nepovolaných osob.

STARTOVÁNÍ A VYPÍNÁNÍ

Opatření před startováním



VÝSTRAHA! Než začnete stroj používat, prostudujte si, prosím, pečlivě návod k použití a ubezpečte se, že jste dokonale pochopili pokyny v něm uvedené.

Používejte osobní ochranné pomůcky. Viz pokyny v části Osobní ochranné pomůcky.

Dbejte, aby se v pracovním prostoru nenacházely nepovolané osoby, mohlo by dojít k vážnému úrazu.

Zkontrolujte, zda je řádně zajištěna zátka palivové nádrže a zda nedochází k úniku paliva. Nebezpečí požáru.

- Provádějte denní údržbu. Viz pokyny v části Údržba.

Startování

- **Dekompresní ventil:** Stiskněte ventil pro snížení tlaku ve válci, tím se usnadní uvedení motorové rozbrušovací pily do chodu. Dekompresní ventil je třeba použít při každém uvádění do chodu. Když se stroj uvede do chodu, ventil se automaticky vrátí do své původní polohy.

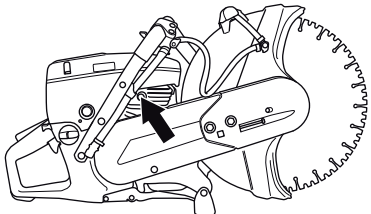

- **Stop spínač (vypínač zapalování):** Přesvědčte se, zda je vypínač (STOP) nastaven v levé poloze.

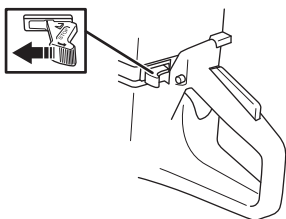

- **Sytič - studený motor:** Vytáhněte zcela ovládač sytiče.

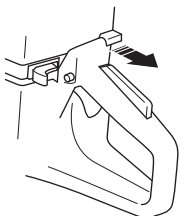

- **Plyn na startovací pozici:** Stlačte zarážku regláže plynu, regláž plynu a potom zarážku startovacího plynu (A). Pustte regláž plynu a tato je zablokována v poloze polovičního plynu. Zarážka se povolí úplným stlačením regláže plynu.

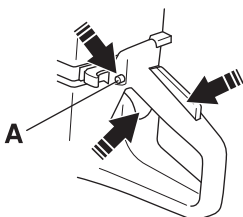

- **Provětrání:** Opakovaně stiskněte provětrávací membránu (nejméně 6 krát), dokud se nezaplní palivem. Membrána nemusí být úplně plná.

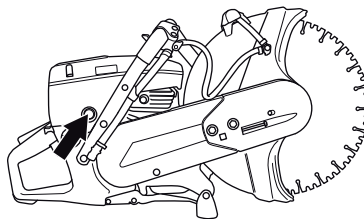

Nastartujte motor



VÝSTRAHA! Při uvádění motoru do chodu se řezací kotouč otáčí. Ujistěte se, že se může otáčet volně.

- Uchopte přední rukojeť levou rukou. Pravou nohu položte na spodní část zadní rukojeti a přitom přitlačte rozbrušovací pilu k zemi. **Nikdy nemotejte startovací lanko kolem ruky.**



- Uchopte pravou rukou startovací rukojeť a zvolna vytáhněte startovací lanko až pocítíte odpor (v této chvíli došlo k zaskočení západek ve startovacím mechanismu) a potom rychle a silně za lanko zatahujte.

UPOZORNĚNÍ! Nevytahujte celou délku lanka startéru, nepouštějte startovací madlo a nenechávejte plně vytažené lanko samovolně navíjet. To by mohlo stroj poškodit.

- **Při studeném motoru:** Po nastartování motoru se stroj zastaví, protože je vytažený ovladač sytiče. Stiskněte ovladač sytiče a dekompresní ventil. Táhněte za startovací rukojeť, dokud motor nenastartuje.
- Při nastartování motoru dejte rychle plný plyn a plyn startu se automaticky vypne.

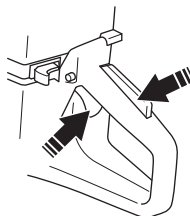

Vypínání



POZOR! Řezací kotouč se ještě minutu po zastavení motoru otáčí. (Volný doběh.)
Dokud se řezací kotouč zcela nezastaví, musí se volně otáčet. Nedbalost může vést k těžkému úrazu nebo smrtelnému zranění.

- Motor vypnete přepnutím vypínače (STOP) do pravé polohy.

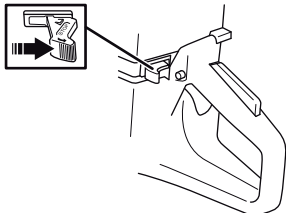

Všeobecně



VÝSTRAHA! Uživatel smí provádět pouze takové údržbářské a servisní úkoly, které jsou popsány v tomto návodu k použití. Rozsáhlejší zásahy je nutno nechat provést autorizované servisní dílně.

Motor by měl být vypnutý a vypínač by se měl nacházet v poloze STOP.

Používejte osobní ochranné pomůcky. Viz pokyny v části Osobní ochranné pomůcky.

Životnost stroje se může zkracovat a riziko úrazů zvyšovat, jestliže se údržba stroje neprovádí správně anebo se opravy neprovádějí odborně. Pokud potřebujete další informace, obraťte se na nejbližší servisní dílnu.

- Zajistěte pravidelné kontroly a provádění základního seřízení a oprav stroje u autorizovaného dodavatele společnosti Husqvarna.

Schema technické údržby

V plánu údržby můžete vidět, které součásti vašeho zařízení vyžadují údržbu a v jakých intervalech by měla probíhat. Tyto intervaly jsou vypočítávány na základě každodenního využívání zařízení a v závislosti na míře používání se mohou lišit.

Denní údržba	Týdenní údržba	Měsíční údržba
Čištění	Čištění	Čištění
Čištění vnějších částí		Zapalovací svíčka
Přívod chladicího vzduchu		Palivová nádrž
Funkční kontrola	Funkční kontrola	Funkční kontrola
Všeobecná kontrola	Antivibrační systém*	Palivový systém
Pojistka páčky plynu*	Tlumič výfuku*	Vzduchový filtr
Stop spínač (vypínač zapalování)*	Hnací řemen	Hnací kolo, spojka
Kryt řezacího disku*	Karburátor	
Řezací kotouč**	Startér	

*Viz pokyny v části Bezpečnostní výbava zařízení.

**Viz pokyny v části Řezací kotouče a Montáž a nastavení.

Čištění

Čištění vnějších částí

- Stroje denně čistěte opláchnutím čistou vodou po ukončení práce.

Přívod chladicího vzduchu

- V případě potřeby vyčistěte přívod chladicího vzduchu.

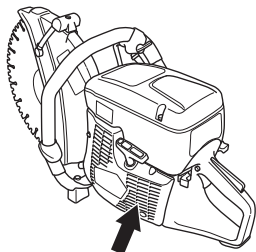

UPOZORNĚNÍ! Znečištěný nebo ucpaný přívod vzduchu má za následek přehřívání zařízení, což vede k poškození válce a pístu.

Zapalovací svíčka

- Pokud má stroj malý výkon, má problémy při startování nebo nemá správný chod při otáčkách chodu naprázdno: vždy před dalšími kroky nejprve zkontrolujte zapalovací svíčku.
- Ujistěte se, že koncovka zapalovacího kabelu a zapalovací kabel jsou neporušené, aby se zabránilo nebezpečí úrazu elektrickým proudem.
- Pokud je zapalovací svíčka znečištěná, vyčistěte ji a současně zkontrolujte, zda vzdálenost mezi elektrodami činí 0,5 mm. V případě potřeby je vyměňte.

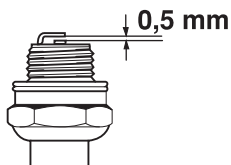

UPOZORNĚNÍ! Vždy používejte doporučený typ zapalovacích svíček! Použití jiného typu zapalovacích svíček by mohlo poškodit píst či válec.

Tyto faktory přispívají k tvorbě usazenin na elektrodách zapalovací svíčky, které mohou následně vést k provozním problémům a obtížím při startování.

- Nesprávná palivová směs (příliš mnoho nebo špatný olej).
- Znečištěný vzduchový filtr.

Funkční kontrola

Všeobecná kontrola

- Přesvědčte se, zda jsou matice a šrouby utažené.

Hnací řemen

Kontrola napětí hnacího motoru

- Správného napnutí hnacího řemene dosáhnete umístěním čtvercové matky proti značce na krytu řemene.

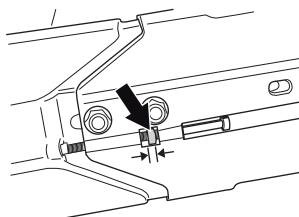

Napínání hnacího řemene.

- Napnutí nového řemene se musí znovu nastavit po spotřebování jedné nebo dvou náplní palivové nádrže.
- Je-li stroj vybaven třecím retardérem, může z ložiskového tělesa při otočení nože rukou vycházet skřípání. To je normální. V případě jakýchkoli dotazů kontaktujte akreditovanou dílnu Husqvarna.
- Hnací řemen je zakrytý a dobře chráněný před prachem a nečistotami.
- Při vypínání hnacího řemene, uvolněte šrouby přidržující řezné rameno.

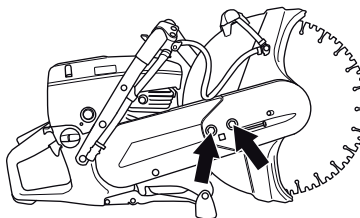

- Potom našroubujte seřizovací šroub tak, aby čtverhranná matice byla nastavena proti značce na krytu. Tím má hnací řemen automaticky správné napětí.

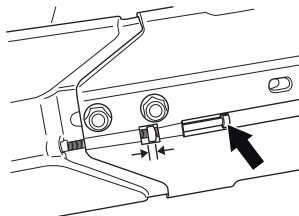

- Oba šrouby upevňující řeznou hlavu dotáhněte pomocí klíče tvaru T.

Výměna hnacího řemene



VÝSTRAHA! Nikdy neuvádějte motor do chodu, jsou-li řemenice a spojka demontovány za účelem údržby. Neuvádějte rozbrušovací pilu do chodu bez namontovaného řezacího ramene nebo řezací hlavy. V opačném případě by se mohla uvolnit spojka a způsobit zranění osob.

- Při uvolňování řemene nejprve uvolněte dva šrouby a poté stavěcí šroub.

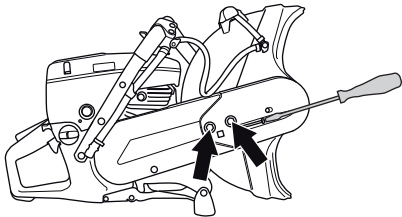

- Nyní odšroubujte šrouby a demontujte kryt řemenu.

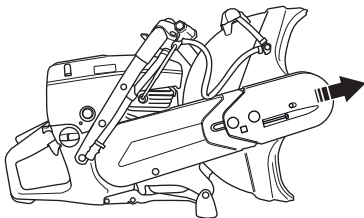

- Sejměte řemen z řemenice.

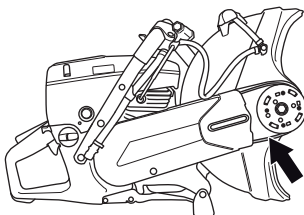

- Řezná hlava je nyní volná a lze ji vytáhnout ze stroje. Uvolněte dva šrouby upevňující zadní kryt řemenu a kryt sejměte.

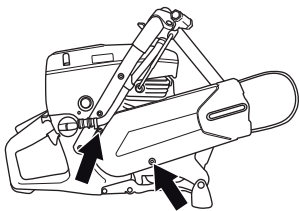

- Vyměňte hnací řemen.
- Montáž se provádí v opačném pořadí, než bylo uvedeno při demontáži.

Karburátor

Karburátor je opatřen pevnými tryskami, aby byla ve stroji vždy správná směs paliva a vzduchu. Jestliže motor nemá sílu nebo akceleruje pomalu, proveďte následující:

- Zkontrolujte vzduchový filtr a v případě potřeby jej vyměňte. Jestliže to nepomůže, spojte se s autorizovanou servisní dílnou.

Seřízení volnoběžných otáček



POZOR! Pokud nelze nastavit počet otáček volnoběhu tak, aby řezné vybavení zůstalo v klidu, je nutné se obrátit k prodejci/servisu. Nepoužívejte stroj, dokud není správně seřízen nebo opraven.

Nastartujte motor a zkontrolujte nastavení volnoběhu. Pokud je karburátor nastaven správným způsobem, řezací kotouč by měl být při volnoběžných otáčkách v klidu.

- Seřídte počet otáček volnoběhu pomocí šroubu T. Je-li potřeba seřízení otáčejte nejprve šroubem volnoběhu po směru chodu hodinových ručiček až se řezací disk začne otáčet. Potom točte šroubem proti směru chodu hodinových ručiček až se disk přestane otáčet.

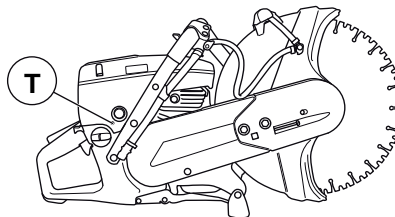

Doporučený počet otáček při volnoběhu je: 2700 ot/min

Startér



VÝSTRAHA! Vratná pružina je uložena v pouzdru startéru stočená a napružená a v případě neopatrného zacházení se může vymrštit a způsobit zranění.

Při výměně vratné pružiny nebo lanka startéru dbejte vždy zvýšené opatrnosti. Vždy používejte ochranné brýle.

Výměna přetrženého nebo opotřebovaného lanka startéru

- Povolte šrouby, které upevňují startér ke klikové skříni a vyjměte startér.

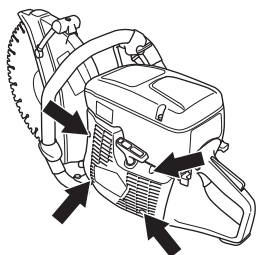

- Vytáhněte přibližně 30 cm šňůry a vyjměte ji z výřezu v okrajové části cívkou startéru. Je-li šňůra nepoškozená: Uvolněte napětí pružiny tím, že necháte cívku otáčet pomalu zpět.

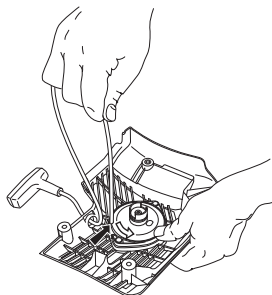

- Odstraňte zbytky staré startovací šňůry a zkontrolujte, zda vratná pružina funguje. Navlékněte novou šňůru startéru do otvoru v krytu startéru a v cívce se šňůrou.

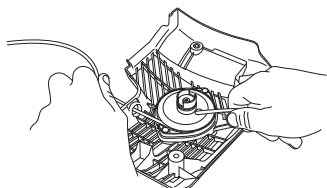

- Spouštěcí šňůru naviňte na cívku podle obrázku. Pevně šňůru utáhněte a ujistěte se, že volný konec je co možná nejkratší. Vložte a zajistěte šňůru v rukojeti startéru.

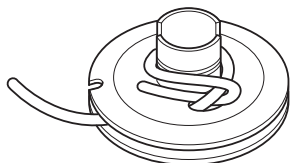

Napínání vratné pružiny

- Šňůru vedte výřezem na okraji kotouče a oviňte ji 3× ve směru hodinových ručiček kolem středu cívkou startéru.

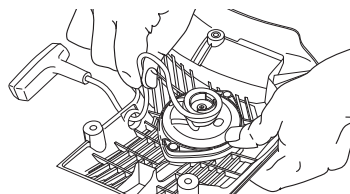

- Nyní zatáhněte za rukojeť startéru a napněte tak pružinu. Celý postup zopakujte ještě jednou, ale tentokrát se čtyřmi otáčkami.
- Po napnutí pružiny zkontrolujte, zda je rukojeť startéru natažená do správné základní polohy.
- Po úplném vytažení šňůry startéru zkontrolujte, zda pružina není vytažena do své koncové polohy. Spouštěcí cívku zpomalte palcem a zkontrolujte, zda lze cívkou pootočit nejméně o další polovinu otáčky.

Výměna prasklé vratné pružiny startéru

- Povolte šroub umístěný uprostřed cívkou a vyjměte cívku.

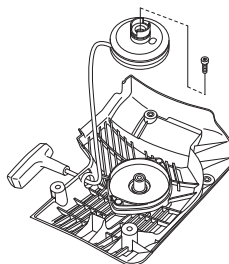

- Nezapomínejte, že vratná pružina leží napjatá v prostoru startéru.
- Uvolněte šrouby upevňující pouzdro pružiny.

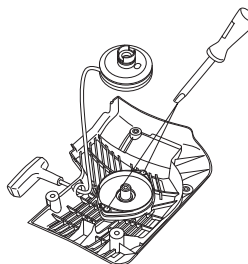

- Vyjměte vratnou pružinu tím, že spouštěč přetočíte a pomocí šroubováku uvolníte háky. Háky přidržují vratnou pružinu ke startéru.

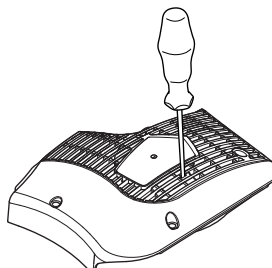

- Namažte vratnou pružinu řídkým olejem. Namontujte řemenice a napněte vratnou pružinu.

Montáž startéru

- Před montáží startéru nejprve vytáhněte lanko startéru a přiložte startér na příslušné místo na klikové skříni. Potom pomalu uvolněte lanko startéru tak, aby zaskočily západky řemenice.

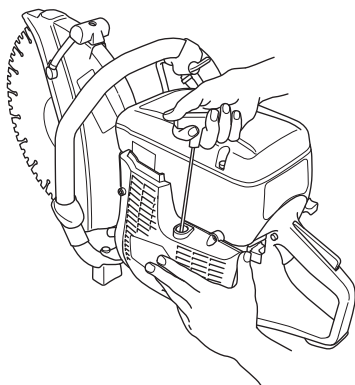

- Utáhněte šrouby.

Palivový systém

Všeobecně

- Zkontrolujte nepoškození víka palivové nádrže a jeho utěsnění.
- Zkontrolujte palivovou hadici. V případě poškození jej vyměňte.

Palivový filtr

- Palivový filtr je umístěn uvnitř palivové nádrže.
- Palivová nádrž musí být při plnění chráněna proti znečištění. Snižuje se tím nebezpečí provozních poruch způsobených ucpáním palivového filtru umístěného uvnitř palivové nádrže.
- Filtr nelze čistit, ale musí se v případě ucpání vyměnit za nový. **Filtr je třeba vyměnit minimálně jednou za rok.**

Vzduchový filtr

Vzduchový filtr je třeba kontrolovat pouze tehdy, když klesne výkon motoru.

- Povolte šrouby. Odstraňte víčko vzduchového filtru.

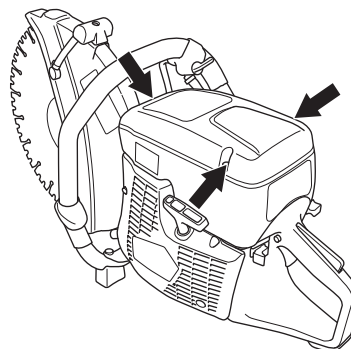

- Zkontrolujte vzduchový filtr a v případě potřeby jej vyměňte.

Olejový filtr, výměna

UPOZORNĚNÍ! Vzduchový filtr nesmí být čištěn nebo profukován stlačeným vzduchem. Dojde tak k jeho poškození.

- Povolte šrouby. Sundejte kryt.

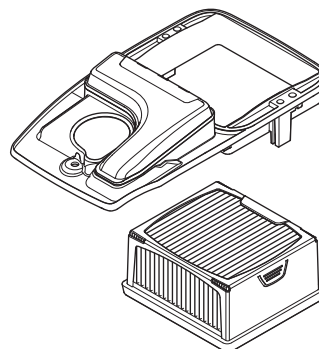

- Vyměňte vzduchový filtr.

Hnací kolo, spojka

- Zkontrolujte opotřebování středu spojky, hnacího ozubeného kola a spojkové pružiny.

TECHNICKÉ ÚDAJE

Technické údaje

Motor	K 760, K 760 Rescue	
Obsah válce, cm ³	74	
Vrtání válce, mm	51	
Zdvih, mm	36	
Otáčky chodu naprázdno, ot/min	2700	
Doporučené maximální rychlé otáčky bez zatížení, ot/min	9300 (+/- 150)	
Výkon, kW/ot/min	3,7/9000	
Systém zapalování		
Výrobce systému zapalování	SEM	
Typ zapalování	CD	
Zapalovací svíčka	Champion RCJ 6Y	
Vzdálenost elektrod, mm	0,5	
Palivový a mazací systém		
Výrobce karburátoru	Zama	
Typ karburátoru	C3	
Objem palivové nádrže, litr	0,9	
Hmotnost		
Motorová rozbrušovací pila bez paliva a řezacího kotouče, kg		
12" (300 mm)	9,4	
14" (350 mm)	9,8	
Emise hluku (viz poznámka 1)		
Hladina akustického výkonu, změřená dB(A)	112	
Hladina akustického výkonu, zaručená L _{WA} dB(A)	113	
Hladiny hluku (viz poznámka 2)		
Ekvivalentní hladina akustického tlaku v úrovni uší obsluhy, dB(A)	97	
Ekvivalentní hladiny vibrací, a_{hveq} (viz poznámka 3)		
	12" (300 mm)	14" (350 mm)
Přední rukojeť, m/s ²	3,2	3,0
Zadní rukojeť, m/s ²	4,6	5,0

Poznámka 1: Emise hluku do okolí naměřená jako efekt zvuku (L_{WA}) dle direktivy ES 2000/14/ES.

Poznámka 2: Ekvivalentní hladina akustického tlaku, podle normy EN 1454, se počítá jako časově vážená celková energie pro různé hladiny akustického tlaku za různých pracovních podmínek. Uváděná data pro ekvivalentní hladinu akustického tlaku pro stroj mají typickou statistickou odchylku (standardní odchylku) 1 dB (A).

Poznámka 3: Ekvivalentní hladina vibrací, podle normy EN ISO 19432, se počítá jako časově vážená celková energie pro hladiny vibrací za různých pracovních podmínek. Uváděná data pro ekvivalentní hladinu vibrací mají typickou statistickou odchylku (standardní odchylku) 1 m/s².

Řezné vybavení

Řezací kotouč	Max. obvodová rychlost, m/s	Maximální otáčky výchozího hřídele, ot/min.
12" (300 mm)	80	4650
14" (350 mm)	100	4650

ES Prohlášení o shodě

(Platí pouze pro Evropu)

Společnost Husqvarna AB, SE-561 82 Huskvarna, Švédsko, tel. +46-36-1 46500, tímto s plnou odpovědností prohlašuje, že motorové rozbrušovací pily **Husqvarna K 760, K 760 Rescue** se sériovými čísly od roku 2009 a dále (rok výroby je zřetelně vyznačen na typovém štítku spolu s výrobním číslem) vyhovuje požadavkům SMĚRNIC RADY:

- ze 17. května 2006 „týkající se strojních zařízení“ **2006/42/EC**
- ze dne 15. prosince 2004 "týkající se elektromagnetické kompatibility" **2004/108/EEC**.
- ze dne 8. května 2000 "týkající se emise hluku do okolí" **2000/14/ES**. Posouzení shody dle Přílohy V.

Pro informaci ohledně emisí hluku viz kapitolu Technické údaje.

Byly uplatněny následující standardní normy: **SS EN ISO 12100:2003, EN ISO 19432:2006, EN 1454:1997, CISPR12:2007**

Göteborg, 29. prosince 2009

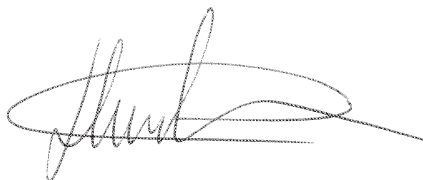

Henric Andersson
Viceprezident, vedoucí divize Power Cutters and Construction Equipment

Husqvarna AB

(Autorizovaný zástupce společnosti Husqvarna AB a odpovědný za technickou dokumentaci.)



Původní pokyny

1153355-90



2009-12-29