

Käsitsemisõpetus
K 760
K760 Rescue

Loe käsitsemisõpetus põhjalikult läbi, et kõik eeskirjad oleksid täiesti arusaadavad, enne kui seadet kasutama hakkad.

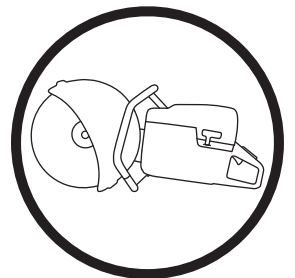

Estonian

SÜMBOLITE TÄHENDUS

Sümbolid seadmel:

ETTEVAATUST! Vääral või hooletul kasutamisel võib seade olla ohtlik, põhjustada raskeid vigastusi või kasutaja ja teiste inimeste surma.

Loe käsitlemisõpetus põhjalikult läbi, et kõik eeskirjad oleksid täiesti arusaadavad, enne kui seadet kasutama hakkad.

Kanna isiklikku ohutusvarustust. Juhised on toodud alajaotuses Isiklik ohutusvarustus.

Seade vastab EL kehtivatele direktiividele.

ETTEVAATUST! Lõikamisel tekib tolm, mis võib sissehingamisel tekitada kahjustusi. Kasutage heaks kiidetud hingamiskaitset. Vältige bensiiniauru ja heitgaaside sissehingamist. Hoolditsege, et õhutus oleks korralik.

ETTEVAATUST! Tagasilöögid võivad olla äkilised, kiired ja ohtlikud ning võivad põhjustada eluohtlikke vigastusi. Enne seadme kasutamist lugege kasutusjuhend läbi ja mõistke selle sisu.

ETTEVAATUST! Ketaslõikurist tulevad lõikamisel sädemed, mis võivad süüdata põlema kergesti süttivaid aineid, nagu bensiin, puit, kuiv rohi jmt.

Ümbritsevasse keskkonda leviv müra vastavalt Euroopa Ühenduse direktiivile. Andmed seadme emissiooni kohta on toodud peatükis Tehnilised andmed ja etiketil.

Ülejäänud seadmel toodud sümbolid/ tähised vastavad erinevates riikides kehtivatele sertifitseerimisnõuetele.



Hoiatustasemete selgitus

Hoiatused jagunevad kolmele tasemele.

ETTEVAATUST!



ETTEVAATUST! Näitab ohtlikku kehavigastust või kasutaja surma põhjustavat või lähedalolevaid objekte kahjustavat ohtu, kui kasutusjuhendis toodud juhiseid eiratakse.

ETTEVAATUST!



ETTEVAATUST! Näitab vigastuste ohtu kasutajale või ohtu lähedalolevatele objektidele, kui kasutusjuhendis toodud juhiseid eiratakse.

MÄRKUS!

MÄRKUS! Näitab lähedalolevate objektide või seadme kahjustamise ohtu, kui kasutusjuhendis toodud juhiseid eiratakse.

Sisukord

SÜMBOLITE TÄHENDUS

Sümbolid seadmel:	2
Hoiatustasemetel selgitus	2

SISUKORD

Sisukord	3
----------------	---

ESITLUS

Lugupeetud tarbija!	4
Seadme omadused	4

ESITLUS

Lõikuri osad – K 760	5
----------------------------	---

ESITLUS

Lõikuri osad – K 760 Rescue	6
-----------------------------------	---

SEADME OHUTUSVARUSTUS

Üldised näpunäited	7
--------------------------	---

LÕIKEKETTAD

Üldised näpunäited	9
Lihvimiskettad	9
Teemantlõikekettad	10
Hammastusega kettad, karbiidotstega kettad ning hädaolukorrad	10
Transport ja hoiustamine	10

KOKKUPANEK JA REGULEERIMINE

Üldised näpunäited	11
Veovõlli ja äärikute kontroll	11
Lõikeketta paigaldamine	11
Lõikeketta kate	11
OilGuardi väljalülitamine	11

KÜTUSE KÄSITSEMINE

Üldised näpunäited	12
Küttesegu	12
Tankimine	13
Transport ja hoiustamine	13
OilGuard	13

KÄITAMINE

Kaitsevahendid	14
Üldised ohutuseeskirjad	14
Transport ja hoiustamine	17

KÄIVITAMINE JA SEISKAMINE

Enne käivitamist	18
Käivõtamine	18
Seiskamine	19

HOOLDUS

Üldised näpunäited	20
Hooldusskeem	20
Puhastamine	21
Seadme töö kontrollimine	21

TEHNILISED ANDMED

Tehnilised andmed	25
Lõikeosa	25
EÜ kinnitus vastavusest	26

Lugupeetud tarbija!

Täname Husqvarna toote kasutamise eest!

Me loodame, et jäite oma ostuga rahule ja sellest saab teie hea abimees pikkaeks aastateks. Kui olete ostnud mõne meie toote, siis pakume teile professionaalset abi remontimisel ja hooldamisel. Kui seadme müüja ei ole üks volitatud edasimüüjatest, küsige talt lähima teenindustöökoja aadressi.

Käesolev kasutusjuhend on oluline dokument. See aitab teid oluliselt oma seadme tööga pikendada, kui te järgite neid soovitusi, mis on juhendis toodud seadme hooldamise, korrastamise ning parandamise kohta. Kui te kord müüte selle seadme ära, andke sellega uuele omanikule kaasa ka kasutusjuhend.

Rohkem kui 300 aastat uuendusi

Husqvarna ajalugu algab juba aastast 1689, kui Rootsi kuninga Karl XI käsul rajati Husqvarna jõe äärde tehas musketite valmistamiseks. Juba tollal pandi alus tehnoloogiatele, millel põhineb mitmete kogu maailmas populaarsete toodete arendamine sellistes tootekategooriates nagu jahirelvad, jalgrattad, mootorrattad, kodumasinad, õmblusmasinad ning väilitöödel vajalikud seadmed.

Husqvarna on maailma juhtiv metsatöö-, pargihooldus- ning muru- ja aiahooldusseadmete tootja. Samuti toodetakse lõikeseadmeid ning teemanttööriistu ehitus- ja kivitööstuse tarvis.

Kasutaja vastutus

Seadme omanik või tööandja on kohustatud veenduma, et kasutajal on piisavad teadmised seadme ohutuks kasutamiseks. Juhendajad ja kasutajad peavad kasutusjuhendi läbi lugema ning sellest aru saama. Nad peavad olema teadlikud:

- seadme ohutuseeskirjadest,
- seadme kasutusvõimalustest ja -piirangutest,
- seadme kasutus- ja hooldusvõtetest.

Tootja tingimused

Kõik selles kasutamishendis toodud andmed ja teave on kehtiv trükkitoimetamise kuupäeva seisuga.

Husqvarna AB töötab pidevalt oma toodete edasiarendamise alal ja jätab seetõttu endale õiguse teha muuhulgas muudatusi toodete kuju ja välimuse osas.

Seadme omadused

Husqvarna tooted teevad eriliseks sellised väärtused nagu kvaliteet, töökindlus, uuenduslik tehnoloogia, edumeelsed tehnilised lahendused ning keskkonnasäästlikkus.

Mõned seadme ainulaadsetest omadustest on nimetatud allpool.

Active Air Filtration™

Kolmeetapiline õhu tsentrifugaalpuhastus, mis pikendab seadme tööiga ning võimaldab kahe hoolduskorra vahel kauem töötada.

OilGuard (K760 OilGuard)

Optiline tuvastussüsteem, mis tuvastab kütuse õlisisalduse ning selle, kas on kasutatud õiget õli.

SmartCarb™

Sisseehitatud automaatne filtrikompensatsioon hoiab suurt võimsust ning vähendab kütusekulu.

Dura Starter™

Tolmukindlalt suletud starter, kus tagasitõmbevedru ning rihmaratta laager on hermeetiliselt kaetud, mis teeb starteri peaaegu hooldusvabaks ning veelgi töökindlamaks.

X-Torq®

X-Torqi® mootor annab suurema võimaliku jõumomendi laiemas kiiruste vahemikus, mis tagab maksimaalse lõikevõime. X-Torqi® vähendab kütusekulu kuni 20% ning heitgaaside hulka kuni 60%.

EasyStart

Mootor ja starter on konstrueeritud nii, et seadme käivitamine on kiire ja hõlbus. Vähendab käivitustrossi vastupanu tõrbele kuni 40%. (Vähendab käivitamise ajal rõhku.)

DEX

Madal loputusega märglõikuskomplekt tõhusaks tolmuärastuseks.

Tõhus vibratsioonisummutussüsteem

Tõhusad vibratsioonisummutid kaitsevad käsi.

Erikujundusega käiviti käepide (K 760 Rescue)

Erikujundusega käiviti käepide, kus on ruumi ka paksude kinnaste jaoks.

Reguleeritav kanderihm (K 760 Rescue)

Reguleeritav kanderihm annab täieliku liikumisvabaduse.

Kroomitud lõikeketta kaitse (K 760 Rescue)

Kroomitud lõikeketta kaitse on nähtav ka suitsus ja veepihus, mis aitab kaasa lõikuri juhtimisele.

ESITLUS

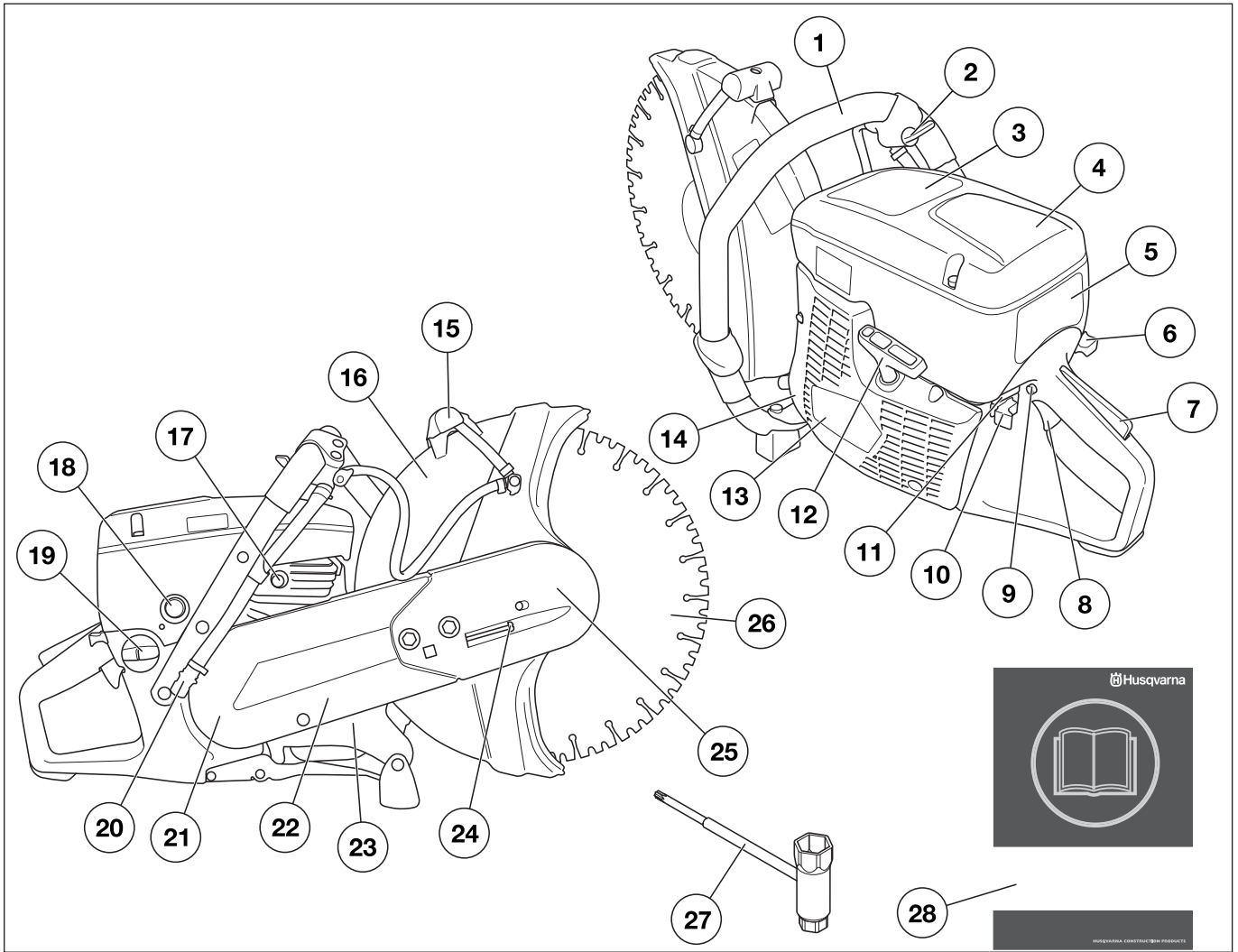

Lõikuri osad - K 760

- | | | | |
|----|---|----|-----------------------------|
| 1 | Esikäepide | 15 | Kaitseks justeerimiskäepide |
| 2 | Veekraan | 16 | Lõikeketta kate |
| 3 | Hoiatustähis | 17 | Dekompressiooniklapp |
| 4 | Õhufiltri kaas | 18 | Kütusepump |
| 5 | Silindri kate | 19 | Kütusepaak |
| 6 | Rõhuklapp | 20 | Veeliitmik filtriga |
| 7 | Gaasihoovastiku sulgur | 21 | Rihmakaitse |
| 8 | Gaasihoovastik | 22 | Lõikeõlg |
| 9 | Käivitusgaasipäästik | 23 | Tüübisilt |
| 10 | Seiskamislüliti | 24 | Rihmapingutaja |
| 11 | OilGuard'i väljalülitamisfunktsioon (K760 OilGuard) | 25 | Lõikeosa |
| 12 | Käiviti käepide | 26 | Lõikeketas |
| 13 | Käiviti | 27 | Kombivõti |
| 14 | Summuti | 28 | Käsitsemisõpetus |

ESITLUS

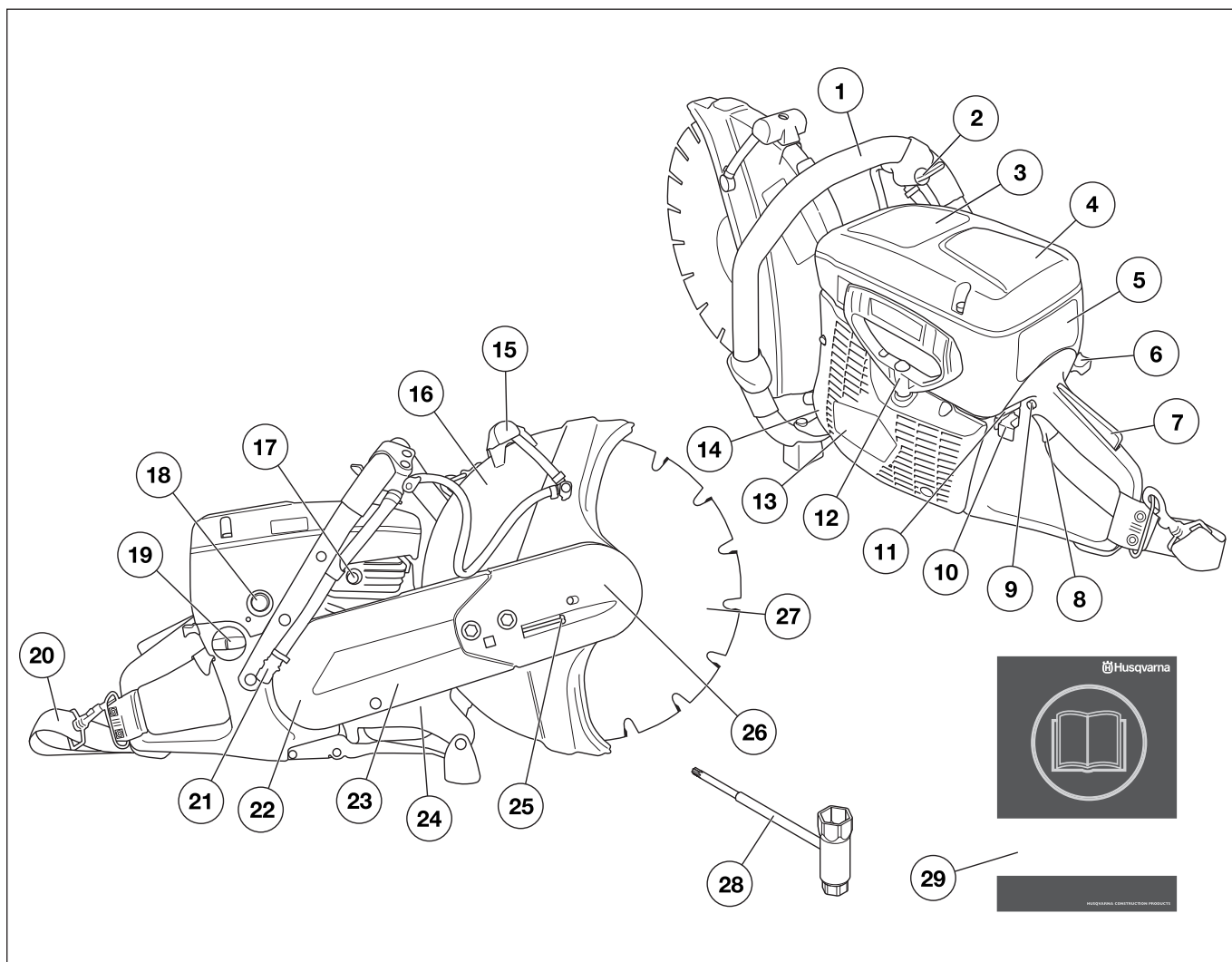

Lõikuri osad - K 760 Rescue

- | | | | |
|----|---|----|----------------------|
| 1 | Esikäepide | 16 | Lõikeketta kate |
| 2 | Veekraan | 17 | Dekompressiooniklapp |
| 3 | Hoiatustähis | 18 | Kütusepump |
| 4 | Õhufiltri kaas | 19 | Kütusepaak |
| 5 | Silindri kate | 20 | Kanderihmad, rakmed |
| 6 | Rõhuklapp | 21 | Veeliitmik filtriga |
| 7 | Gaasihoovastiku sulgur | 22 | Rihmakaitse |
| 8 | Gaasihoovastik | 23 | Lõikeõlg |
| 9 | Käivitusgaasipäästik | 24 | Tüübisilt |
| 10 | Seiskamislüliti | 25 | Rihmapingutaja |
| 11 | OilGuard'i väljalülitamisfunktsioon (K760 OilGuard) | 26 | Lõikeosa |
| 12 | Käiviti käepide | 27 | Lõikeketas |
| 13 | Käiviti | 28 | Kombivõti |
| 14 | Summuti | 29 | Käsitsemisõpetus |
| 15 | Kaitseks justeerimiskäepide | | |

SEADME OHUTUSVARUSTUS

Üldised näpunäited



ETTEVAATUST! Ära kunagi kasuta seadet, mille ohutusvarustus on puudulik. Vajadusel lasta seadme hooldustöökojas parandada.

Mootor peab olema välja lülitatud ning seiskamislüliti asendis STOP.

Käesolevas käsitletakse seadme ohutusvarustust, selle toimimist, kontrollimist ning põhihooldust, mis tagab ohutu töö.

Gaasihoovastiku sulgur

Gaasihoovastiku pidur on nii konstrueeritud, et ta hoiab ära gaasihoovastiku tahtmatu sisselülitumise. Kui pidur (A) sisse vajutatakse, vabaneb gaasihoovastik (B).

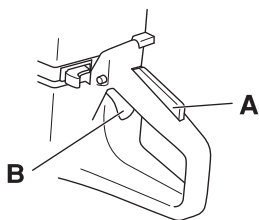

Pidur jääb sisse vajutatud asendisse senikauaks, kuni gaasihoovastik on sisse lülitatud. Kui käepide lahti lasta, ühendatakse gaasihoovastik ja gaasihoovastiku pidur jälle lähteasendisse. Ühendamine ja lahutamine toimub kahe sõltumatu vedrusüsteemi kaudu. See tähendab, et tühikäigul lukustub gaasihoovastik automaatselt.

Gaasihoovastiku lukustuse kontrollimine

- Kontrolli, kas gaasihoovastik sulgub tühikäigul, kui gaasihoovastiku sulgur läheb oma lähteasendisse.

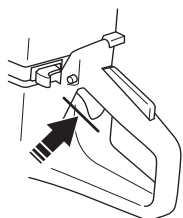

- Vajuta gaasihoovastiku sulgurit ja kontrolli, kas see läheb, kui lased ta lahti, tagasi algasendisse.

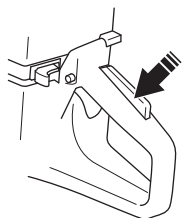

- Kontrolli, kas gaasihoovastik ja gaasihoovastiku sulgur liiguvad vabalt ja kas tagasitõmbevedrud töötavad korralikult.

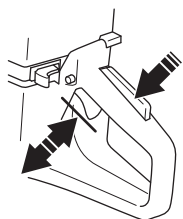

- Käivitage ketaslõikur ja andke täisgaas. Laske gaasihoovastik lahti ja jälgige, kas lõikeketas seiskub ja jääb seisma. Kui lõikeketas pöörleb tühikäigul, tuleb kontrollida karburaatori tühikäigu seadistust. Vaadake juhiseid peatükist „Hooldus“.

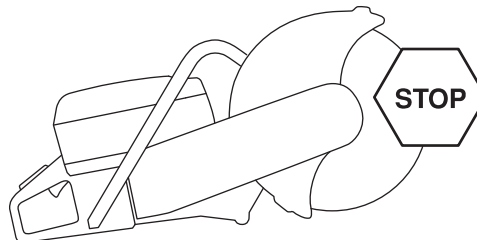

Seiskamislüliti

Mootori väljalülitamiseks kasuta seiskamislüliti.

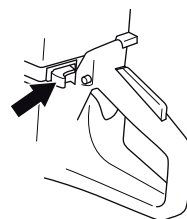

Seiskamislüliti kontrollimine

- Käivita mootor ja kontrolli, kas mootor seiskub, kui lükkad lüliti seiskamisasendisse.

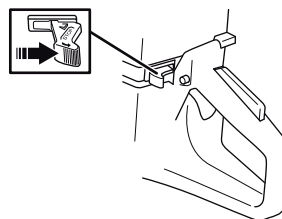

Lõikeketta kate



ETTEVAATUST! Enne seadme käivitamist tuleb alati kontrollida, et kaitse oleks õigesti paigaldatud.

Kaitse on lõikeketta peal ja selle ülesandeks on kaitsta töötajat lõikamisel tekkivate osakeste eest.

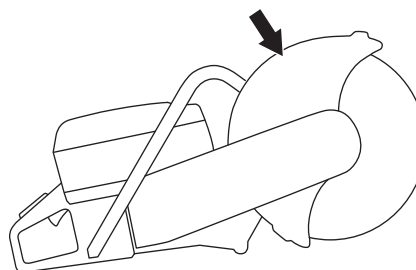

Lõikeketta kaitsekatte kontroll

- Kontrollige, et lõikeketta kaittsel poleks pragusid või muid kahjustusi. Vahetage kahjustatud kaitse.
- Kontrollige, kas lõikeketas on terve ja õigesti paigaldatud. Kahjustatud lõikeketta kasutamine võib põhjustada õnnetuse.

SEADME OHUTUSVARUSTUS

Vibratsioonisummutussüsteem



ETTEVAATUST! Tugevate või pikaajaliste vibratsioonide toimel võib tekkida veresoonte ja närvide vaevusi neil, kellel on vereringehäireid. Pöörduge arsti poole, kui teil ilmneb vibratsiooni tekitatud vaevuste nähte. Sellisteks nähtudeks on tundetus, jõu puudumine või tavalisest väiksem käte jõudlus, surin, torked või naha tundetus, nahapinna või nahavärvi muutumine, valu. Tavaliselt tekivad sellised nähud kätes, sõrmedes või randmetes. Külмага võivad need nähud tugevneda.

- Seade on varustatud vibratsioonisummutussüsteemiga, mis vähendab vibratsiooni ja teeb seadme kasutamise mugavaks.
- Vibratsioonisummutussüsteem vähendab vibratsiooni, mis kandub käepidemesse seadme mootorist ja löikesedmetest. Mootori korpus koos löikeosaga on käepidemega ühenduses nn vibratsioonisummutuselementide kaudu.

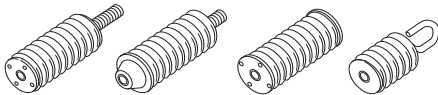

Vibratsioonisummutussüsteemi kontrollimine



ETTEVAATUST! Mootor peab olema välja lülitatud ning seiskamislüüti asendis STOP.

- Veenduge, et vibratsioonisummutid ei ole pragunenud ega deformeerunud. Vahetage vigastatud osad uute vastu.
- Veenduge, et vibratsioonisummutid on mootoriosa ja käepidemetega kindlalt ühendatud.

Summuti



ETTEVAATUST! Ärge kunagi kasutage ilma summutita või viga saanud summutiga seadet. Vigane summuti võib suurendada mürataset ja tuleohtu. Hoidke tulekustutusvahendid käepärast.

Summuti läheb seadme töötamisel väga kuumaks ja on kuum ka pärast seadme välja lülitamist. See kehtib ka tühikäigul töötamise kohta. Olge töötamisel hoolikas ja ettevaatlik, eriti siis, kui töötate tuleohtlike gaaside ja muude materjalide lähedal.

Summuti ülesandeks on hoida minimaalset mürataset ja suunata mootori heitgaasid operaatorist eemale.

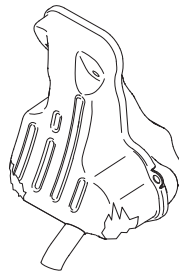

Summuti kontroll

Kontrollige korrapäraselt, kas summuti on terve ja kas see on korralikult kinni.

LÕIKEKETTAD

Üldised näpunäited



ETTEVAATUST! Lõikeketas võib puruneda ja kasutajat raskelt vigastada.

- Toodetakse kaheksaüheid lõikekettaid – abrasiivkettaid ja teemantlõikekettaid.

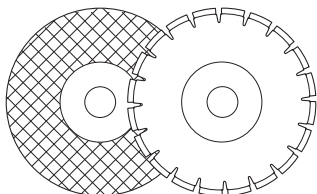

- Kõrgekvaliteediliste ketaste kasutamine on tavaliselt kõige soodsam majanduslikus mõttes. Kehvema kvaliteediga kettad lõikavad halvemini ja nende tööiga on lühem, see põhjustab lõikeühiku hinna tõusu.
- Jälgige, et lõikekettaga kasutataks õiget puksi. Vaadake juhiseid osast "Lõikeketta paigaldamine".

Sobivad lõiketerad

Lõikekettad	K760	K 760 Rescue
Lihvimiskettad	Jaa*	Jaa*
Teemantlõikekettad	Jaa	Jaa
Hammasketas	Ei	Jaa**

*Ilma veeta

**Vt juhiseid peatükis „Hammastusega kettad, karbiidotstega kettad ning hädaolukorrad“.

Erinevatele materjalide sobivad lõiketerad



ETTEVAATUST! Kasuta lõikeketast ainult nende materjalide lõikamiseks, mille jaoks see on ette nähtud.

Plastiku lõikamine teemantlõikekettaga võib põhjustada tagasilööki, kui plastmass sulab lõikamisel tekkiva soojuse toimele. Ärge kunagi lõigake plastmaterjale teemantkettaga!

Järgige lõikekettaga kaasa antud juhiseid selle kohta, milleks ketast sobib kasutada. Kahtluse korral võtke ühendust lõikeketta müüjaga.

	Betoon	Metall	Plastik	Malm
Lihvimiskettad	X	X	X	X
Teemantlõikekettad	X	X*		X*

* TÄHELEPANU! Ainult spetsiaalkettad.

Käes hoitavad suure kiirusega töötavad seadmed.



ETTEVAATUST! Ärge kasutage lõikeketast, millele on kantud väiksem pöörlemiskiirus kui ketaslõikuril. Meie lõikekettad on ette nähtud kasutamiseks suure kiirusega töötavate kaasakantavate lõikuritega.

- Meie lõikekettad on ette nähtud kasutamiseks suure kiirusega töötavates kaasakantavates lõikurites.
- Lõikekettal antud pöörete arv peab olema sama suur kui seadmel või sellest suurem. Ärge kasutage lõikeketast, mis vastab väiksemale pöörete arvule kui ketaslõikur.

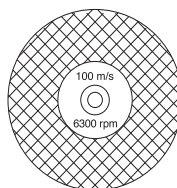

Ketta vibreerumine

- Kui kettale liiga kõvasti suruda, võib ketas minna loperguseks ja hakata vibreerima.
- Nõrgemal survel ei teki vibratsiooni. Vastasel korral vahetage ketast.

Lihvimiskettad

- Lõikav keha koosneb orgaanilise sideainega ühendatud lihvosakestest. "Tugevdatud" lõikekettad on ehitatud tekstiil- või kiudainega tugevdatud alusele, mis hoiab ketast katki minemast suurimatel pööretel töötamisel.
- Lihvimisketta töomadused sõltuvad sellest, millisest materjalist ja kui suurtest osakestest on ketas valmistatud ning milliste omadustega on abrasiivosakesi liitev sideaine.
- Veenduge, et kettal poleks pragusid või muid kahjustusi.

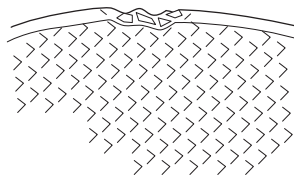

- Ketta kontrollimiseks hoidke seda ühe sõrme peal ja lööge õrnalt selle pihta kruvikeerajaga või muu taolise esemega. Löögil peab tekkima selge kõlav heli. Kui ketas ei helise, on see kahjustatud.

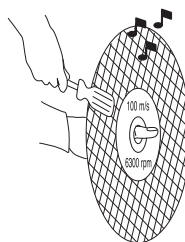

LÕIKEKETTAD

Erinevatele materjalide sobivad abrasiivsed lõikekettad

Ketta tüüp	Materjal
Betooni lõikeketas	Betoon, asfalt, kivi, müüritis, malm, alumiinium, vask, valgevask, juhtmed, kummi, plast jne.
Metalli lõikeketas	Teras, rauasulamid ja teised kõvad metallid.



ETTEVAATUST! Ärge kasutage abrasiivkettaid koos veega. Abrasiivkettaste niiskumine või märgumine vähendab nende tugevust, mille tulemusena suureneb ketta purunemise oht.

Teemantlõikekettad

Üldised näpunäited



ETTEVAATUST! Plastiku lõikamine teemantlõikekettaga võib põhjustada tagasilööki, kui plastmass sulab lõikamisel tekkiva soojuste toimele.



ETTEVAATUST! Teemantlõiketerad muutuvad kasutamisel väga kuumaks. Väärast kasutamise tagajärjel kuumeneb ketas üle, mille tulemusena võib ketas deformeeruda, põhjustades kahjustusi ja vigastusi.

- Teemantkettad koosnevad terasest alusest, millel on tööstuslike teemantidega segmendid.
- Teemantkettaste puhul on ühe lõike hind väiksem, kettaid tuleb harvemini vahetada ja lõikesügavus on ühtlane.
- Teemantlõikeketas peab olema nii paigaldatud, et ta pöörleb noolega kettal näidatud suunas.

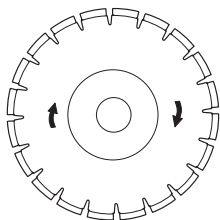

Teemantkettad mitmesuguste materjalide töötlemiseks

- Teemantlõikekettastega saab edukalt lõigata kiviseina, sarrustatud betooni ja muid komposiitmaterjale.
- Teemantkettaid valmistatakse erinevate kõvadustega.
- Metallide lõikamiseks tuleb kasutada spetsiaalkettaid. Paluge õigete jalatsite valimisel müüja abi.

Teemantketta teritamine

- Töötada tohib ainult terava teemantkettaga.
- Vale survega töötamisel ja mõningate materjalide lõikamisel võivad teemantkettad nüriks minna (näiteks tugeva sarrustusega betooni korral). Nüri teemantkettaga töötamisel tekib ülekuumenemine ja see põhjustab lõikesegmentide lahtitulemise.
- Ketta teritamiseks lõigake mingit pehmet ainet, näiteks liivakivi või tellist.

Teemantkettad kuivlõikuseks.

- Kuivlõikuseks kasutatavaid teemantkettaid saab kasutada nii vesijahutusega kui ka ilma.
- Kuival lõigates tõstke lõiketera lõikesoonest iga 30–60 sekundi järel välja ja laske sel 10 sekundit õhus pöörelda – nii jahutub lõiketera maha. Kui vesijahutust ei kasutata, võib lõikeketas üle kuumeneda.

Teemantkettad märglõikuseks

- Märglõikuseks ettenähtud teemantkettaid tuleb veega jahutada. Kui vesijahutust ei kasutata, võib lõikeketas üle kuumeneda.
- Vesijahutus jahutab lõikeketast ja pikendab selle tööiga, vähendades samas ka tolmu teket.

Hammastusega kettad, karbiidotstega kettad ning hädaolukorrad

Spetsiaalsed karbiidotstega lõikekettad on ette nähtud ainult päästetöödeks ning väljaõppinud töötajate jaoks.

Transport ja hoiustamine

- Ketaslõikuri hoiustamisel ja veol peab lõikeketas olema ära võetud. Ketas võetakse alati peale tööd ketaslõikurilt maha ja hoiustatakse hoolikalt.
- Lõikekettaid hoiustatakse kuivas kohas ja hoitakse külma eest. Eriti ettevaatlikult tuleb käsitseda lihvimiskettaid. Lihvimiskettad ladustatakse tasasele ja kindlale rõhthpinnale. Kui abrasiivkettast hoiustatakse niiskelt, võib see kaotada tasakaalu ja seetõttu võivad tekkida kahjustused.
- Vaadake alati üle uued kettad, et neil poleks ladustamise või vedude kahjustusi.

KOKKUPANEK JA REGULEERIMINE

Üldised näpunäited



ETTEVAATUST! Mootor peab olema välja lülitatud ning seiskamislüliti asendis STOP.

Veovõlli ja äärikute kontroll

Lõikeketta vahetamise ajal on vaja kontrollida ka äärikute ja veovõlli seisundit.

- Kontrollige, et veovõlli keere oleks terve.
- Kontrollige, et lõikeketta ja äärikute kontaktpinnad oleksid kahjustamata, õiges mõõdus, puhtad ja liiguksid õigesti veovõllil.

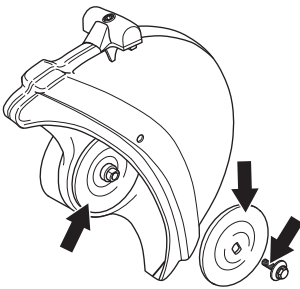

- Ärge kasutage äärikuid, kui nad pole kahjustusteta, sirged, puhtad, kui nende servad pole terved. Ärge kasutage korraga erinevate mõõtudega äärikuid.

Lõikeketta paigaldamine

- Husqvarnai lõikekettad on heaks kiidetud kasutamiseks käes hoitavate lõikuritega.
- Lõikeketas sobitatakse seadme võllile vastavate puksidega. Valige õiges mõõdus puksid vastavalt lõikeketta keskava ja võlli mõõdule. Lõikekettale on kantud keskava läbimõõdu tähis.

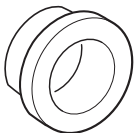

- Teemantlõikeketta paigaldamisel lõikurile tuleb jälgida, et ketas pöörleks kettal noolega näidatud suunas.
- Lõikeketas pannakse puksile (A) sisemise ääriku (B) ja välimise ääriku (C) vahele. Äärikut keeratakse võllil, et leida asend, milles ta sobib võllile.

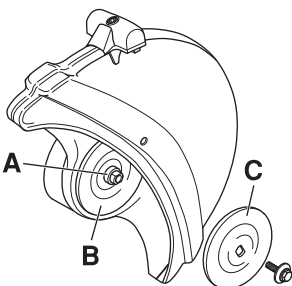

- Lukustage vars.

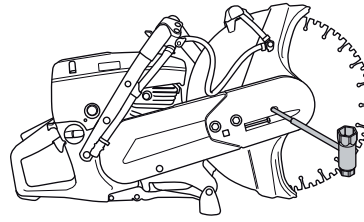

- Lõikeketta kinnituskruvi pingutatakse jõumomendiga 15–25 Nm.

Lõikeketta kate

- Lõikeosa kaitse paigaldatakse nii, et selle tagumine ots puudutaks lõigatavat materjali. Siis koonduvad lõikamisel tekkivad sädemed ja osakesed kaitse alla ega lenda kasutaja suunas. Kaitse peab olema alati paigaldatud oma kohale.

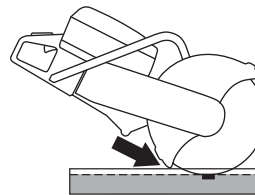

OilGuardi väljalülitamine (K760 OilGuard)

- Masina tarnimisel on OilGuard-kork (A) ja sinine indikaatorvarras (B) paaki monteeritud.

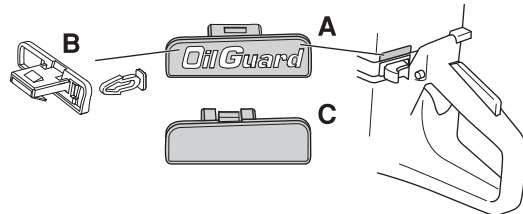

- Kui tekib olukord, kus ei ole võimalik saada Husqvarna OilGuard-õli, kuid on olemas muu hea kvaliteediga õli, siis saab OilGuard-süsteemi deaktiveerida, kasutades väljalülitamisfunktsiooni.
- Funktsiooni deaktiveerimiseks, kangutatakse OilGuard-kork kruvikeerajaga lahti ja murtakse seega indikaatorvarras. Seejärel monteeritakse väljalülitamiskork (C) paaki, et deaktiveerimine lõpule viia ja ava kinni katta.
- Kui soovitakse OilGuard-süsteemi taas aktiveerida, siis surutakse OilGuard-kork jälle sisse. Nüüd aktiveeritakse süsteem uuesti, kuid pange tähele, et murtud indikaatorvarrast ei saa enam tagasi monteerida.
- Murtud indikaatorvarras näitab, et OilGuard-süsteem on olnud välja lülitatud.
- Uue indikaatorvarda saab osta varuosana, kuid seda müüakse üksnes halli värvi, näitamaks, et OilGuard-süsteem on pärast masina tehast tulemist olnud deaktiveeritud.

KÜTUSE KÄSITSEMINE

Üldised näpunäited



ETTEVAATUST! Kui mootor töötab suletud või halva õhutusega ruumis, võib seade põhjustada lämbumissurma või vingugaasimürgistuse. Töötamisel üle 1 meetri sügavustes kraavides kasutage korraliku õhuringluse tagamiseks ventilaatoreid.

Kütus ja kütuseaurud on väga tuleohtlikud ning võivad põhjustada ohtlikke kahjustusi sissehingamisel või nahale sattumisel. Olge ettevaatlik kütuse käsitlemisel ning hoolitsege selle eest, et te käsitate kütust hästi õhustatavas kohas.

Mootori heitgaasid on kuumad ja võivad sisaldada sädemeid, mis võivad tekitada tulekahju. Sellepärast ära käivita seadet kunagi ruumis sees ega tuleohtlike materjalide ligidal!

Ärge suitsetage kütuse lähedal ega pange sinna kuumi esemeid.

Küttesegu

MÄRKUS! Seadmel on kahetaktimootor ja see vajab töötamiseks bensiini ja kahetaktiõli segu. Et segu oleks õige, tuleb mõõta segatava õli kogus väga täpselt. Väiksemate koguste segamisel mõjutavad ka väikesed kõrvalekalded õli koguses oluliselt segu koostist.

Bensiin

- Kasuta kvaliteetset plii- või pliivaba bensiini.
- Soovituslik madalaim oktaanarv on 90 (RON). Kui te töötate 90st madalama oktaanarvuga kütusega, tekib mootori kuumenemine. See võib mootorit kahjustada ja põhjustada tõsiseid mootoririkkeid.
- Pidevalt kõrgetel pööretel töötades on soovitatav kasutada kõrgema oktaanarvuga bensiini.

Keskkonnamäästlik kütus

HUSQVARNA soovib kasutada keskkonnamäästlikku bensiini (nn. alkülaatkütust), kas kahetaktibensiini Aspen või keskkonnamäästlikku neljatakimootorite bensiini, millesse on segatud kahetaktiõli. Pidage meeles, et vastavalt kasutatavale kütusele tuleb seadistada karburaatorit (vaadake juhiseid, mis on toodud osas Karburaator).

Kahetaktiõli

K760

- Parima tulemuse saavutamiseks kasutage HUSQVARNA kahetaktiõli, mis on spetsiaalselt meie õhkjahutusega kahetaktimootorite jaoks valmistatud.
- Ärge kasutage mingil juhul vesijahutusega kahetaktimootorite jaoks toodetud õli, mille võõrkeelne nimetus on outboardoil (lühend TCW).
- Ära kasuta kunagi neljataktilise mootori õlisid.

K760 OilGuard

- Kasutage HUSQVARNA OilGuard kahetaktiõli.

Segamine

- Bensiini ja õli omavaheliseks segamiseks kasuta alati puhast nõu, mis on ette nähtud bensiini jaoks.
- Esiteks vala nõusse pool segatavast bensiinist. Lisa kogu õlikogus. Segage (loksuta) küttesegu segamini. Lisa ülejäänud bensiin.
- Segage (loksuta) küttesegu hoolikalt enne seadme kütusepaagi täitmist.
- Ära segage rohkem kütust kui üheks kuuks vaja.

Segu koostis (K760)

- 1:50 (2%) HUSQVARNA kahetaktiõli või muud vastavat õli.
- 1:33 (3%) teiste õlide korral, mis on õhkjahutusega kahetaktimootoritele, klassifitseeritud JASO FB/ISO EGB jaoks.

Bensiin, liitrit	Kahetaktiõli, liitrit	
	2% (1:50)	3% (1:33)
5	0,10	0,15
10	0,20	0,30
15	0,30	0,45
20	0,40	0,60

Segu koostis (K760 OilGuard)

- 1:50 (2%) HUSQVARNA OilGuard-õliga

Bensiin, liitrit	Kahetaktiõli OilGuard, liiter
	2% (1:50)
5	0,10
10	0,20
15	0,30
20	0,40

Tankimine



ETTEVAATUST! Seiska mootor ning lase sel enne tankimist mõni minut jahtuda. Mootor peab olema välja lülitatud ning seiskamislüliti asendis STOP.

Kütuse lisamisel ava kork ettevaatlikult, et ülerõhk saaks aeglaselt väheneda.

Pühkige kütusepaagi korgi ümbrus puhtaks.

Pärast kütuse lisamist pinguta korki hoolikalt. Hooletus võib põhjustada tulekahju.

Enne käivitamist vii seade vähemalt 3 meetri kaugusele kütuse lisamise paigast.

Ära käivita seadet:

- Kui kütus või mootoriõli on tilkunud masinale, kuivata kõik pritsmed ja lase bensiinijääkidel aurustuda.
- Kui kütust on sattunud Su kehale või riietele, vaheta riided. Pese puhtaks kehaosad, kuhu on sattunud kütust. Pese vee ja seebiga.
- Kui seadmest pihkub kütust. Kontrolli korrapäraselt, et kütust ei lekiks kütusepaagi korgi vahelt või voolikust.

Transport ja hoiustamine

- Ära hoi seadet ega kütust seal, kus pihkumise korral kütuseaurud võivad kokku puutuda sädemete või lahtise tulega, näit. masinate, elektrimootorite, releede, lülite, soojaveekatelde jt. seadmete läheduses.
- Hoi ja transpordi kütust selleks ettenähtud nõus.

Pikaajaline hoiustamine.

- Lase kütuse- ja õlipaak täiesti tühjaks, enne kui jätad seadme pikaks ajaks seisma. Palu lähimast bensiinijaamast abi sobiva paiga leidmisel vana kütuse ja õli jaoks.

OilGuard (K760 OilGuard)

- OilGuard-funktsiooniga masinatesse on sisse ehitatud süsteem ebasobiva kütusesegu avastamiseks.
- Spetsiaalne detektor määrab pärast masina käivitamist umbes 10 sekundi jooksul kindlaks kütuse kvaliteedi. Kui kütusesegus on kasutatud õiges koguses Husqvarna OilGuard õli, siis saab masinaga töötada normaalsetel pööretel. Kui on aga kasutatud valet tüüpi või vales koguses õli, siis tunneb masin selle ära ning piirab mootori kahjustamise vältimiseks selle pöörete arvu maksimumini 3800 p/min.
- Selleks, et masinaga saaks jälle normaalsetel pööretel töötada, tuleb vale kütusesegu sellest välja valada ning tankida masin kütuseseguga, mis sisaldab õiges vahekorras (2 %) Husqvarna OilGuard-õli.

Kaitsevahendid

Üldised näpunäited

- Ära kasuta kunagi seadet olukordades, kus sa ei saa kutsuda abi õnnetuse korral.

Isiklik ohutusvarustus

Seadmega töötamisel tuleb kasutada ettenähtud isiklikku kaitsevarustust. Isiklik kaitsevarustus ei välista õnnetusi, kuid vähendab vigastuse astet. Palu seadme müüjalt abi sobiva varustuse valimisel.



ETTEVAATUST! Lõikurite, lihvimismasinade, puuride ning muude materjalide lihvimise ja vormimise seadmete kasutamisel võib tekkida tolmu või gaase, mis sisaldavad kahjulikke keemilisi aineid. Kontrollige töödeldava materjali olemust ja kandke sobivat hingamiskaitset.

Pikaajaline müra võib tekitada püsiva kuulmiskahjustuse. Sellepärast tuleb alati kanda heakskiidetud kõrvaklappe. Kui kasutate kuulmiskaitset (kõrvaklappe), ole tähelepanelik helide, hõigete ja hoiatussignaalide suhtes. Mootori seiskumisel võta kohe kõrvaklapid ära.

Kasuta alati:

- Heakskiidetud kaitsekiivrit
- Kõrvaklapid
- Kaitseprillid või näokaitse
- Hingamiskaitse
- Tugevad kindad, millega on kerge esemeid haarata.
- Hästiistuv vastupidav rõivastus, mis on mugav ja avar.
- Teraskaitsega mittelibisevad kaitsekaapad.

Muud kaitsevahendid



ETTEVAATUST! Seadmega töötamisel võib lennata sädemeid, mis võivad põhjustada tulekahju. Hoidke alati tulekustutusvahendit käepärast.

- Tulekustuti ja labidas.
- Kanna hoolt, et esmaabivariustus oleks alati käepärast.

Üldised ohutuseeskirjad

Selles osas kirjeldatakse põhilisi ohutusjuhiseid seadme kasutamisel. See teave ei saa kunagi asendada professionaalset oskusi ega kogemusi.

- Loe käsitlemisõpetus põhjalikult läbi, et kõik eeskirjad oleksid täiesti arusaadavad, enne kui seadet kasutama hakkad.
- Ärge unustage, et seadme kasutaja vastutab selle eest, et inimeste või nende varaga ei juhtuks õnnetust.
- Seade tuleb puhas hoida. Sildid ja kleebised peavad olema täielikult loetavad.

Toimige alati arukalt.

Kõiki olukordi, mis võivad seadme käitamisel ette tulla, ei ole võimalik kirjeldada. Olge alati ettevaatlik ja lähtuge tervest mõistusest. Kui satute ebatavalisena tunduvasse olukorda, lõpetage töö ning otsige asjatundlikku abi. Pöörduge edasimüüja, hoolduskeskuse või kogenud kasutaja poole. Ärge üritage teha midagi, milles te ei ole kindel!



ETTEVAATUST! Vääräl või hooletul kasutamisel võib seade olla ohtlik, põhjustada raskeid vigastusi või kasutaja ja teiste inimeste surma.

Ärge lubage seadet kasutada või hooldada väljaõppeta inimesi või lapsi.

Ära luba kellelgi seadet kasutada enne, kui oled kindel, et ta on kasutamissoojustuse sisust aru saanud.

Ärge töötage seadmega, kui te olete väsinud, ravimite või alkoholi mõju all, ms võivad mõjutada teie otsustamisvõimet, nägemist ja keha valitsemist.



ETTEVAATUST! Kooskõlastuseta muudatused ja mitteoriginaalosaadused võivad põhjustada ohtlikke kahjustusi nii kasutajale endale kui juuresviibijatele. Seadme algset konstruktsiooni ei tohi muuta ilma tootja loata.

Ärge ehitage seadet ringi, nii et see enam ei vasta tehase originaalmudelile ega võtke ka kasutada sellist seadet, millest võib arvata, et keegi on selle ümber ehitanud.

Ära kasuta vigastatud seadet. Kontrolli ja hoolda seadet korrapäraselt, nagu käsitlemisõpetuses nõutud. Teatud hooldust tohib teha ainult vastava väljaõppe saanud spetsialist. Juhised on toodud alajaotuses Hooldus.

Kasuta alati originaalosi.



ETTEVAATUST! Seade tekitab töötades elektromagnetvälja. Teatud tingimustel võib väli häirida aktiivsete või passiivsete meditsiiniliste implantaatide tööd. Tõsiste või surmaga lõppevate kahjustuste riski vähendamiseks soovitame meditsiinilisi implantaate kasutavatel inimestel pidada seadme kasutamise eel nõu oma arsti ja implantaadi valmistajaga.

KÄITAMINE

Tööplatsi ohutus



ETTEVAATUST! Lõikuri ohutusraadius on 15 meetrit. Seadme kasutaja vastutab selle eest, et sellesse raadiusesse ei satuks kõrvalisi inimesi või loomi. Ärge lülitage lõikeseadet sisse, kui tööpiirkond pole vaba ja kui teil pole kindlat jalgealust.

- Kontrollige ümbrust ja veenduge, et miski ei saa häirida teie kontrolli seadme üle.
- Veenduge, et kellelgi ei ole võimalik lõikeosaga kokku puutuda ega saada ketta võimalikul purunemisel pihta eemalpaiskuvate osadega.
- Hoidu seadme kasutamisest halva ilmaga. Ära tööta paksu udu, kõva vihma, tuule või pakase korral. Külma ilmaga töötamine on väga väsitav ja sellega kaasneb muid ohte, nagu libe maapind.
- Ärge kunagi alustage tööd enne, kui tööala pole vaba ja jalgealune kindel. Vaadake ringi, et poleks takistusi ees, kui tuleb vajadus ootamatult liikuda. Veenduge, et töötamise ajal midagi alla ei kuku. Olge eriti ettevaatlik, kui teil tuleb töötada kaldpinnal.
- älgige, et teie töökoht oleks hästi valgustatud, et tagada turvalised töötingimused.
- Veenduge, et tööpiirkonnas ega lõigatavas materjalis ei kulge torusid ega elektrijuhtmeid.

Põhiline lõikamistehnika



ETTEVAATUST! Ära kalluta ketaslõikurit, sest ketas võib kinni jääda või puruneda ja põhjustada raske õnnetuse.

Jälgige, et te juhtumisi ei lõikaks ketta küljega, see kahjustab ketast kindlasti. Ketas võib murduda ja põhjustada raske õnnetuse. Kasutage ainult lõikavat osa.

Plastiku lõikamine teemantlõikekettaga võib põhjustada tagasilööki, kui plastmass sulab lõikamisel tekkiva soojuse toimele. Ärge kunagi lõigake plastmaterjale teemantkettaga!

- Seade on konstrueeritud ja ette nähtud lõikamiseks abrasiiv- või teemantketastega, mis on mõeldud suurekiiruseliste käsiseadmetega kasutamiseks. Seadmega ei tohi kasutada ühtki teist liiki tera ning seadmega ei tohi teha ühtki teistsugust lõikust.
- Hoiduge töötava mootori korral lõikekettast eemale.
- Ärge liigutage seadet, kui lõikeosa pöörleb. Masin on peatumisaja lühendamiseks varustatud friktsioonpiduriga.
- Lõikeosa kaitse paigaldatakse nii, et selle tagumine ots puudutaks lõigatavat materjali. Siis koonduvad lõikamisel tekkivad sädemed ja osakesed kaitse alla ega lenda kasutaja suunas. Kui seade töötab, peab lõikeosa olema kaitsega kaetud.

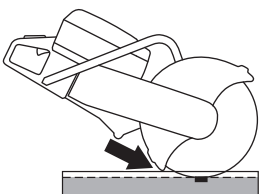

- Ärge kunagi kasutage lõikamiseks ketta tagasilöögisektorit. Vaadake juhiseid peatükist „Tagasilöök“.
- Olge kindlal pinnal ja hoidke ennast tasakaalus.
- Ärge kunagi lõigake õlgadest kõrgemal. Mitte kunagi ei tohi saagida redeliit. Kõrgustes töötades kasutage platvormi või tellinguid.

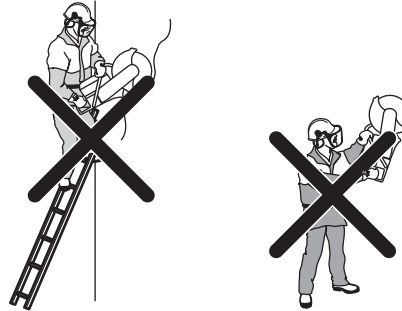

- Hoidke lõikurit mõlema käega kindlalt kinni. Hoidke nii, et põidlad ja sõrmed oleksid käepidemete ümber.

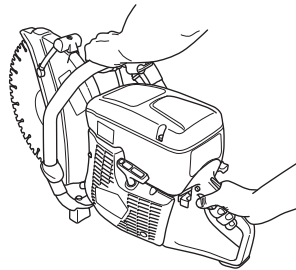

- Hoidke lõigatavat eset parajal kaugusel.
- Kontrollige, et käivitamisel lõikeketas millegi vastu ei puutuks.
- Alustage lõikamist ettevaatlikult, kui lõikeketta pöörlemiskiirus on suur (täisgaas). Hoidke seade täispöoretel, kuni lõige on tehtud.
- Laske seadmel töötada ilma lõikeketast surumata või sundimata.
- Liigutage seadet otse edasi, et lõikeketas liiguks materjalisse otse. Ketta paindumine lõikamisel on väga ohtlik ja võib ketta lõhkuda.

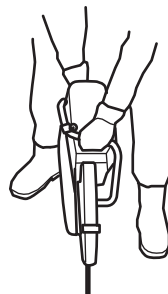

- Liigutage lõikeketast aeglaselt edasi ja tagasi, et lõikamisel oleks kettal võimalikult väike kokkupuutepind lõigatava materjaliga. See hoiab lõikeketta temperatuuri all ega lase ketast üle kuumeneda, mistõttu ketas lõikab tõhusamalt.

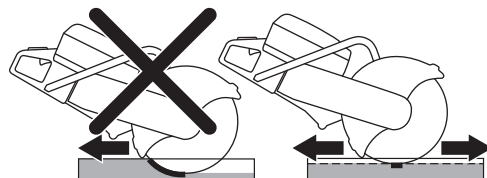

KÄITAMINE

Hammastusega või karbiidotstega löikeketastega löikamine päästetöödel



ETTEVAATUST! Karbiidotstega löikekettaga ketaslõikurit ei tohi kunagi kasutada muudel kui päästetöödel, nt ehitustöödel.

Pange tähele, et karbiidotstega löikekettagad on nende väära kasutamise korral alati tagasilöögiõhtimad kui abrasiiv- või teemantkettagad.

Kui päästeteenistus on ostanud selle ketaslõikuri ning kavatab selle päästetööde tarbeks varustada karbiidotstega löikekettaga, tuleb arvestada järgmisi ohutusnõudeid.

Väljaõpe ning kaitsevahendid

- Ketaslõikuriga tohivad töötada ainult need töötajad, kes on välja õpetatud kasutama karbiidotstega löikekettaga ketaslõikurit.
- Töötaja peab alati kandma kaitsvat tuletõrjuja täisvarustust.
- Näo kaitseks lendavate pisiosakeste ja ketaslõikuri ootamatu tagasilöögi eest peab töötaja kandma täielikku näokaitset (mitte ainult kaitseprille).

Ohutsoon

Isikuid, kellel puuduvad eelpool kirjeldatud kaitsevahendid, ei tohi lubada alasse, kus on oht saada pihta eemale paiskunud materjaliosakestega.

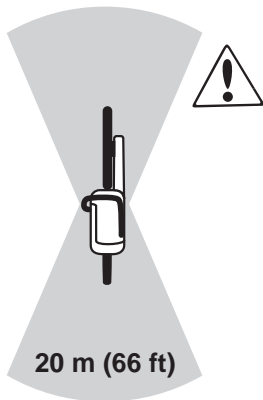

Löikeketta kiirus

Alustage löikamist ettevaatlikult, kui löikeketta pöörlemiskiirus on suur (täisgaas). Hoidke seade täispööretel, kuni löige on tehtud. Väike löikekiirus võib eriti kõvade ja õhukeste materjalide korral põhjustada karbiidotste kinnijäämise ja murdumise.

Õhuke materjal

Õhukesti ja kõvu materjale (nt terasplekiga kaetud katus) tuleb lõigata suunaga edaspidi, et kontroll seadme üle oleks võimalikult hea.

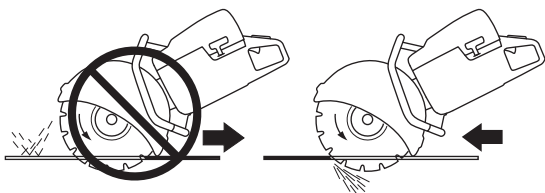

Kinnikiilumine

Kinnikiilumise vältimiseks hinnake hoolikalt objekti käitumist löikamise lõppjärgus. Lõige peab löikamise käigus avanema. Kui objekt vajub kokku ning lõige hakkab sulguma, võib löikeketas kinni kiiluda, mille tagajärjeks võib olla tagasilöökk või löikeketta vigastus.

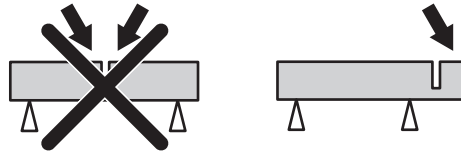

Löikamine jälje järgi

Seadme kallutamine või väänamine löikejäljes vähendab löikamise efektiivsust ning kahjustab löikeketast.

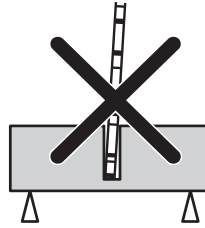

Enne igat päästeoperatsiooni

Veenduge, et löikeketas ja selle kaitse on terved ja pragudeta. Kui löikeketas või selle kaitse on saanud löögi või pragunenud, vahetage see uue vastu välja.

- Kontrollige, ega karbiidotad pole löikekettalt lahti tulnud.
- Kontrollige, ega ketas pole viltu ning ega sellel pole mõrsid või muid kahjustusi.

Kõvade materjalide löikamisel nürinevad karbiidotstega löikekettagad kiiresti. Parima töökindluse tagamiseks päästetöödel soovitamine paigaldada uue löikeketta.

KÄITAMINE

Tagasiviskumine



ETTEVAATUST! Tagasilöögid on ootamatud ja väga jõulised. Ketaslõikuri võib ringja liikumisega üles ja kasutaja poole tagasi viskuda, põhjustades tõsiseid või isegi surmavaid vigastusi. Enne seadme kasutamist on oluline teada, mis tagasilööki põhjustab ning kuidas seda vältida.

Tagasilöök on äkiline liikumine ülespoole, mis võib juhtuda, kui ketas on tagasilöögisektoris kinni jäänud või pitsitatud. Tagasilöögid on tavaliselt väikesed ning mitte kuigi ohtlikud. Sellegipoolest võib tagasilöök olla ka väga jõuline ning suunata ketaslõikuri ringja liikumisega üles ja tagasi kasutaja suunas, põhjustades tõsiseid või isegi surmavaid vigastusi.

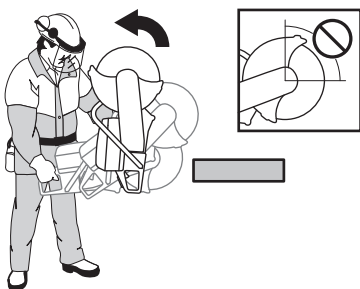

Reaktiivjõud

Lõikamisel on alati olemas reaktiivjõud. See jõud tõmbab seadet ketta pöörlemise vastassuunas. Enamasti on see jõud tähtsusetu. Kui lõiketera jääb kinni, on reaktiivjõud tugev ning te võite ketaslõikuri üle kontrolli kaotada.

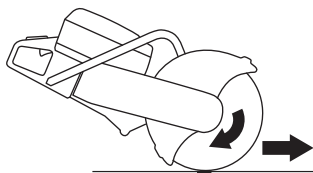

Tagasilöögisektor

Ärge kunagi kasutage lõikamiseks ketta tagasilöögisektorit. Kui lõikeketas jääb tagasilöögisektoris kinni, suunab reaktiivjõud ketaslõikuri ringja liigutusega üles ja tagasi kasutaja suunas, põhjustades tõsiseid või isegi surmavaid vigastusi.

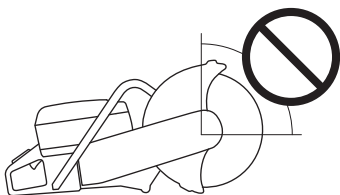

Tõusev tagasilöök

Kui lõikamisel kasutatakse tagasilöögisektorit, paneb reaktiivjõud ketta lõiget mööda ülespoole liikuma. Ärge kasutage tagasilöögisektorit. Tõusva tagasilöögi vältimiseks kasutage ketta alumist neljandikku.

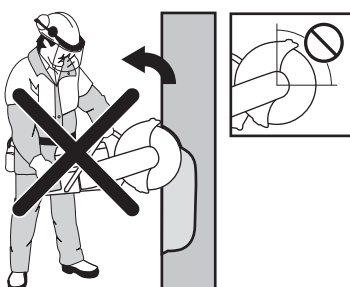

Tagasilöök kinnijäämisel

Ketas võib kinni jääda, kui lõige sulgub. Kui lõiketera jääb kinni, on reaktiivjõud tugev ning te võite ketaslõikuri üle kontrolli kaotada.



Kui lõikeketas jääb tagasilöögisektoris kinni, suunab reaktiivjõud ketaslõikuri ringja liigutusega üles ja tagasi kasutaja suunas, põhjustades tõsiseid või isegi surmavaid vigastusi.

Kinnijäämine torude lõikamisel

Eriti ettevaatlikult tuleb tegutseda torude lõikamisel. Kui toru ei ole korralikult toetatud ning lõiget ei hoita avatuna kogu lõikamise jooksul, võib ketta tagasilöögisektor kinni jääda ning põhjustada tugeva tagasilöögi.

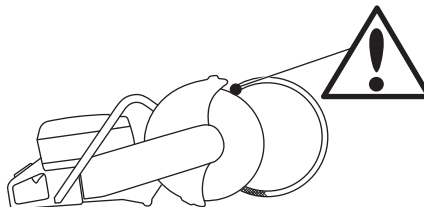

Tagasilöögi vältimine

Tagasilööki on lihtne vältida.

- Töödeldav detail tuleb alati toetada nii, et lõige jääb lõikamisel avatuks. Kui lõige on avatud, siis tagasilööki ei teki. Kui lõige sulgub ning ketas kinni jääb, on tagasilöögioht alati olemas.

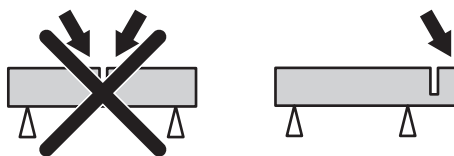

- Olemasolevasse soonde ketta suunamisel olge eriti ettevaatlik.
- Olge tähelepanelik ja jälgige, ega lõigatav ese ei nihku või ei juhtu midagi muud, mis võiks lõikesoonde ketta kinni kiiluda.

Transport ja hoiustamine

- Vedamiseks kinnitage seadme osad alati kindlalt, et vältida vedamise käigus võimalikke kahjustusi ja õnnetusi.
- Lõiketerade vedamise ning hoidmise kohta vt peatükki „Lõikekettad“.
- Kütuse vedamise ja hoidmise kohta vt peatükki „Kütuse käsitlemine“.
- Hoidke seadet suletud ruumis, lastele ning kõrvalistele isikutele kättesaamatus kohas.

KÄIVITAMINE JA SEISKAMINE

Enne käivitamist



ETTEVAATUST! Loe käsitusõpetus põhjalikult läbi, et kõik eeskirjad oleksid täiesti arusaadavad, enne kui seadet kasutama hakkad.

Kanna isiklikku ohutusvarustust. Juhised on toodud alajaotuses Isikliik ohutusvarustus.

Jälgi, et tööpiirkonnas ei oleks kõrvalisi isikuid, kuna vastasel korral esineb tõsiste vigastuste oht.

Veenduge, et kütusepaagi kork on korralikult suletud ning kütust ei leki. Tuleoht.

- Hooldage iga päev. Vaadake juhiseid peatükist „Hooldus“.

Käivitamine

- **Dekompressiooniklapp:** Vajutage sisse ventiil, et vähendada silindris rõhku, sellega läheb ketaslõikuri käivitamine kergemaks. Käivitamisel tuleb alati kasutada dekompressiooniklappi. Pärast seda, kui seade on käima läinud, läheb klapp ise lähteasendisse.

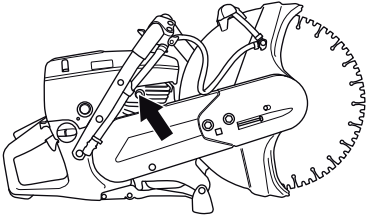

- **Seiskamisüliliiti:** Veenduge, et seiskamisüliliiti (STOP) on vasakpoolses asendis.

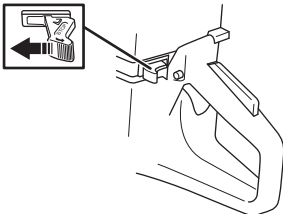

- **Õhuklapp – külm mootor:** Tõmmake õhuklapilüliti täiesti välja.

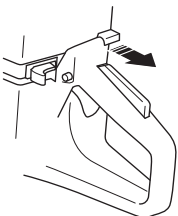

- **Käivitusgaasi asend:** Vajutage sisse gaasihoovastiku päästik, gaasihoovastik ja seejärel käivitusgaasi päästik. (A). Vabastage gaasihoovastik ja see võtab poolgaasiasendi. Päästik vabaneb, kui gaasihoovastik täielikult sisse vajutada.

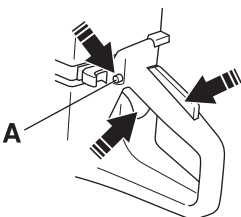

- **Kütusepump:** Vajutage korduvalt (vähemalt 6 korda) kütusepumba membraanile, kuni kütus kambri täidab. Lutt ei pea täiesti täis olema.

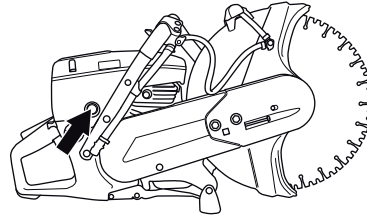

Käivitage mootor.



ETTEVAATUST! Mootori käivitamisel lõikeketas pöörleb. Jälgige, et see saaks vabalt pöörelda.

- Võtke vasaku käega kinni esimesest käepidemest. Pange parem jalg tagumise käepideme alumisele osale ja vajutage seade vastu maad. **Käivitusnööri ei tohi kerida kää ümber.**



- Võta starteri käepidemest kinni, tõmmake käivitusnõör parema käega aeglaselt välja, kuni tunned vastupanu (starteri hambad haakuvad), soorita seejärel tugevaid ja kiireid tõmbeid.

MÄRKUS! Ära tõmba käivitusnööri täies pikkuses välja, ära lase käiviti käepidet lahti, kui see on väljatõmmatud asendis. See võib seadmele vigastusi tekitada.

- **Külm mootor:** Seade seiskub, kui süüdet antakse, kuna õhuklapp on välja tõmmatud.

Vajutage õhuklapile ning rõhualandusklapile.

Tõmmake käiviti käepidemest, kuni mootor käivitub.

- Kui mootor läheb käima, andke täisgaas ja käivitusgaas lülitub ise välja.

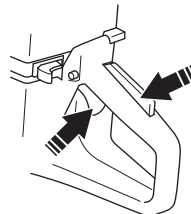

Seiskamine



ETTEVAATUST! Lõikeketas pöörleb veel kuni minuti jooksul pärast mootori seiskumist. (Lõikeketas pöörleb vabakäiguga.) Tagage lõikeketta vaba pöörlemine, kuni see täielikult peatub. Hooletus võib põhjustada raskeid kehavigastusi.

- Seisake mootor, viies seiskamislüliti (STOP) paremale.

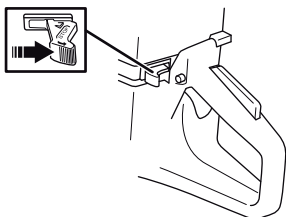

Üldised näpunäited



ETTEVAATUST! Seadme kasutaja võib teha ainult selliseid hooldamis- ja korrastustöid, mida on kirjeldatud käesolevas kasutusjuhendis. Keerukamate tööde tegemiseks tuleb pöörduda volitatud töökoja poole.

Mootor peab olema välja lülitatud ning seiskamislüliti asendis STOP.

Kanna isiklikku ohutusvarustust. Juhised on toodud alajaotuses Isiklik ohutusvarustus.

Kui seadet ei hooldata õigesti ja korrapäraselt ja seadet ei paranda asjatundja, võib seadme tööiga lüheneda ja tekkida oht õnnetuste tekkeks. Lisateabe saamiseks võta ühendust lähima hooldustöökojaga.

- Laske Husqvarna edasimüüjal regulaarselt oma saagi kontrollida ning teha hädavajalikke seadistusi ja remonti.

Hoolduskeem

Hoolduskeemil on näha, millised seadme osad hooldust vajavad ning milliste vaheaegade tagant hooldustöid tuleb teha. Vaheajad on arvutatud eeldusel, et seadet kasutatakse iga päev, ning need võivad vastavalt kasutussagedusele erineda.

Igapäevane hooldus	Iganädalane hooldus	Igakuine hooldus
Puhastamine	Puhastamine	Puhastamine
Välispidine puhastus		Süüteküünlad
Jahutusõhu sissepääsuava		Kütusepaak
Seadme töö kontrollimine	Seadme töö kontrollimine	Seadme töö kontrollimine
Üldkontroll	Vibratsioonisummutussüsteem*	Kütusesüsteem
Gaasihoovastiku sulgur*	Summuti*	Õhufilter
Seiskamislüliti*	Veorihm	Jõuülekanne, sidur
Lõikekettakate*	Karburaator	
Lõikekettas**	Käiviti	

*Vaadake juhiseid peatükist „Seadme ohutusvarustus“.

** vaadake juhiseid peatükkidest „Lõikekettad“ ja „Kokkupanek ja reguleerimine“.

Puhastamine

Välispidine puhastus

- Puhastage seadet iga päev, loputades seda pärast töö lõpetamist puhta veega.

Jahutusõhu sissepääsuava

- Vajaduse korral puhastage jahutusõhu sissepääsuava.

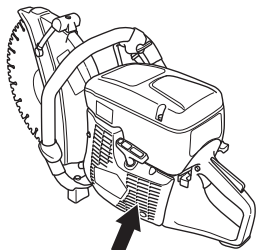

MÄRKUS! Määrduvad või ummistunud õhuvõtuava korral kuumeneb seade üle, mis kahjustab silindrit ja kolbi.

Süüteküünlad

- Kui seadme võimsus on väike, käivitada on raske või seade töötab tühikäigul ebaühtlaselt, kontrollige alati kõigepealt, kas süüteküünal on korras, enne muude abinõude rakendamist.
- Kontrollige, et süütepea ja süütekaabel oleksid kahjustusteta, et elektrilööki ära hoida.
- Kui süüteküünal pole puhas, puhastage ja kontrollige, et elektrodide vaheline kaugus oleks 0,5 mm. Vajaduse korral vahetage välja.

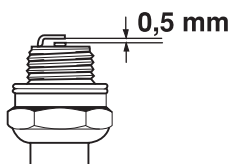

MÄRKUS! Kasuta alati soovitatud süüteküünla tüüpi! Vale süüteküünal võib vigastada kolbi või silindrit.

Need tegurid tekitavad setteid süüteküünla elektrodidel ja võivad põhjustada tööhäireid ning käivitusraskusi.

- Vale õlisegu kütuses (liiga palju või vale õli).
- Määrduvad õhufilter.

Seadme töö kontrollimine

Üldkontroll

- Kontrolli, et kruvid ja mutrid oleksid korralikult kinnitatud.

Veorihm

Kontrollige veorihma pingsust

- Veorihma õige pinge saavutamiseks tuleb nelikantmutter paigutada rihmakattel oleva märgise vastu.

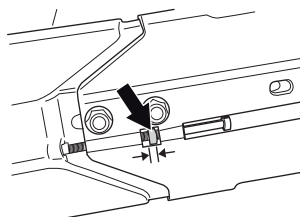

Veorihma pingutamine

- Uut veorihma peab pärast ühe või kahe kütuse tankimise korra järel uuesti pingutama.
- Kuna masin on varustatud friktsioonpiduriga, siis kostub tera käsitsi ringiajamisel laagrikorpusest kraapiv heli. See on täiesti normaalne. Küsimuste tekkimise korral võtke ühendust autoriseeritud Husqvarna töökojaga.
- Veorihm on kaetud ning kaitstud tolmu ja mustuse eest.
- Kui veorihma on vaja pingutada, tuleb keerata lõikeõlga kinni hoidvad poldid lahti.

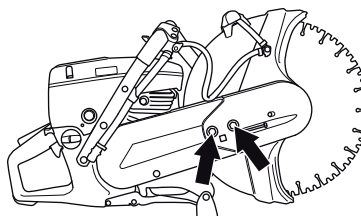

- Siis keeratakse justeerimiskruvi, nii et nelikantmutter jääb kattel oleva tähise keskohta. Siis on veorihmal automaatselt õige pingsus.

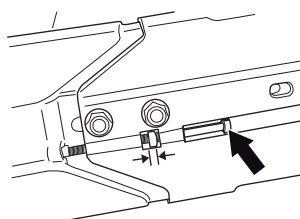

- Keerake kombivõtmega kinni mõlemad poldid, mis hoiavad kinni lõikeosa.

HOOLDUS

Veorihma vahetus



ETTEVAATUST! Ärge käivitage mootorit, kui rihmaratas ja ülekanne on hoolduse tõttu maha võetud. Ärge käivitage seadet, kui lõikeõlg ja lõikeosa pole paigaldatud. Ülekanne võib lahti tulla ja inimesi vigastada.

- Keerake kaks polti lahti, seejärel keerake lõdvemaks justeerimiskruvi, et rihma pinge väheneks.

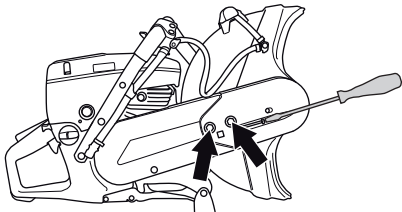

- Seejärel keerake poldid lahti ja võtke maha rihmakaitse.

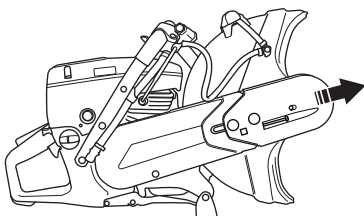

- Võtke rihm rihmarattalt maha.

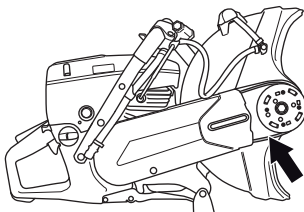

- Nüüd on lõikeosa lahti ja selle võib mootoriüksuse küljest ära võtta. Seejärel võtke ära tagumine rihmakate, keerates enne lahti kaks kruvi, mis katet kinni hoiavad.

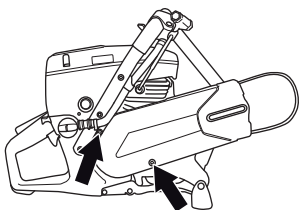

- Vahetage veorihm.
- Paigaldamine toimub vastupidises järjekorras eelkirjeldatule.

Karburaator

Karburaatoril on fikseeritud suuline, millega on tagatud, et seade saab alati õiges vahekorras kütuse ja õhu segu. Kui mootoril pole jõudu või kiirendus on väike, tehke järgmist.

- Kontrollige õhufiltrit ja kui vaja, vahetage. Kui see ei aita, võtke ühendust volitatud hooldustöökajaga..

Tühikäigu seadistamine



ETTEVAATUST! Kui tühikäigu pöörete arvu ei saa reguleerida, nii et lõikeosa jääks paigale, võta ühendust teenindustöökajaga/ edasimüüjaga. Ära kasuta seadet enne, kui see on korralikult reguleeritud või parandatud.

Käivitage motor ja kontrollige tühikäigu seadistust. Kui karburaator on õigesti seadistatud, ei tohi lõikeketas tühikäigul pöörelda.

- Seadistage tühikäigu pöörlemiskiirust kruvist T. Kui on vaja seadistada, keerake kõigepealt tühikäigukruvi päripäeva, kuni lõikeketas hakkab liikuma. Seejärel keerake kruvi vastupäeva, kuni lõikeketas seisma jääb.

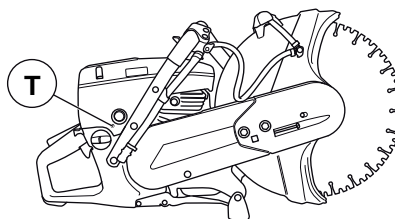

Soovit. tühikäigu pööretearv: 2700 p/min

Käiviti



ETTEVAATUST! Tagasitõmbevedru asetseb vinnastatult käivitikambris ja võib hooletu käsitlemise puhul välja pääseda ja tekitada kehavigastusi.

Käiviti vedru või nööri vahetamisel peab olema ettevaatlik. Kasuta kaitseprille.

Katkenud või kulunud käivitinöör vahetamine

- Ava kruvid, millega käiviti on karteri külge kinnitatud ja eemalda käiviti.

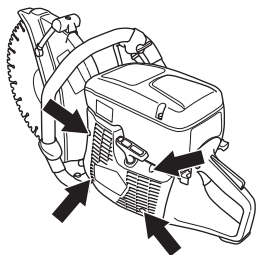

- Tõmmake nöör välja umbes 30 cm võrra ja tõstke see välja nööriatta servas olevast avast. Kui nöör on terve: Laske vedru lödvaks, milleks tuleb lasta ratas aeglaselt tagurpidi pöörelda.

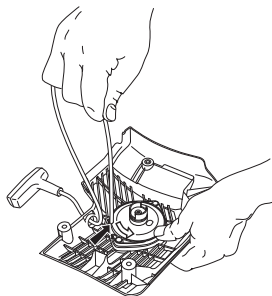

- Võtke vana käivitusnööri tükid välja ja kontrollige, kas käivitusvedru töötab. Pistke uus käivitusnöör läbi ava käivitikorpuses ja nööriktetal.

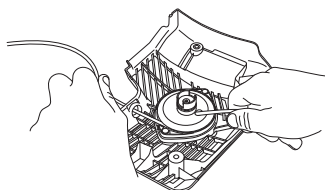

- Kinnitage käivitusnöör nööriktetta keskmesse, nagu näidatud joonisel. Pingutage kinnitust kõvasti ja jälgige, et vaba ots oleks võimalikult lühike. Kinnitage käivitusnööri ots käivituskäepideme külge.

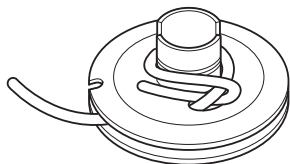

Tagasitõmbevedru vinnastamine

- Tõmmake nööri ots läbi ratta servas oleva ava ja keerake nööri 3 keerdu päripäeva nööriktetta keskmee ümber.

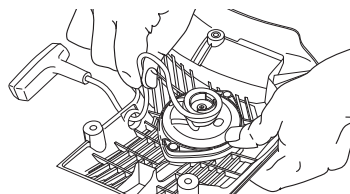

- Tõmmake käivituskäepidet, et vedru läheks pingule. Korrake seda toimingut veel kord, kuid seekord keerake neli keerdu.
- Jälgige, et käivituskäepide läheks pärast vedru pingule tõmbamist algasendisse tagasi.
- Kontrollige, et vedru ei läheks lõppasendisse käivitusnööri täielikul väljatõmbamisel. Peatage nööriatas pöidlaga ja kontrollige, et ratas saaks pöörata veel vähemalt pool pööret.

Katkenud tagasitõmbevedru vahetamine

- Keerake lahti kruvid nööriatta keskmee ja võtke ratas välja.

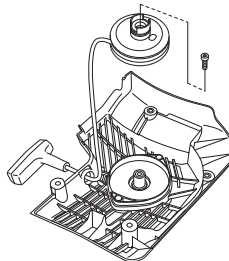

- Ärge unustage, et tagasitõmbevedru on käivitikorpuses pinges all.
- Keerake kruvid, mis vedrukassetti hoiavad, lahti.

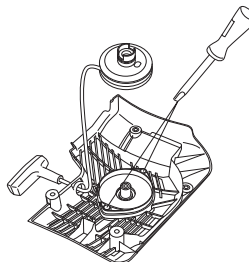

- Võtke välja tagasitõmbevedru, milleks pöörake käiviti ja tehke kruvikeerajaga lahti kinnitusklambrid. Kinnitusklambrid hoiavad tagasitõmbevedrukorpust käiviti küljes.

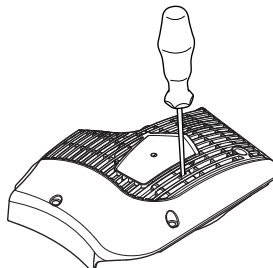

- Õlita tagasitõmbevedru vedela õliga. Paigalda nööriatas ja vinnasta vedru.

HOOLDUS

Käiviti paigaldamine

- Käiviti paigaldamisel tõmba kõigepealt käivitinöör välja ja aseta käiviti oma kohale karteri küljes. Lase käivitinööril aeglaselt sisse joosta, et hambad haakuksid nööriattasse.

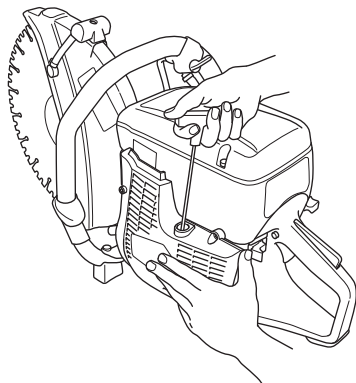

- Pinguta veelikord kruvisid.

Kütusesüsteem

Üldised näpunäited

- Kontrollige, kas paagi kaas ja tihend on korras.
- Kontrollige kütusevoolikut. Vahetage kahjustatud kaitse.

Kütusefilter

- Kütusefilter paikneb kütusepaagis.
- Kütusepaak peab olema kaitstud mustuse eest, kui kütust tangitakse. Sellega hoitakse ära häired seadme töötamisel, mis võivad tekkida filtri ummistumisest.
- Kütusefiltrit puhastada ei saa, see tuleb vajadusel välja vahetada. **Filtrit peab vahetama vähemalt üks kord aastas.**

Õhufilter

Õhufilter vajab kontrollimist ainult siis, kui mootori võimsus väheneb.

- Lõdvendage kruvid. Võta ära õhufiltri kate.

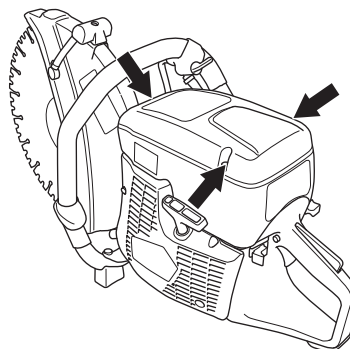

- Kontrollige õhufiltrit ja kui vaja, vahetage.

Õhufiltri vahetamine

MÄRKUS! Õhufiltrit ei tohi puhastada ega suruõhuga läbi puhuda. See kahjustab filtrit.

- Lõdvendage kruvid. Eemaldage kate.

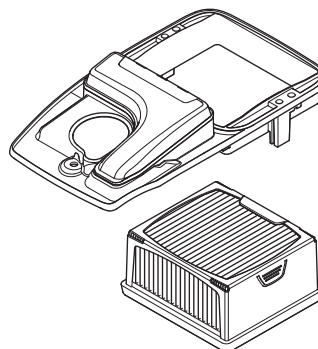

- Vaheta õhufilter.

Jõuülekanne, sidur

- Kontrollige ülekannet, veorast ja sidurivedru, kas neil pole märgata kulumist.

TEHNILISED ANDMED

Tehnilised andmed

Mootor	K 760, K 760 Rescue	
Silindri maht, cm ³	74	
Silindri läbimõõt, mm	51	
Käigu pikkus, mm	36	
Pöörlemiskiirus tühikäigul, p/min	2700	
Soovituslik suurim pöörete arv, p/min	9300 (+/- 150)	
Võimsus, kW/ p/min	3,7/9000	
Süütesüsteem		
Süütesüsteemi valmistaja	SEM	
Süütesüsteemi tüüp	CD	
Süüteküünlad	Champion RCJ 6Y	
Elektroodide vahe, mm	0,5	
Kütuse-/määrimissüsteem		
Karburaatori valmistaja	Zama	
Karburaatori tüüp	C3	
Bensiinipaagi maht, l	0,9	
Kaal		
Ketaslõikur ilma kütuse ja lõikekettata, kg		
12" (300 mm)	9,4	
14" (350 mm)	9,8	
Müraemissioon (vt. märkust 1)		
Müra võimsustase, dBA	112	
Müra võimsustase, garanteeritud L _{WA} dBA	113	
Müratase (vt. märkust 2)		
Ekvivalentne müra rõhutase kasutaja kõrvas, dBA	97	
Ekvivalentsed vibratsioonitasemed, a_{hveq} (vt 3. märkust).	12" (300 mm)	14" (350 mm)
Esikäepide, m/s ²	3,2	3,0
Tagumine käepide, m/s ²	4,6	5,0

1. märkus: Ümbrisevasse keskkonda leviva müra võimsus (L_{WA}), mõõdetud vastavalt EÜ direktiivile 2000/14/EÜ.

2. märkus: EN 1454 järgi arvutatakse helirõhutaseme ekvivalenti eri helirõhutasemete kaalutud dünaamilise energia summana eri töötingimustel. Antud andmetel seadme helirõhutaseme ekvivalendi kohta on statistiline tüüplevi 1 dB (A) (standardne kõrvalekalle).

3. märkus: EN ISO 19432 järgi arvutatakse ekvivalentne vibratsioonitase vibratsioonitasemete kaalutud dünaamilise energia summana eri töötingimustel. Antud andmetel ekvivalentse vibratsioonitase kohta on statistiline tüüplevi (standardne kõrvalekalle) 1 m/s².

Lõikeosa

Lõikeketas	Suurim joonkiirus, m/s	Väljuva võlli suurim pöörlemiskiirus, p/m
12" (300 mm)	80	4650
14" (350 mm)	100	4650

EÜ kinnitus vastavusest

(Kehtib vaid Euroopas)

Husqvarna AB, SE-561 82 Huskvarna, Rootsi, tel: +46-36-146500, kinnitab käeolevaga, et ketaslõikurid **Husqvarna K 760, K 760 Rescue** alates 2009. aasta seerianumbritest (aastaarv ja sellele järgnevad seerianumbrid on toodud selgete tähistega seadme tüübi etiketil) ja edaspidi vastavad NÕUKOGU DIREKTIIVI nõuetele:

- 2006/42/EÜ (17. mai 2006. a) „mehhanismide kohta“
- elektromagnetilise ühilduvuse direktiiv 15. detsember 2004, **2004/108/EMÜ**.
- müradirektiiv 8. maist 2000 **2000/14/EG**. Vastavushinnang on tehtud kooskilas lisaga V.

Teave müra kohta on toodud peatükis Tehnilised andmed.

Järgitud on alljärgnevaid standardeid: **SS EN ISO 12100:2003, EN ISO 19432:2006, EN 1454:1997, CISPR12:2007**

Göteborg, 29. detsember 2009

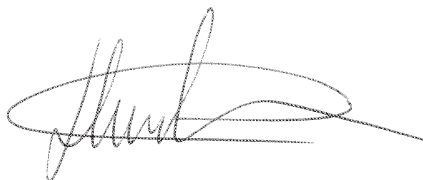

Henric Andersson

Asedirektor, ketaslõikurite ja ehituskaupade sektori juhataja
Husqvarna AB

(Husqvarna AB volitatud esindaja ja tehnilise dokumentatsiooni eest vastutaja.)



Originaaljuhend

1153355-63



2009-12-29