

操作手册

K 3000 Cut-n-Break

在使用本机前请仔细阅读操作手册，并确保理解这些说明。

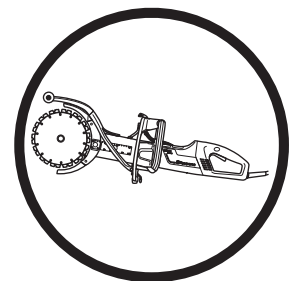

Chinese

符号说明

本机上的符号：

警告！本机非常危险！不小心或不正确的使用方式会对操作者或其他人员造成严重或者致命性伤害。



在使用本机前请仔细阅读操作手册，并确保理解这些说明。



在整个操作过程中，请始终佩戴：

- 检验合格的保护头盔
- 检验合格的听觉保护设备
- 护目镜或面具



本产品符合适用 EC 规范的要求。



警告！切割时会产生许多灰尘，如果吸入，可能导致伤害。请使用经过检验合格的通气口罩。确保有良好的通风设备。



警告！切割锯片产生的火花，会引起汽油（天然气）、木材、干草等易燃物着火。



必须时时用水冷却。



警告！切割时会产生突然、快速且猛烈的反拨，会导致危及生命的伤害。使用本机前请阅读并了解手册中的说明。



请始终按正确的方向切割。请查看安全须知！

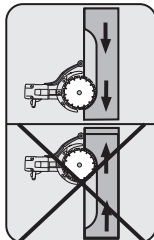

环境标记产品或其包装上的符号指示本产品不能作为生活垃圾处理。必须将它提交给相应的回收站以回收利用电气和电子设备。



对本产品进行不当的废物管理可能会对环境 and 人身造成负面影响，请确保正确处理本产品，帮助避免此问题。

有关回收本产品的更详细信息，请与您的市政当局、生活垃圾处理机构或销售本产品的商店联系。

有关机器上的其他符号/图案，请参考适用于特定市场的特殊认证要求。

操作手册中的符号：

进行检查和/或维护时，应当关掉马达并且把插头从电源拔出。

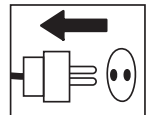

务必戴上检验合格的保护手套。

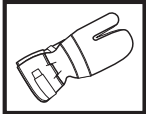

必须经常清洗。

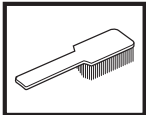

视检。

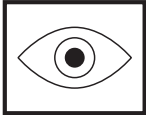

务必佩戴护目镜或面具。



目录

目录

符号说明

本机上的符号：..... 2

操作手册中的符号：..... 2

目录

目录..... 3

零组件图示说明

动力切割机上的零组件图示说明..... 4

安全须知

使用新的动力切割机前应采取的步骤..... 5

人身保护装备..... 5

安全须知

一般安全警告..... 6

动力切割机的安全设备..... 8

金刚石锯片..... 9

一般工作须知..... 10

组装

组装..... 13

启动与停止

开始前..... 14

启动..... 14

停止..... 14

维修

维修..... 15

检查和调整驱动皮带..... 15

更换驱动皮带..... 15

冷却系统..... 16

更换碳刷..... 16

水龙头..... 17

电源..... 17

每天维修项目..... 17

技术资料

切割设备..... 18

EC 一致性声明..... 19

安全须知

使用新的动力切割机前应采取的步骤

- 在使用本机前请仔细阅读操作手册，并确保理解这些说明。
- 动力切割机的设计是用来切割坚硬的材料，例如混凝土、砖、石材以及铸铁和水泥管。
- 请您的 Husqvarna 经销商定期检查动力切割机，并作必要的调整及修理。



警告！在任何情况下，没有原制造厂的许可，均不可修改动力切割机的原设计。必须使用原厂零件。未经许可擅自修改，或使用未经认可的零件，可能导致严重的伤害或死亡。



警告！使用可切割、研磨、钻孔、磨砂或塑形材料的机器，会产生可能含有有害化学物质的灰尘及蒸气。请先了解材料的性质，并佩戴适当的防尘面罩或呼吸保护设备。



警告！动力切割机非常危险！不小心或不正确的使用方式会造成严重的甚至致命性的伤害。阅读并且理解本操作手册的内容极其重要。

连续开发产品是 Husqvarna Construction Products 的政策。因此，Husqvarna 保留修改产品设计和外观的权利，而无须事先通知，并且没有义务另行通知所修改的设计。

操作手册中的所有信息和数据在付印时皆适用。

人身保护装备



警告！使用本机时，一定要使用经检验合格的人身保护装备。人身保护装备不能避免发生意外的风险，但当意外发生时，可降低伤害程度。选择保护装备时，请向代理商查询。

- 保护头盔
- 听觉保护设备
- 护目镜或面具



- 通气口罩

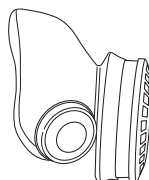

- 耐用可抓紧的保护手套。

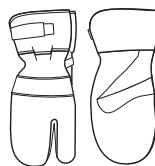

- 可让您活动自如，合身耐穿的衣服。



- 使用针对切割基材的护腿。
- 附钢制脚趾防护的防滑靴子。



- 急救箱随伺在侧。



安全须知

一般安全警告



警告！请阅读所有安全警告和所有说明。未按照警告和说明操作可能会导致电击、火灾和/或严重伤害。

保存所有警告和说明供以后参考。

警告中的术语动力工具指的是电力驱动（有线）的动力工具或电池操作（无线）的动力工具。

工作区安全

- 保持工作区干净明亮。混乱或黑暗的区域可能会导致事故。
- 请勿在诸如存在易燃液体、气体或粉尘等易爆炸的环境中操作动力工具。动力工具会生成火花，可能会点燃粉尘或气体。
- 操作动力工具时请远离儿童和路人。不专心操作将会无法控制工具。
- 避免在不良的天气情况下使用动力切割机。例如：浓雾、大雨、强风或是严寒等。在天气不良的情况下工作，容易令人感到疲倦，更可能造成危险的情况，例如湿滑的地面。
- 开始切割时，确定没有东西会松动或掉落，以至造成伤害。在斜路上工作时，尤其要特别小心。



警告！动力切割机的安全距离是 15 米。确定工作区没有动物和旁观者。在使用动力切割机以前，请先清场，并确定有牢固的立足处。

电气安全

- 动力工具的插头必须与插座匹配。切勿以任何方式改造插头。请勿将任何适配器插头与接地的动力工具一起使用。未经改造的插头和匹配的插座将减少电击风险。
- 避免将身体与接地表面接触，如管道、冷却器、炉具和冰箱。如果身体接地，则会增加遭受电击的风险。
- 不应将动力工具暴露于超过低量冲水系统级别的湿度。请勿将动力工具暴露于雨中。动力工具中进水将会增加电击风险。
- 请勿滥用电线。切勿使用电线来支撑、拖拉或断开动力工具。请将电线远离热、油脂、尖锐边缘或移动的部件。损坏或缠绕的电线会增加电击风险。
- 在室外操作动力工具时，请使用适用于室外用途的伸延电线。使用适用于室外用途的电线会降低电击风险。
- 检查电线和伸延电线是否完好如初、状态良好。如果电线受损，万勿使用本机，将其送到授权的保养厂修理。
- 请勿在伸延电线卷起时使用它以避免过热。
- 在使用伸延线时，仅使用长度充足的合格伸延线。欲了解更多信息，请参阅“技术资料”一节中的“建议缆线尺寸”部分。缆线尺寸不足会导致机器性能下降以及过热危险出现。
- 本机应接地线。检查电源电压是否与机器铭牌上的电压一致。
- 当您开始使用本机器时，确保电线位于身后，以防受损。

安全须知

人身安全

- 操作动力工具时，保持警觉并密切注意正在执行的操作并根据常识做出合理判断。请勿在疲倦或服用毒品、酒精或药物后使用动力工具。操作动力工具时的一时疏忽可能会导致严重的人身伤害。
- 佩戴个人防护装备。始终佩戴眼部保护设备。适用于相应条件的诸如面罩、防滑安全鞋、安全帽或听觉保护设备等保护装备可减少人身伤害。
- 防止意外启动。在连接至电源和/或电池组、提起或携带工具之前，确保开关处于关闭位置。将手指放在开关上携带动力工具或为打开开关的动力工具加电会引发事故。
- 打开动力工具电源前，请拔下任何调整钥匙或扳手。保持扳手或钥匙与动力工具的旋转部件相连接可能会导致人身伤害。
- 请勿距离过远。请始终维持适当的位置和平衡。这可在意外条件下更好地控制动力工具。
- 穿戴合适的服装。请勿穿宽松的服装或佩戴珠宝。保持头发、衣服和手套远离移动部件。宽松的服装、珠宝或长头发可能会绞入移动部件中。
- 如果提供了用于连接吸尘和收集装置的设备，请确保正确连接和使用这些设备。使用吸尘装置可减少与灰尘有关的危险。
- 引擎在运转时，操作者须与切割锯片保持安全距离。



警告！血液循环不佳的人受到过度振动，可能会导致循环或是神经伤害。如果您因过度振动而引起以下症状，请自行就医。例如：麻痹、感觉迟钝、发痒、刺痛、痛楚、体力缺乏、肤色或病情的变化。这些症状大部分发生在手指、手或是手腕上。

动力工具的使用和维护

- 请勿强行操作动力工具。请针对具体用途使用正确的动力工具。正确的动力工具可更好更安全地按照设计用途完成工作。
- 请勿使用通过开关无法打开和关闭的动力工具。无法使用开关进行控制的任何动力工具都是危险的，必须进行维修。
- 进行任何调整、更改零件或存放动力工具前，请从动力工具的电源和/或电池组断开插头。此类预防性安全措施可降低不小心启动动力工具的风险。
- 请将闲置的动力工具存放在远离儿童的位置，不得允许不熟悉动力工具或这些说明的人员操作动力工具。未经培训的用户使用动力工具非常危险。
- 维护动力工具。检查是否存在未对齐或移动部件纠结、零件破损以及任何其他可能会影响动力工具操作的条件。如果已损坏，请在使用前维修动力工具。许多事故都是由未得到良好维护的动力工具造成的。
- 保持切割工具锋利洁净。使用具有锋利切割边缘的适当维护的切割工具，较少会纠结且更易于控制。
- 请按照这些说明使用动力工具、零件和刀头等，同时考虑工作环境以及要执行的任务。将动力工具用于非设计用途会导致危险。
- 千万不要使用曾对原设计进行任何改动之机器。
- 检查切割区是否有埋藏电缆或电线。
- 请始终检查并标记出燃气管道的线路。在燃气管道附近切割始终存在危险。确保切割时未引发火花，以防爆炸。集中精力专心操作。疏忽可能会导致严重的伤害或死亡。
- 检查新的锯片是否因搬运或存放不当而受损。
- 在切割设备旋转时，必须装上防护罩。

维修

- 维修动力工具时，请联系合格的维修人员并仅使用相同的替换零件。这将确保动力工具的安全。

安全须知

动力切割机的安全设备

这部分用来说明机器的安全设备及其目的，并说明如何检查维修以确保机器正常运转。请参阅“零组件图示说明”部分，可找到此种安全设备在机器上的正确位置。



警告！切勿使用具有安全隐患的机器。务必进行本部分列出的例行检查、维修和保养。

本机的保养和维修必须经过特别的培训。对于本机的安全设备来说尤其如此。如果在检修过程中出现下述的故障，应与保养厂联络。如果您购买我们的产品，我们承诺提供专业的修理和保养。如果出售本机的零售商不是保养商，应向他咨询离您最近的保养厂的地址。

开关

启动和停止本机，应使用电源开关。

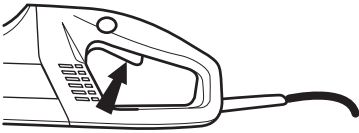

检查电源开关锁

- 启动本机，松开电源开关，检查机器和切割锯片是否停止。

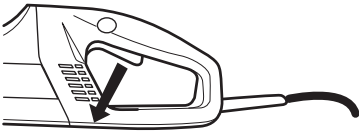

- 应当由经过授权的保养厂替换有缺陷的电源开关。

电源开关锁

电源开关锁设计用来预防开关的意外操作。当按下锁 (A) 时电源开关 (B) 被松开。

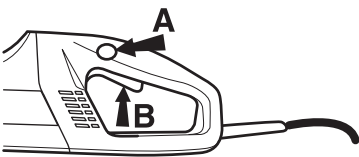

只要按下电源开关，电源开关锁即保持在按下状态。当把手上的夹具松开时，电源开关和电源开关锁都被复位。此动作是由两个独立的复位弹簧控制。这个位置使动力切割机停下来，使电源开关被锁定。

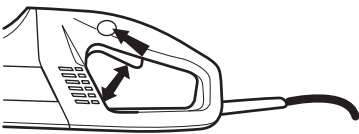

检查电源开关

- 当电源开关处于原来的位置时，确保电源开关已锁紧。

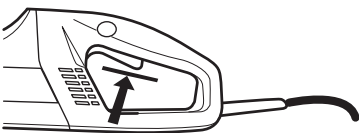

- 按电源开关锁，确定它在您松开手时能回到原来的位置。

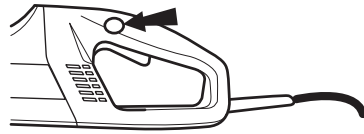

- 检查电源开关和电源开关锁是否自由移动，以及复位弹簧是否正常工作。

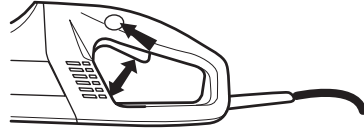

- 启动本机，松开电源开关，检查引擎和切割锯片是否停止。

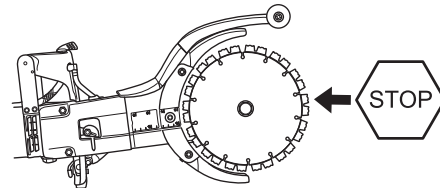

逐渐开启和过载保护

本机配备由电控制的逐渐开启和过载保护。

如果本机的加载超过一定的水平，引擎开始跳动。如果负载减少，引擎回复到其正常状态，可重新开始切割。

如果本机在引擎跳动时继续运转，电子装置将会在规定的时间内切断电流。负载越高，停得越快。

如果锯片被夹住，电子装置会立即切断电流。

锯片防护罩

防护罩固定在切割锯片的上边和下边，其设计是用来避免锯片或者切割碎片飞溅伤害到操作者。

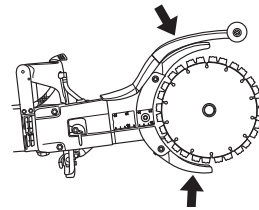

检查锯片防护罩



警告！开机前，请先检查锯片防护罩是否正确装好。检查锯片是否正确装好并且没有任何受损的迹象。受损的锯片可能造成人身伤害。请参阅“组装”一节的说明。

- 检查防护罩是否完整，是否有裂痕和变形。
- 千万不要使用有缺陷或安装不正确的防护罩。

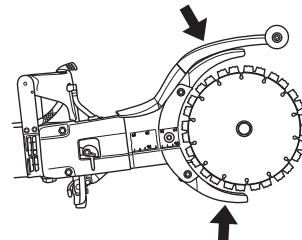

安全须知

漏电保护器

漏电保护器用于防止漏电。

LED 指示出漏电保护器是否打开以及机器能否打开。如果 LED 变亮，按下“RESET”（复位）按钮（绿色）。”



检查漏电保护器

- 将机器连接到插座。按下“RESET”按钮（绿色），红色 LED 将变亮。

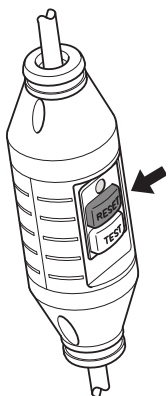

- 启动机器。
- 按下“TEST”（测试）按钮（蓝色）。

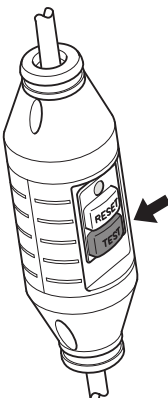

- 漏电保护器应启动，机器也立即关闭。如果情况与此不同，请与您的经销商联系。
- 使用“RESET”按钮（绿色）进行复位。

金刚石锯片



警告！锯片可能断裂，对使用者造成严重的伤害。

千万不要使用为本机设计原厂锯片以外的锯片。

除了原本的用途外，千万不可将切割锯片移作他用。



警告！用金刚石锯片切割塑料可能会造成反弹，这是因为材料由于切割产生的热量融化而粘住锯片所致。避免切割塑料。

通则

- 在本切割机上只使用装有嵌接皮带滑轮轴环的专用金刚石锯片。
- 金刚石锯片包括钢主体和含有工业用金刚石的部分。

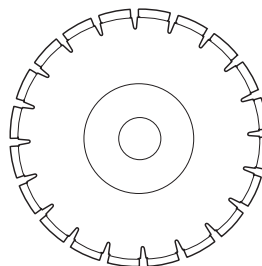

- 保持金刚石锯片锐利。
- 确定锯片没有任何裂痕或损坏。
- 必要时换新。

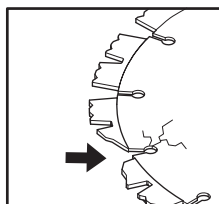

用水冷却

- 必须时时用水冷却。这样可以冷却锯片，增加锯片寿命并防止灰尘聚积。



警告！必须持续以水冷却专用于湿切割的金刚石锯片以避免过热，过热会造成金刚石锯片变形，损坏机器并导致人身伤害。

安全须知

锯片振动

- 如果推送压力过大，锯片可能会变形或振动。
- 较小的推送压力可以阻止振动。否则可以更换锯片。请参见“组装锯片”一节的说明。
- 锯片必须是适合切割材质的类型。

基材

- 金刚石锯片适合所有石质、钢筋混凝土及其他复合材料。不建议用来切割金属。
- 金刚石锯片有多种硬度等级。锯片必须是适合切割材质的类型。“软”金刚石锯片的寿命较短，切割能力较大，适用于花岗岩和硬质混凝土等硬质基材。“硬”金刚石锯片寿命较长，切割能力较小，适用于砖和沥青等柔软的基材。

磨利金刚石锯片

- 如果推送压力不对，或切割强化钢筋混凝土之类的重质材料时，金刚石锯片会变钝。工作时使用钝锯片会引起过热现象，继而造成金刚石切割部分变松。
- 可用砂岩、砖等较软的基材来磨利锯片。

高速手持式切割机

- 在本切割机上只使用装有嵌接皮带滑轮轴环的专用锯片。
- 锯片标示的速度应等于或高出切割机铭牌上所列的速度。绝对不要使用比切割机上所列速度标准低的锯片。

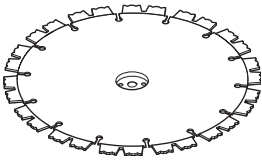

一般工作须知



警告！这部分说明使用动力切割机的基本安全须知。这些资料不能取代专业技能和经验。如果您遇到不确定的情况，停止使用并且征求专家意见。联络您的经销商、保养厂或有经验的动力切割机使用者。不要作没有把握的尝试！

用水冷却

必须时时用水冷却。

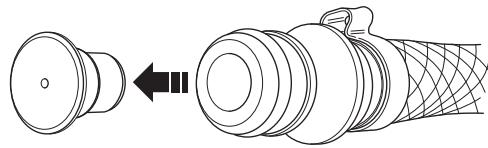

使用低水压（如使用水箱时）时，可卸下限流器以提供适当的水流。

注意！

不要使用无节流的过高水压很重要，因为这可能会导致皮带滑落。

切割技巧

- 适当地支持切割物体，从而可以预测将要发生的事情，使切割进行时切口仍然保持张开状态。

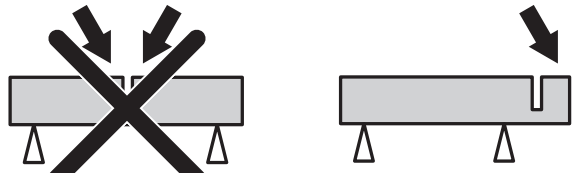

- 必须以双手握紧动力切割机。握紧切割机，以大拇指和手指握紧把手。

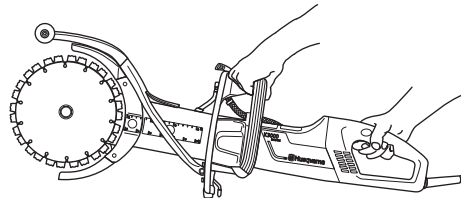

- 检查机器启动时，锯片不会接触到任何东西。
- 当本机以极限速度运转时才开始切割。
- 开始平稳地切割，让机器在锯片不受强迫或挤压的情况下工作。切割时总是使用极限速度。

安全须知

- 在已有切口切割时，请按同一方向进行切割。避免切割时与以前的切口成一定角度，这可能会导致锯片夹住，或者机器在切口处颠簸。

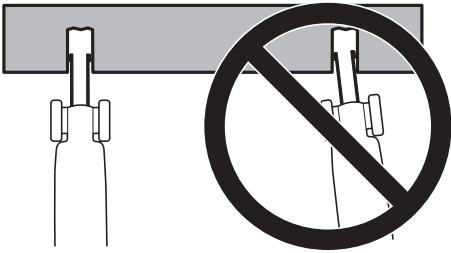

- 始终从顶到底进行切割。

移开刀具，用撬棍取出留在切口中的材料 (B)。

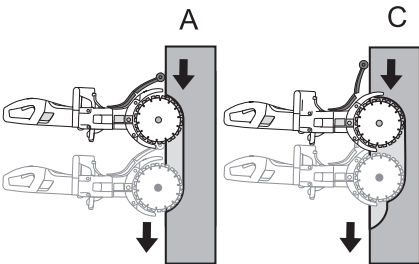

- 按照同样的切口，深入切割 (C)，然后用撬棍重复操作。

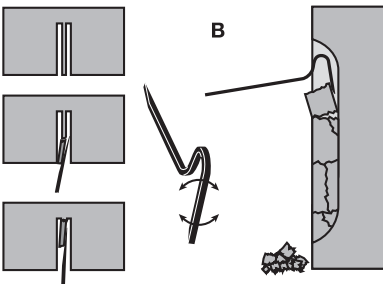

警告！垂直切割时，始终从顶到底进行切割。切勿从底到顶进行切割。这可能会导致反拨和人身伤害。

- 重复这种工作方法，直达到达要求的切割深度 (D, E)。

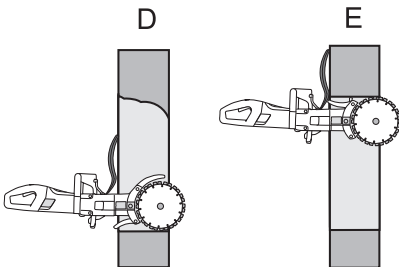

- 锯片防护罩的设计易于适应动力切割机切割物体的移动深度。

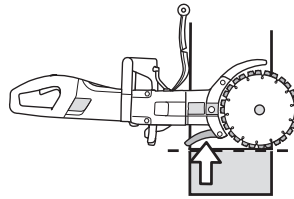

警告！不管在任何情况下，必须避免使用锯片的侧面来切割。这样必定会导致锯片损坏、破裂，并可导致巨大的损害。只可使用切割部分。

不要将动力切割机向一面拉，这样可能会使锯片卡住或是折断，造成伤害。

细纹切割

要进行细纹切割，必须调整防溅罩。

- 松开门锁。

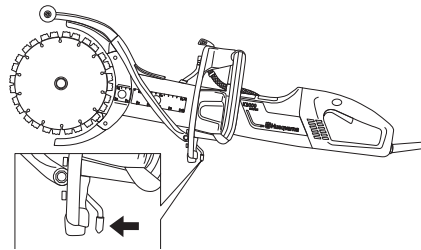

- 将防溅罩向两侧滑动。

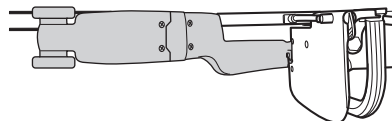
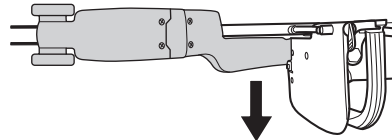

- 合上门锁。

安全须知

反拨

反拨是锯的一种突然的向后运动，如果锯片在称为反拨区的地方受阻（夹住、堵塞、扭曲），则会出现此情况。大多数反拨都很微小，感觉像是前侧把手在晃动。但是，反拨也可能非常强烈。如果您未注意或者未握紧，则锯可能会脱手而出并弹到身体后方。



警告！反拨会非常突然且猛烈，并将锯弹到身后。这会导致严重的甚至致命的伤害。了解哪些操作会导致反拨以及如何使用正确的切割方法来避免它至关重要。

反拨的起因

如果您使用锯片的反拨区进行切割（如向上或朝向自己）时，则会导致反拨。

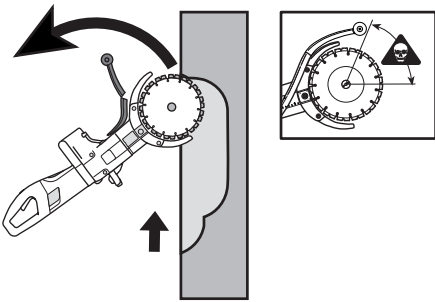

一般规则

- 切勿向上或面向自己进行切割，这样会用到反拨区。

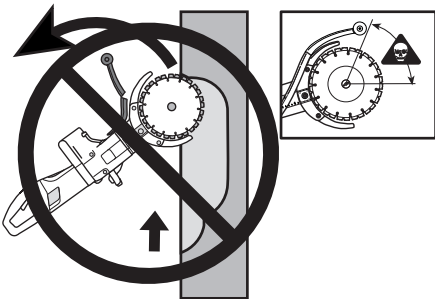

- 必须以双手握紧动力切割机。握紧切割机，以大拇指和手指握紧把手。

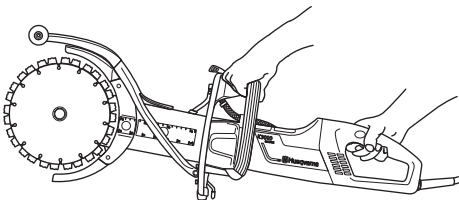

- 保持平衡和牢靠的立足处。
- 垂直切割时，始终从顶到底进行切割。
- 切割时总是使用极限速度。
- 请勿使用锯片的上缘（反拨区）进行切割。在切割时避免扭曲或向两侧推动锯片。否则，将会导致反拨。

- 将锯片插入现有切口时，请小心对准。确保切口足够宽且锯片与切口对齐。否则，将会导致反拨。
- 与切割物体保持适当的距离。
- 切勿切割位于超过肩膀高度的物件。
- 切勿站在梯子上切割。在较高位置作业时，请使用平台或脚手架。
- 小心注意切割体的移动，或是其他可能会发生夹住锯片的情形。

向内拉

锯片下方如果突然停止，或是切口闭合，会发生向内拉的现象。（请参阅“基本规则”及下述“夹住/旋转”一节中的说明，以避免发生此现象。）

夹住/旋转

如果把切口挤在一起，就会发生夹住现象。机器会被向下拉，猛抽，力道强大。

如何避免夹住发生

适当地支护切割物体，从而使切割在进行和完成切割时，切口仍然保持张开状态。

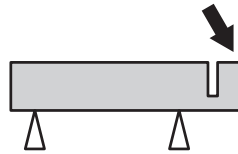

检查引擎的速度

定期以回转式计数器检测引擎在工作温度，且全开油门和无负载时的运转速度。

组装



警告！总是从插座中拔出插头，然后进行清洗、保养或组装。

组装锯片

- K3000 Cut-n-Break 使用的 Husqvarna 锯片，经过专门的生产 and 审批，用于徒手切割。这种锯片装有嵌接皮带滑轮的轴环，应成对更换。
- 松开螺母和夹紧螺栓以旋松轮杆。这样会在组装新锯片时使驱动皮带处于较有利的位置。驱动皮带不容易夹紧。

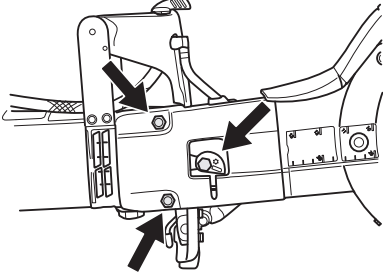

- 松开中心螺母，拆下旧锯片。拆旧锯片时检查驱动皮带是否有磨损。更换驱动皮带时，请参阅“更换驱动皮带”一节的说明。
- 将锯片固定在切割臂的两侧。务必使驱动皮带轴环上的两个导针的孔对齐，以使它们与垫片和螺母的孔对齐。现在对齐导针安装螺栓和垫片。

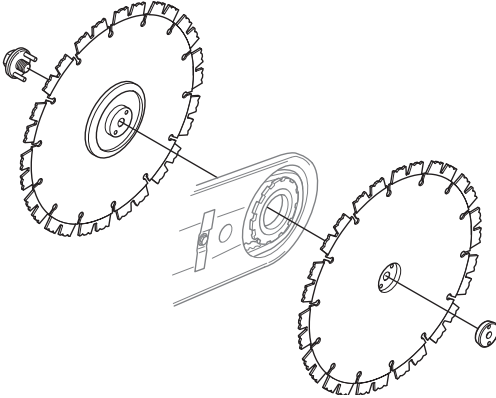

注意！

重要的是螺母上紧后锯片可以旋转。这是为了确保当锯片/驱动皮带和螺母拉紧时，皮带不会卡在锯片的皮带滑轮轴环之间。理想的做法是交替进行，也就是：上紧一点，转动一点，重复此过程，直到锯片被紧固好。

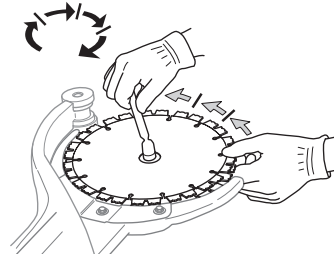

重要事项！切割之前，不要忘记拉紧皮带并检查皮带调整情况。请参阅“检查和调整驱动皮带”一节的说明。

锯片的防护

- 动力切割机必须装上锯片防护罩。开始切割之前，检查锯片防护罩是否正确固定并且正常工作。

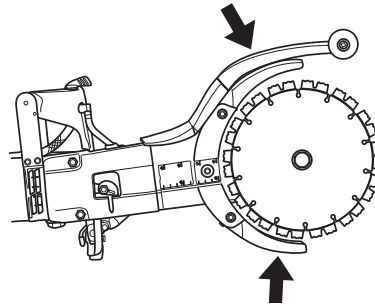

启动与停止

开始前



警告！启动前应注意以下事项：

本机应接地线。

检查电源电压是否与机器铭牌上的电压一致。

确定您有牢固的立足处。切割锯片不会触到任何东西。

让人和动物远离工作区。

水接头

- 把水管连接到水源上 (A)。使用水龙头 (B) 调节水流。

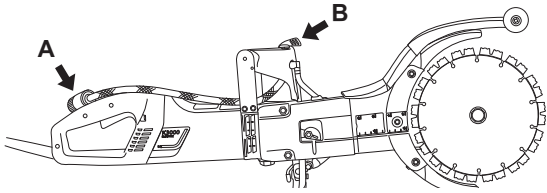

漏电保护器



警告！不得使用不带有配套提供的漏电保护器的工具。疏忽可能会导致严重的伤害甚至死亡。

- 确保漏电保护器打开。LED 指示出漏电保护器是否打开以及机器能否打开。如果 LED 变亮，按下“RESET (复位) 按钮 (绿色)。



- 检查漏电保护器。请参阅“动力切割机安全设备的检查、维修和保养”一节的说明。

启动

- 用左手握紧前侧把手。
- 用右手握紧后侧把手。

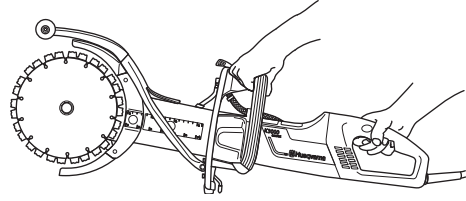

- 以右手拇指按电源开关锁，按下电源开关。

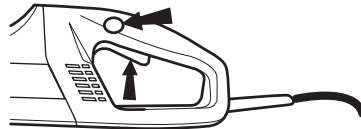

- 以安全方式空载运行本机至少 30 秒钟。

停止

- 松开电源开关，让马达停下来。



警告！马达停止后切割锯片持续旋转一段时间。

启动与停止

一般注意事项



警告！进行检查和/或维护时，应当关掉马达并且把插头从电源拔出。

清洁



警告！不得使用高压清洗机冲洗机器内部。

在切割过程中，机器可防潮气以及飞溅。清洁水不会对机器的功能产生影响。

当切割诸如混凝土或砖头等含盐材料时，您必须在结束工作之后冲洗机器。清洁过程可减少发动机内部积聚增生物的风险，这种现象会导致电气部件之间产生漏电流，进而导致漏电保护器意外关闭。

- 每天在结束工作之后使用清洁水冲洗机器，使其保持清洁。
- 安放机器时使后侧把手朝上。使用清洁水冲洗后侧把手处的进气口。水会通过前部出气口流出。
- 插入插头并使发动机空转约 30 秒钟，使发动机快速变干。

检查和调整驱动皮带

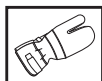

- 在切割过程中，驱动皮带必须完全封闭，以保护皮带不受灰尘、泥土及机械损伤的影响。

检查驱动皮带的张力

- 将螺丝起子放入凹口中。
- 正确调整的驱动皮带应有大约 5 毫米的活动范围。

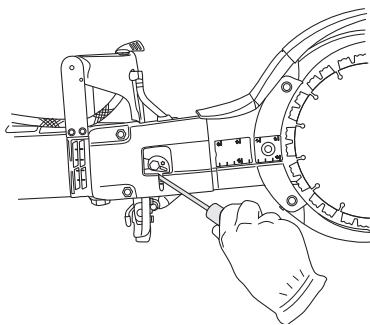

拧紧驱动皮带

- 拧松两个螺母。
- 拧松夹紧螺栓。

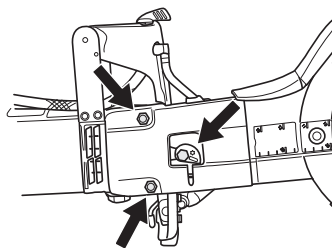

- 使用螺丝起子或星形螺丝刀顺时针转动偏心盘。这将向前推动把手继而拧紧驱动皮带。

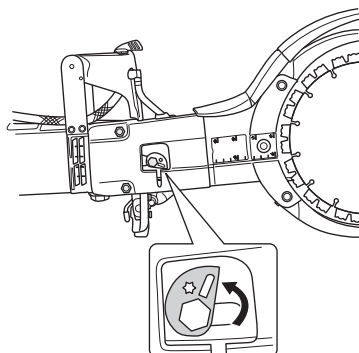

- 拧紧螺母。
- 拧紧螺栓。将偏心盘稳定放置，以在拧紧螺丝时不向前移动。

重要事项！经过 30-60 分钟的操作后，新的驱动皮应拧紧了。

更换驱动皮带

- 释放皮带张力。
- 取掉锯片。

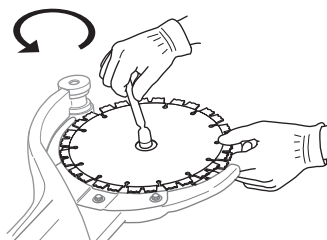

- 拧松螺母、夹紧螺栓和偏心凸轮，卸下皮带保护罩。

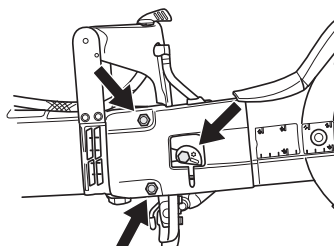

维修

- 松开水管。

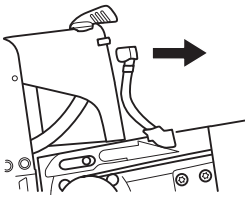

- 松开驱动齿轮。使用扳手帮助操作。（万用扳手或轴承工具可用于帮助操作。）

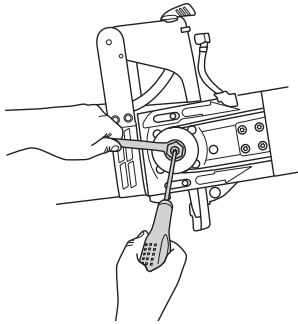

- 从切割机中水平向前拉切割臂以将其拉出。

-
-
-
-
-
-

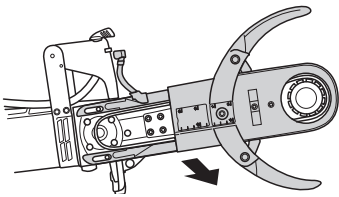

- 松开固定切割臂防护罩的五个螺钉。

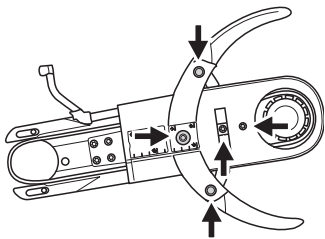

- 卸下旧的驱动皮带，换上新的。
- 安装切割臂上的罩。
- 在切割机上安装切割臂同时固定驱动轮。
- 装上水管。
- 拧上皮带罩、螺母、夹紧螺栓和偏心凸轮。
- 重新安装锯片并上紧螺母。请参阅“组装锯片”一节的说明。
- 拧紧驱动皮带、螺母和螺栓。请参阅“检查和调整驱动皮带”一节的说明。

重要事项！切割之前，不要忘记拉紧皮带并检查皮带调整情况。请参阅“检查和调整驱动皮带”一节的说明。

冷却系统

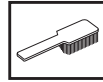

- 机器配有高效风扇以冷却马达。通过机后侧把手吸入的冷却空气穿过定子和转子，从马达箱的前面散发出来。

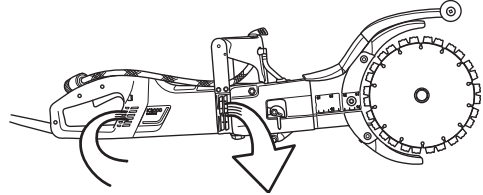

- 为了使切割机有效冷却，冷却空气口必须保持畅通、清洁。定期用压缩空气吹切割机。

更换碳刷

- 一个月至少检查一次碳刷。如果碳刷有磨损、裂痕或变形，则需换新。
- 更换碳刷时须更换所有碳刷。
- 松掉两个螺丝，卸掉检查罩。

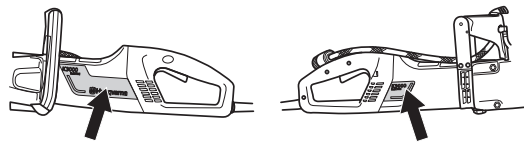

- 卸掉固定碳刷的缆线。现在拿起弹簧，把碳刷从刷架内拿出。

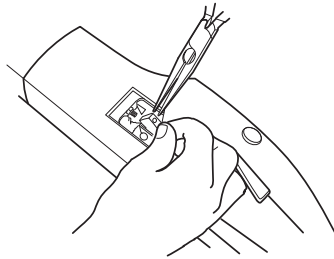

- 用干刷清洁刷架。
- 小心吹走灰尘。
- 装上新碳刷，同时检查其是否能在刷架内自由滑动。
- 放入弹簧，上紧缆线。
- 新碳刷必须空转至少 40 分钟左右。

水龙头

- 必要时检查并且清洁限流器。请勿使用扭曲、磨损或损坏的水管。

电源



警告！切勿使用已损坏的电缆。这可能会导致严重怕甚至致命性人身伤害。

检查电线和伸延电线是否完好如初、状态良好。如果电线受损，万勿使用本机，将其送到授权的保养厂修理。

每天维修项目

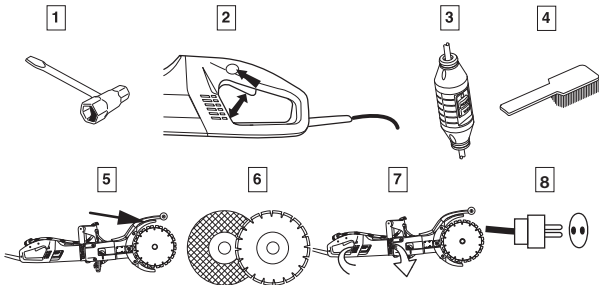

1. 检查螺母和螺钉是否上紧。
2. 检查电源开关单元是否正常运行。
3. 检查漏电保护器。
4. 清洁切割机的外部。
5. 检查锯片防护罩。
6. 检查切割锯片的情况。
7. 检查并清洁冷却空气口。
8. 检查电线和伸延电线是否完好如初、状态良好。

维修

技术资料	K 3000 Cut-n-Break
引擎	
保护等级	I
最大锯片速度, rpm	4700
额定电压, V	
欧洲	230
英国	110
美国/加拿大/日本	100-120
额定功率, W	
欧洲	2700/12 A
英国	2200/20 A
美国/加拿大/日本	15 A, 50-60 Hz
重量	
动力切割机(不带切割锯片), kg	7.9
用水冷却	
用水冷却	是
水接头	类型“Gardena”
水压 - 最大值, bar	8

切割设备

切割锯片, mm/inches	齿轮比	极限外围速度, m/s	切割深度, mm/inches
225/9	45/79	60	400/16

建议缆线尺寸

缆线面积	1.5 mm ²	2.5 mm ²
输入电压 100-120 V	20 m	40 m
输入电压 220-240 V	30 m	50 m



原始说明

1153344-73



2010-02-10