

Instrucțiuni de utilizare

**K 970**

**K 970 Rescue**

Vă rugăm să citiți cu atenție manualul operatorului și să vă asigurați că înțelegeți instrucțiunile înainte de a utiliza aparatul.

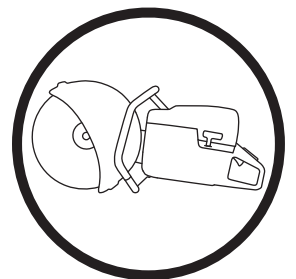

**Romanian**

# EXPLICAȚIA SIMBOLURILOR

## Simboluri pe mașină:

AVERTISMENT! Mașina poate deveni o unealtă periculoasă și poate produce raniri grave sau mortale ale utilizatorului sau a altor persoane, în cazul în care este folosită în mod greșit sau neglijent.



Citiți cu atenție instrucțiunile de utilizare și asigurați-vă că ați înțeles conținutul înainte de a folosi mașina.



Purtați echipament individual de protecție. A se vedea instrucțiunile de la paragraful Echipamentul individual de protecție.



Acest produs corespunde normelor prevăzute în indicațiile CE.



AVERTISMENT! În timpul operațiilor de tăiere se poate forma praf, care poate provoca vătămări corporale în cazul în care îl inhalați. Utilizați o mască omologată. Nu inhalați vaporii de benzină și gazele de eșapament. Asigurați în permanență o aerisire corespunzătoare.



AVERTISMENT! Retururile pot fi bruște, rapide și violente și pot cauza răni care pot provoca moartea. Citiți și înțelegeți instrucțiunile din manual înainte de utilizarea aparatului.



AVERTISMENT! Scânteile provocate de disc pot duce la aprinderea materialelor inflamabile, cum ar fi: benzină, lemn, iarbă uscată, etc.



Producere de zgomot în mediul înconjurător conform directivei Comunității Europene. Nivelul de zgomot al mașinii este indicat în capitolul Date tehnice cât și pe etichetă.



Simbolurile suplimentare/etichetele de pe mașină se referă la condiții speciale de certificare pentru anumite piețe de desfacere.

## Explicația nivelurilor de avertizare

Avertismentele sunt împărțite pe trei niveluri.

### AVERTISMENT!



AVERTISMENT! Se utilizează dacă există pericolul de vătămare corporală gravă sau deces pentru operator sau pericolul de deteriorare a mediului înconjurător în cazul în care nu se respectă instrucțiunile din manual.

### ATENȚIE!



ATENȚIE! Se utilizează dacă există pericol de vătămare corporală a operatorului sau pericolul de deteriorare a mediului înconjurător în cazul în care nu se respectă instrucțiunile din manual.

### AVERTISMENT!

AVERTISMENT! Se utilizează dacă există pericolul de deteriorare a materialelor sau a utilajului în cazul în care nu se respectă instrucțiunile din manual.

---

# CUPRINS

---

## Conținut

### EXPLICAȚIA SIMBOLURILOR

Simboluri pe mașină: ..... 2

Explicația nivelurilor de avertizare ..... 2

### CUPRINS

Conținut ..... 3

### PREZENTARE

Stimate client! ..... 4

Funcții ..... 4

### PREZENTARE

Componentele motofierăstrăului - K 970 ..... 5

### PREZENTARE

Componentele motofierăstrăului - K 970 Rescue ..... 6

### ECHIPAMENTUL DE PROTECȚIE AL UTILAJULUI

Generalități ..... 7

### DISCURILE

Generalități ..... 9

Discuri de rectificat ..... 9

Discuri diamantate ..... 10

Lame zimțate, lame din metal dur și situații de urgență ..... 10

Transport și depozitare ..... 10

### ASAMBLAREA ȘI REGLAJELE

Generalități ..... 11

Verificarea axului de rotire și a șaibelor de distanțare ..... 11

Montarea lamei de tăiere ..... 11

Apărătoare pentru lamă ..... 11

### MANIPULAREA COMBUSTIBILULUI

Generalități ..... 12

Amestecul de combustibil ..... 12

Alimentarea ..... 12

Transport și depozitare ..... 13

### UTILIZAREA

Echipamentul de protecție ..... 14

Măsuri generale de protecția muncii ..... 14

Transport și depozitare ..... 17

### PORNIRE ȘI OPRIRE

Înainte de a începe ..... 18

Pornire ..... 18

Oprire ..... 19

### ÎNȚREȚINERE

Generalități ..... 20

Planificarea întreținerii ..... 20

Curățarea ..... 21

Inspecție funcțională ..... 21

### DATE TEHNICE

Date tehnice ..... 25

Echipament pentru operații de tăiere ..... 25

Declaratie de conformitate EC ..... 26

## Stimate client!

Vă mulțumim că ați ales produsele Husqvarna!

Sperăm să fiți mulțumit de mașina dumneavoastră și că aceasta vă va însoți un timp îndelungat. Achiziționarea unuia dintre produsele noastre vă oferă acces la ajutorul profesional referitor la lucrări de reparații și service. Dacă vânzătorul cu amănuntul care vă vinde aparatul nu este unul dintre distribuitorii noștri autorizați, întrebați-l adresa celui mai apropiat atelier de service.

Sperăm ca acest manual de utilizare să vă fie foarte util. Asigurați-vă că acest manual este întotdeauna la îndemână la locul de muncă. Prin a urma conținutul acestuia (folosire, service, întreținere etc) veți putea prelungi considerabil viața de lucru a mașinii, cât și valoarea ei la revânzare. În cazul în care vindeți mașina, aveți grijă să dați noului proprietar manualul de utilizare.

## Peste 300 de ani de inovații

Husqvarna AB este o companie suedeză bazată pe o tradiție care datează încă din 1689, când regele suedez Carol XI a ordonat construirea unei fabrici pentru producția de mușchete. În acele vremuri, existau deja fundamentele aptitudinilor tehnice aflate la baza dezvoltării unora dintre produsele de talie mondială din domenii cum ar fi armele de vânătoare, bicicletele, motocicletele, aparatura casnică, mașinile de cusut și produsele de exterior.

Husqvarna este liderul global în produsele electrice de utilizare în exterior pentru exploatarea pădurilor, întreținerea parcurilor și îngrijirea peluzelor și a grădinilor, precum și al echipamentelor de tăiere și al uneltelor diamantate pentru industriile de construcții și prelucrare a pietrei.

## Responsabilitatea utilizatorului

Proprietarul/angajatorul este responsabil să se asigure că operatorul deține cunoștințe suficiente despre operarea în siguranță a utilajului. Supervizorii și operatorii trebuie să citească și să înțeleagă Manualul de utilizare. Trebuie să cunoască detaliat:

- Instrucțiunile de siguranță ale utilajului.
- Gama de aplicații și limitările utilajului.
- Modul în care trebuie folosit și întreținut utilajul.

Legislația națională poate reglementa utilizarea acestui dispozitiv. Aflați ce legislație este în vigoare în locul în care lucrați înainte de a utiliza dispozitivul.

## Clauza de rezervare a producătorului

Toate informațiile cuprinse în Manualul utilizatorului erau corecte în momentul imprimării acestuia.

Husqvarna AB lucrează în mod continuu pentru dezvoltarea produselor sale și de aceea își rezervă dreptul de a modifica produsele în ceea ce privește printre altele forma și înfățișarea, fără obligația de a comunica aceasta în prealabil.

## Funcții

Valorile cum ar fi înalta performanță, fiabilitatea, tehnologia inovatoare, soluțiile tehnice avansate și considerentele de mediu diferențiază produsele Husqvarna.

Mai jos sunt descrise unele dintre funcțiile unice ale produselor.

### Active Air Filtration™

Curățare cu aer prin forță centrifugă în trei etape, pentru o durată mai mare de viață și intervale de service mai lungi.

### SmartCarb™

Compensarea automată prin filtru încorporat menține un nivel ridicat de putere și reduce consumul de carburant.

### Dura Starter™

Unitate demaror etanșată împotriva prafului, în care arcul de rapel și lagărul roții sunt, de asemenea, etanșate, ceea ce face ca demarorul să fie și mai fiabil, aproape nefiind necesare activități de întreținere.

### X-Torq®

Motorul X-Torq® oferă un cuplu de torsiune mai accesibil pentru o gamă largă de viteze, ceea ce conduce la obținerea unei capacități maxime de tăiere. X-Torq® reduce consumul de carburant cu până la 20% și emisiile cu până la 60%.

### EasyStart

Motorul și demarorul sunt proiectate pentru a asigura pornirea rapidă și ușoară a utilajului. Reduce rezistența la tragere din cablul de pornire cu până la 40%. (Reduce compresiunea din timpul pornirii.)

### Dispozitiv de purjare a aerului

Când împingeți membrana purjor, combustibilul este pompat la carburator. Sunt necesare mai puține trageri pentru pornire, ceea ce înseamnă că dispozitivul devine mai ușor de pornit.

### DEX

Trusă cu sistem de purjare redusă pentru tăiere prin procedeu umed, pentru controlul eficient al prafului.

### Sistem eficient de amortizare a vibrațiilor

Amortizoarele eficiente de vibrații protejează brațele și mâinile.

### Mâner special proiectat pentru demaror (K 970 Rescue)

Mâner special proiectat pentru demaror, cu loc pentru mânuși grele.

### Curea de transport reglabilă (K 970 Rescue)

Curea de transport reglabilă pentru libertate completă de mișcare.

### Apărătoare cromată a lamei (K 970 Rescue)

Apărătoarea cromată a lamei, vizibilă în condiții de fum și în timpul pulverizării cu apă, îmbunătățește controlul frezei.

# PREZENTARE

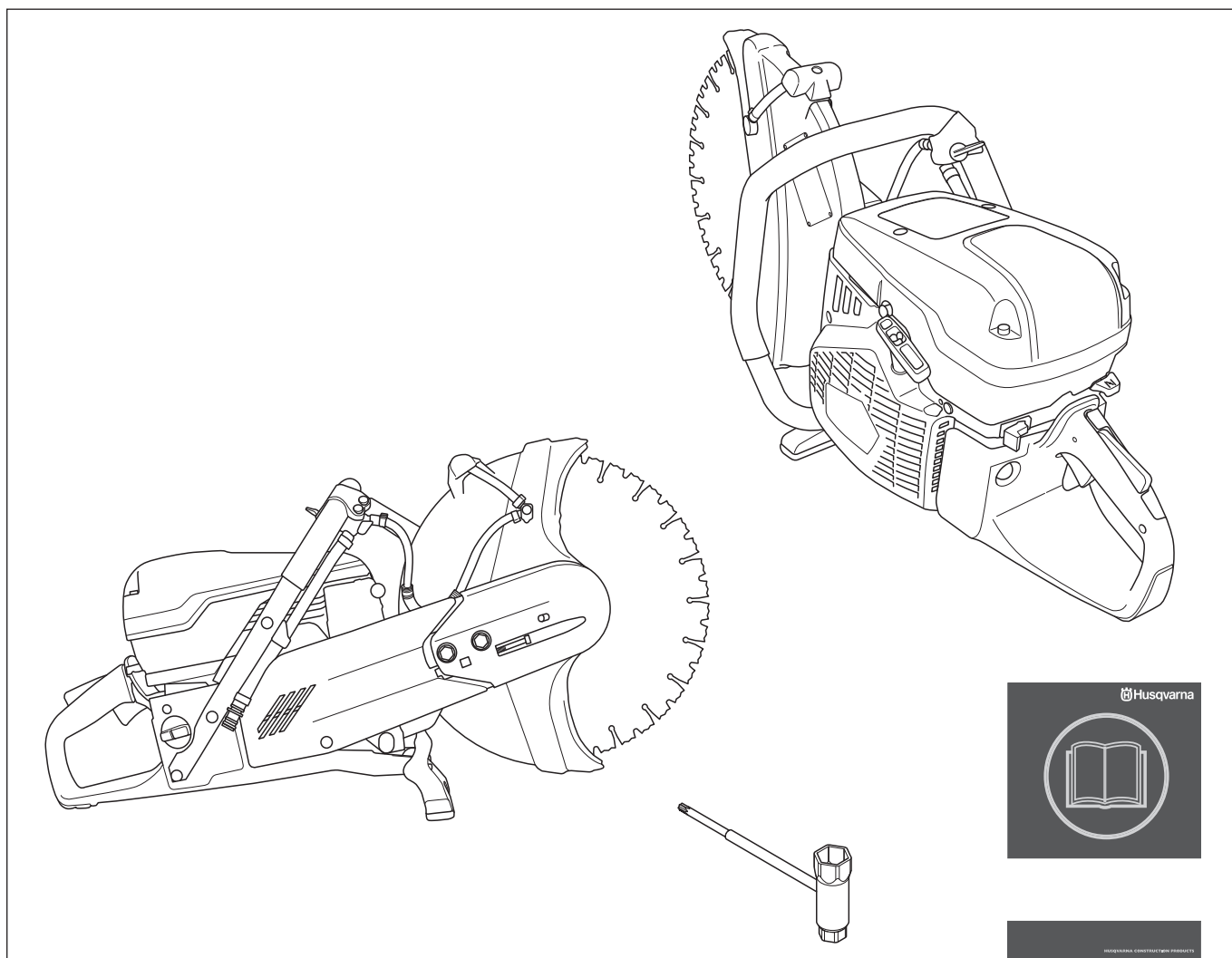

## Componentele motofierăstrăului - K 970

- |   |  |
|---|--|
| 1 Maneta anterioară                               | 14 Toba de eșapament                   |
| 2 Robinet de apă                                  | 15 Mâner de ajustare pentru apărătoare |
| 3 Etichetă de avertizare                          | 16 Apărătoare pentru lamă              |
| 4 Capacul filtrului de aer                        | 17 Rezervorul de combustibil           |
| 5 Capacul cilindrului                             | 18 Racord de apă cu filtru             |
| 6 Șoc   | 19 Apărătoare curea                    |
| 7 Clichetul de blocare a butonului de accelerație | 20 Plăcuță indicatoare                 |
| 8 Butonul de accelerație                          | 21 Braț de tăiere                      |
| 9 Dispozitiv de purjare a aerului                 | 22 Întinzător de curea                 |
| 10 Contactul de oprire                            | 23 Cap de tăiere                       |
| 11 Maneta de pornire                              | 24 Lamă de tăiere                      |
| 12 Demarorul                                      | 25 Cheie combinată                     |
| 13 Ventil de decompresiune                        | 26 Instrucțiuni de utilizare           |

# PREZENTARE

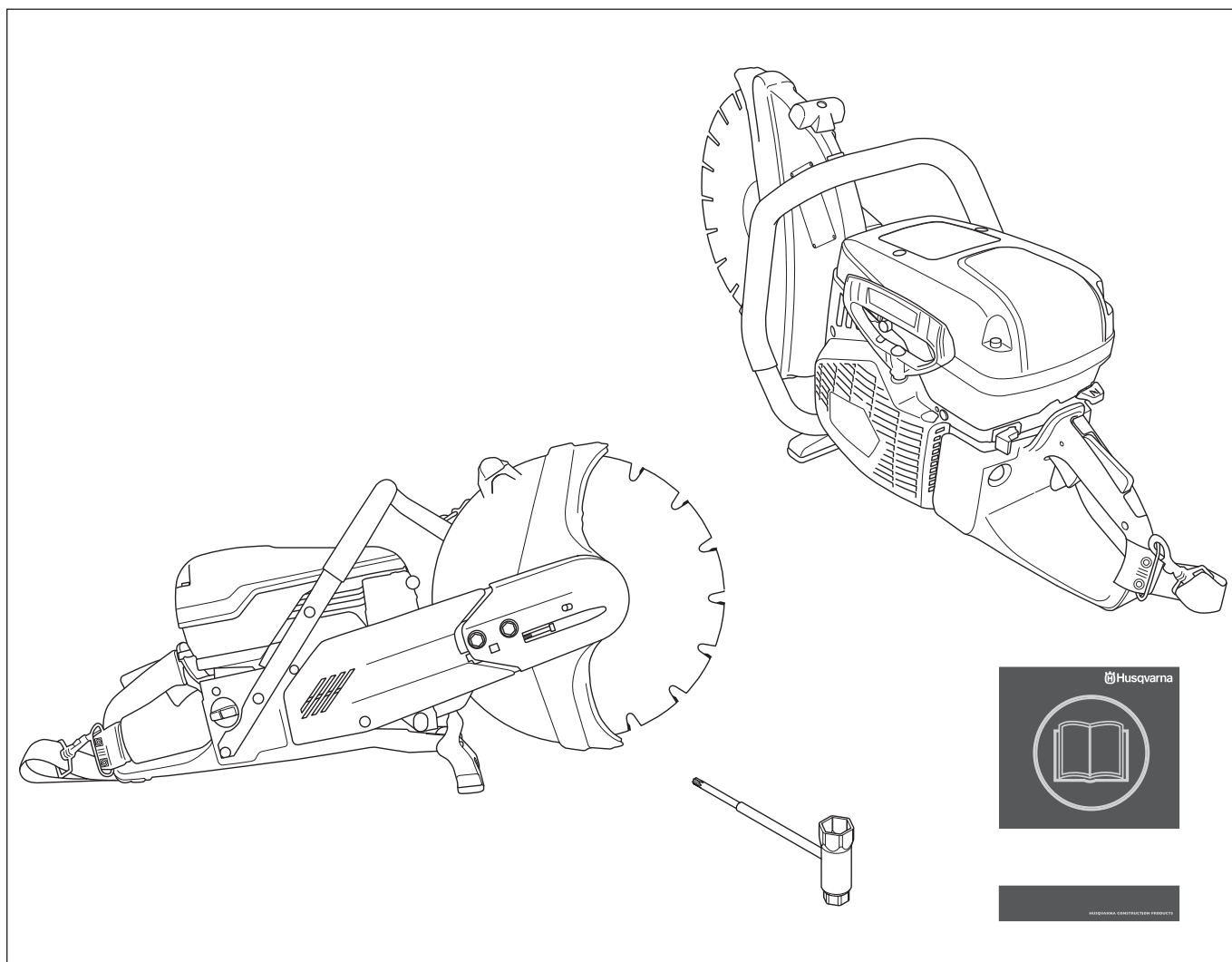

## Componentele motofierăstrăului - K 970 Rescue

- |   |  |
|---|--|
| 1 Maneta anterioară                               | 14 Toba de eșapament                   |
| 2 Robinet de apă                                  | 15 Mâner de ajustare pentru apărătoare |
| 3 Etichetă de avertizare                          | 16 Apărătoare pentru lamă              |
| 4 Capacul filtrului de aer                        | 17 Rezervorul de combustibil           |
| 5 Capacul cilindrului                             | 18 Curele de prindere                  |
| 6 Șoc   | 19 Apărătoare curea                    |
| 7 Clichetul de blocare a butonului de accelerație | 20 Plăcuță indicatoare                 |
| 8 Butonul de accelerație                          | 21 Braț de tăiere                      |
| 9 Dispozitiv de purjare a aerului                 | 22 Întinzător de curea                 |
| 10 Contactul de oprire                            | 23 Cap de tăiere                       |
| 11 Maneta de pornire                              | 24 Lamă de tăiere                      |
| 12 Ventil de decompresiune                        | 25 Cheie combinată                     |
| 13 Demarorul                                      | 26 Instrucțiuni de utilizare           |

# ECHIPAMENTUL DE PROTECȚIE AL UTILAJULUI

## Generalități



**AVERTISMENT! Nu folosiți niciodată o mașină cu dispozitive de siguranță defecte. Dacă utilajul nu trece oricare dintre următoarele verificări, contactați agentul de service pentru reparații.**

**Motorul trebuie să fie oprit, iar butonul de oprire trebuie să fie în poziția OPRIT.**

În acest capitol se explică diferitele detalii de siguranță ale mașinii, care este rolul lor, precum și controlul și întreținerea ce trebuie executate pentru a vă asigura că acestea funcționează.

## Clichetul de blocare a butonului de accelerație

Dispozitivul de blocare a supapei de admisie este proiectat pentru prevenirea funcționării accidentale a supapei de admisie. Când se apasă dispozitivul de blocare (A), se eliberează supapa de admisie (B).

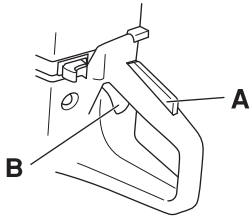

Dispozitivul de blocare rămâne apăsat atâta timp cât este apăsată supapa de admisie. Când maneta este eliberată, atât accelerația, cât și blocatorul accelerației revin la pozițiile lor inițiale. Acest lucru se obține cu ajutorul a două sisteme cu resorturi de revenire, independente unul față de celălalt. Această poziție implică blocarea automată a accelerației în poziția de mers în gol.

## Verificarea dispozitivului de blocare a supapei de admisie

- Asigurați-vă că butonul de accelerație este blocat în poziție de mers în gol atunci când clichetul de blocare a accelerației este în poziția sa inițială.

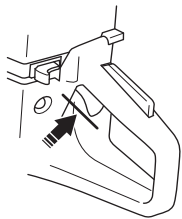

- Apăsați clichetul de blocare a accelerației și verificați că acesta revine în poziția sa inițială atunci când este eliberat.

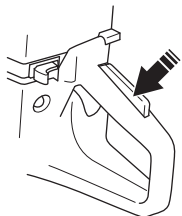

- Verificați că butonul de accelerație și clichetul de blocare a accelerației se mișcă liber, iar arcurile de revenire funcționează.

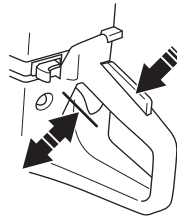

- Porniți freza electrică și deschideți complet supapa de admisie. Eliberați dispozitivul de control al supapei de admisie și asigurați-vă că lama de tăiere se oprește și rămâne staționară. Dacă lama de tăiere se rotește când supapa de admisie este în poziție de repaus, trebuie să verificați reglajul de repaus al carburatorului. Consultați instrucțiunile din capitolul „Întreținerea”.

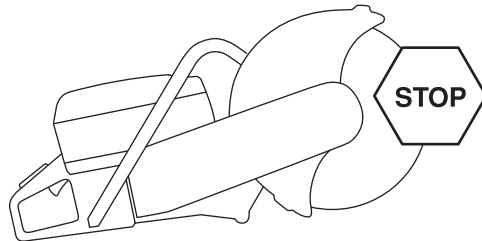

## Contactul de oprire

Folosiți întrerupătorul de oprire pentru oprirea motorului.

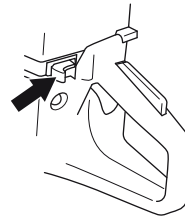

## Verificarea butonului de oprire

- Porniți motorul și asigurați-vă că motorul se oprește atunci când contactul de oprire este deplasat în poziție de stop.

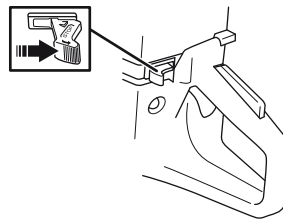

# ECHIPAMENTUL DE PROTECȚIE AL UTILAJULUI

## Apărătoare pentru lamă



**AVERTISMENT!** Înaintea fiecărei porniri verificați dacă apărătoarea discului este montată corespunzător.

Această apărătoare este montată deasupra lamei de tăiere și este destinată să împiedice ca piesele lamei sau fragmente de la tăiere să fie aruncate spre utilizator.

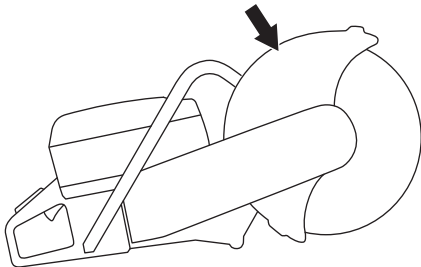

### Verificarea apărătoarei lamei

- Asigurați-vă că apărătoarea de peste lama de tăiere nu este fisurată sau deteriorată în vreun fel. Înlocuiți la deteriorare.
- Verificați dacă lama de tăiere este montată corect și nu prezintă semne de deteriorare. O lamă de tăiere deteriorată poate duce la răni.

## Sistemul de amortizare a vibrațiilor



**AVERTISMENT!** Expunerea prelungită la vibrații poate provoca afecțiuni ale sistemelor circulator și nervos la persoane cu circulația slabă a sângelui. În cazul în care observați simptome ale expunerii prelungite la vibrații, consultați un medic. Aceste simptome pot fi: amorțeală, insensibilitate, tremurat, înțepături, durere, pierderea forței, decolorări sau degradări ale pielii. Aceste simptome de manifestă de regulă la nivelul degetelor, mâinilor sau încheieturilor. Ele pot fi agravate de temperaturile scăzute.

- Mașina Dvs. este înzestrată cu un sistem de amortizare a vibrațiilor, conceput să reducă vibrațiile și să facă manevrarea mai ușoară.
- Sistemul de amortizare a vibrațiilor al mașinii reduce transmiterea vibrațiilor între unitatea de motor/dispozitivul de tăiere și unitatea de mână a mașinii. Motorul și ansamblul de tăiere sunt izolate de mână prin componente de amortizare a vibrațiilor.

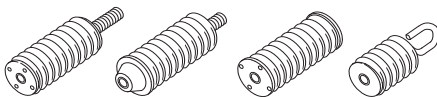

### Verificarea sistemului de amortizare a vibrațiilor



**AVERTISMENT!** Motorul trebuie să fie oprit, iar butonul de oprire trebuie să fie în poziția OPRIT.

- Verificați unitățile de amortizare a vibrațiilor în mod regulat, să nu aibă fisuri sau să nu fie deformat. Înlocuiți-le dacă sunt deteriorate.
- Asigurați-vă că elementul de amortizare a vibrațiilor este atașat corect între motor și mână.

## Toba de eșapament



**AVERTISMENT!** Nu utilizați niciodată utilajele fără amortizor de zgomot sau cu un amortizor de zgomot defect. Un amortizor de zgomot defect poate crește semnificativ nivelul de zgomot și pericolul de incendii. Păstrați echipamentele de stins incendiile la îndemână.

În timpul utilizării și după oprire amortizorul de zgomot poate fi foarte fierbinte. Acest lucru este valabil și în cazul mersului în gol. Atenție la pericolul de incendiu, în special în cazul manipulării în apropierea substanțelor și/sau gazelor inflamabile.

Toba de eșapament este construită pentru a menține zgomotul la un nivel minim, cât și pentru a îndepărta gazele de eșapament ale motorului departe de operator.

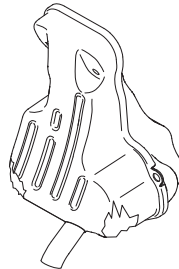

### Verificarea amortizorului de zgomot

Asigurați-vă că amortizorul de zgomot este întreg și fixat corect.



# DISCURILE

## Generalități



**AVERTISMENT! O lamă de tăiere poate plesni și poate produce răni operatorului.**

- Lamele de tăiere sunt disponibile în două designuri de bază: discuri de rectificat și lame cu diamant.

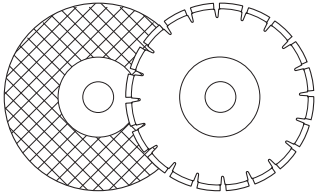

- Lamele de înaltă calitate sunt adesea cele mai economice. Lamele de calitate slabă au adesea o capacitate de tăiere inferioară și o durată de viață mai scurtă, ceea ce duce la un cost mai ridicat în ceea ce privește cantitatea de material care este tăiat.
- Asigurați-vă că se utilizează bucușă potrivită pentru ca lama de tăiere să fie montată pe aparat. Consultați instrucțiunile din capitoul Asamblarea lamei de tăiere.

## Lame de tăiere potrivite

Lame de tăiere	K 970	K 970 Rescue
Discuri de rectificat	Da*	Da*
Discuri diamantate	Da	Da
Lame zimțate	Nu	Da**

\*Fără apă

\*\*Consultați instrucțiunile din secțiunea „Lame zimțate, lame din metal dur și situații de urgență”.

## Lame de tăiere pentru diferite materiale



**AVERTISMENT! Nu utilizați o lamă de tăiere pentru orice alte materiale decât cele pentru care a fost proiectată.**

**Tăierea plasticului cu o lamă cu diamant poate produce un retur atunci când materialul se topește din cauza căldurii produse la tăiere și se lipește de lamă. Nu tăiați niciodată materiale plastice cu un disc diamantat!**

Respectați instrucțiunile furnizate împreună cu discul, privitor la adecvarea acestuia pentru diverse aplicații sau consultați distribuitorul local în caz de nelămuriri.

	Beton	Metal	Plastic	Fontă
Discuri de rectificat	X	X	X	X
Discuri diamantate	X	X*		X*

\* ATENȚIE! Numai lame specializate.

## Aparate de mână cu viteză mare



**AVERTISMENT! Nu utilizați niciodată o lamă de tăiere la o viteză mai redusă decât cea a frezei electrice. Folosiți numai discuri destinate utilizării împreună cu motofierăstrăile portabile de mare viteză.**

- Lamele noastre de tăiere sunt produse pentru freze electrice portabile de mare viteză.
- Verificați dacă lama este aprobată pentru aceeași viteză sau o viteză superioară conform plăcuței de identificare a motorului. Nu utilizați niciodată o lamă de tăiere la o viteză mai mică decât cea a frezei electrice.

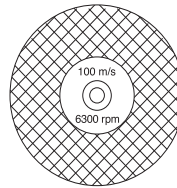

## Vibrarea lamei

- Lama poate să nu mai fie rotundă și să vibreze dacă se utilizează o presiune de alimentare excesivă.
- O presiune de alimentare mai scăzută poate opri vibrațiile. În caz contrar, înlocuiți lama.

## Discuri de rectificat

- Materialul de tăiere pentru discurile de rectificat include o granulație combinată utilizând un liant organic. „Lamele întărite” sunt fabricate dintr-un bloc de material sau fibră care împiedică ruperea completă la viteza maximă de lucru dacă lama se rupe sau este avariata.
- Performanța unei lame de tăiere este determinată de tipul și dimensiunea granulei abrazive și de tipul și duritatea liantului.
- Asigurați-vă că lama nu este ruptă sau avariata în niciun fel.

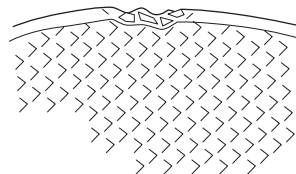

- Testați discul de rectificat atârându-l de deget și filetându-l ușor cu o șurubelniță sau cu ceva asemănător. Dacă discul nu produce un sunet răsunător, atunci este deteriorat.

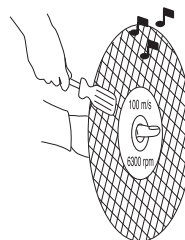

# DISCURILE

## Discuri de rectificat pentru diferite materiale

Tip disc	Material
Disc pentru beton	Beton, asfalt, zidărie de piatră, fontă, aluminiu, cupru, alamă, cabluri, cauciuc, plastic, etc.
Disc pentru metal	Oțel, aliaje de oțel și alte materiale dure.



**AVERTISMENT! Nu utilizați lame abrazive cu apă. Rezistența lamelor abrazive se diminuează atunci când sunt expuse la apă sau umezeală, ceea ce sporește pericolul ruperii lamei.**

## Discuri diamantate

### Generalități



**AVERTISMENT! Tăierea plasticului cu o lamă cu diamant poate produce un retur atunci când materialul se topește din cauza căldurii produse la tăiere și se lipește de lamă.**



**AVERTISMENT! Lamele cu diamant devin foarte fierbinți atunci când sunt utilizate. Supraîncălzirea lamei este rezultatul unei utilizări necorespunzătoare și poate cauza deformarea acesteia, provocând deteriorări și vătămări.**

- Discurile diamantate se compun dintr-un corp de oțel cu segmente care conțin diamante industriale.
- Lamele cu diamant asigură costuri mai reduse pentru operația de tăiere, mai puține schimbări ale lamelor și o adâncime de tăiere constantă.
- Când utilizați lame cu diamant, asigurați-vă că se rotește în direcția indicată de săgeata de pe lamă.

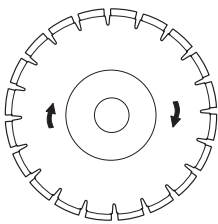

## Discuri diamantate pentru diverse materiale

- Discurile diamantate sunt ideale pentru zidărie, beton armat și alte materiale compozite.
- Discurile diamantate sunt disponibile în mai multe clase de duritate.
- La tăierea metalului trebuie să fie utilizate lame speciale. Solicitați asistență din partea distribuitorului pentru a alege produsul corect.

## Ascuțirea discurilor diamantate

- Totdeauna utilizați discuri diamantate ascuțite.
- Discurile diamantate se pot toci în cazul aplicării unei presiuni de deplasare necorespunzătoare sau în cazul tăierii anumitor materiale, cum ar fi betonul cu armătură puternică. Lucrul cu o lamă cu diamant tocită produce supraîncălzire, ceea ce poate duce la slăbirea segmentelor de diamant.
- Tăiați materiale moi (de exemplu: gresie sau cărămidă) pentru a ascuți discul.

## Lamele cu diamant pentru tăierea în mediu uscat

- Discurile diamantate pentru tăierea în mediu uscat pot fi utilizate cu sau fără răcire cu apă.
- La tăierea uscată, scoateți lama din tăietură la fiecare 30-60 de secunde și lăsați-o să se rotească în aer timp de 10 secunde pentru a o lăsa să se răcească. În caz contrar, lama se poate supraîncălzi.

## Lame cu diamant pentru tăierea în mediu umed

- Discurile diamantate pentru tăierea prin procedeu umed trebuie să fie răcite cu apă. În caz contrar, lama se poate supraîncălzi.
- Metoda de răcire cu apă răcește lama și îi sporește durata de viață reducând, totodată, și formarea depunerilor de praf.

## Lame zimțate, lame din metal dur și situații de urgență

Lamele din metal dur sunt destinate utilizării numai în misiuni de salvare și numai de către personalul instruit.

## Transport și depozitare

- Nu depozitați sau nu transportați freza electrică cu lama de tăiere montată. Toate lamele trebuie îndepărtate de pe freză după utilizare și depozitate cu atenție.
- Depozitați lamele de tăiere într-un loc uscat, ferit de îngheț. Trebuie să se acorde o atenție deosebită discurilor de rectificat. Discurile de rectificat trebuie să fie depozitate pe o suprafață netedă și orizontală. Dacă un disc de rectificat este depozitat în condiții de umiditate, acest lucru poate duce la dezechilibru și poate avea ca rezultat răniri.
- Inspectați noile lame, să nu fi fost deteriorate la transport sau depozitare.

# ASAMBLAREA ȘI REGLAJELE

## Generalități



**AVERTISMENT! Motorul trebuie să fie oprit, iar butonul de oprire trebuie să fie în poziția OPRIT.**

## Verificarea axului de rotire și a șabilelor de distanțare

Când se înlocuiește lama cu una nouă, verificați șabilele de distanțare și axul de rotire.

- Verificați dacă filetele de pe arborele motor nu sunt avariate.
- Verificați dacă suprafețele de contact de pe lamă și șabilele de distanțare nu sunt avariate, sunt de dimensiunea corectă, sunt curățate și funcționează corespunzător pe axul de rotire.

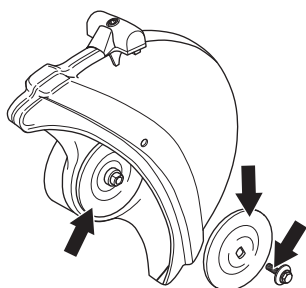

- Nu utilizați șabile de distanțare deformate, cu șanțuri, crestate sau murdare. Nu utilizați dimensiuni diferite ale șabilelor de distanțare.

## Montarea lamei de tăiere

- Lamele Husqvarna sunt aprobate pentru frezele electrice de mână.
- Bucșele pot fi montate pe axul aparatului pentru a regla aparatul în orificiul central al lamei. Utilizați o bucșă cu diametru corespunzător! Lamele sunt marcate cu diametrul orificiului central.

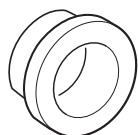

- Când se montează o lamă cu diamant pe freza electrică, asigurați-vă că lama cu diamant se va roti în direcția indicată de săgeata de pe lamă.
- Lama este poziționată pe bucșă (A) între șaiba de distanțare interioară (B) și șaiba de distanțare (C). Șaiba de distanțare este rotită astfel încât să se potrivească pe ax.

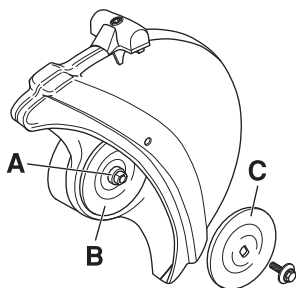

- Blocați arborele.

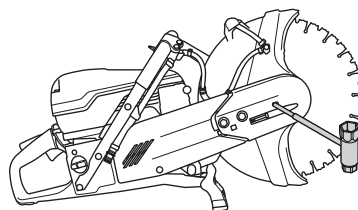

- Cuplul de torsiune pentru bolțul care susține lama este: 15-25 Nm (130-215 in. lb).

## Apărătoare pentru lamă

- Apărătoarea pentru echipamentul de tăiere trebuie să fie reglată astfel încât partea din spate să fie așezată la același nivel cu piesa în lucru. Stropii și scânteele de la materialul care este tăiat sunt apoi colectate de apărătoare și îndepărtate de utilizator. Apărătoarea trebuie să fie montată întotdeauna pe aparat.

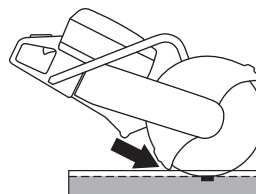

# MANIPULAREA COMBUSTIBILULUI

## Generalități



**AVERTISMENT! Rularea motorului într-o zonă închisă sau prost aerisită poate duce la deces prin asfixiere sau intoxicație cu monoxid de carbon. Utilizați ventilatoare pentru a asigura circulația corectă a aerului atunci când lucrați în șanțuri sau rigole mai adânci de un metru.**

**Combustibil și gaze de combustibil sunt foarte inflamabile și pot produce răni grave în cazul aspirației și contactului cu pielea. Fiți de aceea atent la manipularea combustibilului și asigurați o ventilație bună în timpul manipulării combustibilului.**

**Gazele de eșapament ale motorului sunt fierbinți și pot conține scântei care pot produce incendiu. Nu puneți niciodată în funcțiune mașina în interior sau în apropiere de materiale inflamabile!**

**Nu fumați și nu amplasați obiecte fierbinți în apropierea carburantului.**

## Amestecul de combustibil

**AVERTISMENT! Mașina este echipată cu un motor în doi timpi și trebuie alimentată întotdeauna cu un amestec de benzină și ulei pentru motor în doi timpi. Pentru a fi sigur că obțineți un amestec corect, este important să măsurați exact cantitatea de ulei. La amestecarea cantităților mici de combustibil, chiar și greșeli mici influențează în mod drastic raportul de amestec.**

## Benzină

- Folosiți benzină fără plumb sau benzină cu plumb de bună calitate.
- Cea mai scăzută cifră octanică recomandată este 90 (RON). În cazul în care alimentați motorul cu carburant cu cifră octanică sub 90 se poate produce fenomenul numit bătaie. Acest lucru duce la temperaturi ridicate ale motorului, ceea ce poate provoca defecțiuni grave motorului.
- La lucrul de lungă durată la turării mari, se recomandă utilizarea unei benzini cu o cifră octanică mai înaltă.

## Combustibil ecologic

HUSQVARNA recomandă folosirea de benzină adaptată la mediul înconjurător (așa numit combustibil alkylat), benzină pentru motor în doi timpi Aspen sau benzină ecologică pentru motoare în patru timpi amestecată cu ulei pentru motoare în doi timpi, conform instrucțiunilor de mai jos. Observați că un reglaj al carburatorului este necesar la schimbarea tipului de combustibil (citiți recomandările de la capitolul Carburator).

## Ulei pentru motoare în doi timpi

- Utilizați ulei pentru motoare în doi timpi HUSQVARNA, realizat special pentru a obține rezultate și performanțe optime cu motoare în doi timpi, răcite cu aer.
- Nu utilizați niciodată ulei destinat motoarelor suspendate în exteriorul bordului, răcite cu apă, denumit uneori ulei pentru motoare suspendate (TCW).
- Nu folosiți niciodată uleiuri destinate pentru motoare în patru timpi.

## Amestecul

- Amestecați întotdeauna benzina și uleiul într-un rezervor curat destinat pentru benzină.
- Începeți întotdeauna cu jumătatea cantității de benzină. Adăugați apoi toată cantitatea de ulei. Amestecați (scuturați) amestecul de combustibil. Adăugați restul cantității de benzină.
- Amestecați (scuturați) amestecul de combustibil bine înainte de a umple rezervorul de combustibil al mașinii.
- Nu faceți rezerve de combustibil pentru mai mult de o lună.

## Raport de amestec

- 1:50 (2%) cu ulei HUSQVARNA pentru motoare în doi timpi sau similar.
- 1:33 (3%) cu alte uleiuri proiectate pentru motoare în doi timpi, răcite cu aer, din clasele JASO FB/ISO EGB.

Benzină, litri	Ulei pentru motoare în doi timpi, litri	
	2% (1:50)	3% (1:33)
5	0,10	0,15
10	0,20	0,30
15	0,30	0,45
20	0,40	0,60

## Alimentarea



**AVERTISMENT! Opriți motorul și lăsați-l să se răcească câteva minute înainte de alimentare. Motorul trebuie să fie oprit, iar butonul de oprire trebuie să fie în poziția OPRIT.**

**Deschideți capacul rezervorului de combustibil încet, ca o eventuală suprapresiune să fie încet compensată.**

**Curățați suprafața din jurul capacului rezervorului de carburant.**

**Strângeți bine capacul rezervorului după alimentare. Neglijența poate cauza incendii.**

**Mutați mașina cel puțin 3 m de la locul alimentării înainte de a o porni.**

Nu porniți niciodată mașina:

- Dacă ați vărsat carburant sau ulei pentru motor pe utilaj. Curățați scurgerea și lăsați carburantul rămas să se evapore.
- Dacă ați vărsat carburant pe dumneavoastră sau pe îmbrăcăminte, schimbați îmbrăcăminte. Spălați părțile ce au ajuns în contact cu combustibilul. Folosiți săpun și apă.
- În caz de scurgere de combustibil din mașină. Verificați periodic capacul rezervorului și conductele de combustibil în privința curgerii.

## Transport și depozitare

- Depozitați și transportați mașina și combustibilul în așa fel încât să nu existe riscul de contact al eventualelor scurgeri și vaporilor cu scânteii sau foc, de exemplu, de la mașini electrice, motoare electrice, contacte electrice/comutatoare de forță sau centrale de încălzire.
- La depozitarea și transportul combustibilului trebuie folosite canistre special destinate și omologate.

## Depozitarea pe termen lung

- În cazul în care mașina este depozitată un timp mai îndelungat trebuie ca rezervorul de combustibil să fie golit. Întrebați la stația de benzină din apropiere unde puteți arunca surplusul de combustibil.

## Echipamentul de protecție

### Generalități

- Nu folosiți niciodată mașina dacă nu puteți cere ajutorul cuiva în caz de accident.

### Echipament personal de protecția muncii

La orice folosire a mașinii trebuie folosit un echipament de protecție personal omologat. Echipamentul de protecție personal nu elimină riscul de rănire dar reduce efectul unei răniri în cazul unui accident. Cereți ajutor la magazinul de vânzare pentru alegerea echipamentului.



**AVERTISMENT! Utilizarea produselor, cum ar fi freze, polizoare, burghie care sablează sau formează materialul, poate genera praf și vapori ce pot conține substanțe chimice periculoase. Verificați natura materialului pe care intenționați să îl procesați și utilizați o mască de respirație corespunzătoare.**

Expunere îndelungată la zgomot poate duce la defecte de auz definitive. De aceea folosiți întotdeauna protecția auzului omologată. Fiți întotdeauna atent la semnale de alarmă sau strigăte atunci când folosiți protecția auzului. Îndepărtați întotdeauna protecția auzului imediat ce ați oprit motorul.

Folosiți întotdeauna:

- Cască de protecție omologată
- Protecția auzului
- Dispozitive omologate de protecție a ochilor. Dacă se folosește o mască de protecție trebuie să se folosească și ochelari de protecție omologați. Ochelari de protecție omologați înseamnă aceia care îndeplinesc standardul ANSI Z87.1 pentru SUA sau EN 166 pentru țările Pieții Comune. Maska de protecție trebuie să corespundă standardului EN 1731.
- Mască de protecție
- Mănuși de protecție rezistente, care asigură priză bună.
- Haine potrivite, rezistente și confortabile, care nu îngreșesc libertatea în mișcare.
- Cizme cu bombeu de oțel și talpă cu aderență bună.

### Alte echipamente de protecție



**ATENȚIE! Se pot genera scântei care pot provoca un incendiu atunci când lucrați cu utilajul. Păstrați în permanență echipamentele de stins incendiile la îndemână.**

- Stingător de incendiu
- Trusa de prim ajutor trebuie să fie întotdeauna la îndemână.

### Măsuri generale de protecția muncii

Această secțiune descrie instrucțiunile de siguranță fundamentale pentru utilizarea echipamentului. Aceste informații nu trebuie să înlocuiască niciodată aptitudinile profesionale și experiența.

- Citiți cu atenție instrucțiunile de utilizare și asigurați-vă că ați înțeles conținutul înainte de a folosi mașina.
- Rețineți că este responsabilitatea dvs., ca operator, să nu expuneți alte persoane sau proprietatea acestora la accidente sau pericole.
- Utilajul trebuie păstrat în stare de curățenie. Indicatoarele și autocolantele trebuie să fie complet lizibile.

### Procedați permanent conform raționamentului de bun simț

Nu este posibil să prezentăm toate situațiile imaginabile cu care vă puteți confrunta. Lucrați întotdeauna cu atenție și luați decizii de bun simț. Dacă vă aflați într-o situație în care vă simțiți nesigur, opriți-vă și solicitați asistență expertă. Contactați distribuitorul, agentul de service sau un utilizator de freze electrice experimentat. Nu începeți nicio activitate asupra căreia vă simțiți nesigur.



**AVERTISMENT! Mașina poate deveni o unealtă periculoasă și poate produce raniri grave sau mortale ale utilizatorului sau a altor persoane, în cazul în care este folosită în mod greșit sau neglijent.**

Nu permiteți copiilor sau altor persoane neinstruite în operarea utilajului să îl utilizeze sau să îl depaneze.

Nu lăsați niciodată o altă persoană să folosească mașina înainte de a vă asigura că conținutul din instrucțiunile de folosire sunt înțelese.

Nu utilizați niciodată aparatul în cazurile în care sunteți obosit, ați consumat băuturi alcoolice sau dacă vă tratați cu medicamente care vă pot afecta vederea, judecata sau coordonarea mișcărilor.



**AVERTISMENT! Modificările și/sau accesoriile neaprobate pot duce la răni grave sau la moartea utilizatorului sau a altor persoane. Orice modificare a construcției originale a mașinii este interzisă fără aprobarea fabricantului.**

Niciodată nu modificați aparatul în așa fel încât să nu mai corespundă design-ului original și nu-l utilizați dacă există suspiciunea că a fost modificat de către altcineva.

Nu folosiți niciodată o mașină defectă. Efectuați operațiile regulate de verificare, întreținere și service descrise în acest manual. Unele operații de întreținere și service trebuie făcute de specialiști cu experiență și calificați. A se vedea instrucțiunile de la paragraful **Întreținere**.

Folosiți întotdeauna piese de schimb originale.



**AVERTISMENT! În timpul funcționării, acest aparat produce un câmp electromagnetic. În anumite împrejurări, acest câmp poate interfera cu implanturile medicale active sau pasive. Pentru a reduce pericolul de răniri grave sau fatale, recomandăm persoanelor cu implanturi medicale să consulte medicul și producătorul de implanturi medicale înainte de a acționa aparatul.**

# UTILIZAREA

## Siguranța zonei de lucru



**AVERTISMENT! Distanța de siguranță față de motofierăstrău este de 15 metri. Sunteți răspunzător ca animale și spectatori să nu se afle în zona de lucru. Nu începeți să tăiați până când locul de muncă nu a fost eliberat și nu v-ați asigurat o poziție stabilă.**

- Fiți atent la mediul înconjurător pentru a vă asigura că nu există factori care ar putea influența controlul asupra utilajului.
- Asigurați-vă că toate persoanele și obiectele sunt ferite de contactul cu echipamentul de tăiere sau cu bucăți provenite din lamă, dacă aceasta se rupe.
- Evitați folosirea în vreme proastă. Ca de exemplu ceață deasă, ploaie puternică, vânt tare, frig excesiv, etc. Lucrul pe vreme rea este obositor și poate duce la apariția de situații periculoase cum ar fi suprafețele alunecoase.
- Nu începeți să lucrați cu motofierăstrăul până când locul de muncă nu a fost eliberat și nu v-ați asigurat stabilitatea picioarelor. Atenție la obstacolele cu mișcări neașteptate. Asigurați-vă că în timpul lucrului nu se vor desprinde și nu vor cădea materiale care pot provoca accidente. Procedați cu atenție în cazul în care lucrați pe teren înclinat.
- Asigurați o iluminare corespunzătoare pentru a asigura un loc de muncă sigur.
- Asigurați-vă că în zona de lucru sau în materialul care urmează să se taie nu există trasee de conducte sau de cabluri.

## Reguli principale de lucru



**AVERTISMENT! Nu trageți freza electrică într-o parte; acest lucru poate cauza blocarea sau ruperea lamei ce poate avea ca rezultat rănirea persoanelor.**

**Evitați sub orice formă șlefuirea cu partea laterală a lamei; aceasta va fi avariată cu siguranță, se va rupe și poate provoca o avariere imensă. Utilizați numai partea pentru tăiere.**

**Tăierea plasticului cu o lamă cu diamant poate produce un retur atunci când materialul se topește din cauza căldurii produse la tăiere și se lipește de lamă. Nu tăiați niciodată materiale plastice cu un disc diamantat!**

- Utilajul este proiectat și destinat utilizării pentru tăierea cu lame abrazive sau cu lame cu diamant special concepute pentru utilajele manuale, de mare viteză. Utilajul nu se va folosi cu niciun alt tip de disc sau pentru niciun alt tip de tăiere.
- Păstrați o distanță sigură față de disc, atunci când motorul este în funcțiune.
- Nu deplasați niciodată utilajul atunci când echipamentul de tăiere se rotește. Utilajul este echipat cu inhibitor de fricțiune pentru scurtarea timpului de oprire.
- Apărătoarea pentru echipamentul de tăiere trebuie să fie reglată astfel încât partea din spate să fie așezată la același nivel cu piesa în lucru. Stropii și scânteele de la materialul care este tăiat sunt apoi

colectate de apărătoare și îndepărtate de utilizator. Apărătoarele pentru echipamentul de tăiere trebuie să fie întotdeauna montate atunci când utilajul se află în funcțiune.

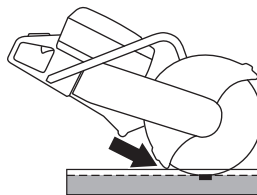

- Nu utilizați niciodată zona de recul a discului pentru tăiere. A se vedea instrucțiunile din subcapitolul „Reculul”.
- Asigurați-vă un echilibru corespunzător și stabilitatea picioarelor.
- Nu tăiați niciodată mai sus de înălțimea umărului. Nu tăiați niciodată de pe o scară. Utilizați o platformă sau un eșafodaj când lucrați la înălțime.

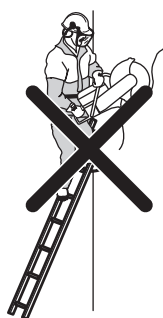

- Țineți ferm aparatul cu amândouă mâinile. Țineți-l cu mânerle fixate între degetul mare și celelalte degete.

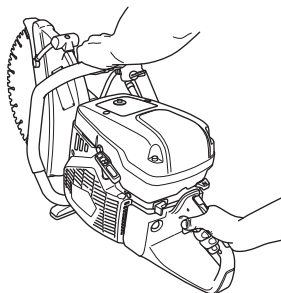

- Păstrați o distanță confortabilă față de piesa prelucrată.
- Verificați dacă lama nu se află în contact cu nimic altceva atunci când aparatul este pornit
- Utilizați ușor lama de tăiere la o viteză de rotație mare (putere maximă); mențineți viteza maximă până la finalizarea tăierii.
- Lăsați utilajul să funcționeze fără a forța și fără a apăsa lama.
- Alimentați aparatul la același nivel cu lama. Presiunea din partea laterală poate avaria lama și este foarte periculoasă.



# UTILIZAREA

- Mișcați ușor lama înainte și înapoi pentru a atinge o zonă mică de contact între lamă și materialul care urmează să fie tăiat. Acest lucru reduce temperatura lamei și asigură o tăiere eficientă.

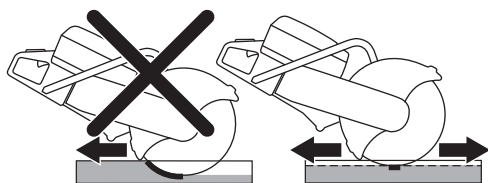

## Tăierea cu lamele zimțate/din metal dur în timpul operațiunilor de salvare



**AVERTISMENT! O freză electrică nu trebuie utilizată niciodată cu o lamă din metal dur pentru lucrări care nu sunt de urgență, cum ar fi lucrări de construcții.**

**Rețineți întotdeauna că lamele din metal dur au un recul mai mare decât lamele abrazive sau lamele cu diamant, dacă nu sunt utilizate corect.**

Dacă forțele de siguranță publică (departamentul de stingere a incendiilor) care au achiziționat această freză electrică au decis să doteze acest dispozitiv cu o lamă din metal dur pentru operațiuni de salvare, trebuie respectate următoarele instrucțiuni privind siguranța.

## Echipamente de instruire și de protecție

- Numai operatorilor instruiți pentru efectuarea tăierilor cu ajutorul frezei electrice dotate cu lamă din metal dur li se va permite să acționeze freza electrică.
- Echipamentul complet de protecție împotriva incendiilor va fi purtat întotdeauna de către operatorii.
- O mască de protecție a feței, completă (nu doar ochelari de protecție) va fi purtată de operator pentru protejarea feței de resturile volante sau de un recul neașteptat al frezei electrice.

## Zona periculoasă

Din cauza materialului aruncat, nu i se va permite niciunei persoane care nu are echipamentul de protecție descris mai sus să intre în zona periculoasă.

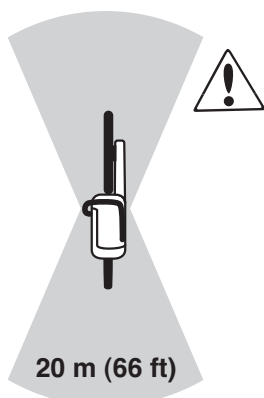

## Viteza lamei

Utilizați ușor lama de tăiere la o viteză de rotație mare (putere maximă); mențineți viteza maximă până la finalizarea tăierii. Viteza lamei inferioare, în special la materiale dure și slabe, poate avea ca rezultat blocarea și ruperea plăcilor de metal.

## Materialul slab

Tăierea materialelor slabe și dure, (de ex., acoperișuri din tablă) ar trebui efectuată pe direcția înainte pentru a avea cel mai bun control.

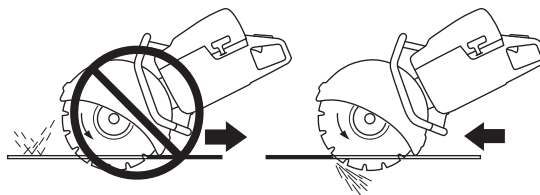

## Subțierea sau blocarea

Efectuați o evaluare atentă a modului în care obiectul se va mișca în timpul etapei finale a tăierii pentru a evita subțierea sau blocarea. Tăietura trebuie să fie deschisă în timpul procesului de tăiere. Dacă obiectul se deformează, iar tăietura începe să se închidă, lama se poate subția, având ca posibil rezultat un recul sau deteriorarea lamei.

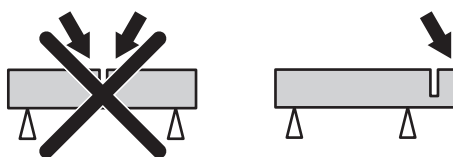

## Tăierea în linie dreaptă

Înclinarea sau strâmbarea liniei de tăiere va reduce eficiența tăierii și va deteriora lama.

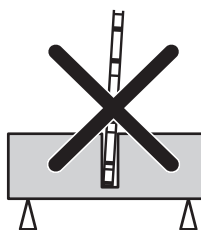

## Înainte fiecărei operațiuni de salvare

Asigurați-vă că lama și apărătoarea lamei nu sunt avariate sau fisurate. Înlocuiți lama sau apărătoarea lamei, dacă acestea sunt expuse impactului sau dacă sunt fisurate.

- Verificați dacă nu s-a slăbit nicio placă de metal de pe lama de tăiere.
- Verificați dacă lama nu este oblică și nu prezintă semne de crăpare sau alte defecte.

La tăierea materialelor dure, lamele din metal dur se vor toci rapid. Pentru cele mai bune performanțe în timpul operațiunilor de salvare, vă recomandăm montarea unei lame noi.



# UTILIZAREA

## Recul



**AVERTISMENT! Reculurile sunt bruște și pot fi foarte violente. Motofierăstrăul poate fi aruncat în sus și înapoi, spre operator, într-o mișcare de rotație, cauzând vătămări corporale grave sau chiar mortale. Este vital să înțelegi ce cauzează reculul și cum să îl eviți înainte de a opera utilajul.**

Recul este deplasarea bruscă în sus care poate avea loc dacă lama este prinsă sau blocată în zona de recul. Majoritatea reculurilor sunt scurte și nu constituie un pericol foarte mare. Cu toate acestea, reculul poate fi foarte violent și poate arunca motofierăstrăul în sus și înapoi spre operator, într-o mișcare de rotație, cauzând vătămări corporale grave sau chiar mortale.

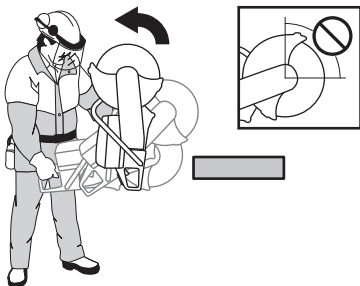

## Forța de reacție

În timpul tăierii este prezentă întotdeauna o forță de reacție. Forța trage utilajul în direcția opusă rotației lamei. În majoritatea cazurilor, această forță este nesemnificativă. Dacă lama este prinsă sau blocată, forța de reacție va fi puternică și este posibil să pierdeți controlul asupra motofierăstrăului.

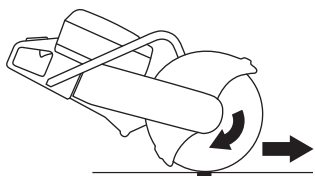

## Zona de recul

Nu utilizați niciodată zona de recul a discului pentru tăiere. Dacă lama este prinsă sau blocată în zona de recul, forța de reacție va împinge motofierăstrăul în sus și înapoi spre operator, într-o mișcare de rotație, cauzând vătămări corporale grave sau chiar mortale.

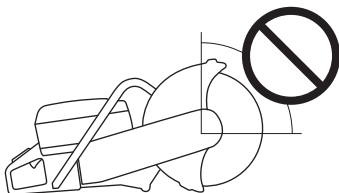

## Reculul ascendent

Dacă pentru tăiere se utilizează zona de recul, forța de reacție va face ca lama să urce în tăietură. Nu utilizați zona de recul. Utilizați secțiunea inferioară a lamei pentru a evita crearea reculului ascendent.

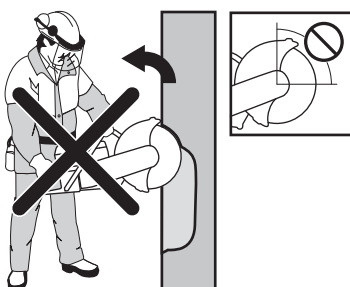

## Reculul de prindere

Prinderea are loc atunci când tăietura se închide și blochează lama. Dacă lama este prinsă sau blocată, forța de reacție va fi puternică și este posibil să pierdeți controlul asupra motofierăstrăului.



Dacă lama este prinsă sau blocată în zona de recul, forța de reacție va împinge motofierăstrăul în sus și înapoi spre operator, într-o mișcare de rotație, cauzând vătămări corporale grave sau chiar mortale.

## Tăierea țevilor și prinderea

Trebuie să se acorde o grijă deosebită atunci când se taie țevi. Dacă țeava nu este sprijinită în mod adecvat și tăietura nu este menținută deschisă pe parcursul tăierii, lama se poate prinde în zona de recul și poate cauza un recul foarte puternic.

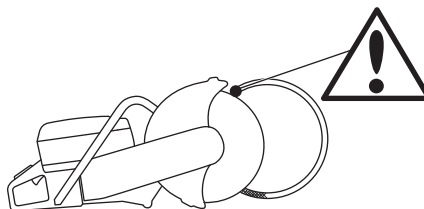

## Cum se evită reculul

Evitarea reculului este simplă.

- Piesa pe care se lucrează trebuie sprijinită întotdeauna, astfel încât tăietura să rămână deschisă în timpul tăierii. Când se deschide tăietura nu există recul. Dacă tăietura se închide și prinde lama, există întotdeauna pericolul de generare a reculului.

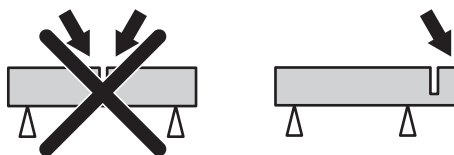

- Atenție la introducerea discului într-o tăietură existentă.
- Fiți pregătit pentru deplasarea piesei sau pentru alte evenimente care pot strânge tăietura și bloca discul.

## Transport și depozitare

- Fixați echipamentul în timpul transportului, pentru a evita deteriorarea și accidentele.
- Pentru transportul și depozitarea discurilor, consultați secțiunea „Discurile”.
- Pentru transportul și depozitarea carburantului, consultați secțiunea „Manevrarea carburantului”.
- Depozitați echipamentul într-o zonă blocabilă, unde nu pot ajunge copiii și persoanele neautorizate.

# PORNIRE ȘI OPRIRE

## Înainte de a începe



**AVERTISMENT! Citiți cu atenție instrucțiunile de utilizare și asigurați-vă că ați înțeles conținutul înainte de a folosi mașina.**

**Purtați echipament individual de protecție. A se vedea instrucțiunile de la paragraful Echipamentul individual de protecție.**

**Controlați ca nici o persoană neautorizată să nu se afle în zona de lucru, pentru a nu exista risc de răniri grave.**

**Asigurați-vă că ați fixat bine capacul rezervorului de carburant și că nu există scurgeri de carburant. Pericol de incendiu.**

- Efectuați întreținerea zilnică. Consultați instrucțiunile din capitolul „Întreținerea”.

## Pornire

- **Ventil de decompresie:** Apăsați supapa pentru a reduce presiunea în cilindru (astfel favorizați pornirea motofierăstrăului). Supapa de decompresie trebuie utilizată la fiecare pornire. După pornirea motofierăstrăului supapa revine automat în poziția inițială.

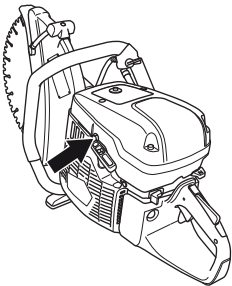

- **Contactul de oprire:** Asigurați-vă că butonul de oprire (STOP) este în poziționat la stânga.

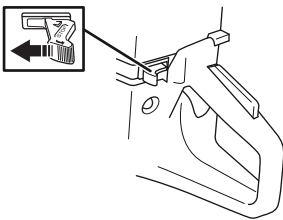

- **Poziție pornire supapă admisie - motor rece:** Poziția de pornire a supapei de alimentare și cea de șoc se obțin trăgând șocul complet în exterior.

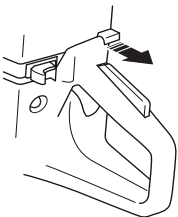

- **Poziție pornire supapă admisie - motor cald:** Setarea corectă a șocului/admisiei de pornire se obțin trăgând controlul șocului în poziția de șoc, apoi împingându-l din nou înapoi. Acest lucru activează doar admisia de pornire, fără șoc.

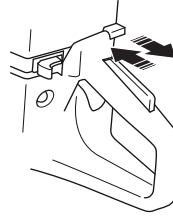

- **Dispozitiv de purjare a aerului:** Apăsați membrana dispozitivului de purjare a aerului până când aceasta se umple cu carburant (de cel puțin 6 ori). Nu este obligatoriu ca pompa să se umple complet.

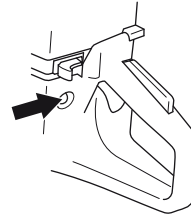

## Pornirea motorului



**AVERTISMENT! Discul se învâрте în momentul pornirii motorului. Asigurați-vă că se poate roti liber.**

- Prindeți mânerul din față cu mâna stângă. Călcați cu piciorul drept pe secțiunea inferioară a mânerului din spate pentru a fixa aparatul la pământ. **Nu răsuciți niciodată cablul de pornire în jurul mâinii.**



- Apucați maneta demarorului, trageți încet cu mâna dreaptă șnurul demarorului până ce se simte o rezistență (cârligele demarorului se angrenează) și trageți apoi cu mișcări rapide și puternice.

**AVERTISMENT! Nu trageți complet cablul de demaraj și nici nu dați drumul mânerului demarorului când acesta este în poziție complet scoasă. Aceste manevre pot produce avarii ale mașinii.**

# PORNIRE ȘI OPRIRE

- **Cu motorul rece:** Aparatul se oprește când pornește motorul deoarece dispozitivul de control al șocului este tras.  
Apăsăți dispozitivul de control al șocului și supapa de decompresie.  
Trageți mânerul demarorului până când pornește motorul.
- La pornirea motorului treceți rapid la admisie completă pentru a decupla automat relanti-ul rapid.

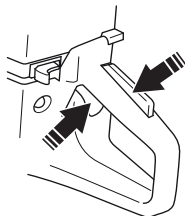

## Oprire



**ATENȚIE!** Discul continuă să se rotească timp de un minut după oprirea motorului. (Funcționarea din inerție a lamei.) Asigurați-vă că discul se poate roti liber până la oprirea completă. Neglijența poate conduce la vătămări corporale grave.

- Opriți motorul, deplasând butonul de oprire (STOP) la dreapta.

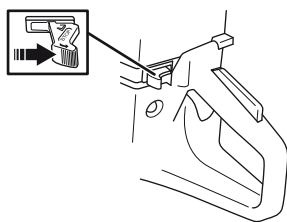

# ÎNȚREȚINERE

## Generalități



**AVERTISMENT!** Utilizatorul poate efectua doar acele lucrări de întreținere și servicii care sunt descrise în acest manual de utilizare. Intervenții mai cuprinzătoare trebuie efectuate de un atelier de servicii autorizat.

Motorul trebuie să fie oprit, iar butonul de oprire trebuie să fie în poziția OPRIT.

Purtați echipament individual de protecție. A se vedea instrucțiunile de la paragraful Echipamentul individual de protecție.

Durata de folosire a mașinii se poate scurta iar riscul de răniri poate crește dacă întreținerea mașinii nu se efectuează în mod corect și dacă servicii și/sau reparații nu se efectuează într-un mod profesional. Dacă aveți nevoie de informații suplimentare, contactați atelierul de servicii cel mai apropiat.

- Permiteți distribuitorului Husqvarna să verifice în mod regulat utilajul și să efectueze ajustările și reparațiile esențiale.

## Planificarea întreținerii

În programul de întreținere puteți vedea care dintre componentele utilajului necesită întreținere și la ce intervale trebuie să fie efectuată aceasta. Intervalele se calculează pe baza utilizării zilnice a utilajului și pot varia în funcție de rata de utilizare.

Întreținere zilnică	Întreținere săptămânală	Întreținere lunară
<b>Curățarea</b>	<b>Curățarea</b>	<b>Curățarea</b>
Curățare externă		Bujia
Răcitorul de admisie a aerului		Rezervorul de combustibil
<b>Inspecție funcțională</b>	<b>Inspecție funcțională</b>	<b>Inspecție funcțională</b>
Inspecție generală	Sistemul de amortizare a vibrațiilor*	Sistemul de alimentare cu carburant
Clichetul de blocare a butonului de accelerație*	Toba de eșapament*	Filtrul de aer
Contactul de oprire*	Curea de transmisie	Mecanismul de acționare, ambreiajul
Apărătoare pentru lamă*	Carburatorul	
Lamă de tăiere**	Demarorul	

\*A se vedea instrucțiunile din secțiunea „Echipamentul de siguranță al utilajului”.

\*\*A se vedea instrucțiunile din secțiunile „Discurile” și „Asamblarea și configurarea”.

## Curățarea

### Curățare externă

- Curățați zilnic aparatul, clătindu-l cu apă curată după terminarea lucrului.

### Răcitorul de admisie a aerului

- Curățați răcitorul de admisie a aerului, atunci când este necesar.

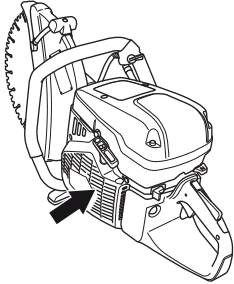

**AVERTISMENT!** O priză de aer murdară sau blocată conduce la supraîncălzirea utilajului, ceea ce provoacă deteriorarea pistonului și a cilindrului.

### Bujia

- Dacă utilajul are putere prea scăzută, dacă pornește greu sau funcționează necorespunzător la viteză de ralanti: verificați întotdeauna bujia înainte de a lua alte măsuri.
- Pentru a elimina riscul electrocutării, asigurați-vă că nu s-au deteriorat capacul bujiei și cablul de alimentare a aprinderii.
- Dacă bujia este murdară, curățați-o și, în același timp, asigurați-vă că interstițiul electrodului este de 0,5 mm. Înlocuiți, dacă este necesar.

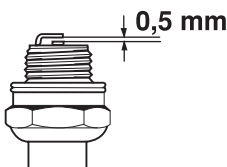

**AVERTISMENT!** Folosiți întotdeauna bujii de tipul recomandat! O bujie incorectă poate să distrugă pistonul și cilindrul.

Acești factori cauzează depuneri pe electrozii bujiei având ca rezultat o funcționare defectuoasă și dificultăți de pornire.

- Un amestec greșit de ulei în combustibil (prea mult sau ulei nepotrivit).
- Un filtru de aer murdar.

## Inspecție funcțională

### Inspecție generală

- Verificați ca șuruburile și piulițele să fie strânse.

### Cureaua de transmisie

#### Verificați tensiunea curelei de transmisie

- Pentru tensionarea corectă a curelei de transmisie, piulița pătrată trebuie plasată în partea opusă marcajului de pe capacul curelei.

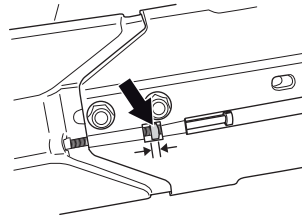

#### Tensionarea curelei de transmisie

- Tensiunea unei curele de transmisie noi trebuie reajustată după utilizarea unuia sau a două rezervoare de combustibil.
- Când utilajul este dotat cu inhibitor de fricțiune, din carcasa rulmenților se poate auzi un hârșăit atunci când lama este răsucită manual. Acest lucru este normal. Vă rugăm contactați un atelier autorizat Husqvarna, dacă aveți întrebări.
- Cureaua de transmisie este capsulată și bine protejată de praf și murdărie.
- Când cureaua de transmisie urmează a fi tensionată, eliberați bolțurile care fixează brațul de tăiere.

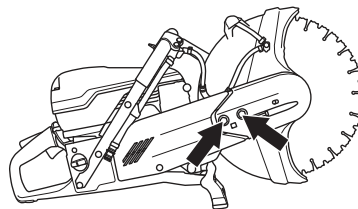

- Înșurubați șurubul de ajustare astfel încât piulița pătrată să fie plasată în partea opusă marcajului de pe capac. Astfel se asigură faptul că, în mod automat, cureaua are tensiunea corectă.

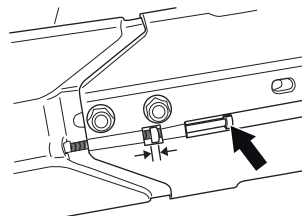

- Strângeți ambele șuruburi, ținând capul de tăiere cu o cheie T.

# ÎNȚREȚINERE

## Înlocuirea curelei de transmisie



**AVERTISMENT! Niciodată nu porniți motorul dacă roata de transmisie și ambreiajul sunt demontate pentru întreținere. Nu porniți utilajul fără a fi montat brațul de tăiere sau capul de tăiere. În caz contrar, ambreiajul se poate lărgi și poate cauza răni personale.**

- Mai întâi, eliberați cele două bolțuri, apoi șurubul de ajustare, pentru a detensiona cureaua.

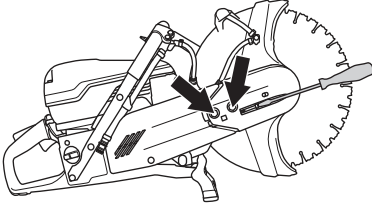

- Apoi, deșurubați bolțurile și demontați apărătoarea curelei.

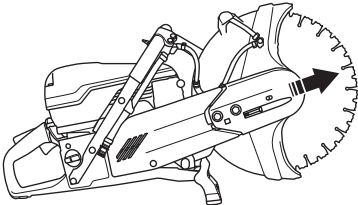

- Scoateți cureaua de pe roata de curea.

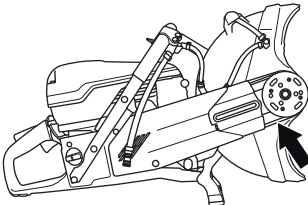

- Capul de tăiere este acul eliberat și poate fi detașat de pe utilaj. Demontați apărătoarea posterioară a curelei, eliberând cele două șuruburi care fixează apărătoarea.

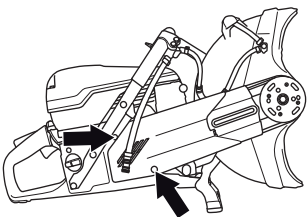

- Înlocuiți cureaua de transmisie.
- Asamblați în ordine inversă celei pentru demontare.

## Carburatorul

Carburatorul este prevăzut cu ace fixe pentru a asigura alimentarea motorului cu amestec corespunzător de combustibil și aer, în orice condiții. Dacă motorul nu dezvoltă putere sau se turează greu, procedați astfel:

- Verificați filtrul de aer și înlocuiți-l dacă este cazul. Dacă nu obțineți astfel rezultatul dorit, luați legătura cu un atelier de service autorizat.

## Reglarea turației de mers în gol



**ATENȚIE! Dacă turația de mers în gol nu poate fi ajustată încât dispozitivul de tăiere să nu se rotească trebuie contactat magazinul de vânzare/atelierul de întreținere. Mașina nu trebuie folosită înainte de a fi corect reglată sau reparată.**

Porniți motorul și verificați setarea modului ralanti. Când carburatorul este setat corect, lama de tăiere trebuie să fie nemișcată în modul ralanti.

- Ajustați viteza de ralanti, utilizând șurubul „T”. Când este necesară ajustarea, răsuciți mai întâi șurubul în sensul acelor de ceas, până când lama începe să se rotească. Apoi, răsuciți șurubul în sensul invers acelor de ceas, până când rotirea lamei încetează.

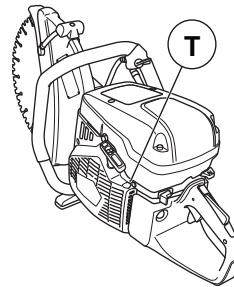

Turația de mers în gol recomandată: 2700 rpm

## Demarorul



**AVERTISMENT!** Resortul de readucere este montat în carcasa demarorului în poziție tensionată, și poate sări afară cauzând leziuni în cazul în care este mânuit neglijent.

Fiți întodeauna atent când schimbați resortul de readucere sau șnurul de demaraj. Folosiți ochelari de protecție.

### Se verifică firul de pornire

- Desfaceți șuruburile demarorului și scoateți demarorul.

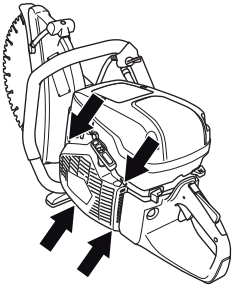

- Extrageți aproximativ 30 de cm din fir și ridicați-l până la creștătura din periferia roții demarorului. În cazul în care firul este intact: Eliberați arcul - lăsați roata să se învârtă încet înapoi.

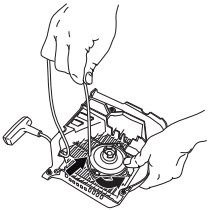

### Schimbarea șnurului de demaraj rupt sau uzat

- Îndepărtați rămășițele vechiului fir de pornire și verificați dacă funcționează arcul de rapel. Introduceți noul fir de pornire în orificiul din capacul demarorului și în roata firului.

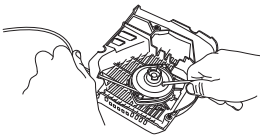

- Fixați firul de pornire în jurul roții firului conform figurii. Strângeți bine. Capătul liber trebuie să fie cât mai scurt posibil. Fixați capătul firului de pornire în mânerul de pornire.

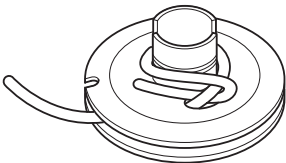

### Tensionarea resortului de readucere

- Treceți firul prin creștătura de la periferia roții și înfășurați firul de 3 ori pe centrul roții de pornire (în sensul acelor ceasornicului).

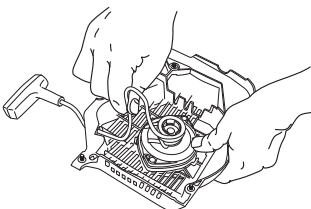

- Trageți de mânerul de pornire și în acest mod tensionați arcul. Repetați procedeul, de data aceasta înfășurați de patru ori.
- Rețineți faptul că mânerul de pornire este retras în poziția corectă după tensionarea arcului.
- Arcul nu trebuie să fie extins până la capăt la extragerea completă a firului de pornire. Încetiniți roata de pornire cu degetul mare și asigurați-vă că o puteți roti încă cel puțin o jumătate de tur.

### Schimbarea resortului de readucere rupt

- Deșurubați șurubul din centrul roții și desprindeți roata.

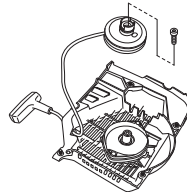

- Rețineți faptul că arcul de rapel este întins în carcasa demarorului.
- Slăbiți șuruburile de fixare a casetei arcului.

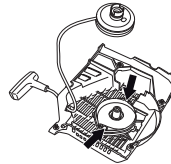

- Îndepărtați arcul de rapel - întoarceți demarorul în jos și eliberați cârligele cu ajutorul unei șurubelnițe. Cârligele fixează ansamblul arcului de rapel pe demaror.

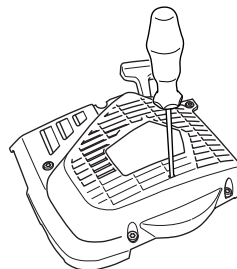

- Ungeți arcul de rapel cu ulei de vâscozitate mică. Asamblați roata de transmisie a demarorului și strângeți arcul de rapel.

### Montarea demarorului

- Montați demarorul prin a trage afară șnurul de demaraj înainte de a așeza demarorul pe carcasa motorului. Lăsați încet șnurul înapoi în așa fel încât discul să se cupleze cu clicheții de antrenare.

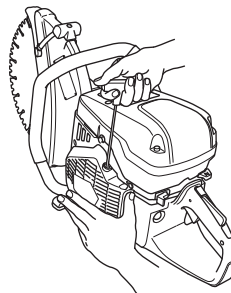

- Strângeți șuruburile.

## Sistemul de alimentare cu carburant

### Generalități

- Asigurați-vă că garnitura și capacul rezervorului de combustibil nu sunt deteriorate.
- Verificați furtunul de carburant. Înlocuiți la deteriorare.

### Filtrul de combustibil

- Filtrul de combustibil este amplasat în interiorul rezervorului de combustibil.
- La alimentare rezervorul de combustibil trebuie ferit de impurități. Acest lucru reduce riscul unor probleme în funcționare provocate de blocarea filtrului de combustibil amplasat în interiorul rezervorului.
- Filtrul nu se poate curăța. Dacă se înfundă, trebuie înlocuit cu unul nou. **Filtrul de combustibil trebuie schimbat cel puțin o dată pe an.**

### Filtrul de aer

Filtrul de aer trebuie verificat numai dacă puterea motorului scade.

- Lărgiți șuruburile. Scoateți capacul filtrului de aer.

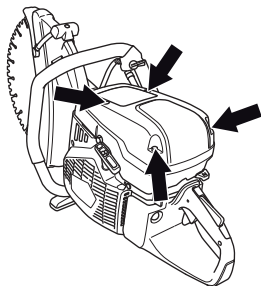

- Verificați filtrul de aer și înlocuiți-l dacă este cazul.

### Înlocuirea filtrului de aer

**AVERTISMENT!** Filtrul de aer nu trebuie curățat sau purjat cu aer comprimat. Această metodă va deteriora filtrul.

- Scoateți șurubul.

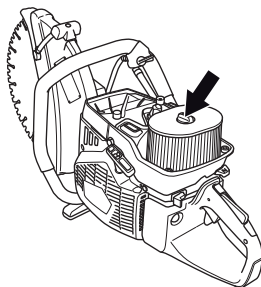

- Schimbați filtrul de aer.

### Mecanismul de acționare, ambreiajul

- Verificați uzura ambreiajului, roții de antrenare și a arcului ambreiajului.



---

# DATE TEHNICE

---

## Date tehnice

<b>Motor</b>	<b>K 970, K 970 Rescue</b>		
Volumul cilindrului, cm <sup>3</sup>	93,6		
Alezaj, mm	56		
Cursă, mm	38		
Turație la mers în gol, rpm	2700		
Turație maximă recomandată, fără încărcare, rpm	9300 (+/- 150)		
Putere, kW /rpm	4,8/9000		
<b>Sistem de aprindere</b>			
Producătorul sistemului de aprindere	SEM		
Tip de sistem de aprindere	CD		
Bujia	Champion RCJ 6Y/ NGK BPMR 7A		
Distanța între electrozi, mm	0,5		
<b>Sistemul de alimentare și ungere</b>			
Producător al carburatorului	Walbro		
Tip de carburator	RWJ5		
Volumul rezervorului de combustibil, litri	1,0		
<b>Greutate</b>			
Freză electrică fără combustibil și lamă de tăiere, kg			
12" (300 mm)	10,6		
14" (350 mm)	11,0		
16" (400 mm)	11,8		
<b>Producere de zgomot (vezi nota 1)</b>			
Nivelul efectului sonor, măsurat dB(A)	114		
Nivelul efectului sonor, garantat L <sub>WA</sub> dB(A)	116		
<b>Nivele de zgomot (vezi nota 2)</b>			
Nivelul echivalent al presiunii sonore la urechea operatorului, dB(A)	102		
<b>Nivele de vibrații echivalente, a<sub>hveq</sub> (consultați nota 3)</b>	<b>12" (300 mm)</b>	<b>14" (350 mm)</b>	<b>16" (400 mm)</b>
Mânerul anterior, m/s <sup>2</sup>	3,9	4,3	3,9
Mânerul posterior, m/s <sup>2</sup>	3,9	4,7	4,4

Nota 1: Producere de zgomot în mediul înconjurător măsurat ca și efect sonor (L<sub>WA</sub>) conform directivei EG 2000/14/EG.

Nota 2: Nivelul echivalent de presiune a zgomotului, conform EN 1454, este calculat ca și totalul energiei măsurate în timpul unei ore pentru diferite nivele de presiune a zgomotului în diferite condiții de lucru. Datele raportate pentru nivelul echivalent de presiune a zgomotului pentru aparat includ o dispersie statistică tipică (deviere standard) de 1 dB (A).

Nota 3: Nivelul echivalent de vibrații, conform EN ISO 19432, este calculat ca și totalul de energie măsurat în timpul unei ore pentru nivelurile de vibrații în diferite condiții de lucru. Datele raportate pentru nivelul echivalent de vibrații includ o dispersie statistică tipică (deviere standard) de 1 m/s<sup>2</sup>.

## Echipament pentru operații de tăiere

Lamă de tăiere	Viteză periferică maximă, m/s	Turația maximă la axul de ieșire, rot/min
12" (300 mm)	80	4725
14" (350 mm)	100	4725
16" (400 mm)	100	3705

---

# DATE TEHNICE

---

## Declarație de conformitate EC

### (Valabil doar în Europa)

**Husqvarna AB**, SE-433 81 Gårteborg, Suedia, tel: +46-31-949000, declară pe propria răspundere că freza electrică **Husqvarna K 970, K 970 Rescue** din 2010 cu număr serial și ce este scris în continuare (anul este prezentat foarte clar pe plăcuța indicatoare, urmat de numărul serial), respectă cerințele DIRECTIVEI CONSILIULUI:

- din 17 mai 2006 „referitoare la aparat” **2006/42/EC**
- - **2004/108/EEC** din 15 decembrie 2004, cu privire la compatibilitatea electromagnetică
- - **2000/14/EC** din 8 mai 2000, cu privire la poluarea fonică a mediului înconjurător Evaluarea conformității cu respectarea Anexei V.

Pentru informații referitoare la emisiile sonore, consultați capitolul Date tehnice.

Au fost aplicate următoarele standarde: **EN ISO 12100:2003, CISPR 12:2007, EN ISO 19432:2008.**

Gårteborg 29 decembrie 2009

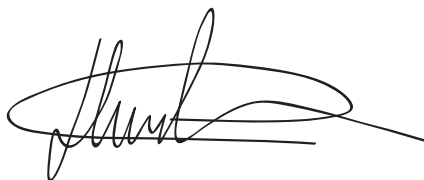

Henric Andersson

Vicepreședinte, Directorul departamentului Power Cutters and Construction Equipment

Husqvarna AB

(Reprezentant autorizat pentru Husqvarna AB și responsabil cu documentația tehnică.)





Оригинальные инструкции

1152468-62



2010-03-30