

EAC

Руководство по эксплуатации

K 1260

K 1260 Rail

Прежде чем приступить к работе с машиной внимательно прочитайте инструкцию и убедитесь, что вам все понятно.

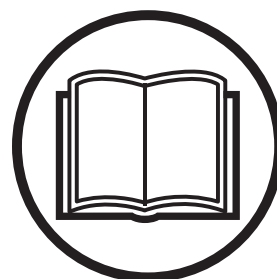

Russian

ПОЯСНЕНИЕ СИМВОЛОВ

Условные обозначения на машине

ПРЕДУПРЕЖДЕНИЕ! При неправильном или небрежном использовании машина может быть опасным инструментом, который может причинить серьезные повреждения или травму со смертельным исходом для пользователя или для других.



Прежде чем приступить к работе с машиной внимательно прочитайте инструкцию и убедитесь, что Вам все понятно.



Пользуйтесь оборудованием для защиты людей. См. раздел Защитное оборудование.



Эта продукция отвечает требованиям соответствующих нормативов ЕС.



ПРЕДУПРЕЖДЕНИЕ! При пилении происходит образование пыли, которая может быть вредна при вдыхании. Пользуйтесь одобренным респиратором. Избегайте вдыхания испарений бензина и выхлопных газов. Позаботьтесь о хорошей вентиляции.



ПРЕДУПРЕЖДЕНИЕ! Отдача может быть внезапной, резкой, что может причинить опасные травмы. Прежде чем приступить к работе, прочитайте инструкции.



ПРЕДУПРЕЖДЕНИЕ! Искры от резчика могут стать причиной воспламенения огнеопасного материала, например: бензина, дерева, сухой травы и т.д.



Подсос



Декомпрессионный клапан



Дозаправка, бензиново-масляная смесь

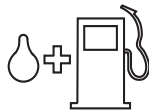

Шумозащитные эмиссии в окружающую среду согласно Директивы Европейского Сообщества. Эмиссия машины приведена в главе Технические данные и на табличке.



Другие символы/наклейки на машине относятся к специальным требованиям сертификации на определенных рынках.

Пояснение к уровням предупреждений

Существует три уровня предупреждений.

ПРЕДУПРЕЖДЕНИЕ!



ПРЕДУПРЕЖДЕНИЕ! Используется, когда несоблюдение инструкций руководства может создать угрозу причинения серьезных травм или смерти оператора или повреждения находящегося рядом имущества.

Обратите внимание!



Обратите внимание! Используется, когда несоблюдение инструкций руководства может создать угрозу причинения травм оператору или повреждения находящегося рядом имущества.

ЗАМЕЧАНИЕ!



ЗАМЕЧАНИЕ! Используется, когда несоблюдение инструкций руководства может создать угрозу повреждения материалов или машины.

СОДЕРЖАНИЕ

Содержание

ПОЯСНЕНИЕ СИМВОЛОВ	
Условные обозначения на машине	2
Пояснение к уровням предупреждений	2
СОДЕРЖАНИЕ	
Содержание	3
ПРЕЗЕНТАЦИЯ	
Уважаемый покупатель!	4
Свойства	4
ЧТО ЕСТЬ ЧТО?	
Что есть что на режущем диске - K 1260?	5
ЧТО ЕСТЬ ЧТО?	
Что есть что на режущем диске - K 1260 Rail? .	6
СРЕДСТВА ЗАЩИТЫ РЕЗЧИКА	
Общие сведения	7
РЕЖУЩИЕ ДИСКИ	
Общие сведения	9
Абразивные диски	10
Алмазные диски	10
Транспортировка и хранение	11
СБОРКА И НАСТРОЙКИ	
Общие сведения	12
Проверка шпинделя и фланцевых шайб	12
Проверка втулки	12
Проверьте направление вращения режущего диска	12
Монтаж режущего диска	12
Кожух режущего диска	12
Реверсивный режущий узел	13
ПРАВИЛА ОБРАЩЕНИЯ С ТОПЛИВОМ	
Общие сведения	14
Подготовка топливной смеси	14
Заправка	15
Транспортировка и хранение	15
ЭКСПЛУАТАЦИЯ	
Защитное оборудование	16
Общие меры безопасности	16
Транспортировка и хранение	22
ЗАПУСК И ОСТАНОВ	
Перед запуском	23
Запуск	23
Останов	24
ТЕХНИЧЕСКОЕ ОБСЛУЖИВАНИЕ	
Общие сведения	25
График технического обслуживания	25
Чистка	26
Функциональная проверка	26
ТЕХНИЧЕСКИЕ ХАРАКТЕРИСТИКИ	
Технические характеристики	30
Режущее оборудование	31
Гарантия ЕС о соответствии	32

ПРЕЗЕНТАЦИЯ

Уважаемый покупатель!

Спасибо за то, что Вы выбрали продукцию Husqvarna!

Надеемся, что Вы останетесь довольны Вашей машиной, и что она будет Вашим спутником на долгое время. Приобретение какого-либо из наших изделий дает право на профессиональную помощь по его ремонту и обслуживанию. Если машина приобретена не в одном из наших специализированных магазинов, узнайте адрес ближайшей сервисной мастерской.

Надеемся, что это руководство по эксплуатации окажется полезным. Проверьте, чтобы оно всегда было поблизости на рабочем месте. Выполняя требования инструкции (пользование, сервис, обслуживание и т.д.), Вы значительно продлите срок службы машины и поднимите ее вторичную стоимость. Когда Вы будете продавать Вашу машину, не забудьте передать инструкцию новому владельцу.

Более 300 лет инновационных разработок

Компания Husqvarna AB была основана в Швеции в 1689 году, когда король Карл XI постановил создать фабрику по изготовлению мушкетов. Уже в то время был заложен фундамент инженерного мастерства, послуживший основой для разработки некоторых из лучших в мире изделий в таких областях, как охотничье оружие, велосипеды, мотоциклы, бытовые приборы, швейные машины и товары для использования вне помещений.

Husqvarna - мировой лидер в области силовых приборов для использования вне помещений - в лесном хозяйстве, организации парков, для ухода за газонами и садами, а также режущего оборудования и алмазных инструментов для строительства и обработки камней.

Ответственность пользователя

Ответственность за наличие у оператора достаточного объема знаний и навыков по технике безопасности при работе с машиной возлагается на владельца машины или работодателя. Руководителям и операторам необходимо прочитать настоящее Руководство оператора и понять его содержание. Они должны ознакомиться с:

- инструкциями по технике безопасности при работе с машиной;
- сферами применения и ограничениями для машины;
- порядком эксплуатации и технического обслуживания машины.

Использование данной машины может регулироваться внутренним законодательством. Перед пуском машины ознакомьтесь с правовыми актами, которые действуют на месте проведения работ.

Право, сохраняющееся за производителем

Вся информация и другие данные в настоящей инструкции действительны на дату, когда настоящая инструкция была сдана в печать.

Husqvarna AB постоянно работает над разработкой своих изделий и поэтому оставляет за собой право на внесение изменений в форму и внешний вид без предварительных предупреждений.

Свойства

Продукцию компании Husqvarna отличают высокие эксплуатационные характеристики, надежность, применение инновационных технологий, современные технические решения и экологичность.

Ниже описаны некоторые уникальные свойства приобретенного вами изделия.

Active Air Filtration™

Центробежная воздушная очистка для увеличения срока службы и интервалов технического обслуживания

SmartCarb™

Компенсация с помощью встроенного фильтра позволяет поддерживать высокую мощность и снизить расход топлива.

EasyStart

Конструкция двигателя и стартера позволяет быстро и легко запускать машину. Снижает нагрузку шнура стартера на 40%. (Снижает сжатие при запуске.)

DEX (K 1260)

Набор для влажного резания с низким расходом воды для эффективного устранения пыли.

Эффективная система гашения вибрации

Амортизаторы эффективно предохраняют руки от вибрации.

Реверсивный режущий узел (K 1260)

Машина оснащена реверсивным режущим узлом, с помощью которого резку можно проводить вблизи стены или на уровне земли. Ограничение задается толщиной щитка для диска.

Зажим для крепления на рельс - RA 10, RA 10 S (K 1260 Rail)

Прикреплен к направляющей и перемещает рез перпендикулярно креплению для обеспечения прямолинейного резания.

ЧТО ЕСТЬ ЧТО?

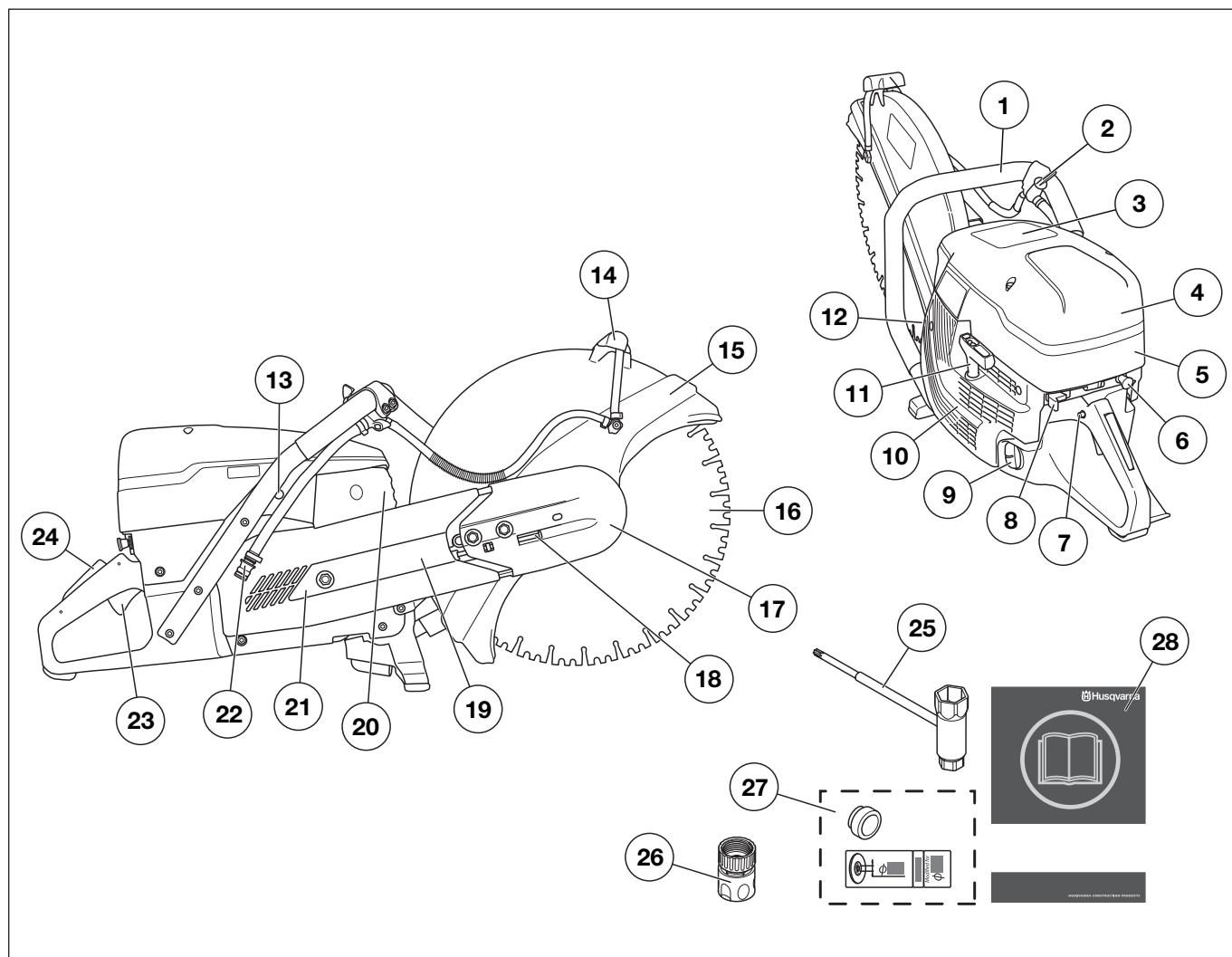

Что есть что на режущем диске - K 1260?

- | | |
|---|--|
| 1 Передняя ручка | 15 Кожух режущего диска |
| 2 Кран подачи воды | 16 Режущий диск |
| 3 Информационная и предупреждающая наклейка | 17 Режущий узел |
| 4 Крышка воздушного фильтра | 18 Натяжитель ремня |
| 5 Крышка цилиндра | 19 Режущая консоль |
| 6 Рычаг подсоса | 20 Глушитель |
| 7 Фиксатор стартового газа | 21 Кожух ремня |
| 8 Клавиш остановки | 22 Муфта подвода воды с фильтром |
| 9 Крышка бака | 23 Курок газа |
| 10 Стартер | 24 Рычаг блокировки курка газа |
| 11 Ручка стартера | 25 Универсальный ключ |
| 12 Табличка данных | 26 Штуцер для подключения воды, GARDENA® |
| 13 Декомпрессионный клапан | 27 Втулка + бирка |
| 14 Ручка регулировки положения кожуха | 28 Руководство по эксплуатации |

ЧТО ЕСТЬ ЧТО?

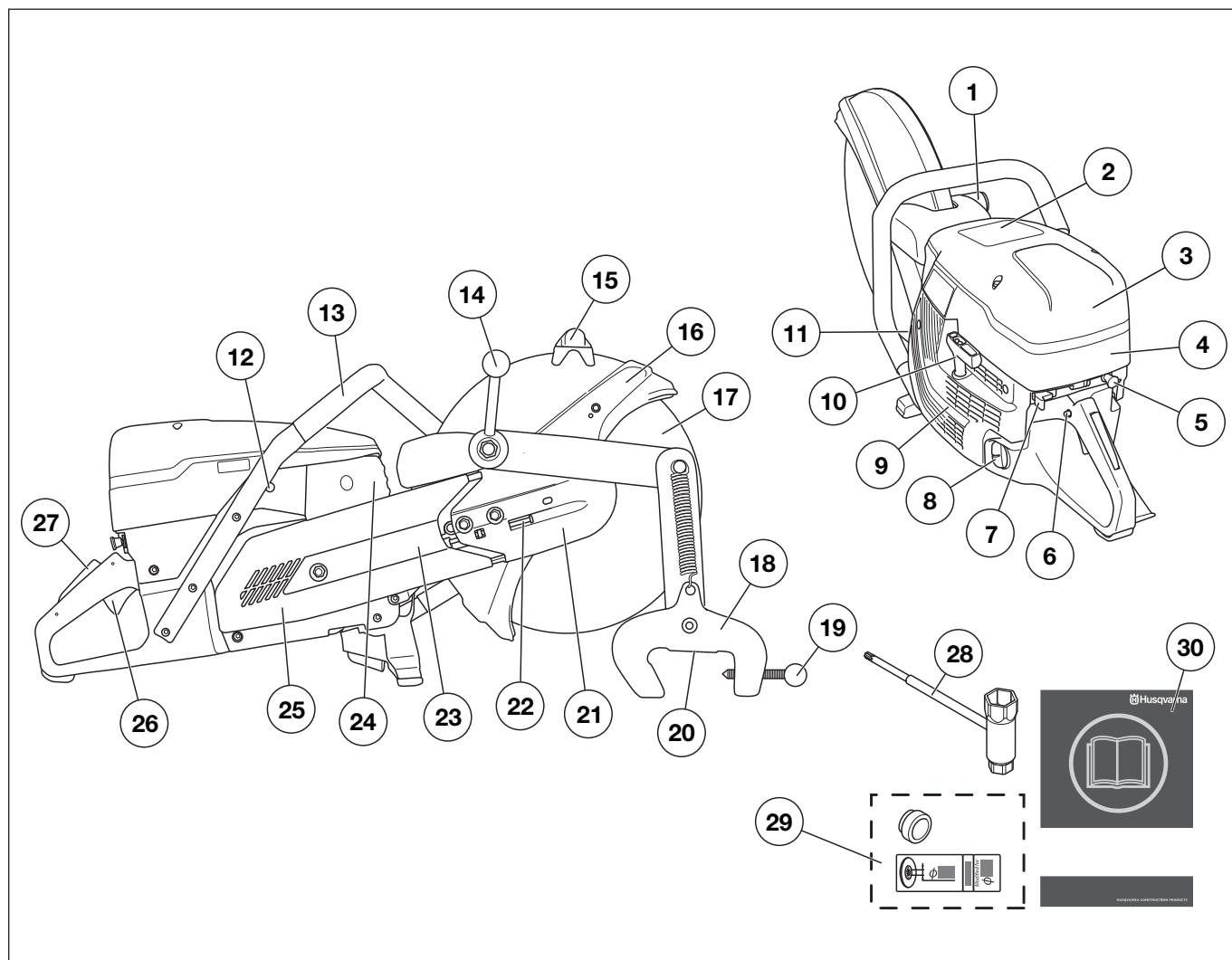

Что есть что на режущем диске - K 1260 Rail?

- | | | | |
|----|---|----|------------------------------|
| 1 | Монтаж зажима для крепления на рельс | 16 | Кожух режущего диска |
| 2 | Информационная и предупреждающая наклейка | 17 | Режущий диск |
| 3 | Крышка воздушного фильтра | 18 | Зажим для крепления на рельс |
| 4 | Крышка цилиндра | 19 | Рукоятка рельсового замка |
| 5 | Рычаг подсоса | 20 | Инструкции по пилению |
| 6 | Фиксатор стартового газа | 21 | Режущий узел |
| 7 | Клавиш остановки | 22 | Натяжитель ремня |
| 8 | Крышка бака | 23 | Режущая консоль |
| 9 | Стартер | 24 | Глушитель |
| 10 | Ручка стартера | 25 | Кожух ремня |
| 11 | Табличка данных | 26 | Курок газа |
| 12 | Декомпрессионный клапан | 27 | Рычаг блокировки курка газа |
| 13 | Передняя ручка | 28 | Универсальный ключ |
| 14 | Зажимная рукоятка электрорезака | 29 | Втулка + бирка |
| 15 | Ручка регулировки положения кожуха | 30 | Руководство по эксплуатации |

СРЕДСТВА ЗАЩИТЫ РЕЗЧИКА

Общие сведения



ПРЕДУПРЕЖДЕНИЕ! Никогда не пользуйтесь машиной с дефектными элементами защиты. Если в результате этих проверок будут обнаружены неисправности, немедленно вызовите специалиста для ремонта.

Двигатель должен быть выключен, а выключатель остановки должен быть в положении остановки (STOP).

В данном разделе рассматриваются различные защитные приспособления машины, их работа, и приведены основные принципы и правила, которые необходимо соблюдать для обеспечения безопасной работы.

Рычаг блокировки курка газа

Фиксатор ручки газа предназначен для того, чтобы не произошло непроизвольного воздействия на ручку газа. Если нажать на замок (А), то это освободит дроссель (В).

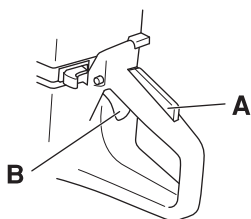

Замок триггера остается нажатым до тех пор, пока нажат дроссель. Когда вы отпускаете рукоятку, то ручка газа и фиксатор ручки газа возвращаются в свое первоначальное положение. Это осуществляется благодаря двум независимым друг от друга системам пружин. В таком положении ручка газа автоматически фиксируется на холостых оборотах.

Проверка рычага блокировки курка газа

- Проверьте, чтобы ручка газа в момент возвращения блокировочного рычага в исходное положение была заблокирована на холостом ходу.

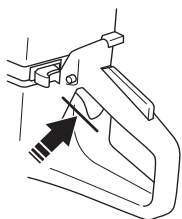

- Нажмите блокировочный рычаг газа и удостоверьтесь, что он возвращается в первоначальное положение при его отпускании.

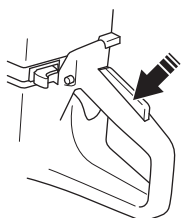

- Проверьте, чтобы ручка газа и блокировочный рычаг перемещались свободно и чтобы возвратные пружины работали соответствующим образом.

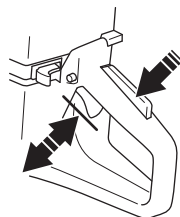

- Запустите резчик и дайте полный газ. Отпустите ручку газа и проверьте, чтобы режущий диск останавливался, и чтобы он оставался неподвижным. Если режущий диск вращается, когда ручка газа находится в положении холостого хода, то необходимо проверить настройку холостого хода. См. указания в разделе "Техническое обслуживание".

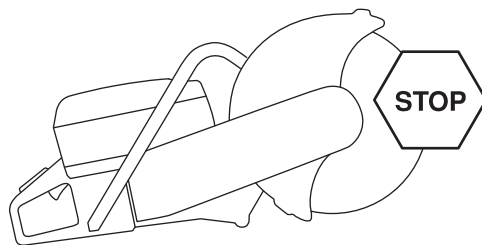

Клавиш остановки

Данный выключатель используется для полной остановки двигателя.

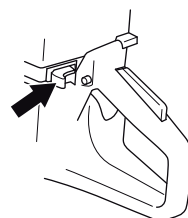

Проверка выключателя остановки

- Запустите двигатель и проверьте, чтобы он остановился при переводе выключателя в положение стоп.

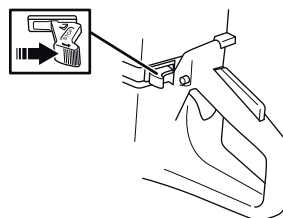

СРЕДСТВА ЗАЩИТЫ РЕЗЧИКА

Кожух режущего диска



ПРЕДУПРЕЖДЕНИЕ! Перед запуском машины всегда проверяйте, чтобы кожух был правильно смонтирован.

Эта защита смонтирована над режущим диском и сконструирована с целью не допускать выбрасывания частей от диска или от заготовки на пользователя.

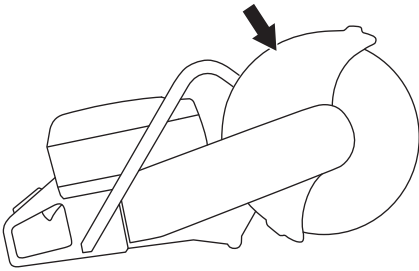

Проверка кожуха режущего диска

- Проверьте кожух над режущим диском, чтобы на нем не было трещин или других повреждений. Замените его если он поврежден.
- Проверяйте также, чтобы режущий диск был правильно смонтирован и чтобы на нем не было повреждений. Поврежденный режущий диск может привести к травме людей.

Система гашения вибрации



ПРЕДУПРЕЖДЕНИЕ! Длительное воздействие вибрации оказывает вредное влияние на кровеносные сосуды и может вызвать расстройства нервной системы у людей с нарушенным кровообращением. В случае появления симптомов вредного влияния вибрации на организм, следует обратиться к врачу. Примером таких симптомов могут быть отсутствие чувствительности, "зуд", "покалывание", боль, потеря или уменьшение обычной силы, изменение цвета и поверхности кожи. Обычно подобные симптомы проявляются на пальцах, руках или запястьях. Эти симптомы увеличиваются при холодной температуре.

- Ваша машина оснащена системой гашения вибрации на рукоятках, сконструированной для максимального удобного пользования без вибрирования машины.
- Система виброгашения машины снижает уровень вибрации передаваемый от двигателя или режущего оборудования на рукоятки. Корпус двигателя, включая режущее оборудование, подвешен а узле ручки через т.н. элемент гашения вибрации.

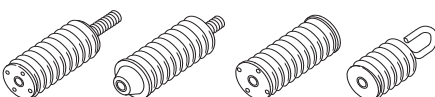

Проверка системы гашения вибрации



ПРЕДУПРЕЖДЕНИЕ! Двигатель должен быть выключен, а выключатель остановки должен быть в положении остановки (STOP).

- Регулярно проверяйте узел гашения вибрации после образования трещин в материале и деформации. Заменяйте их, если они повреждены.
- Удостоверьтесь, что гаситель вибрации надежно закреплен между двигателем и узлом рукояток.

Глушитель



ПРЕДУПРЕЖДЕНИЕ! Никогда не используйте машину без глушителя или с дефектным глушителем. Поврежденный глушитель значительно увеличивает шум и риск пожара. Имейте всегда под рукой инструмент для тушения пожара.

Глушитель при пользовании и сразу после остановки двигателя очень горячий. Это справедливо также при работе на холостых оборотах. Помните о риске пожара, в особенности при работе рядом с легко воспламеняемыми веществами и/или газами.

Глушитель предназначен для снижения уровня шума и отвода в сторону от работающего человека выхлопных газов.

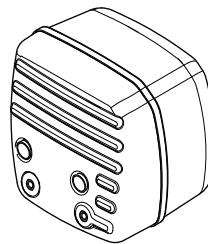

Проверка глушителя

Регулярно проверяйте глушитель, чтобы он был исправен и хорошо закреплен.

РЕЖУЩИЕ ДИСКИ

Общие сведения



ПРЕДУПРЕЖДЕНИЕ! Режущий диск может сломаться и причинить серьезные для пользователя травмы.

- Режущие диски имеются в двух основных исполнениях; абразивные и алмазные.

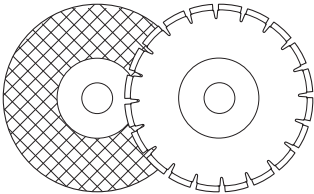

- Режущие диски высокого качества чаще всего наиболее экономичны. Режущие диски более низкого качества часто обладают худшей режущей способностью и срок их службы короче, в результате чего их эксплуатационная стоимость будет по отношению к количеству разрезаемого материала выше.
- Следите за тем, чтобы на машине была использована правильная посадочная втулка. См. указания в разделе Монтаж режущего диска.

Соответствующие режущие диски

Режущие диски	К 1260	К 1260 Rail
Абразивные диски	Да*	Да*
Абразивные диски для пиления рельсов	Нет	Да*
Алмазные диски	Да	Да**
Сегментированные диски	Нет	Нет

*Без воды

**Алмазные режущие диски для сухой резки

Режущие диски для различных материалов



ПРЕДУПРЕЖДЕНИЕ! Никогда не пользуйтесь режущим диском для материала, для которого он не предназначен.

Резка пластмассового материала алмазным диском может вызвать отдачу, когда материал начнет плавиться по причине высокой температуры, возникающей при резке, и будет налипать на диск. Ни в коем случае не используйте алмазные диски для резки пластиковых материалов!

В процессе резки металла возможно искрообразование, которое может привести к возникновению пожара. Не пользуйтесь машиной при работе в зоне с наличием воспламеняющихся веществ или газов.

Следуйте инструкциям, прилагающимся к режущему диску, в которых указываются его сферы применения, а если у вас возникнут сомнения, обратитесь за консультацией к вашему поставщику.

	Бетон	Металл	Рельсы	Пластмасса	Чугун
Абразивные диски	X	X		X	X
Абразивные диски для пиления рельсов			X		
Алмазные диски	X	X*			X*

* Только специальные диски.

Ручные высокоскоростные станки



ПРЕДУПРЕЖДЕНИЕ! Никогда не пользуйтесь режущим диском с маркировкой для более низких оборотов, чем обороты Вашего резчика. Пользуйтесь только режущими дисками, предназначенными для переносных высокоскоростных резчиков.

- Наши режущие диски изготовлены для переносных высокоскоростных резчиков.

РЕЖУЩИЕ ДИСКИ

- Режущий диск должен быть отмечен маркировкой с тем же или более высоким количеством оборотов, что и на резчике.

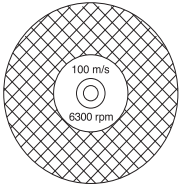

Вибрации в диске

- диск может стать некруглым и вибрировать, если будет прилагаться очень высокое давление подачи.
- Более низкое давление подачи может остановить вибрацию. В ином случае замените диск.

Абразивные диски



ПРЕДУПРЕЖДЕНИЕ! Не используйте воду при выполнении работ с использованием абразивных дисков. При контакте абразивных дисков с водой или влажной средой эффективность работы снижается, что повышает риск их разрушения.

- Режущий материал в абразивных дисках состоит из шлифующих зерен, скрепленных вместе органическим скрепляющим средством. В основании "Усиленных режущих дисков" лежит текстильный или волокнистый материал, не допускающий разламывания на максимальных оборотах, если диск даст трещину или будет поврежден.
- Характеристики режущего диска определяются типом и размером шлифующих частиц, а также типом и твердостью скрепляющего средства.
- Следите за тем, чтобы на диске не было трещин и других повреждений.

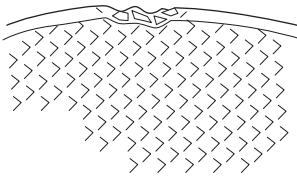

- Проверяйте абразивный диск, подвесив его на пальце и слегка ударив по нему ручкой отвертки или другим подобным предметом. Если звук диска не дает полного звучания, значит диск поврежден.



Абразивные диски для различных материалов

Тип диска	Материал
Диск для бетона	Бетон, асфальт, камень, кирпичная стена, чугун, алюминий, медь, латунь, кабели, резина, пластмасса и т.д.
Диск для металла	Сталь, стальные сплавы и другие твердые металлы.
Диск для резки рельсов	Рельс

Пиление рельсов

Используйте только специальные режущие диски для рельсов.

Алмазные диски

Общие сведения



ПРЕДУПРЕЖДЕНИЕ! Резка пластмассового материала алмазным диском может вызвать отдачу, когда материал начнет плавиться по причине высокой температуры, возникающей при резке, и будет налипать на диск.

При использовании алмазные диски сильно нагреваются. Перегрев диска является результатом его неправильного использования. Это может привести к деформации и стать причиной материального ущерба и травм.

В процессе резки металла возможно искрообразование, которое может привести к возникновению пожара. Не пользуйтесь машиной при работе в зоне с наличием воспламеняющихся веществ или газов.

- Алмазные диски состоят из стального основания с сегментами, содержащими промышленный алмаз.
- Алмазные режущие диски более экономичны в использовании на одну рабочую операцию, не требуют столь частой замены и сохраняют постоянную глубину пиления.
- При пользовании алмазными режущими дисками, следите за тем, чтобы они вращались в направлении, указанном стрелкой на диске.

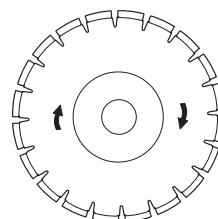

РЕЖУЩИЕ ДИСКИ

Алмазные лезвия для различных материалов

- Алмазные режущие диски с успехом можно использовать при пилении кирпичной кладки, бетона с арматурой и других скрепленных материалов.
- Алмазные режущие диски имеют несколько степеней твердости.
- Для резки металла рекомендуется использовать специальные лезвия. Обращайтесь за помощью к дилеру при выборе продукции.

Затачивание алмазных дисков

- Всегда пользуйтесь только заточенным режущим алмазным диском.
- Алмазные диски становятся тупыми при использовании неправильного давления подачи или при пилении определенного материала, как например бетона с сильной арматурой. Работа с тупым алмазным режущим диском приводит к чрезмерному нагреванию, что в свою очередь может привести к отделению алмазных сегментов.
- Чтобы заточить алмазный диск, разрежьте мягкий материал, например песчаник или кирпич.

Алмазные режущие диски для сухой резки

- Алмазные лезвия для сухой резки можно использовать как с водяным охлаждением, так и без него.
- При резании без СОЖ доставайте диск из распила каждые 30-60 секунд, чтобы он остыл, вращаясь в воздухе примерно 10 секунд. При использовании без водяного охлаждения лезвие может перегреваться.

Алмазные режущие диски для влажного резания

- Алмазные диски для влажного резания требуют водяного охлаждения. При использовании без водяного охлаждения лезвие может перегреваться.
- Водяное охлаждение охлаждает диск и увеличивает срок его службы, а также снижает образование пыли.

Транспортировка и хранение

- Не храните и не транспортируйте резчик со смонтированным на нем режущим диском. Все режущие диски после пользования должны быть сняты с резчика и храниться надлежащим образом.
- Храните режущий диск сухим, чтобы он не был подвержен заморозкам. Будьте особенно осторожны с абразивными дисками. Абразивные

диски должны храниться на плоской горизонтальной поверхности. Хранение абразивного диска во влажном состоянии приводит к нарушению баланса, вследствие чего происходят повреждения.

- Проверяйте визуально диски на наличие повреждений при транспортировке или хранении.

СБОРКА И НАСТРОЙКИ

Общие сведения



ПРЕДУПРЕЖДЕНИЕ! Двигатель должен быть выключен, а выключатель остановки должен быть в положении остановки (STOP).

Режущие диски Husqvarna соответствуют требованиям имеющихся резчиков.

Проверка шпинделя и фланцевых шайб

При замене режущего диска на новый, проверяйте фланцевые шайбы и шпиндель.

- Проверьте, чтобы резьба шпинделя не была повреждена.
- Проверьте, чтобы контактные поверхности режущего диска и фланцевых шайб были без повреждений, правильного размера и чистые, а также, чтобы они правильно ходили на шпинделе.

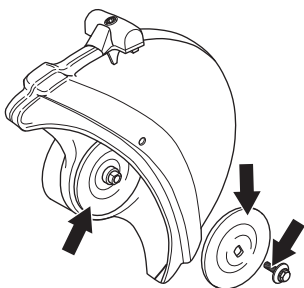

Не пользуйтесь фланцевыми шайбами с перекосом, со сбитыми краями, со следами ударов или грязными. Не пользуйтесь фланцевыми шайбами разных размеров.

Проверка втулки

Втулки применяются для совмещения машины с центральным отверстием режущего диска. В комплект поставки машины входят две втулки разных размеров: 20 мм (25/32 дюйма) и 25,4 мм (1 дюйм). Пластина на щитке диска указывает, какая втулка была собрана на заводе.

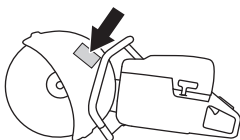

При замене втулки следует обновить маркировку машины с помощью бирки, входящей в комплект поставки.

- Убедитесь в том, что расположение втулки на шпинделе машины совпадает с центральным отверстием режущего диска. Маркировка режущих дисков показывает диаметр центрального отверстия.

Проверьте направление вращения режущего диска

- При использовании алмазными режущими дисками, следите за тем, чтобы они вращались в направлении, указанном стрелкой на диске. Направление вращения машины показано стрелками на лапке для диска.

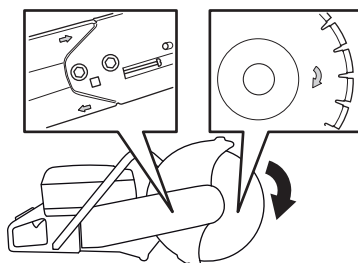

Монтаж режущего диска

- диск накладывается на втулку (A) между внутренней фланцевой шайбой (B) и фланцевой шайбой (C). Фланцевая шайба поворачивается вокруг так, чтобы она подошла на ось.

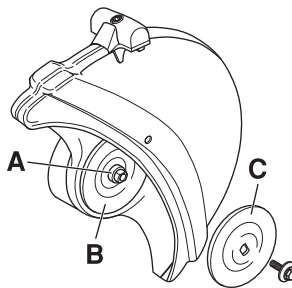

- Закрепите вал. Вставьте инструмент в отверстие на режущем узле и поверните диск, чтобы его заблокировать.

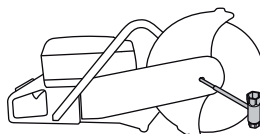

- Винт, которым закреплен режущий диск должен быть затянут с усилием в 15-25 Нм.

Кожух режущего диска

Кожух режущего диска должен быть установлен таким образом, чтобы его задняя часть прилегала к заготовке. Отбрасываемые частицы и искры от перерезаемого будут тогда собираться кожухом и отводиться в сторону от пользователя.

Щиток диска заблокирован фрикционным стопором.

СБОРКА И НАСТРОЙКИ

- Нажмите на концы щитка, расположенные по краям обрабатываемой детали, или настройте расположение щитка с помощью регулировочной рукоятки. На резчике всегда должен быть смонтирован кожух.

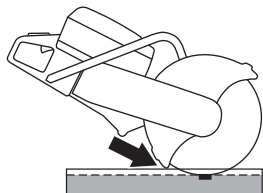

Реверсивный режущий узел (К 1260)

Машина оснащена реверсивным режущим узлом, с помощью которого резку можно проводить вблизи стены или на уровне земли. Ограничение задается толщиной щитка для диска.

Существует большой риск отдачи при резке по причине обратного хода режущего диска. Режущий диск уходит дальше от центра машины. Это означает, что рукоятка и режущий диск перестают находиться на одной прямой. Машину сложнее удержать в том случае, если диск заклинило или он застрял в опасной зоне отдачи.

Дополнительные сведения см. в подразделе "Отдача" раздела "Эксплуатация".

Некоторые полезные эргономичные функции машины также могут быть небезопасны. Резку с применением реверсивного режущего узла следует проводить исключительно для выполнения разрезов, которые невозможно выполнить обычным образом.

- Сначала отпустите два болта, а затем регулировочный винт, чтобы ослабить натяжение ремня.

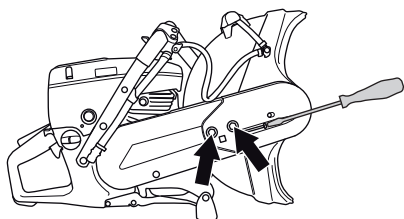

- Теперь отверните болты и снимите кожух ремня.

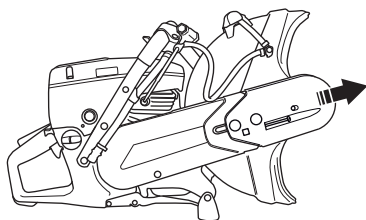

- Отсоедините водяной шланг от щитка диска.

- Снимите ремень со шкива.

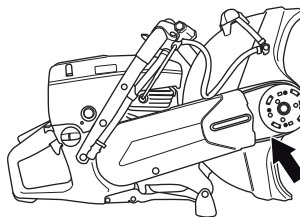

- Режущая головка теперь освобождена и может быть снята с инструмента.
- Удалите режущий узел и подсоедините его к другой стороне лапки.

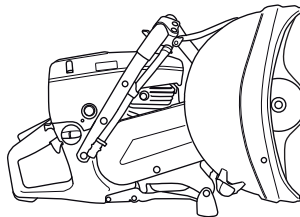

- Смонтируйте кожух ременной передачи на реверсивном режущем узле.
- Затяните приводной ремень. См. указания в разделе "Техническое обслуживание".
- К машине следует подключить более длинный водяной шланг в том случае, если резанье осуществляется с использованием СОЖ.

ПРАВИЛА ОБРАЩЕНИЯ С ТОПЛИВОМ

Общие сведения



ПРЕДУПРЕЖДЕНИЕ! Работа двигателя в закрытом или в плохо проветриваемом помещении может привести к смертельному исходу в результате удушья или заражения угарным газом. Пользуйтесь вентиляторами, чтобы обеспечить надлежащую циркуляцию воздуха, если вы работаете в траншеях и ямах глубже одного метра.

Топливо и испарение топлива очень пожароопасны и могут привести к серьезным травмам при вдыхании и контакте с кожей. Будьте поэтому осторожны при обращении с топливом и обеспечьте хорошую вентиляцию при обращении с топливом.

Выхлопные газы двигателя горячи и могут содержать искры, который могут стать причиной пожара. Поэтому машину никогда не следует запускать внутри помещения или рядом с легковоспламеняемым материалом.

Не курите и не ставьте никакие горячие предметы рядом с топливом.

Подготовка топливной смеси

ЗАМЕЧАНИЕ! Машина оснащена двухтактным двигателем и должна всегда работать на смеси бензина и масла для двухтактных двигателей. Для получения правильного состава топливной смеси следует аккуратно отмерять количество входящего в состав масла. При приготовлении небольшого количества топливной смеси даже малая неточность может сильно повлиять на качество топливной смеси.

Бензин

- Пользуйтесь высококачественным бензином, в том числе неэтилированным.
- Рекомендуемое минимальное октановое число 90 (RON). Если двигатель будет работать при более низком октановом числе чем 90, то двигатель может давать стук. Это приводит к увеличению температуры двигателя, что в свою очередь может привести к его серьезным поломкам.
- При длительной работе на высоких оборотах рекомендуется использовать бензин с более высоким октановым числом.

Экологическое топливо

Рекомендуется использование экологического бензина (т.н. алкилированного топлива) или экологического топлива для четырехтактных двигателей, смешанного с двухтактным маслом, как это описано ниже.

Дозволяется використовувати паливну бензіново-етаноловую суміш E10 (вміст етанолу не більше 10%). У випадку використання сумішей з вищим вмістом етанолу можуть виникнути робочі умови, здатні викликати пошкодження двигуна.

Масло для двухтактных двигателей

- для достижения лучшего результата и мощности, пользуйтесь маслом HUSQVARNA для двухтактных двигателей, которое специально создано для наших двухтактных двигателей с воздушным охлаждением.
- Никогда не пользуйтесь маслом, предназначенным для двухтактных лодочных двигателей с водяным охлаждением, т.н. "outboardoil" (наименование TCW).
- Никогда не применяйте масло для четырехтактных двигателей.

Смешивание

- Всегда смешивайте бензин с маслом в чистой емкости, предназначенной для хранения топлива.
- Сначала всегда наливайте половину необходимого количества бензина. Затем добавьте полное требуемое количество масла. Смешайте (взболтайте) полученную смесь, после чего добавьте оставшуюся часть бензина.
- Тщательно смешайте (взболтайте) топливную смесь перед заливанием в топливный бак машины.
- Не готовьте запас топлива более чем на месячный срок.

Пропорции смешивания

- 1:50 (2%) с маслом для двухтактных двигателей PARTNER или равнозначное.
- 1:33 (3%) с другими маслами для двухтактных двигателей с воздушным охлаждением, класса JASO FB/ISO EGB.

Бензин, литр	Масло для двухтактных двигателей, литр	
	2% (1:50)	3% (1:33)
5	0,10	0,15
10	0,20	0,30
15	0,30	0,45
20	0,40	0,60

Заправка



ПРЕДУПРЕЖДЕНИЕ! Перед заправкой следует обязательно выключить двигатель и дать ему охладиться в течение нескольких минут. Двигатель должен быть выключен, а выключатель остановки должен быть в положении остановки (STOP).

При заправке крышку топливного бака следует открывать медленно, чтобы постепенно стравить избыточное давление.

Очистите область вокруг топливного бака.

После заправки плотно затяните крышку топливного бака. Небрежность может стать причиной пожара.

Перед запуском отнесите машину как минимум на 3 м от места заправки.

Никогда не включайте машину:

- Если Вы пролили топливо или цепное масло на машину. Вытрите пролитое топливо или масло и дайте остаткам топлива испариться.
- Если вы пролили топливо на себя или свою одежду, смените одежду. Помойте те части тела, которые были в контакте с топливом. Пользуйтесь мылом и водой.
- Если на машине происходит утечка топлива. Регулярно проверяйте крышку топливного бака и шланги на предмет протекания.

Транспортировка и хранение

- Следует хранить и транспортировать машину и топливо таким образом, чтобы не было риска контакта подтеков или паров с искрами или открытым огнем, например, у электромашин, электродвигателей, электрических и силовых переключателей/нагревателей и котлов.
- Топливо всегда следует хранить и транспортировать в специальных емкостях, предназначенных для этой цели.

длительное хранение

- Перед тем, как направить устройство на длительное хранение, следует опорожнить топливный бак. Выясните на местной бензозаправочной станции, куда вы можете слить отработавшее топливо.

Защитное оборудование

Общие сведения

- Никогда не пользуйтесь машиной в ситуации, при которой вы не сможете позвать на помощь при несчастном случае.

Средства защиты оператора

Во время работы с машиной вы должны использовать специальные одобренные средства защиты. Средства личной защиты не могут полностью исключить риск получения травмы, но при несчастном случае они снижают тяжесть травмы. Обращайтесь за помощью к дилеру при подборе средств защиты.



ПРЕДУПРЕЖДЕНИЕ! При использовании продукта, который режет, точит, бурит, шлифует или придает материалу необходимую форму, могут образовываться пыль и испарения, содержащие опасные химические вещества. Необходимо определить характер материала, подлежащего обработке, и использовать специальную дыхательную маску.

Продолжительное воздействие шума дает неизлечимое ухудшение слуха. Всегда пользуйтесь, поэтому, специальными наушниками. Всегда следите за предупреждающими сигналами или криком, когда пользуетесь защитными наушниками. Снимайте наушники сразу же после того, как будет остановлен двигатель.

Всегда используйте:

- Специальный защитный шлем
- Защитные наушники
- Проверенные защитные очки. При пользовании маской следует пользоваться также одобренными защитными очками. Под одобренными защитными очками подразумеваются очки, отвечающие нормативам ANSI 387.1 для США или EN 166 для стран ЕН. Маска должна соответствовать стандарту EN 1731.
- Респиратор
- Прочные перчатки с нескользящим хватом.
- Плотная прилегающая и удобная одежда, не стесняющая свободу движений.
- Сапоги со стальным носком и с нескользящей подошвой.

Прочее защитное оборудование



Обратите внимание! При работе с машиной могут возникать искры, способные стать причиной пожара. Всегда держите под рукой средства для тушения пожара.

- Огнетушитель
- Всегда имейте при себе аптечку для оказания первой медицинской помощи.

Общие меры безопасности

В этом разделе рассматриваются основные правила безопасности при работе с машиной. Однако данная информация никогда не может заменить подготовки и практического опыта профессионального пользователя.

- Прежде чем приступить к работе с машиной внимательно прочитайте инструкцию и убедитесь, что Вам все понятно.
- Помните, что именно вы - оператор - в случае аварии или непредвиденных обстоятельств несете ответственность за причинение ущерба людям или их собственности.
- Машину необходимо содержать в чистоте. Знаки и наклейки должны быть хорошо видны.

Всегда руководствуйтесь здравым смыслом

Невозможно предвидеть все ситуации, которые могут возникнуть перед Вами. Необходимо соблюдать осторожность и руководствоваться здравым смыслом. Если вы в какой-либо ситуации почувствуете себя неуверенно, обратитесь за советом к специалисту. Спросите вашего дилера, спросите совета в специализированной

ЭКСПЛУАТАЦИЯ

мастерской или у опытного пользователя. Избегайте использования, для которого вы не считаете себя достаточно подготовленными!



ПРЕДУПРЕЖДЕНИЕ! При неправильном или небрежном использовании машина может быть опасным инструментом, который может причинить серьезные повреждения или травму со смертельным исходом для пользователя или для других.

Запрещается допускать к управлению или ремонту машины детей или взрослых, не имеющих соответствующей подготовки.

Не допускайте к пользованию машиной посторонних лиц, не убедившись в начале в том, что они поняли содержание инструкции.

Никогда не работайте с машиной, если Вы устали, выпили алкоголь, или принимаете лекарства, которые могут оказывать влияние на зрение, реакцию или координацию.



ПРЕДУПРЕЖДЕНИЕ! Любые модификации и/или использование запасных частей, неразрешенных производителем, может привести к серьезным ранениям или летальному исходу как пользователей, так и окружающих людей. Ни при каких обстоятельствах не допускается внесение изменений в первоначальную конструкцию машины без разрешения изготовителя.

Никогда не модифицируйте машину настолько, чтобы её конструкция больше не соответствовала оригинальному исполнению, и не пользуйтесь ей, если Вы подозреваете, что она была модифицирована другими.

Никогда не используйте дефектную машину. Проводите регулярные осмотры, уход и обслуживание в соответствии с данным руководством. Некоторые операции по уходу и обслуживанию выполняются только подготовленными специалистами. См. раздел Уход.

Пользуйтесь только оригинальными запчастями.



ПРЕДУПРЕЖДЕНИЕ! Машина во время работы создает электромагнитное поле. В определенных обстоятельствах это поле может создавать помехи для пассивных и активных медицинских имплантантов. Чтобы избежать риска серьезного повреждения или смерти, лицам с медицинскими имплантантами рекомендуется проконсультироваться с врачом и изготовителем имплантанта, прежде чем приступать к работе с этой машиной.

Безопасность рабочего места



ПРЕДУПРЕЖДЕНИЕ! Безопасное расстояние до резчика должно быть 15 метров. На Вас лежит ответственность за то, чтобы в зоне работы не было животных и наблюдателей. Не начинайте резку, пока зона работы не будет свободной и пока Вы не будете устойчиво стоять.

- Проверьте, чтобы поблизости не было ничего такого, что может повлиять на Вашу работу с машиной.
- Следите за тем, чтобы никто и ничто не могло касаться режущего оборудования или получить повреждения в случае разрушения диска.
- Не работайте с резчиком в плохих погодных условиях. Таких, как густой туман, сильный дождь, резкий ветер, сильный холод, и т.д. Работа при плохой погоде утомительная и может привести к возникновению опасных ситуаций, например, скользких поверхностей.
- Никогда не начинайте работать с резчиком, пока участок работы не будет освобожден и пока Вы не будете устойчиво стоять. Следите за возможными препятствиями при неожиданном перемещении. Убедитесь в том, что никакой материал не упадет и не вызовет повреждений, когда Вы работаете с резчиком. Будьте особенно осторожны при работе на склонах.
- Убедитесь в том, что рабочая зона достаточно освещена для создания безопасных условий для работы.
- Убедитесь, что в зоне резки и в обрабатываемом материале нет никаких труб или электрических кабелей.

ЭКСПЛУАТАЦИЯ

Основные принципы работы



ПРЕДУПРЕЖДЕНИЕ! Не наклоняйте резчик в сторону, это может привести к застреванию диска или к его поломке, что в свою очередь может привести к травме людей.

Всячески избегайте резки только боковой стороной диска, в таком случае он почти точно будет поврежден, сломан и может привести к большим повреждениям. Пользуйтесь только режущей частью.

Резка пластмассового материала алмазным диском может вызвать отдачу, когда материал начнет плавиться по причине высокой температуры, возникающей при резке, и будет налипать на диск. Ни в коем случае не используйте алмазные диски для резки пластиковых материалов!

В процессе резки металла возможно искрообразование, которое может привести к возникновению пожара.

- Не пользуйтесь машиной при работе в зоне с наличием воспламеняющихся веществ или газов.
- Машина предназначена для резки с помощью абразивных или алмазных дисков, рассчитанных на использование со скоростными ручными машинами. Машину не следует использовать с дисками любых других типов и для резки любого другого типа.
- Проверьте также, чтобы режущий диск был правильно смонтирован и чтобы на нем не было повреждений. См. указания в разделах "Режущие диски" и "Сборка и настройка".
- Убедитесь, что в рассматриваемом случае во время работы применяется подходящий режущий диск. См. указания в разделе "Режущие диски".
- Запрещается резать материалы, содержащие асбест.
- Находитесь на расстоянии от резчика, когда двигатель работает.
- Не оставляйте машину с работающим двигателем без присмотра.
- Не передвигайте машину, если резчик вращается.
- Кожух режущего диска должен быть установлен таким образом, чтобы его задняя часть прилегала к заготовке. Отбрасываемые частицы и искры от перерезаемого будут тогда

собираться кожухом и отводиться в сторону от пользователя. Кожухи диска во время работы машины должны быть установлены.

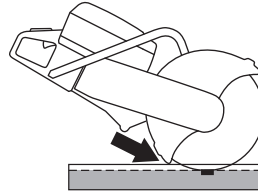

- Никогда не выполняйте резку в зоне отдачи диска. См. указания в разделе "Отдача".
- Сохраняйте хорошее равновесие и надежную опору ног.
- Никогда не пилите выше высоты плеч. Не выполняйте пропиливание, стоя на лестнице. При работе на высоте используйте платформу или леса.



- Держите резчик крепко двумя руками. Держите его так, чтобы пальцы крепко охватывали ручку.

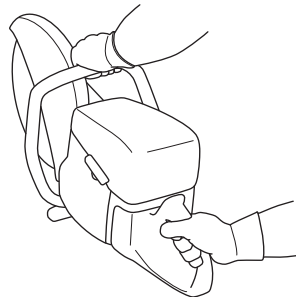

- Вы должны стоять на удобном расстоянии от заготовки.
- Проверьте, чтобы диск не оказался в контакте с каким-либо предметом, когда Вы будете включать машину.
- На высокой скорости вращения (на полной скорости) резку при помощи режущих дисков следует осуществлять с особой осторожностью. Поддерживайте максимальную скорость вращения до завершения процесса резки.
- Машина должна работать без давления или усилия, направленного на диск.

ЭКСПЛУАТАЦИЯ

- Водите резчик на одной линии с режущим диском. Боковое давление может испортить режущий диск, что очень опасно.

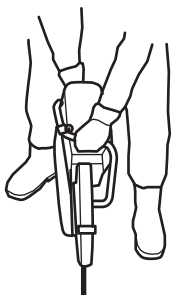

- Переводите диск медленно вперед и назад, чтобы контактная поверхность между диском и материалом, который Вы режете, была небольшой. Это позволит сохранять температуру диска низкой и делать резку эффективной.

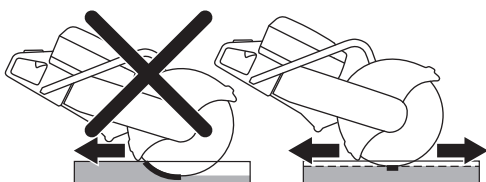

Сбор пыли (Применимо только для модели К 1260)

Машина оснащена системой подавления пыли (DEX) - комплектом с функцией экономного распыления воды, обеспечивающим максимальное пылеподавление.

По возможности используйте диски для влажной резки с системой DEX для оптимального подавления пыли. См. указания в разделе "Режущие диски".

Отрегулируйте поток воды с помощью крана для связывания пыли, образующейся при резке. Объем воды зависит от типа выполняемых работ.

Если водяные шланги отсоединились от источников подачи воды, это означает, что давление воды в источнике, к которому подключена машина, слишком высоко. См. указания в разделе "Технические данные" относительно рекомендуемого давления воды.

Пиление рельсов

Общие сведения

ЗАМЕЧАНИЕ! Зажим для крепления на рельс не подлежит установке на станок во время его транспортировки и обслуживания. Зажим для крепления на рельс — это прецизионный инструмент, который может быть поврежден при неосторожном обращении, что может понизить точность резки.

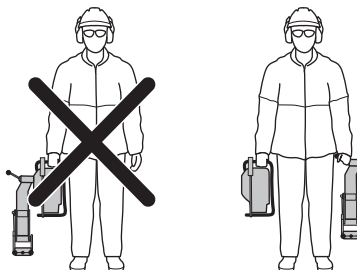

Сборка зажима для крепления на рельс

- Зафиксируйте зажим на рельсе. Туго завинтите рельсовый замок.

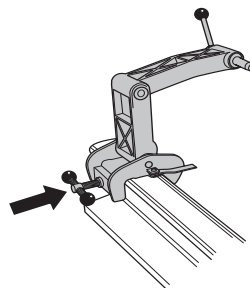

- Закрепите электрорезак слева от зажима. Крепление на ручном резчике расположено в ближайшей к шпинделю точке режущего диска при сборке с этой стороны. Поэтому сборка должна проводиться с этой стороны.

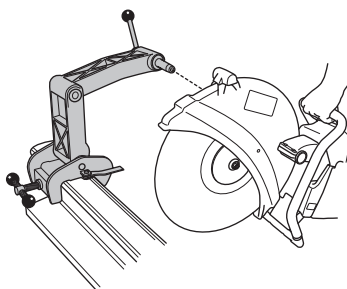

ЗАМЕЧАНИЕ! Сначала необходимо закрепить зажим на рельсе, а затем крепить ручной резчик к зажиму. Это делается для гарантии фиксации приспособления под правильным углом к рельсу.

Инструкции по пилению

Шаблон для резки используется для направления диска к месту, в котором нужно сделать пропил. При использовании электрорезака в первый раз вы должны резать по шаблону.

- Разложите шаблон для резки.

ЭКСПЛУАТАЦИЯ

- Зафиксируйте шаблон параллельно рельсе надлежащим образом.

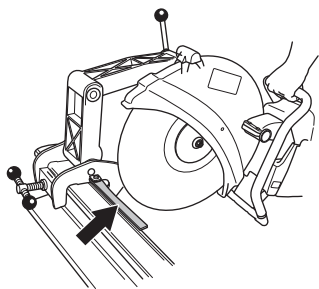

- Аккуратно отпилите шаблон.

Порядок действий при работе

- Разложите шаблон для резки.
- Произведите центровку пропила и вложите шаблон.
- Начните процесс пиления, ведя инструмент назад-вперед по горизонтали. За счет этих действий контакт поверхности режущего диска с рельсом сводится к минимуму, что снижает риск затупления диска.

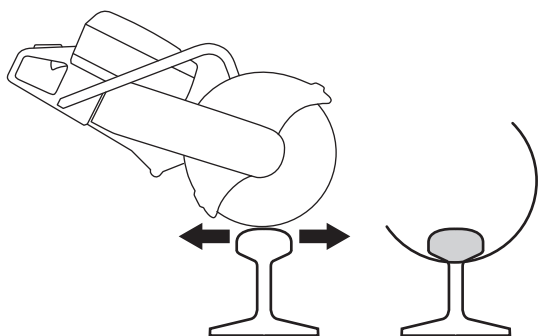

- Пропилив головку рельса (А), продолжайте вести пропил через ребро (В) и основание (С).



Если пропил нельзя довести до конца с одной стороны, нужно повернуть электрорезак обратной стороной.

- Выключите инструмент.
- Отсоедините электрорезак от зажима.

- Присоедините зажим к инструменту с левой стороны.

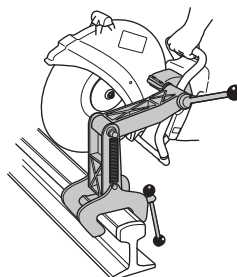

- Ведите режущий диск вниз по направлению к рельсу, удостоверившись, что диск находится в середине пропила. При необходимости отрегулируйте подвижную втулку таким образом, чтобы диск встал посередине пропила.

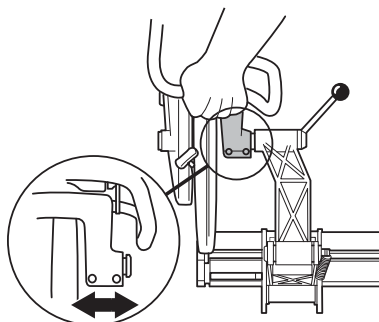

- После этого можно продолжить пиление.



Общие советы

- Используйте только специальные режущие диски для рельсов.
- Откройте полный газ, чтобы диск достиг предельных оборотов. Закройте газ для уменьшения скорости ниже предельной, что снижает вибрации режущего диска при начальном разрезе и, таким образом, делает резку более ровной. Откройте полный газ и поддерживайте максимальную скорость вращения до завершения процесса резки.
- Держите рукоятку инструмента так, чтобы руки располагались на одной линии с режущим диском. Это делается для обеспечения максимальных результатов в отношении скорости пиления, срока службы дисков и прямолинейности резания.
- При соблюдении правильной технологии процесса пиление рельса 50 кг/м занимает приблизительно одну минуту, а рельса 60 кг/м около полутора минут. Если на выполнение действия уходит больше времени, проанализируйте технологию пиления. Зачастую проблемы возникают вследствие несоблюдения технологии пиления или из-за плохих режущих дисков.

Отдача



ПРЕДУПРЕЖДЕНИЕ! Отдача происходит внезапно и может быть очень сильной. Резчик может подбросить вверх и назад к оператору вращательным движением, что может стать причиной серьезных и даже смертельных травм. Крайне важно понимать причины отдачи и то, как можно ее избежать при работе с машиной.

Отдача - это внезапное движение вверх, которое может произойти, когда диск оказывается зажат или остановлен в зоне отдачи. В большинстве случаев отдача невелика и не представляет большой опасности. Тем не менее, отдача может быть и очень сильной и отбросить резчик вверх и назад к пользователю вращательным движением, что может стать причиной серьезных и даже смертельных травм.

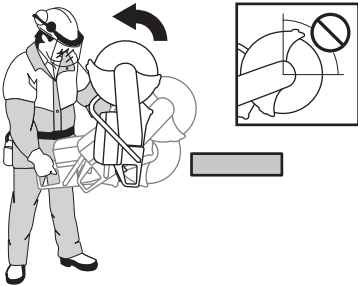

Сила реакции

Сила реакции всегда присутствует во время резки. Эта сила действует на резчик в направлении, противоположном направлению вращения диска. Большую часть времени эта сила невелика. Но если диск окажется зажат или застрянет, сила реакции будет настолько велика, что вы можете не удержать резчик.

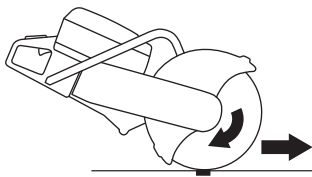

Зона отдачи

Никогда не выполняйте резку в зоне отдачи диска. Если диск зажат или застрял в зоне отдачи, сила реакции будет толкать устройство вверх и назад к оператору вращательным движением, что может вызвать опасную или даже смертельную травму.

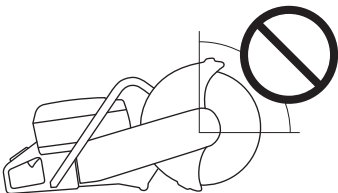

Восходящая отдача

Если для резки используется зона отдачи, сила реакции заставляет диск подниматься вверх в разрезе. Старайтесь не работать в зоне отдачи. Используйте нижний квадрант диска, чтобы избежать восходящей отдачи.

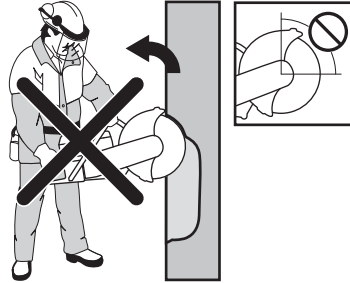

Отдача зажимания

Зажимание происходит, когда разрез соединяется и зажимает диск. Но если диск окажется зажат или застрянет, сила реакции будет настолько велика, что вы можете не удержать резчик.



Если диск зажат или застрял в зоне отдачи, сила реакции будет толкать устройство вверх и назад к оператору вращательным движением, что может вызвать опасную или даже смертельную травму.

Резка труб и зажимание

Будьте особенно осторожны при резке труб. Если для трубы не создана хорошая опора, и разрез остается открытым в течение всей резки, диск может быть зажат в зоне отдачи, что приведет к сильной отдаче.

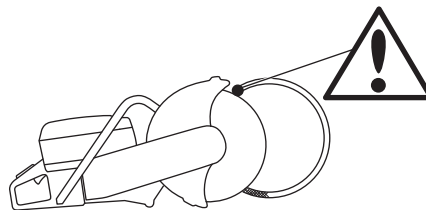

Как избежать отдачи

Избежать отдачи просто.

- Разрезаемая деталь должна всегда поддерживаться таким образом, чтобы разрез оставался открытым во время резки. При открытом разрезе отдача не происходит. Если разрез соединяется и зажимает диск, всегда возникает вероятность отдачи.

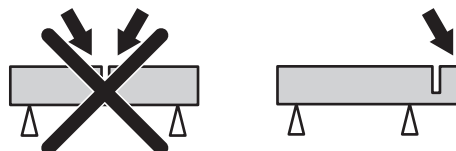

- Будьте осторожны при вводе диска в уже имеющийся разрез.
- Будьте внимательны если заготовка несколько передвинулась или произошло что-либо другое, что заставило бы разрез соединиться и зажать диск.

Транспортировка и хранение

- Надежно закрепляйте оборудование во время транспортировки во избежание повреждения и несчастных случаев.
- Не храните и не транспортируйте резчик со смонтированным на нем режущим диском.
- Рекомендации по транспортировке и хранению режущих дисков приведены в разделе "Режущие диски".
- Рекомендации по транспортировке и хранению топлива приведены в разделе "Обращение с топливом".
- Храните оборудование в закрываемом на замок помещении, не доступном для детей и посторонних.

ЗАПУСК И ОСТАНОВ

Перед запуском



ПРЕДУПРЕЖДЕНИЕ! Прежде чем приступить к работе с машиной внимательно прочитайте инструкцию и убедитесь, что Вам все понятно.

Пользуйтесь оборудованием для защиты людей. См. раздел Защитное оборудование.

Следите за тем, чтобы в зоне работы не было посторонних, в ином случае возникает риск серьезных травм.

Убедитесь, что крышка топливного бака надежно закрыта и нет утечки топлива. Риск пожара.

- Выполняйте ежедневное обслуживание. См. указания в разделе "Техническое обслуживание".

Запуск

- Декомпрессионный клапан: Прижмите клапан, чтобы понизить компрессию в цилиндре и чтобы облегчить запуск резчика. При запуске всегда пользуйтесь декомпрессионным клапаном. После запуска машины он автоматически вернется в свое первоначальное положение.

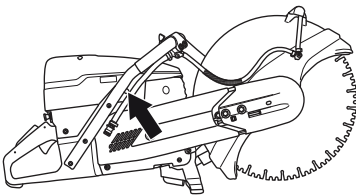

- Клавиша останова: Убедитесь, что выключатель (STOP) настроен в левом положении.

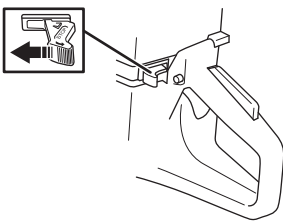

- Заслонка топлива – холодный двигатель: Вытяните полностью ручку подсоса.

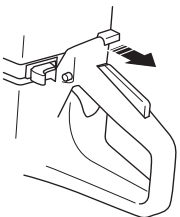

- Газ в стартовой позиции: Прижмите блокиратор регулятора газа, регулятор газа и затем блокиратор стартового газа (A). Отпустите регулятор газа и он будет оставаться в

положении половинного газа. Блокиратор снимается, когда регулятор газа будет прижат полностью.

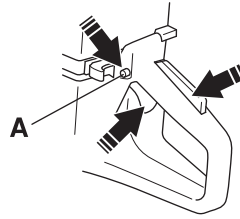

Запустите двигатель



ПРЕДУПРЕЖДЕНИЕ! Режущий диск вращается при запуске двигателя. Следите за тем, чтобы он вращался свободно.

- Обхватите переднюю ручку левой рукой. Поставьте правую ногу на нижнюю часть задней ручки и прижмите машину к земле. Никогда не накручивайте стартовый шнур вокруг руки.



- Ухватите ручку стартового шнура правой рукой и медленно потяните его, пока не почувствуете сопротивление (захваты вступают в действие), затем потяните шнур резким движением.

ЗАМЕЧАНИЕ! Не вынимайте полностью шнур и не выпускайте ручки стартера при полностью вытянутом шнуре, это может привести к повреждению машины.

- При холодном двигателе: Инструмент останавливается, когда топливная смесь в двигателе воспламеняется, так как рычаг воздушной заслонки вытянут.

Нажмите на рычаг воздушной заслонки и разгрузочный клапан.

Тяните ручку стартера до запуска двигателя.

- Когда двигатель начнет работать, быстро дайте полные обороты и стартовый газ автоматически выключится.

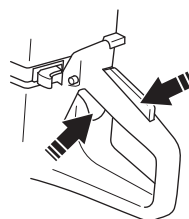

Останов



Обратите внимание! Режущий диск продолжает вращаться еще около минуты после остановки двигателя. (Режущий диск продолжает движение по инерции.) Следите, чтобы режущий диск мог свободно вращаться до полной остановки. Небрежность может привести к серьезным травмам.

- Двигатель выключите переключением выключателя (STOP) в правое положение.

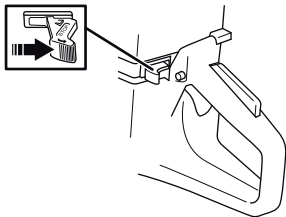

ТЕХНИЧЕСКОЕ ОБСЛУЖИВАНИЕ

Общие сведения



ПРЕДУПРЕЖДЕНИЕ! Пользователь может выполнять только такие работы по обслуживанию и сервису, которые описаны в данном руководстве.

Обслуживание большего охвата должно выполняться авторизованной сервисной мастерской.

Двигатель должен быть выключен, а выключатель остановки должен быть в положении остановки (STOP).

Пользуйтесь оборудованием для защиты людей. См. раздел Защитное оборудование.

Срок службы машины может быть укорочен и риск аварии увеличен, если обслуживание машины не выполняется правильным образом и если сервис и/или ремонт не были выполнены профессионально. Если вам требуется дополнительная информация, обратитесь в ближайшую мастерскую по обслуживанию.

- Ваш дилер Husqvarna должен регулярно проверять устройство и выполнять необходимую регулировку и ремонт.

График технического обслуживания

В графике обслуживания указано, какие части машины требуют технического обслуживания, и с какими интервалами оно должно производиться. Эти интервалы рассчитаны исходя из ежедневного использования машины, и могут меняться в зависимости от частоты использования.

Ежедневное обслуживание	Еженедельное обслуживание	Ежемесячное обслуживание
Чистка	Чистка	Чистка
Внешняя очистка		Свеча зажигания
Охлаждающий воздухозаборник		Топливный бак
Функциональная проверка	Функциональная проверка	Функциональная проверка
Общая проверка	Система гашения вибрации*	Топливная система
Рычаг блокировки курка газа*	Глушитель*	Воздушный фильтр
Клавиш остановки*	Приводной ремень	Привод, сцепление
Щит режущего диска*	Карбюратор	
Режущий диск**	Стартер	

* См. указания в разделе "Защитное оборудование машины".

** См. указания в разделе "Режущие диски" и "Сборка и настройка".

Чистка

Внешняя очистка

- Ежедневно после завершения работы промывайте машину чистой водой.

Охлаждающий воздухозаборник

- Очищайте охлаждающий воздухозаборник по мере необходимости.

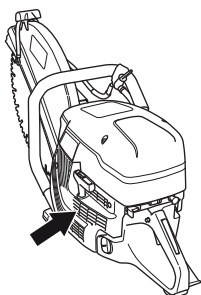

ЗАМЕЧАНИЕ! Загрязненный или закрытый воздухозаборник может привести к перегреву машины и вызвать повреждение поршня и цилиндра.

Свеча зажигания

- Если инструмент снизил мощность, с трудом заводится или работает неустойчиво на холостом ходу: всегда сначала проверяйте свечу зажигания, прежде чем предпринять другие шаги.
- Во избежание электрического шока, проверьте, чтобы колпачок свечи зажигания и кабель зажигания не были повреждены.
- Если свеча зажигания загрязнена, очистите ее и после этого проверьте зазор между электродами, который должен быть 0,5 мм. Замените его в случае необходимости.

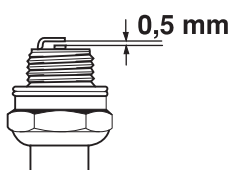

ЗАМЕЧАНИЕ! Всегда используйте только указанный тип свечи! Применение несоответствующей модели может привести к серьезным повреждениям поршня/цилиндра.

Эти факторы влияют на образование нагара на электродах свечи и могут привести к сбоям в работе и трудностям при запуске.

- Неудовлетворительная рабочая смесь (слишком много масла или несоответствующее масло).
- Грязный воздушный фильтр.

Функциональная проверка

Общая проверка

- Проверьте затяжку гаек и болтов и подтяните в случае необходимости.

Приводной ремень

Проверьте натяжение приводного ремня

- Для правильного натяжения приводного ремня квадратная гайка должна быть расположена напротив отметки на крышке ремня.

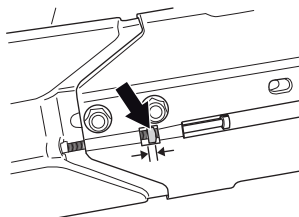

Натяжение приводного ремня

- Новый приводной ремень должен быть подтянут один раз после того, как будет использован один или два бака топлива.
- Приводной ремень закрыт кожухом и хорошо защищен от пыли и грязи.
- Когда приводной ремень натянут, отпустите болты, удерживающие режущий механизм.

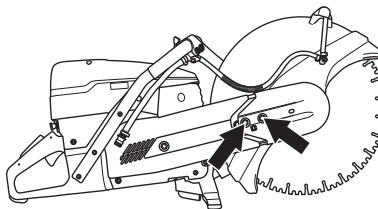

- Навинтите затем регулировочный винт так, чтобы четырехгранная гайка находилась посередине отметки на колпаке. Натяжение ремня будет тогда автоматически правильным.

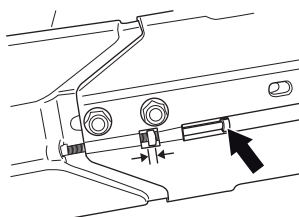

- Затяните оба болта, удерживающие режущую головку, используя Т-образный ключ.

ТЕХНИЧЕСКОЕ ОБСЛУЖИВАНИЕ

Замена приводного ремня



ПРЕДУПРЕЖДЕНИЕ! Никогда не запускайте двигатель, если ременной шкив и сцепление демонтированы для обслуживания. Не запускайте машину, если на ней не смонтированы режущий рычаг и режущий узел. В противном случае может произойти высвобождение муфты сцепления, что вызовет травмы.

- Сначала отпустите два болта, а затем регулировочный винт, чтобы ослабить натяжение ремня.

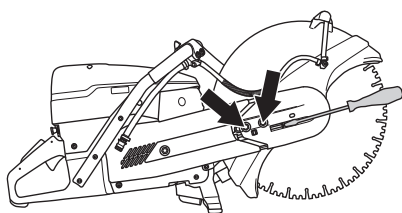

- Теперь отверните болты и снимите кожух ремня.

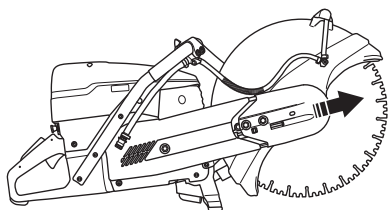

- Снимите ремень со шкива.

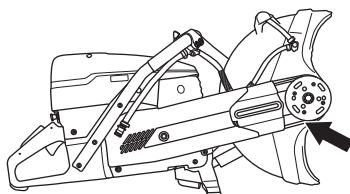

- Режущая головка теперь освобождена и может быть снята с инструмента.
- Снимите гайку. Снимите боковую крышку.

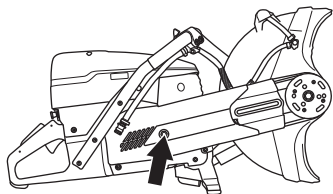

- Замените приводной ремень.
- Монтаж выполняется в порядке, противоположном демонтажу.

Карбюратор

Общие сведения

Настоящий продукт Husqvarna изготовлен согласно спецификации, снижающей количество вредных выхлопных газов. Когда двигатель израсходовал 8-10 баков топлива, он считается обкатанным. Чтобы быть уверенным в том, что двигатель работает как

полагается и что присутствие вредных выхлопных газов минимально, принесите машину вашему продавцу-распространителю или в специализированную мастерскую, для точной регулировки карбюратора (у него есть счетчик оборотов двигателя).

Карбюратор через ручку газа регулирует скорость машины. В карбюраторе происходит смешивание воздуха и топлива.

Жиклер

Карбюратор оснащен зафиксированной насадкой для водорода. Ее наличие гарантирует, что в двигатель всегда поступает правильная смесь топлива и воздуха. Если двигатель теряет усилие или плохо набирает обороты, выполните следующее:

- Проверьте воздушный фильтр и при необходимости замените его. Если это не помогает, обращайтесь на авторизованную станцию обслуживания.

Регулировка жиклера низких оборотов

Выжмите полный газ несколько раз и удостоверьтесь, что пила разгоняется без промедления. Основная регулировка L: поворот на 1 1/4 оборот. При необходимости регулировки попытайтесь достичь максимальной частоты оборотов холостого хода, медленно закрывая игольчатый регулятор низкого хода L по часовой стрелке до тех пор, пока двигателю станет не хватать топлива. Затем поверните (против часовой стрелки) на 1/8 оборота. Проверьте разгон двигателя.

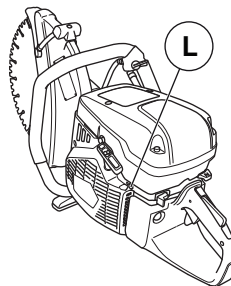

ЗАМЕЧАНИЕ! Фиксация игольчатого регулятора низкого хода в излишне наклонном положении (игольчатый регулятор L слишком затянут) приводит к возникновению сложностей с пуском.

Регулировка холостого хода



Обратите внимание! Если холостые обороты невозможно отрегулировать так, чтобы режущее оборудование стояло неподвижно, обращайтесь к продавцу/в мастерскую. Не пользуйтесь машиной, пока не будет выполнена точная регулировка или ремонт.

Запустите двигатель и проверьте регулировку холостого хода. При правильной настройке карбюратора, режущий диск на холостых оборотах должен стоять неподвижно.

ТЕХНИЧЕСКОЕ ОБСЛУЖИВАНИЕ

- Отрегулируйте холостой ход при помощи Т-образной отвертки. Если регулировка необходима, то сначала поворачивайте отвертку по часовой стрелке до тех пор, пока лезвия не начнут вращаться. Теперь поворачивайте отвертку против часовой стрелки до тех пор, пока лезвия не остановятся.

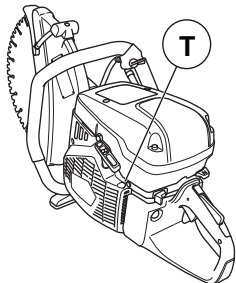

Рекомендуемое кол-во оборотов на холостом ходу:
2700 об/мин

Стартер

Проверка шнура стартера.

- Открутите винты, крепящие корпус стартера к картеру двигателя и снимите стартер.

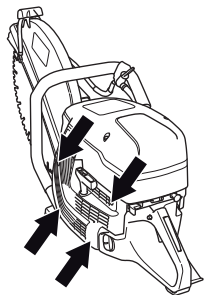

- Вытяните шнур стартера примерно на 30 см и достаньте его через выемку на окружности шкива. Проверьте, цел ли шнур: отпустите напряжение пружины, дав колесу возможность медленно вращаться обратно.

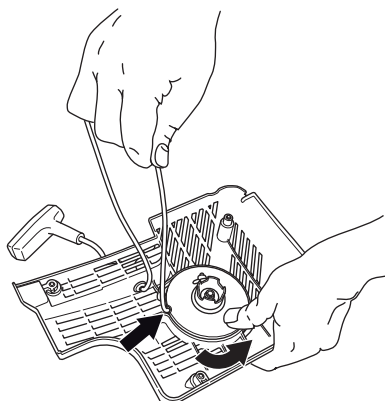

Замена поврежденного или изношенного шнура стартера

- Снимите остатки старого стартового шнура и проверьте, чтобы стартовая пружина функционировала. Вставьте новый стартовый шнур через отверстие в корпусе стартового аппарата и в шкиве шнура.

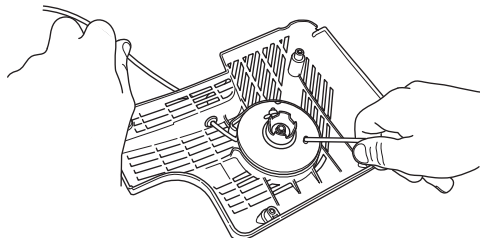

- Замкните стартовый шнур вокруг центра шкива шнура, как это показано на рисунке. Сильно затяните крепление и проследите за тем, чтобы свободный конец был как можно короче. Закрепите конец стартового шнура в ручке стартового шнура.

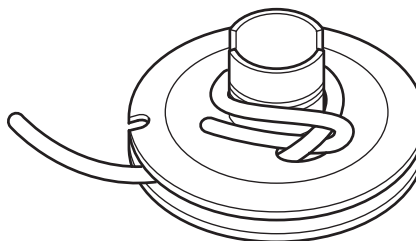

Натяжение возвратной пружины

- Проведите шнур через отверстие в колесе сзади и намотайте примерно 3 витка по часовой стрелке вокруг центра шкива.

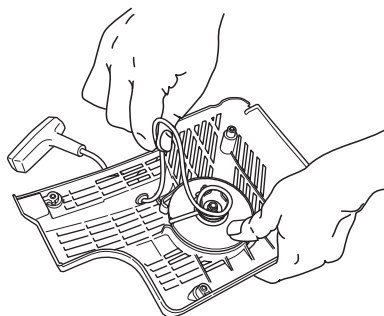

- Затем потяните за ручку запуска, чтобы натянуть пружину. Повторите процесс еще раз, но уже на четыре витка.
- Обратите внимание на то, что ручка запуска после натяжения пружины вытягивается до своего правильного исходного положения.
- Проверьте, чтобы пружина не вытягивалась в её конечное положение вытягиванием полностью стартового шнура. Тормозите шкив шнура большим пальцем и проверьте, чтобы можно было повернуть колесо еще как минимум на половину оборота.

ТЕХНИЧЕСКОЕ ОБСЛУЖИВАНИЕ

Замена сломанной возвратной пружины



ПРЕДУПРЕЖДЕНИЕ! Возвратная пружина стартера, находясь в корпусе в собранном виде, находится под нагрузкой и при небрежном обращении в момент открытия может выскочить и вызвать серьезные травмы.

При замене стартовой пружины или шнура стартера всегда соблюдайте максимальную осторожность. Всегда одевайте защитные очки.

- Открутите винт в центре шкива шнура и снимите шкив.

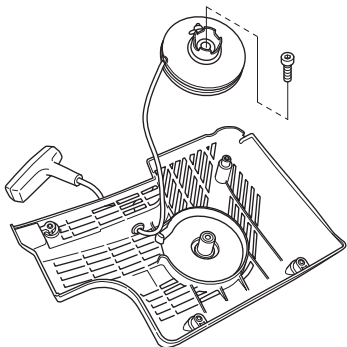

- Осторожно поднимите крышку, защищающую пружину. Помните, что возвратная пружина находится в корпусе стартового устройства в сжатом положении.
- Осторожно вытяните пружину с помощью плоскогубцев.

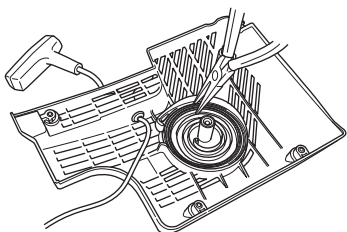

- Смажьте возвратную пружину маловязким маслом. Соберите шкив стартера и натяните возвратную пружину.

Сборка стартера

- Соберите стартер, сначала вытянув шнур стартера, а затем установив стартер на картер двигателя. Затем плавно отпустите шнур стартера, чтобы шкив вошел в зацепление с храповиком.

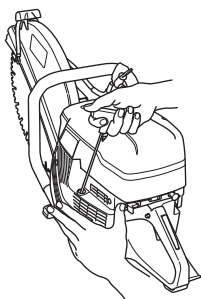

- Затяните болты.

Топливная система

Общие сведения

- Проверьте то, что топливная крышка и ее прокладка не повреждены.
- Проверьте топливный шланг. Замените его, если он поврежден.

Топливный фильтр

- Топливный фильтр находится внутри топливного бака.
- Топливный бак должен быть защищен от грязи при заправке. Это снижает риск сбоев при работе, по причине засорения топливного фильтра, который находится в баке.
- Топливный фильтр не может быть очищен, его следует заменять на новый, когда он будет засорен. Замена фильтра выполняется как минимум один раз в год.

Воздушный фильтр

Воздушный фильтр необходимо проверять, только если у двигателя падает мощность.

- Открутите болты. Снимите крышку воздушного фильтра.

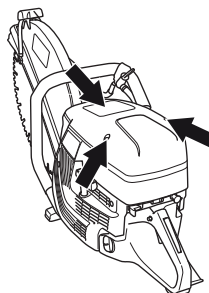

- Проверьте воздушный фильтр и при необходимости замените его.

Замена воздушного фильтра

ЗАМЕЧАНИЕ! Воздушный фильтр нельзя очищать или продувать сжатым воздухом. Это приведет к повреждению фильтра.

- Ослабьте болт.

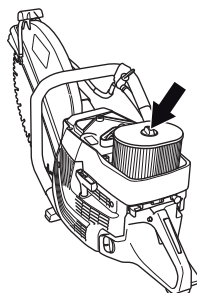

- Замените воздушный фильтр.

Привод, сцепление

- Проверьте центр муфты сцепления, ведущее колесо и пружины сцепления на предмет износа.

ТЕХНИЧЕСКИЕ ХАРАКТЕРИСТИКИ

Технические характеристики

Двигатель	K 1260	K 1260 Rail
Объем цилиндра, см ³	119	119
диаметр цилиндра, мм	60	60
длина хода, мм	42	42
Обороты холостого хода, об/мин	2700	2700
Максимальные обороты, об/мин	9300 (+/- 150)	9300 (+/- 150)
Мощность, кВт об/мин	5,8/9000	5,8/9000
Система зажигания		
Изготовитель системы зажигания	SEM	SEM
Тип системы зажигания	CD	CD
Свеча зажигания	Champion RCJ 6Y/NGK BPMR 7A	Champion RCJ 6Y/NGK BPMR 7A
Зазор электродов, мм	0,5	0,5
Система топлива / смазки		
Изготовитель карбюратора	Walbro	Walbro
Тип карбюратора	WG 9A	WG 9A
Емкость топливного бака, литров	1,25	1,25
Вес		
Торцовочный станок без топлива и режущего диска, кг		
14" (350 mm)	13,7	15,0
16" (400 mm)	14,4	15,6
Зажим для крепления на рельс, кг		
RA 10		5,5
RA 10 S		5,7
Эмиссия шума (См. Примечание 1)		
Уровень шума, измеренный дБ(А)	116	116
Уровень шума, гарантированный L _{WA} дБ(А)	117	117
Уровни шума (См. Примечание 2)		
Эквивалентный уровень шума на уровне уха пользователя, дБ (А)	103	103
Эквивалент уровней вибрации, a _{hveq} (см. примечание 3)	14" / 16"	14" / 16"
На передней ручке, м/сек ²	3,3/3,6	5/5
На задней ручке, м/сек ²	3,5/4,1	4,1/3,6

Примечание 1: Шумовая эмиссия в окружающую среду измеряется как шумовой эффект (L_{WA}) согласно Директивы ЕС 2000/14/EG. Разница между гарантированным и измеренным уровнем шума в том, что гарантированный уровень шума также включает разброс результатов измерений и вариации между машинами одной и той же модели, согласно директиве 2000/14/ЕС.

Примечание 2: Эквивалент уровня шумового давления, согласно EN ISO 19432, вычисляется как взвешенная по времени сумма энергии для разных значений шумового давления при различных условиях работы. Указанные данные об эквивалентном уровне шумового давления для машины имеют типичный статистический разброс (стандартное отклонение) 1 дБ (А).

Примечание 3: Эквивалент уровня вибрации, согласно EN ISO 19432 вычисляется как взвешенная по времени сумма энергии для разных уровней вибрации при различных условиях работы. Указанные данные об эквивалентном уровне вибрации имеют типичный статистический разброс (стандартное отклонение) 1 м/с². Измерения для K 1260 Rail проводились с зажимом RA 10, прикрепленным к рельсу.

ТЕХНИЧЕСКИЕ ХАРАКТЕРИСТИКИ

Режущее оборудование

Режущий диск	Макс. периферийная скорость, м/ сек	Максимальная скорость вращения выходной оси, об/мин
14" (350 mm)	100	5400
16" (400 mm)	100	4700

ТЕХНИЧЕСКИЕ ХАРАКТЕРИСТИКИ

Гарантия ЕС о соответствии

(Только для Европы)

Husqvarna AB, SE-561 82 Huskvarna, Sweden, Тел.: +46-36-146500, настоящим заверяет, что торцовочные станки Husqvarna К 1260, К 1260 Rail начиная серийного номера 2010 года выпуска включительно и далее (год указан ясным текстом на типовой табличке а также в последующем серийном номере), соответствуют предписаниям ДИРЕКТИВЫ СОВЕТА:

- от 17 мая 2006 года, "относится к механическому оборудованию" 2006/42/ЕС
- от 15 декабря 2004 года "об электромагнитной совместимости" 2004/108/ЕЕС.
- от 8 мая 2000 года "об эмиссии шума в окружающую среду" 2000/14/ЕГ.

Дополнительная информация по эмиссиям шума приведена в разделе Технические характеристики.

Были использованы следующие стандарты: EN ISO 12100:2010, CISPR 12:2007, EN ISO 19432:2008.

Зарегистрированная организация: 0404, SMP Svensk Maskinprovning AB, Fyrisborgsgatan 3, SE-754 50 Uppsala, Швеция осуществил для фирмы Husqvarna AB по собственной инициативе типовую проверку изделия согласно Директиве 2006/42/ЕС. Сертификату присвоен номер: SEC/10/2287

После этого Машинный испытательный центр Svensk Maskinprovning AB, Fyrisborgsgatan 3, SE-754 50 Uppsala, Швеция, подтвердил соответствие с приложением V к Директиве Совета от 8 мая 2000 года "об эмиссии шума в окружающую среду" 2000/14/ЕГ. Сертификату присвоен номер: 01/169/030 - К 1260, К 1260 Rail

Gothenburg, 2 февраля 2011 года



Henric Andersson

Вице-президент, руководитель отдела ручных резаков и строительной техники.

Husqvarna AB

(Уполномоченный представитель Husqvarna AB и ответственный за техническую документацию.)

ОригинальныеЖинструкции

1154276-56



2014-10-03