

Bruksanvisning
K 760
K 760 Rescue

Les nøye gjennom bruksanvisningen og forstå innholdet
før du bruker maskinen.

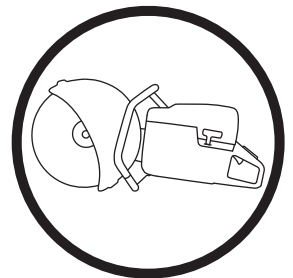

Norwegian

SYMBOLFORKLARING

Symboler på maskinen

ADVARSEL! Hvis maskinen brukes uforsiktig eller feilaktig, kan den være et farlig redskap som kan forårsake alvorlige skader eller dødsfall for brukeren eller andre.

Les nøye gjennom bruksanvisningen og forstå innholdet før du bruker maskinen.

Bruk personlig verneutstyr. Se anvisninger under overskriften "Personlig verneutstyr".

Dette produktet er i overensstemmelse med gjeldende CE-direktiv.

ADVARSEL! Ved kapping oppstår det støvdannelse som kan forårsake skade ved innånding. Bruk godkjent åndedrettsvern. Unngå å puste inn bensindamp og avgasser. Sørg for god ventilasjon.

ADVARSEL! Tilbakeslag kan oppstå plutselig, raskt og voldsomt, og kan forårsake livstruende skader. Instruksjonene i bruksanvisningen må være lest og forstått før du bruker maskinen.

ADVARSEL! Gnister fra kappsleven kan forårsake brann i brennbare materialer som: bensin, tre, tørt gress m.m.

Choke

Brennstoffpumpe

Dekompresjonsventil

Påfylling av drivstoff, bensin-/oljeblanding

Støyutslipp til omgivelsene ifølge EFs direktiv. Maskinens utslipp angis i kapitlet Tekniske data og på klistremerke.

Øvrige symboler/klistremerker angitt på maskinen gjelder spesifikke krav for sertifiseringer på visse markeder.

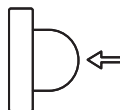

Forklaring av advarselsmerker

Advarslene er delt inn i tre nivåer.

ADVARSEL!



ADVARSEL! Brukes hvis det er fare for alvorlig skade eller dødsfall for brukeren eller skade på omgivelsene hvis instruksjonene i håndboken ikke følges.

OBS!



OBS! Brukes hvis det er fare for skade på brukeren eller omgivelsene hvis instruksjonene i håndboken ikke følges.

MERKNAD!

MERKNAD! Brukes hvis det er fare for skade på gjenstander eller maskinen hvis instruksjonene i håndboken ikke følges.

INNHold

Innhold

SYMBOLFORKLARING

Symboler på maskinen	2
Forklaring av advarselsmerker	2

INNHold

Innhold	3
---------------	---

PRESENTASJON

Kjære kunde	4
Egenskaper	4

PRESENTASJON

Hva er hva på motorkapperen - K 760?	5
--	---

PRESENTASJON

Hva er hva på motorkapperen - K 760 Rescue?	6
---	---

MASKINENS SIKKERHETSUTSTYR

Generelt	7
----------------	---

KAPPSKIVER

Generelt	9
Slipeskiver	9
Diamantskiver	10
Tannete blader, blader med karbidtupp og nødssituasjoner	10
Transport og oppbevaring	10

MONTERING OG JUSTERINGER

Generelt	11
Kontroll av drivaksel og flensskiver	11
Kontrollere fôringen	11
Kontrollere kappskivens rotasjonsretning	11
Montering av kappskive	11
Beskyttelse for kappskiven	11
Koble ut oljevernet	12
Vendbart kappehode	12

BRENNSTOFFHÅNTERING

Generelt	13
Brennstoff	13
Fylling av brennstoff	14
Transport og oppbevaring	14
OilGuard	14

BETJENING

Verneutstyr	15
Generelle sikkerhetsinstruksjoner	15
Transport og oppbevaring	19

START OG STOPP

Før start	20
Start	20
Stopp	21

VEDLIKEHOLD

Generelt	22
Vedlikeholdsskjema	22
Rengjøring	23
Funksjonell inspeksjon	23

TEKNISKE DATA

Tekniske data	27
Kappeutstyr	27
EF-erklæring om samsvar	28

PRESENTASJON

Kjære kunde

Takk for at du valgte et Husqvarna-produkt.

Vi håper du vil bli fornøyd med maskinen din og at den vil være din følgesvenn i lang tid fremover. Et kjøp av et av våre produkter gir deg tilgang til profesjonell hjelp med reparasjoner og service. Hvis maskinen ikke er kjøpt hos en av våre autoriserte forhandlere så spør dem etter nærmeste serviceverksted.

Denne bruksanvisningen er et verdipapir. Sørg for at den alltid er tilgjengelig på arbeidsstedet. Ved å følge dens innhold (bruk, service, vedlikehold osv.) kan du vesentlig forlenge maskinens levetid og også øke dens brukverdi. Sørg for å overlate bruksanvisningen til den nye eieren hvis du selger maskinen din.

Mer enn 300 år med innovasjon

Husqvarna AB er et svensk foretak basert på en tradisjon som går tilbake til 1689, da svenske kong Karl XI fikk oppført en fabrikk for produksjon av musketter. På det tidspunktet var grunnlaget allerede lagt for konstruksjonsferdighetene bak noen av verdens ledende produkter innen områder som jaktvåpen, sykler, motorsykler, husholdningsapparater, symaskiner og utendørsprodukter.

Husqvarna er verdensledende innen utendørs motoriserte produkter til skogbruk, parkvedlikehold og pleie av plen og hage, samt skjæreutstyr og diamantverktøy til bygg- og steinbransjen.

Brukerens ansvar

Det er eierens ansvar å sikre at brukeren har tilstrekkelig kunnskap om sikker bruk av maskinen. Formenn og brukere må ha lest og forstått bruksanvisningen. De må være oppmerksomme på følgende:

- Maskinens sikkerhetsinstruksjoner.
- Maskinens bruksområde og begrensninger.
- Hvordan maskinen brukes og vedlikeholdes.

Bruken av denne maskinen kan være underlagt nasjonale forskrifter. Gjør deg kjent med lovene som gjelder der du arbeider før du begynner å bruke maskinen.

Produsentens reservasjon

All informasjon og alle data i denne bruksanvisningen var gjeldende den dato da denne bruksanvisningen ble levert til trykking.

Husqvarna AB arbeider løpende med å videreutvikle sine produkter, og forbeholder seg derfor retten til endringer vedrørende bl.a. form og utseende uten varsel.

Egenskaper

Verdier som høy ytelse, pålitelighet, nyskapende teknologi, avanserte tekniske løsninger og miljøhensyn kjennetegner produktene fra Husqvarna.

Noen av de unike egenskapene til ditt produkt er beskrevet nedenfor.

Active Air Filtration™

Sentrifugeluftfilter for lengre levetid og lengre serviceintervaller.

OilGuard (K760 OilGuard)

Optisk følersystem som registrerer om det er olje i drivstoffet eller om oljetypen er feil.

SmartCarb™

Innebygd automatisk filterkompensasjon opprettholder høy effekt og reduserer drivstofforbruket.

Dura Starter™

Støvtett starter der returkjæren og snorhjulets lager er forseglet gjør starteren nesten vedlikeholdsfri og enda mer pålitelig.

X-Torq®

X-Torq®-motoren gir høyt moment over et større turtallsområde, noe som gir maksimal skjærekapasitet. X-Torq® reduserer drivstofforbruket med opptil 20 % og utslippene med opptil 60 %.

EasyStart

Motor og starter er konstruert for rask og enkel start av maskinen. Reduserer motstanden i startsnoren med opptil 40 %. (Reduserer kompresjonen under oppstart.)

Brennstoffpumpe

Når du trykker på drivstoffpumpens gummipumpe flere ganger, pumpes drivstoff til forgasseren. Det kreves færre drag for å starte motoren, slik at maskinen blir lettere å starte.

DEX

Lavtspylende våtkappingssett for effektiv håndtering av støv.

Effektivt vibrasjonsdempende system

Effektiv vibrasjonsdemping avlaster armene og hendene.

Vendbart kapphode

Maskinen er utstyrt med et vendbart kapphode, som gjør det mulig å kappe nær vegger eller bakke, bare begrenset av bladbeskyttelsens tykkelse.

Spesialdesignet starthåndtak (K 760 Rescue)

Spesialdesignet starthåndtak med plass til kraftige hansker.

Justerbar bærerem (K 760 Rescue)

Justerbar bærerem for full bevegelsesfrihet.

Forkrommet skivebeskyttelse (K 760 Rescue)

Forkrommet skivebeskyttelse som er synlig i røyk og vannsprut gir økt kontroll over kapperen.

PRESENTASJON

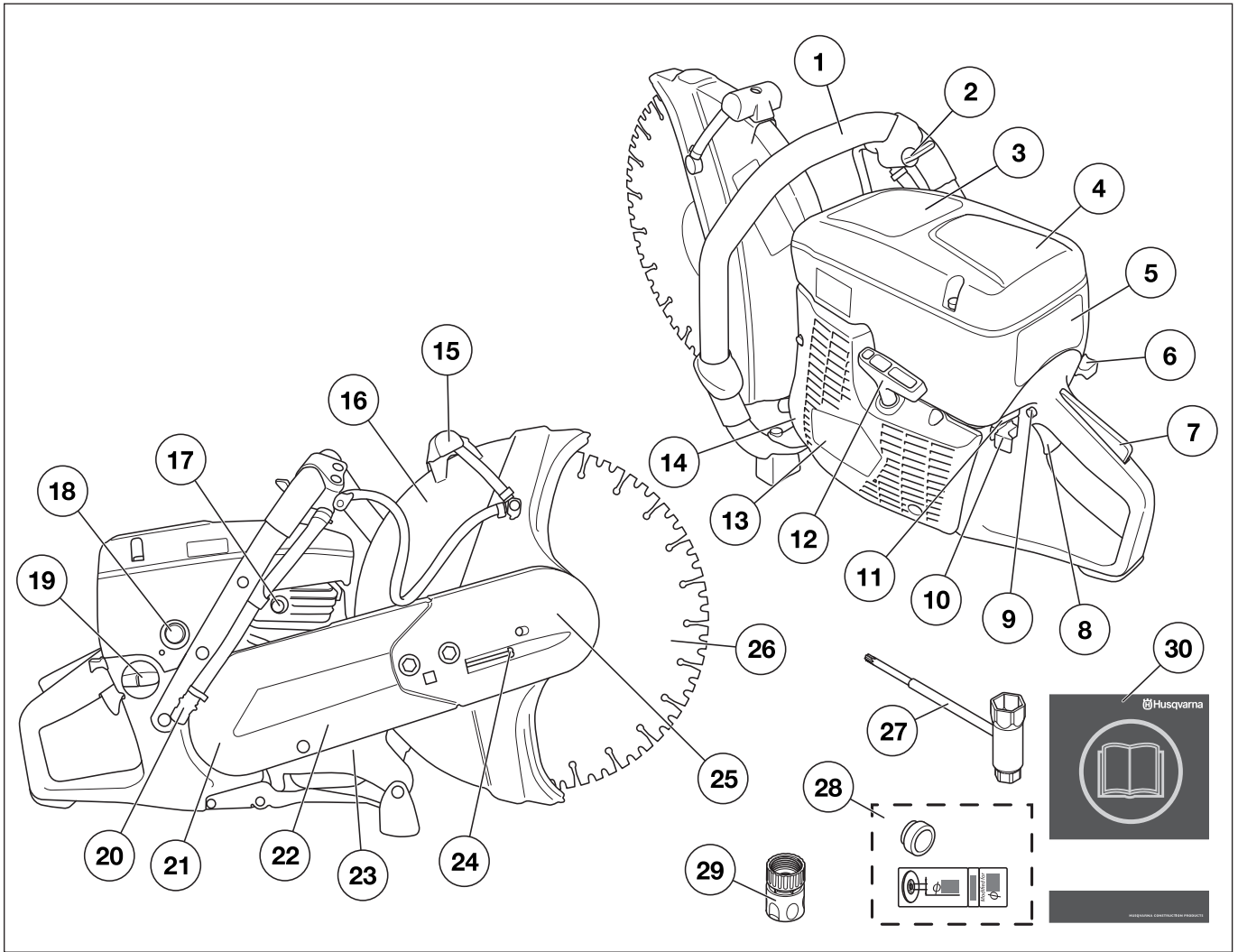

Hva er hva på motorkapperen - K 760?

- | | |
|--|-------------------------------|
| 1 Fremre håndtak | 16 Beskyttelse for kappskiven |
| 2 Vannkran | 17 Dekompresjonsventil |
| 3 Advarselsetikett | 18 Brennstoffpumpe |
| 4 Luftfilterdeksel | 19 Bensintanklokk |
| 5 Sylinderdeksel | 20 Vanntilkopling med filter |
| 6 Choke | 21 Rembeskyttelse |
| 7 Gassregulatorsperre | 22 Kappearmer |
| 8 Gassregulator | 23 Typeskilt |
| 9 Startgassperre | 24 Remstrammer |
| 10 Stoppbryter | 25 Kappeaggregat |
| 11 Utkoplingsfunksjon for OilGuard (K760 OilGuard) | 26 Kappskive |
| 12 Starthåndtak | 27 Kombinøkkel |
| 13 Startmotor | 28 Fôring + etikett |
| 14 Lyddemper | 29 Vanntilførsel, GARDENA® |
| 15 Justeringshåndtak for beskyttelse | 30 Bruksanvisning |

PRESENTASJON

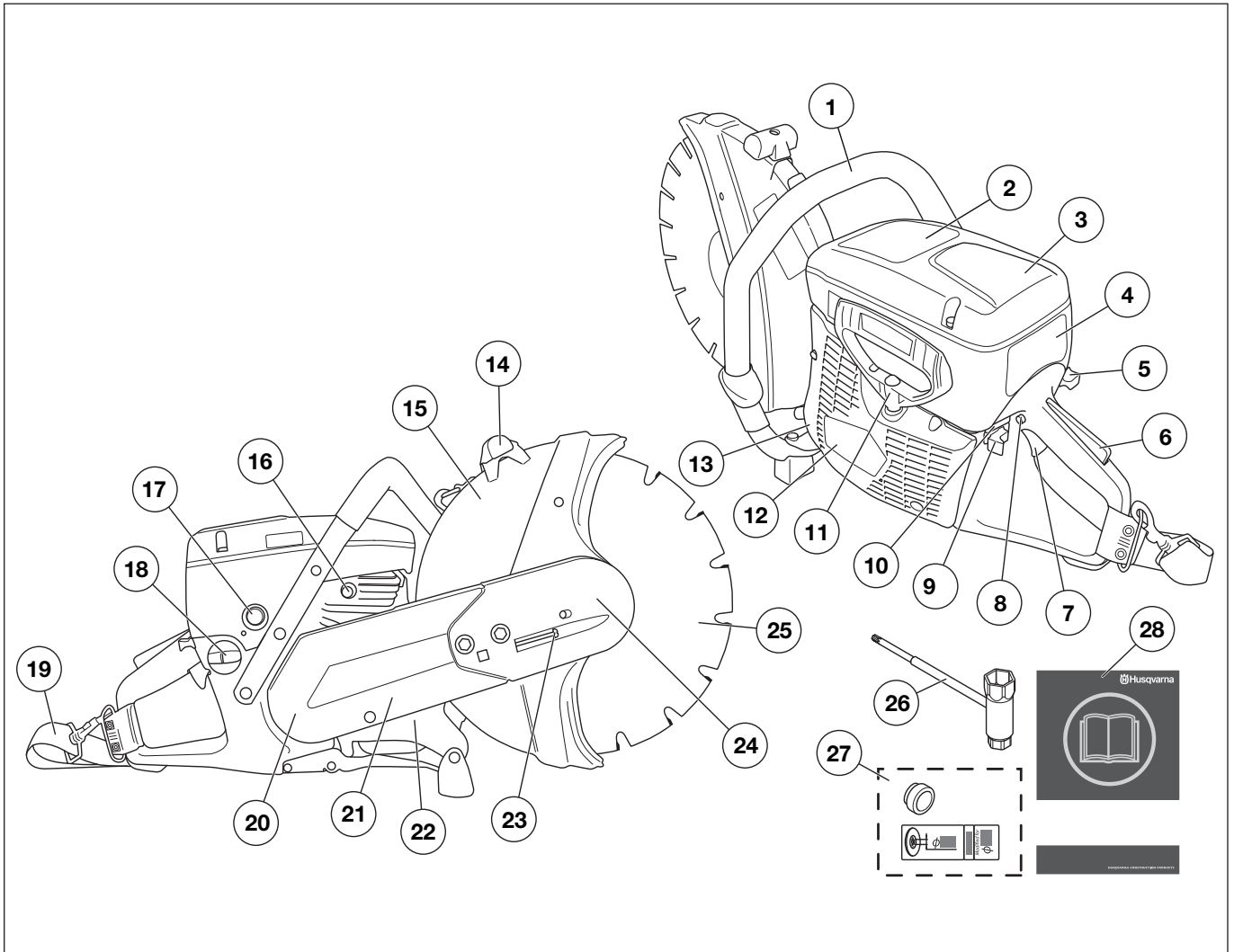

Hva er hva på motorkapperen - K 760 Rescue?

- | | |
|--|-------------------------------|
| 1 Fremre håndtak | 15 Beskyttelse for kappskiven |
| 2 Advarselsetikett | 16 Dekompresjonsventil |
| 3 Luftfilterdeksel | 17 Brennstoffpumpe |
| 4 Sylinderdeksel | 18 Bensintanklokk |
| 5 Choke | 19 Sele |
| 6 Gassregulatorsperre | 20 Rembeskyttelse |
| 7 Gassregulator | 21 Kappearm |
| 8 Startgassperre | 22 Typeskilt |
| 9 Stoppbryter | 23 Remstrammer |
| 10 Utkoplingsfunksjon for OilGuard (K760 OilGuard) | 24 Kappeaggregat |
| 11 Starthåndtak | 25 Kappskive |
| 12 Startmotor | 26 Kombinøkkel |
| 13 Lyddemper | 27 Fôring + etikett |
| 14 Justeringshåndtak for beskyttelse | 28 Bruksanvisning |

MASKINENS SIKKERHETSUTSTYR

Generelt



ADVARSEL! Bruk aldri en maskin med defekte sikkerhetsdetaljer. Hvis maskinen ikke består alle kontrollene, må serviceverksted oppsøkes for reparasjon.

Motoren slås av, og stoppbryteren settes i STOP-stilling.

I dette avsnittet forklares hvilket sikkerhetsutstyr maskinen er utstyrt med, hvilken funksjon det har og hvordan man utfører kontroll og vedlikehold for å være sikker på at utstyret fungerer.

Gassregulatorsperre

Gassregulatorsperren er konstruert for å hindre at gassregulatoren aktiveres ufrivillig. Når sperren (A) trykkes inn, koples gassregulatoren (B) fri.

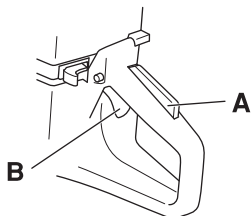

Sperren forblir inntrykt så lenge gassregulatoren er inntrykt. Når grepet rundt håndtaket slippes, tilbakestilles både gassregulatoren og sperren til sin opprinnelige posisjon. Dette skjer via to retur fjærsystemer som fungerer uavhengig av hverandre. Denne posisjonen innebærer at gassregulatoren automatisk låses på tomgang.

Kontrollere gassregulatorsperren

- Kontroller at gassregulatoren er låst i tomgangsstilling når gassregulatorsperren er i sin utgangsposisjon.

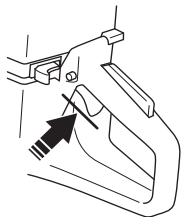

- Trykk inn gassregulatorsperren og kontroller at den går tilbake til sin opprinnelige stilling når den slippes.

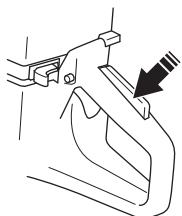

- Kontroller at gassregulatoren og gassregulatorsperren går lett og at retur fjærsystemet fungerer.

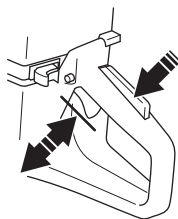

- Start motorkapperen og gi full gass. Slipp gassregulatoren og kontroller at kappskiven stanser og at det blir stående stille. Hvis kappskiven roterer med gassregulatoren i tomgangsstilling må forgasserens tomgangsjustering kontrolleres. Se anvisningene i delen "Vedlikehold".

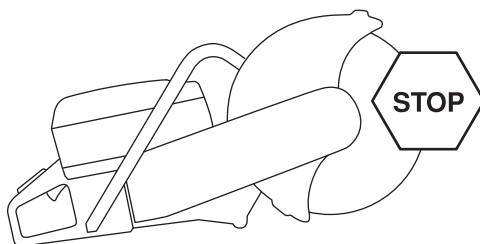

Stoppbryter

Stoppbryteren skal brukes for å slå av motoren.

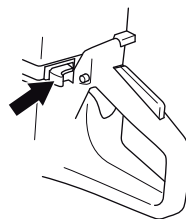

Kontrollere stoppbryteren

- Start motoren og kontroller at motoren blir slått av når stoppbryteren føres til stopstilling.

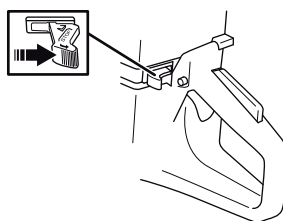

MASKINENS SIKKERHETSUTSTYR

Beskyttelse for kappskiven



ADVARSEL! Kontroller at beskyttelsen er riktig montert før maskinen startes.

Denne skjermen sitter montert over kappskiven og er konstruert for å forhindre at deler av skiven eller kappet materiale slynges mot brukeren.

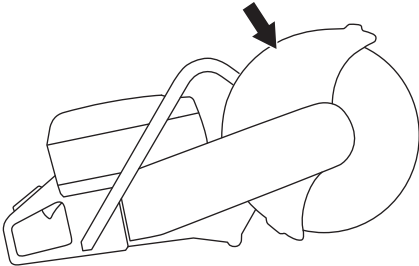

Kontroll av beskyttelse for kappskiven

- Kontroller vernet over kappskiven slik at den ikke har sprekker eller andre skader. Bytt den ut dersom den er skadd.
- Kontroller at kappskiven er korrekt montert og ikke har synlige skader.
En skadet kappskive kan forårsake personskader.

Avvibreringssystem



ADVARSEL! Overeksponering for vibrasjoner kan føre til blodkar- eller nerveskader hos personer som har blodsirkulasjonsforstyrrelser. Oppsøk lege hvis du opplever fysiske symptomer som kan relateres til overeksponering for vibrasjoner. Eksempel på slike symptomer er dovning, manglende følelse, "kiling", "stikk", smerte, manglende eller redusert styrke, forandringer i hudens farge eller overflate. Disse symptomene opptrer vanligvis i fingrer, hender eller håndledd. Disse symptomene kan øke ved lave temperaturer.

- Din maskin er utstyrt med et avvibreringssystem som er konstruert for å gi en mest mulig vibrasjonsfri og behagelig bruk.
- Maskinens avvibreringssystem reduserer overføringen av vibrasjoner mellom motorenhet/skjæreutstyr og maskinens håndtak. Motorkroppen, inklusive skjæreutstyr, er opphengt i håndtaksdelen med såkalte avvibreringselementer.

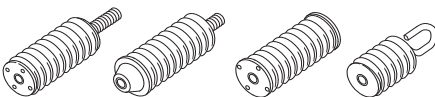

Kontrollere vibrasjonsdempesystemet



ADVARSEL! Motoren slås av, og stoppbryteren settes i STOP-stilling.

- Kontroller regelmessig avvibreringselementene med tanke på materialsprekker og deformering. Bytt dem dersom de er skadd.
- Kontroller at avvibreringselementene er fast forankret mellom motorenhet og håndtaksenhet.

Lyddemper



ADVARSEL! Bruk aldri en maskin uten lyddemper eller med defekt lyddemper. En defekt lyddemper kan øke lydnivået og brannfaren betraktelig. Ha verktøy for brannsløkking tilgjengelig.

Lyddemperen blir meget varm både under bruk og etter stopp. Dette gjelder også tomgangskjøring. Vær oppmerksom på brannfaren, spesielt ved håndtering nær brannfarlige stoffer og/eller gasser.

Lyddemperen er konstruert for å gi et lydnivå som er så lavt som mulig, og for å lede avgassene fra motoren bort fra brukeren.

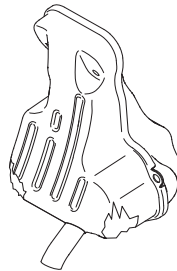

Kontroll av lyddemper

Kontroller regelmessig at lyddemperen er hel og at den sitter ordentlig fast.

KAPPSKIVER

Generelt



ADVARSEL! En kappskive kan gå i stykker og forårsake alvorlige skader for brukeren.

- Kappskiver fåes i to grunnutførelser; slipeskiver og diamantskiver.

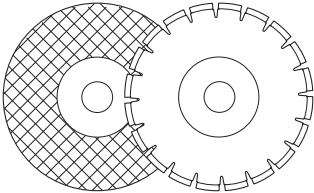

- Kappskiver av høy kvalitet er som oftest de mest økonomiske. Kappskiver av lavere kvalitet har ofte dårligere skjæreevne og kortere levetid, hvilket resulterer i en høyere kostnad i forhold til mengden materiale som er avviklet.
- Påse at riktig føring brukes til den kappskiven som skal sitte på maskinen. Se anvisninger under overskriften Montering av kappskive.

Egnede kappskiver

Kappskiver	K760	K 760 Rescue
Slipeskiver	Ja*	Ja*
Diamantskiver	Ja	Ja
Tannede skiver	Nei	Ja**

*Uten vann

**Se instruksjonene under "Tannede blader, blader med karbidtupp og nødssituasjoner".

Kappskiver for ulike materialer



ADVARSEL! Bruk aldri en kappskive til noe annet materiale enn den er ment for.

Skjæring i plast med diamantskive kan forårsake kast når materialet smelter og setter seg fast i bladet som følge av varmen som oppstår ved skjæring. Skjær aldri i plastmaterialer med diamantskive.

Kapping i metall danner gnister som kan føre til brann. Bruk ikke maskinen i nærheten av brennbare stoffer eller gasser.

Følg instruksjonene som leveres med kappskiven når det gjelder skivens egnethet for ulike bruksområder, eller kontakt forhandleren hvis du er i tvil.

	Betong	Metall	Plast	Støpejern
Slipeskiver	X	X	X	X
Diamantskiver	X	X*		X*

* Bare spesialskiver.

Håndholdte maskiner med høy hastighet



ADVARSEL! Bruk aldri kappskive med lavere turtallsmerking enn motorkapperens. Bruk bare kappskiver som er ment for håndholdte motorkappere med høy hastighet.

- Våre kappskiver er produsert for bærbare motorkappere med høy hastighet.
- Kappskiven skal være merket med samme eller høyere turtall som maskinens typeskilt angir. Bruk aldri en kappskive med lavere turtallsmerking enn motorkapperens.

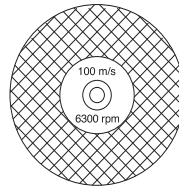

Vibrasjoner i skiver

- Skiven kan bli urund og vibrere hvis det brukes for høyt matetrykk.
- Et lavere matetrykk kan oppheve vibrasjonen. Bytt i motsatt tilfelle skiven.

Slipeskiver



ADVARSEL! Bruk ikke vann ved bruk av slipeskiver. Slipeskivens styrke svekkes hvis slipeskiver utsettes for vann eller fuktighet, noe som fører til økt fare for at skiven brytter.

- Det skjærende materialet i slipeskiver består av slipekorn som er sammenføydd med organiske bindemidler. "Forsterkede kappskiver" er oppbygd med en tekstil- eller fiberbase som hindrer at de knekker fullstendig hvis de skulle sprekke eller skades.
- En kappskives ytelse bestemmes av slipepartikkelens type og størrelse, og bindemiddelets type og hardhet.
- Kontroller at skiven er fri for sprekker og andre skader.

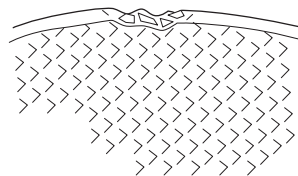

- Prøv slipeskiven ved å henge den på en finger og slå lett på den med et skrutrekkereskift eller liknende. Hvis ikke skiven gir en klar, klingende lyd, er den skadd.

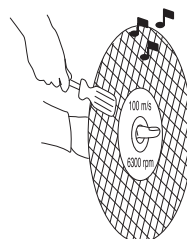

KAPPSKIVER

Slipeskiver for ulike materialer

Skivetype	Materiale
Betongskive	Betong, asfalt, stein, murverk, støpejern, aluminium, kopper, messing, kabler, gummi, plast osv.
Metallskive	Stål, stållegeringer og andre harde metaller.

Diamantskiver

Generelt



ADVARSEL! Skjæring i plast med diamantskive kan forårsake kast når materialet smelter og setter seg fast i bladet som følge av varmen som oppstår ved skjæring.

Diamantskiver blir svært varme under bruk. Overoppheting av skiven er et resultat av feil bruk, og kan føre til deformering av skiven, noe som kan forårsake skade.

Kapping i metall danner gnister som kan føre til brann. Bruk ikke maskinen i nærheten av brennbare stoffer eller gasser.

- Diamantskiver består av en stålstamme med segmenter som inneholder industridiamanter.
- Diamantskiver gir en lavere kostnad per kappeoperasjon, færre skivebytter og konstant skjæredybde.
- Ved bruk av diamantskive, påse at den roterer i den retningen som pilmarkeringen på skiven viser.

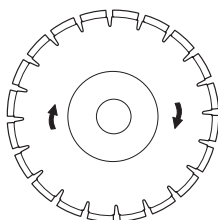

Diamantskiver for ulike materialer

- Diamantskiver brukes med fordel til alt murverk, armert betong og andre sammensatte materialer.
- Diamantskiver fåes i flere hardhetsgrader.
- Spesialskiver må brukes ved kapping i metall. Be forhandleren om hjelp til å velge riktig produkt.

Sliping av diamantskiver

- Bruk alltid en skarp diamantskive.
- Diamantskiver kan bli sløve ved bruk av feil matetrykk eller ved kapping av visse materialer, slik som kraftig armert betong. Å arbeide med en sløv diamantskive medfører overoppheting, hvilket kan føre til at diamantsegmentet løsnes.
- Fil klingene ved å skjære i et mykt materiale som sandstein eller tegl.

Diamantskiver for tørr kapping

- Diamantskive for tørrkapping kan brukes både med og uten vannkjøling.
- Ved tørrskjæring må skiven løftes ut av skjæret hvert 30.-60. sekund, og rotere fritt i luften i 10 sekunder slik at den kjøles ned. Hvis dette ikke gjøres, kan skiven bli overopphetet.

Diamantskiver for våtkapping

- Diamantskiver til våtkapping må kjøles med vann. Hvis dette ikke gjøres, kan skiven bli overopphetet.
- Vannkjøling kjøler kappsikiven og øker dens levetid samt reduserer støvdannelse.

Tannete blader, blader med karbidtupp og nødssituasjoner

Spesialblader med karbidtupp er bare ment for bruk i redningsaksjoner og av kvalifiserte personer.

Transport og oppbevaring

- Ikke oppbevar eller transporter motorkapperen med kappsikiven montert. Alle skiver skal demonteres fra sagen etter bruk og lagres ordentlig.
- Oppbevar kappsikiven tørt og frostfritt. Vær spesielt forsiktig med slipeskiver. Slipeskivene må lagres på en plan, vannrett flate. Hvis man oppbevarer en slipeskive fuktig, kan dette forårsake ubalanse og medføre skader.
- Kontroller at nye skiver ikke har transport- eller lagringskader.

MONTERING OG JUSTERINGER

Generelt



ADVARSEL! Motoren slås av, og stoppbryteren settes i STOP-stilling.

Husqvarnas kappskiver er godkjent for håndholdte motorkappere.

Kontroll av drivaksel og flensskiver

Når kappskiven byttes med en ny skal flensskivene og drivakselen kontrolleres.

- Kontroller at drivakselens gjenger er uskadet.
- Kontroller at kappeskivens og flensskivenes kontaktflater er uskadd, har riktig dimensjon og er rene og løper riktig på drivakselen.

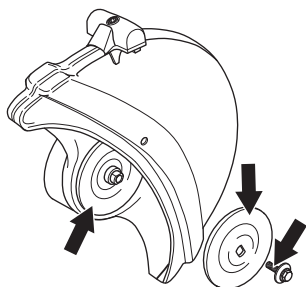

Ikke bruk skjeve, kantstøtte, slåtte eller skitne flensskiver. Ikke bruk flensskiver av ulike dimensjoner.

Kontrollere fôringen

Fôringene brukes til å montere maskinen på senterhullet i kappskiven. Maskinen leveres med fôringer i to forskjellige størrelser, 20 mm (25/32") og 25,4 mm (1"). En plate på bladbeskyttelsen indikerer hvilken fôring som er fabrikkmontert.

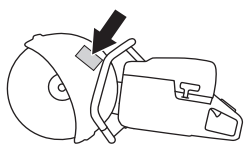

Når fôringen skiftes, må merkingen på maskinen oppdateres med den medfølgende etiketten.

- Kontroller at fôringen på maskinens spindelaksel stemmer med senterhullet i kappskiven. Kappskivene er merket med sentrumshullets diameter.

Kontrollere kappskivens rotasjonsretning

- Ved bruk av diamantskive, påse at den roterer i den retningen som pilmarkeringen på skiven viser. Maskinens rotasjonsretning er angitt med piler på kappearmen.

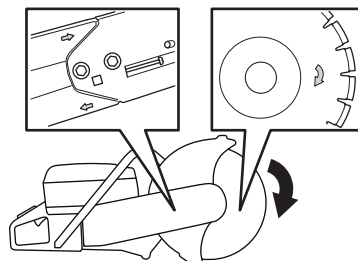

Montering av kappskive

- Skiven plasseres på fôringen (A) mellom den indre flensskiven (B) og flensskiven (C). Flensskiven vis rundt slik at den passer på akselen.

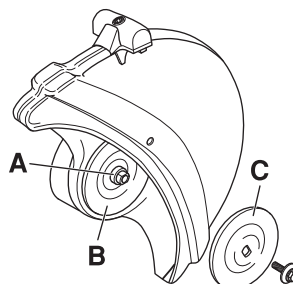

- Lås akselen. Sett inn et verktøy i hullet i kappehodet, og roter skiven til den er fastlåst.

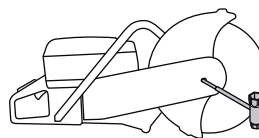

- Skruen som holder kappskiven skal trekkes til med et moment på 15-25 Nm.

Beskyttelse for kappskiven

Beskyttelsen til skjæreutstyret skal stilles inn slik at den bakre delen ligger an mot arbeidsstykket. Sprut og gnister fra det kappede materialet samles da opp av beskyttelsen og ledes bort fra brukeren.

Bladbeskyttelsen er utstyrt med friksjonslås.

- Trykk endene på bladbeskyttelsen mot arbeidsstykket, eller juster beskyttelsen med justeringshåndtaket. Beskyttelsen skal alltid være montert på maskinen.

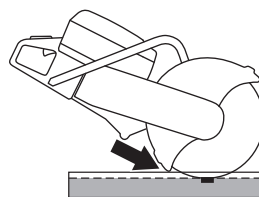

MONTERING OG JUSTERINGER

Koble ut oljevernet (K760 OilGuard)

- Når maskinen leveres er OilGuard-pluggen (A) og den blå indikatorstiften (B) montert i tanken.

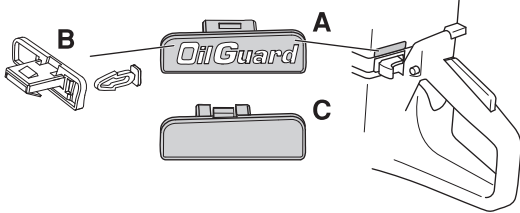

- Hvis man befinner seg i en situasjon der man ikke har tilgang til Husqvarnas OilGuard-olje, men annen olje av god kvalitet, kan man deaktivere OilGuard-systemet ved å bruke utkoplingsfunksjonen.
- For å deaktivere funksjonen, bønder man løs OilGuard-pluggen med en skrutrekker og bryter da av indikatorstiften. Deretter monterer man utkoplingspluggen (C) i tanken for å fullføre deaktiveringen og for å dekke hullet.
- Hvis man vil aktivere OilGuard-systemet igjen, trykkes OilGuard-pluggen inn igjen. Da aktiveres systemet på nytt, men legg merke til at den brukne indikatorstiften ikke kan monteres tilbake.
- En brukket indikatorstift indikerer at OilGuard-systemet har vært utkoplet.
- Man kan kjøpe en ny indikatorstift som reservedel, men denne selges bare i grå farge for at man skal kunne se at OilGuard-systemet har vært deaktivert etter at maskinen forlot fabrikk.

Vendbart kappehode

Maskinen er utstyrt med et vendbart kappehode, som gjør det mulig å kappe nær vegger eller bakke, bare begrenset av bladbeskyttelsens tykkelse.

Det er økt fare for kast ved kapping med reversert kappehode. Kappskiven er lenger fra maskinens senter, noe som innebærer at håndtak og kappskive ikke lenger står på linje med hverandre. Det er vanskeligere å holde igjen maskinen hvis kappskiven setter seg fast i risikosonen for kast. Se under "Kast" i delen "Betjening" for ytterligere informasjon.

Noen av maskinens gode ergonomiske egenskaper kan også bli svekket. Kapping med reversert kappehode må bare brukes når det ikke er mulig å kappe på vanlig måte.

- Løsne først de to boltene og deretter justeringskruen slik at strammingen av remmen slipper.

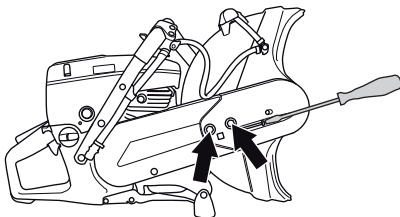

- Skru deretter av boltene og demonter rembeskyttelsen.

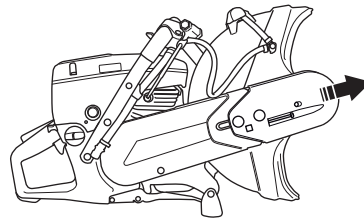

- Koble vannslangen fra bladbeskyttelsen.
- Fjern remmen fra remhjulet.

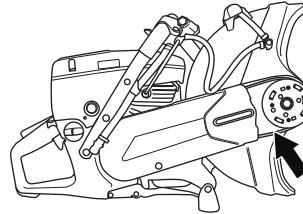

- Nå er kappeggregatet løst og kan tas av motoren.
- Fjern kappehodet og fest det på den andre siden av kappearmen.

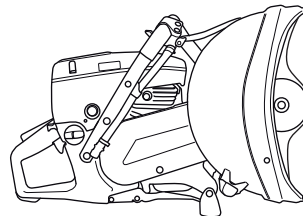

- Monter remdekselet på det reverserte kappehodet.
- Stramme drivremmen. Se anvisningene i delen "Vedlikehold".
- Hvis våtkapping skal utføres, må det monteres en lenger vannslange på maskinen.

BRENNSTOFFHÅNDBTERING

Generelt



ADVARSEL! Å kjøre en motor i et innestengt eller dårlig ventilert rom kan forårsake dødsfall ved kveling eller karbonmonoksidforgiftning. Bruk vifter til å sikre tilstrekkelig luftsirkulasjon ved arbeid i grøfter eller fordypninger som er dypere enn én meter.

Bensin og bensindamp er svært brannfarlig og kan gi alvorlige skader ved innånding og hudkontakt. Vær derfor forsiktig ved håndtering av bensin og sørg for god ventilasjon ved bensinhåndtering.

Motorens avgasser er varme og kan inneholde gnister som kan forårsake brann. Start derfor aldri maskinen innendørs eller i nærheten av lettantennelig materiale!

Det må ikke røykes og heller ikke plasseres varme gjenstander i nærheten av brennstoffet.

Brennstoff

MERKNAD! Maskinen er utstyrt med en totaktsmotor, og må alltid kjøres på en blanding av bensin og totaktsolje. For å sikre riktig blandingsforhold, er det viktig at oljemengden som skal blandes måles nøyaktig. Ved blanding av små mengder brennstoff vil selv små feil i oljemengden virke kraftig inn på blandingsforholdet.

Bensin

- Bruk blyfri eller blyholdig kvalitetsbensin.
- Anbefalt laveste oktantall er 90 (RON). Hvis man kjører motoren med bensin med lavere oktantall enn 90, kan det oppstå såkalt banking. Dette medfører økt motortemperatur, som kan resultere i alvorlige motorhavarier.
- Ved arbeid med kontinuerlig høye turtall anbefales høyere oktantall.

Miljøbensin

HUSQVARNA anbefaler bruk av miljøtilpasset bensin (såkalt alkylatbensin), enten Aspen totaktsbenzin eller miljøbensin for firetaktsmotorer blandet med totaktsolje som beskrevet under. Legg merke til at et kan kreves forgasserjustering ved bytte av bensintype (se anvisninger under overskriften Forgasser).

Drivstoff med etanolblanding E10 kan brukes (maks. 10 % etanolblanding). Bruk av høyere etanolblandinger enn E10 gjør drivstoffblandingen mager, noe som kan føre til motorskade.

Totaktsolje

K760

- For beste resultat og yteevne, bruk HUSQVARNA totakts motorolje som er lagd spesielt for våre luftkjølte totaktsmotorer.
- Bruk aldri totaktsolje beregnet til vannkjølte påhengsmotorer, såkalt outboardoil (med betegnelsen TCW).
- Bruk aldri olje beregnet på firetaktsmotorer.

K760 OilGuard

- Bruk HUSQVARNA OilGuard totaktsolje.

Blanding

- Bensin og olje må alltid blandes i en ren beholder som er godkjent for bensin.
- Begynn alltid med å helle i halvparten av bensinen som skal blandes. Hell deretter i hele oljemengden. Bland (rist) brennstoffblandingen. Fyll på resten av bensinen.
- Bland (rist) brennstoffblandingen omhyggelig før den fylles over på maskinens brennstofftank.
- Bland ikke drivstoff for mer enn maks. 1 måneds behov.

Blandingsforhold (K760)

- 1:50 (2 %) med HUSQVARNA totaktsolje eller tilsvarende.
- 1:33 (3 %) med andre oljer lags for luftkjølte totaktsmotorer klassifisert for JASO FB/ISO EGB.

Bensin, liter	Totaktsolje, liter	
	2% (1:50)	3% (1:33)
5	0,10	0,15
10	0,20	0,30
15	0,30	0,45
20	0,40	0,60

Blandingsforhold (K760 OilGuard)

- 1:50 (2 %) med HUSQVARNA OilGuard-olje

Bensin, liter	Totaktsolje OilGuard, liter
	2% (1:50)
5	0,10
10	0,20
15	0,30
20	0,40

Fylling av brennstoff



ADVARSEL! Stans motoren og la den avkjøles noen minutter før brennstoff fylles på. Motoren slås av, og stoppbryteren settes i STOP-stilling.

Åpne tanklokket sakte ved påfylling av brennstoff slik at et eventuelt overtrykk forsvinner sakte.

Tørk rent rundt tanklokket.

Trekk tanklokket godt til etter bruk. Uaktsomhet kan føre til brann.

Flytt maskinen minst 3 m fra tankingsstedet før du starter den.

Start aldri maskinen:

- Hvis du har sølt brennstoff eller motorolje på maskinen. Tørk opp alt søl og la bensinrestene fordampe.
- Hvis du har sølt brennstoff på deg selv eller klærne dine, skift klær. Vask de kroppsdelene som har vært i kontakt med brennstoff. Bruk såpe og vann.
- Hvis maskinen lekker brennstoff. Kontroller regelmessig med tanke på lekkasje fra tanklokk og brennstoffledninger.

Transport og oppbevaring

- Oppbevar og transporter maskin og brennstoff slik at det ikke er fare for at en eventuell lekkasje og damp kommer i kontakt med gnister eller åpen ild, for eksempel fra el-maskiner, el-motorer, elektriske kontakter/strømbrytere, eller varmekjeler.
- Ved oppbevaring og transport av brennstoff må det brukes kanner som er spesielt beregnet og godkjent for formålet.

Langtids oppbevaring

- Ved lengre tids oppbevaring av maskinen skal brennstoftanken tømmes. Hør med nærmeste bensinstasjon hvor du kan bli kvitt overflødig brennstoff.

OilGuard (K760 OilGuard)

- Maskiner utstyrt med OilGuard, har et innebygd system for å oppdage feilaktig bensinblanding.
- Etter at maskinen er startet, leser en detektor av bensinkvaliteten, hvilket tar ca. 10 sekunder. Hvis riktig mengde Husqvarna OilGuard-olje er brukt, vil maskinen kunne kjøres på normalt ruseturtall. Hvis feil oljetype eller feil mengde olje er benyttet, avkjenner maskinen det, og for å unngå motorskader, begrenses da motorens turtall til 3800 o/min.
- For at maskinen skal kunne gå på normalt turtall igjen, må den feilaktige bensinblandingen tømmes ut og maskinen deretter fylles med en bensinblanding som inneholder en korrekt andel (2 %) Husqvarna OilGuard-olje.

BETJENING

Verneutstyr

Generelt

- Bruk aldri maskinen uten mulighet til å kunne påkalle hjelp ved en ulykke.

Personlig verneutstyr

Ved all bruk av maskinen skal det brukes godkjent personlig verneutstyr. Personlig verneutstyr eliminerer ikke skaderisikoen, men det reduserer virkningen av en skade hvis ulykken skulle være ute. Be forhandleren om hjelp ved valg av utstyr.



ADVARSEL! Bruk av produkter som skjærer, sliper, borer, finsliper eller former materialer kan generere støv og damp som kan inneholde skadelige kjemikalier. Ta rede på beskaffenheten til det materialet du arbeider med og bruk egnet åndedrettsvern.

Langvarig eksponering overfor støv kan gi varige hørselsskader. Bruk derfor alltid godkjent hørselsvern. Vær alltid oppmerksom på varselsignaler eller tilrop ved bruk av hørselsvern. Ta alltid av hørselsvernet så snart motoren er stanset.

Bruk alltid:

- Godkjent vernehjelm
- Hørselsvern
- Godkjent øyevern. Ved bruk av visir skal det også brukes godkjente vernebriller. Godkjente vernebriller er slike som tilfredsstiller standard ANSI Z87.1 for USA eller EN 166 for EU-land. Visir skal tilfredsstille standard EN 1731.
- Pustemaske
- Kraftige gripesikre hansker.
- Ettersittende, kraftige og komfortable klær som tillater full bevegelsesfrihet.
- Støvler med ståltupp og sklisikker såle.

Annet verneutstyr



OBS! Det kan oppstå gnister som fører til brann når du arbeider med maskinen. Ha alltid utstyr til brannslukking tilgjengelig.

- Brannslukkingsapparat
- Førstehjelpsutstyr må alltid finnes for hånden.

Generelle sikkerhetsinstruksjoner

Dette avsnittet beskriver grunnleggende sikkerhetsanvisninger for bruk av maskinen. Denne informasjonen kan aldri erstatte den kunnskap en profesjonell bruker besitter i form av opplæring og praktisk erfaring.

- Les nøye gjennom bruksanvisningen og forstå innholdet før du bruker maskinen.

- Husk at det er du som bruker som har ansvaret for å unngå at personer eller eiendom utsettes for fare.
- Maskinen må holdes ren. Skilter og merker må være fullt lesbare.

Bruk alltid sunn fornuft

Det er umulig å dekke alle tenkelige situasjoner som kan forekomme. Vær alltid forsiktig og bruk sunn fornuft. Når du kommer ut for en situasjon som gjør deg usikker på fortsatt bruk, skal du rådføre deg med en ekspert. Kontakt forhandleren, serviceverkstedet eller en erfaren bruker. Unngå all bruk som du ikke føler deg tilstrekkelig kvalifisert til!



ADVARSEL! Hvis maskinen brukes uforsiktig eller feilaktig, kan den være et farlig redskap som kan forårsake alvorlige skader eller dødsfall for brukeren eller andre.

La aldri barn eller andre personer som ikke har opplæring i bruk av maskinen bruke eller vedlikeholde den.

La aldri noen annen bruke maskinen før du har forsikret deg om at de har forstått innholdet i bruksanvisningen.

Bruk aldri maskinen hvis du er trett, har drukket alkohol eller bruker medisiner som kan påvirke syn, vurderingsevne eller kroppskontroll.



ADVARSEL! Uautoriserte endringer og/eller tilleggsutstyr kan medføre alvorlige skader eller dødsfall for brukeren eller andre. Maskinens opprinnelige konstruksjon må ikke under noen omstendighet endres uten produsentens tillatelse.

Modifiser aldri denne maskinen slik at den ikke lenger stemmer overens med originalutførelsen, og bruk den ikke hvis den synes å ha blitt modifisert av andre.

Bruk aldri en maskin som det er noe galt med. Følg vedlikeholds-, kontroll- og serviceinstruksjonene i denne bruksanvisningen. Noen vedlikeholds- og servicetiltak må utføres av erfarne og kvalifiserte spesialister. Se anvisninger under overskriften Vedlikehold.

Bruk alltid originalt tilleggsutstyr.



ADVARSEL! Denne maskinen skaper et elektromagnetisk felt når den er i bruk. Dette feltet kan under visse omstendigheter forstyrre aktive eller passive medisinske implantater. For å redusere risikoen for alvorlig eller livstruende skade, anbefaler vi at personer med medisinske implantater rådfører seg med sin lege og produsenten av det medisinske implantatet før denne maskinen tas i bruk.

BETJENING

Sikkerhet i arbeidsområdet



ADVARSEL! Motorkapperens sikkerhetsavstand er 15 meter. Du er ansvarlig for at det ikke befinner seg dyr og tilskuere innenfor kappeområdet. Ikke start kappingen før arbeidsområdet er rent og du har sikkert fotfeste.

- Hold øye med omgivelsene for å sikre at ingenting kan påvirke kontrollen over maskinen.
- Forsikre deg om at ingen personer eller gjenstander kan komme i kontakt med kappeutstyret eller bli truffet av deler hvis bladet bryter.
- Unngå bruk i dårlig vær. Slik som tett tåke, kraftig regn, sterk vind, kraftig kulde osv. Å arbeide i dårlig vær er slitsomt og kan skape farlige omstendigheter, for eksempel glatt underlag.
- Begynn aldri å arbeide med maskinen før arbeidsområdet er ryddig og du har sikkert fotfeste. Se etter eventuelle hinder ved uventet forflytting. Forviss deg om at det ikke er noe som kan falle ned og forårsake skader når du arbeider med maskinen. Vær meget forsiktig ved arbeid i skrånende terreng.
- Forviss deg om at arbeidsområdet er tilstrekkelig opplyst til å skape et sikkert arbeidsmiljø.
- Forsikre deg om at det ikke går rør eller elektriske kabler i arbeidsområdet eller materialet som skal kappes.

Grunnleggende arbeidsteknikk



ADVARSEL! Ikke legg motorkapperen mot siden, dette kan få skiven til å sette seg fast eller brytes og medføre personskade.

Unngå alltid å kappe med siden av skiven, dette vil nesten alltid medføre at skiven skades og brytes, og kan forårsake store skader. Bruk bare den skjærende delen.

Skjæring i plast med diamantskive kan forårsake kast når materialet smelter og setter seg fast i bladet som følge av varmen som oppstår ved skjæring. Skjær aldri i plastmaterialer med diamantskive.

Kapping i metall danner gnister som kan føre til brann. Bruk ikke maskinen i nærheten av brennbare stoffer eller gasser.

- Denne maskinen er konstruert for kapping med slipeskive eller diamantskive ment for håndholdte maskiner med høy hastighet. Maskinen må ikke brukes med andre typer skiver eller til andre typer kapping.
- Kontroller at kappskiven er riktig montert, og at det ikke finnes tegn på skade. Se anvisningene i delen "Kappskiver" og "Montering og innstillinger".
- Kontroller at det brukes riktig kappskive i forhold til bruksområdet. Se anvisninger i delen "Kappskiver".
- Sag aldri i asbestmaterialer!
- Hold deg på avstand fra kappskiven når motoren er i gang.

- Forlat aldri maskinen uten tilsyn med motoren i gang.
- Ikke flytt maskinen når kappeutstyret roterer. Maskinen er utstyrt med en friksjonsbrems for å forkorte stoppetiden.
- Beskyttelsen til skjæreutstyret skal stilles inn slik at den bakre delen ligger an mot arbeidsstykket. Sprut og gnister fra det kappede materialet samles da opp av beskyttelsen og ledes bort fra brukeren. Beskyttelsene for kappeutstyret skal alltid være på når maskinen er i gang.

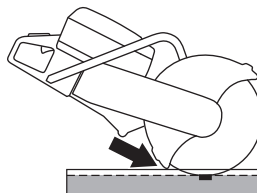

- Bruk aldri skivens kastrisikosektor til kapping. Se instruksjonene under "Kast".
- Ha god balanse og sikkert fotfeste.
- Sag aldri over skulderhøyde. Sag aldri fra en stige. Bruk en plattform eller et stillas ved arbeid i høyden.



- Hold alltid maskinen i et fast grep med begge hender. Hold slik at tomlene og fingrene griper rundt håndtakene.

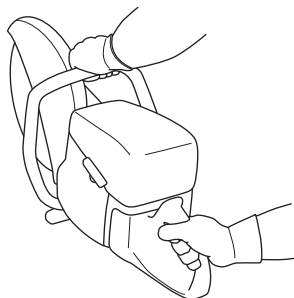

- Stå på komfortabel avstand fra arbeidsstykket.
- Kontroller at skiven ikke er i kontakt med noe når maskinen startes
- Sett kappskiven forsiktig mot arbeidsstykket med høy rotasjonshastighet (full gass). Hold fullt turtall til kappingen er ferdig.
- La maskinen arbeide uten å tvinge eller presse inn skiven.

BETJENING

- Før maskinen ned på linje med kappskiven. Sidetrykk kan ødelegge kappskiven og er svært farlig.

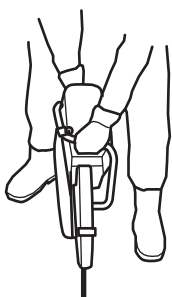

- Før skiven langsomt fram og tilbake for å oppnå en liten kontakflate mellom skiven og materialet som skal kappes. På den måten holdes skivens temperatur nede og man oppnår effektiv kapping.

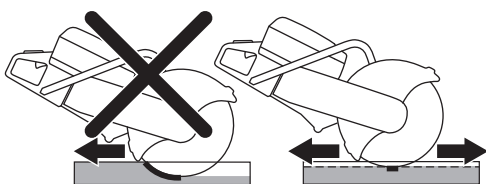

Håndtere støv

Maskinen er utstyrt med DEX (Dust Extinguisher), et lavtspylende vannsystem som gir maksimal støvreduksjon.

Bruk kappskiver for våtkapping med DEX når det er mulig, for å dempe støvdannelsen. Se anvisninger i delen "Kappskiver".

Reguler vannstrømmen med kranen for å binde kappetøvet. Vannmengden som kreves varierer, avhengig av hvilken type jobb som utføres.

Hvis vannslangen løsner fra koplingen, tyder det på at for høyt vanntrykk er koblet til maskinen. Se anvisningene under "Tekniske data" for anbefalt vanntrykk.

Kapping med tannet blad/karbidblad i redningsoperasjoner



ADVARSEL! En motorkapper må aldri brukes med karbidblad utenom i nødssituasjoner, for eksempel i bygningsarbeid.

Vær alltid oppmerksom på at blader med karbidtupp er mer utsatt for kast enn slipeskiver og diamantskiver, hvis den ikke brukes riktig.

Hvis den offentlige sikkerhetsinstansen (brannvesen) som har kjøpt denne motorkapperen har besluttet at den skal utstyres med karbidblad for redningsaksjoner, må følgende sikkerhetshensyn tas.

Opplæring og verneutstyr

- Motorkapperen må bare brukes av personer med opplæring i kapping med motorkapper utstyrt med karbidblad.
- Brukeren skal alltid bruke fullt beskyttende brannslukningsutstyr.
- Full ansiktsskjerm (ikke bare vernebriller) skal brukes for å beskytte brukerens ansikt om flygende gjenstander og plutselig kast i motorkapperen.

Risikoområde

Ingen personer som ikke er utstyrt med verneutstyret over skal bevege seg innenfor risikoområdet der materialer kan bli kastet rundt.

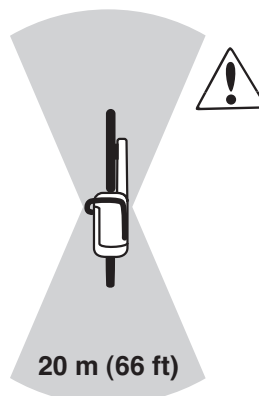

Bladhastighet

Sett kappskiven forsiktig mot arbeidsstykket med høy rotasjonshastighet (full gass). Hold fullt turtall til kappingen er ferdig. Lav rotasjonshastighet kan føre til at bladet kjører seg fast og at karbidtuppene brytter, spesielt i harde og tynne materialer.

Tynne materialer

Kapping i tynne og harde materialer (dvs. blikktak) må utføres med bevegelse forover for best mulig kontroll.

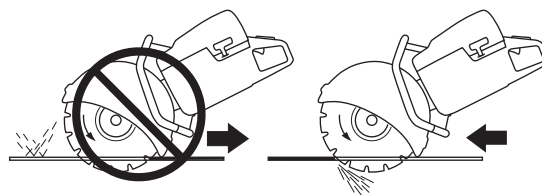

Fastkjøring

Utfør en nøye evaluering av hvordan gjenstanden vil bevege seg mot slutten av kappingen, for å unngå at bladet kjører seg fast. Kappesporet må holdes åpent hele tiden. Hvis gjenstanden sner ned og kappesporet lukker seg rundt bladet, kan det kjøres fast slik at det oppstår kast eller skade på bladet.

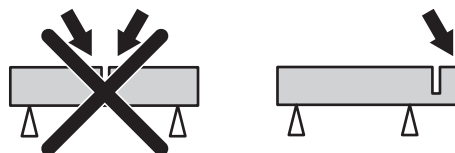

Kapping i rett linje

Forskyvning eller vridning i kappesporet reduserer kappeeffekten og skader bladet.

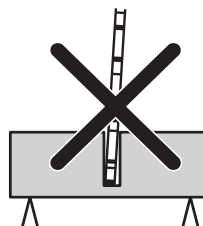

BETJENING

Før redningsoperasjoner

Kontroller at bladet og bladvernet ikke er skadet eller sprukket. Skift bladet eller bladvernet hvis det blir utsatt for støt eller er sprukket.

- Kontroller at det ikke er løsnet hardmetallskjær fra kappskiven.
- Kontroller at skiven ikke er skjev eller viser tegn til sprekker eller andre defekter.

Ved kapping i harde materialer vil blader med karbidtupp raskt bli sløve. For best mulig ytelse i redningsoperasjoner anbefaler vi at et nytt blad monteres.

Kast



ADVARSEL! Kast oppstår plutselig og kan være svært voldsomme. Motorkapperen kan bli kastet opp og tilbake mot brukeren i en roterende bevegelse, som kan føre til alvorlig eller livstruende skade. Det er nødvendig å forstå hva som forårsaker kast og hvordan det kan unngås, før maskinen tas i bruk.

Kast er en plutselig bevegelse oppover, som kan forekomme hvis bladet blir sittende fast i kastrisikosektoren. Kast er vanligvis små og medfører liten fare. Kast kan imidlertid være svært voldsomme, og kaste motorkapperen oppover og bakover mot brukeren i en roterende bevegelse, som kan føre til alvorlig eller livstruende skade.

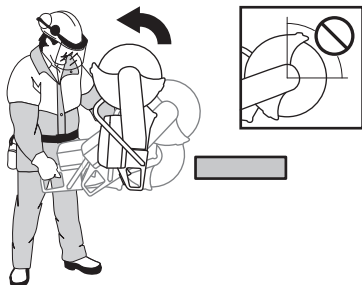

Reaktiv kraft

En reaktiv kraft er alltid til stede ved kapping. Kraften trekker maskinen i motsatt retning av bladrotasjonen. Det meste av tiden er kraften ubetydelig. Hvis skiven blir sittende fast vil den reaktive kraften være sterk, og det kan være at du ikke klarer å kontrollere motorkapperen.

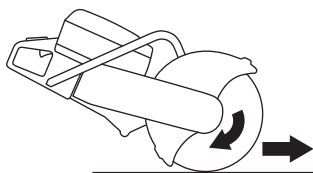

Kastrisikosektor

Bruk aldri skivens kastrisikosektor til kapping. Hvis skiven blir sittende fast i kastrisikosektor, vil den reaktive kraften tvinge motorkapperen oppover og tilbake mot brukeren i en roterende bevegelse, som kan føre til alvorlig eller livstruende skade.

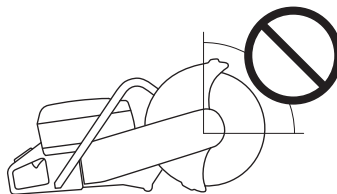

Klatrende kast

Hvis kastrisikosektoren brukes til kapping, vil den reaktive kraften drive skiven oppover i kappesporet. Bruk ikke kastrisikosektoren. Bruk skivens nedre kvadrant for å unngå klatrende kast.

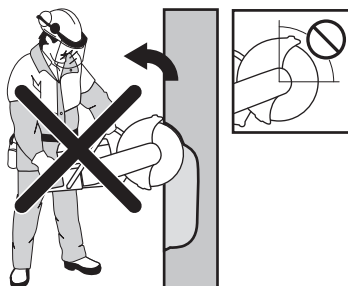

Klemkast

Klemming oppstår hvis kappesporet lukkes og klemmer fast skiven. Hvis skiven blir sittende fast vil den reaktive kraften være sterk, og det kan være at du ikke klarer å kontrollere motorkapperen.



Hvis skiven blir sittende fast i kastrisikosektor, vil den reaktive kraften tvinge motorkapperen oppover og tilbake mot brukeren i en roterende bevegelse, som kan føre til alvorlig eller livstruende skade.

Rørkapping og fastklemming

Vær spesielt forsiktig ved kapping i rør. Hvis røret ikke er tilstrekkelig støttet opp slik at kappesporet holdes åpent gjennom hele kappingen, kan skiven bli klemt fast i kastrisikosektoren og forårsake alvorlig kast.

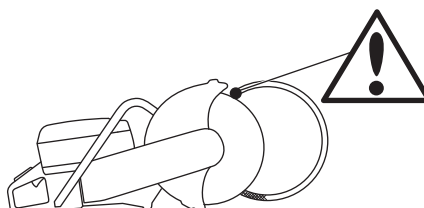

Slik unngår du kast

Det er enkelt å unngå kast.

- Arbeidsstykket må alltid være støttet opp slik at kappesporet holdes åpent når du kapper gjennom. Når kappesporet åpner seg oppstår ikke kast. Hvis kappesporet lukkes og klemmer fast skiven, er det alltid fare for kast.

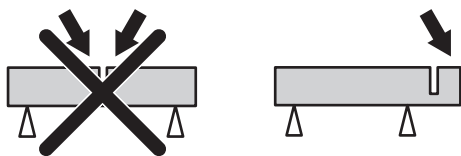

- Vær forsiktig ved innmating i et eksisterende snitt.
- Vær oppmerksom på om arbeidsstykket flytter seg eller det skjer noe annet som kan få snittet til å gå sammen og klemme fast skiven.

Transport og oppbevaring

- Sikre utstyret under transport for å unngå transportskade og ulykker.
- Ikke oppbevar eller transporter motorkapperen med kappskiven montert.
- For transport og lagring av kappskiver, se delen "Kappskiver".
- For transport og lagring av drivstoff, se delen "Håndtering av drivstoff".
- Oppbevar utstyret i et låsbart rom slik at det er utilgjengelig for barn og uvedkommende.

START OG STOPP

Før start



ADVARSEL! Les nøye gjennom bruksanvisningen og forstå innholdet før du bruker maskinen.

Bruk personlig verneutstyr. Se anvisninger under overskriften "Personlig verneutstyr".

Sørg for at ikke uvedkommende oppholder seg i arbeidsområdet, da det ellers er fare for alvorlige personskader.

Kontroller at tanklokket er riktig satt på, og at det ikke forekommer drivstofflekkasje. Brannfare.

- Utfør daglig vedlikehold. Se anvisningene i delen "Vedlikehold".

Start

- Dekompresjonsventil:** Trykk inn ventilen for å redusere trykket i sylindren, slik at motorkappen blir lettere å starte. Dekompresjonsventilen bør alltid brukes ved start. Når motorkappen har startet går ventilen automatisk til utgangsstilling.

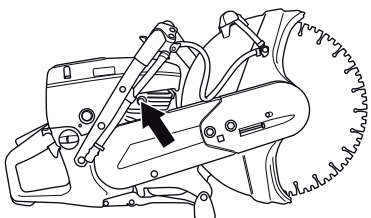

- Stoppbryter:** Pass på at stoppbryteren (STOP) står til venstre.

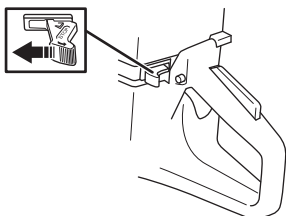

- Choke - kald motor:** Trekk chokeregulatoren helt ut.

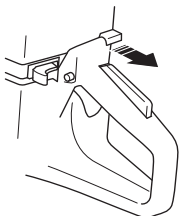

- Gasstilling ved oppstart:** Trykk inn gassregulatorsperren, gassregulatoren og deretter startgassperren (A). Slipp gassregulatoren, så er den sperret i halv gass-stilling. Sperren frigjøres når gassregulatoren trykkes helt inn.

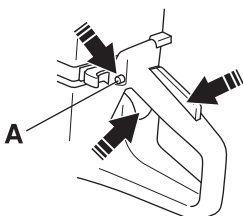

- Brennstoffpumpe:** Trykk på brennstoffpumpens gummiblære gjentatte ganger til brennstoff begynner å fylle blæren (minst 6 ganger). Blæren behøver ikke å fylles helt.

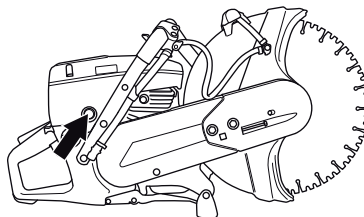

Starte motoren



ADVARSEL! Kappskiven roterer når motoren starter. Påse at den kan rotere fritt.

- Grip rundt det fremre håndtaket med venstre hånd. Plasser høyre fot på underdelen av det bakre håndtaket og press motorkappen mot bakken. **Surr aldri startlinen rundt hånden.**



- Ta tak i starthåndtaket med høyre hånd og dra langsomt ut startsnoren til du merker motstand (starthakene griper inn) og trekk deretter raskt og kraftig til.

MERKNAD! Dra ikke startsnoren helt ut og slipp heller ikke håndtaket fra helt utdratt stilling. Dette kan skade maskinen.

- Ved kald motor:** Maskinen stopper når motoren tenner, fordi choken er trukket ut. Trykk inn chokehendelen og dekompresjonsventilen. Trekk i starthåndtaket til motoren starter.
- Når motoren starter gir du raskt full gass, og startgassen koples ut automatisk.

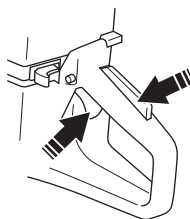

START OG STOPP

Stopp



OBS! Kappskiven fortsetter å rotere i opptil et minutt etter at motoren er stoppet. (Bladvandring.) Forsikre deg om at kappskiven kan rotere fritt til den stopper helt. Uforsiktighet kan føre til alvorlig personskade.

- Stopp motoren ved å flytte stoppbryteren (STOP) til høyre.

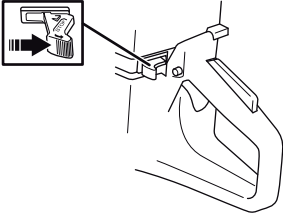

VEDLIKEHOLD

Generelt



ADVARSEL! Brukeren må kun utføre det vedlikeholds- og servicearbeidet som beskrives i denne bruksanvisningen. Mer omfattende inngrep skal utføres av et autorisert serviceverksted.

Motoren slås av, og stoppbryteren settes i STOP-stilling.

Bruk personlig verneutstyr. Se anvisninger under overskriften "Personlig verneutstyr".

Maskinens levetid kan forkortes og risikoen for ulykker kan øke dersom vedlikehold av maskinen ikke utføres på riktig måte og dersom service og/eller reparasjoner ikke er fagmessig utført. Kontakt nærmeste serviceverksted dersom du trenger ytterligere opplysninger.

- La Husqvarna-forhandleren regelmessig kontrollere maskinen og utføre nødvendige innstillinger og reparasjoner.

Vedlikeholdsskjema

I vedlikeholdsskjemaet kan du se hvilke deler av maskinen som krever vedlikehold, og hvor ofte dette skal finne sted. Intervallene er beregnet ut fra daglig bruk av maskinen, og kan variere avhengig av bruksmengden.

Daglig ettersyn	Ukentlig ettersyn	Månedlig ettersyn
Rengjøring	Rengjøring	Rengjøring
Utvendig rengjøring		Tennplugg
Kjøleluftinntak		Brennstofftank
Funksjonell inspeksjon	Funksjonell inspeksjon	Funksjonell inspeksjon
Generell inspeksjon	Avvibreringssystem*	Drivstoffsystem
Gassregulatorsperre*	Lyddemper*	Luftfilter
Stoppbryter*	Drivrem	Drivverk, clutch
Beskyttelse for kappskiven*	Forgasser	
Kappskive**	Startmotor	

*Se anvisninger i delen "Maskinens sikkerhetsutstyr".

** Se anvisninger i delen "Kappskiver" og "Montering og innstillinger".

Rengjøring

Utvendig rengjøring

- Rengjør maskinen daglig ved å skylle den med rent vann når arbeidet er ferdig.

Kjøleluftinntak

- Rengjør kjøleluftinntaket etter behov.

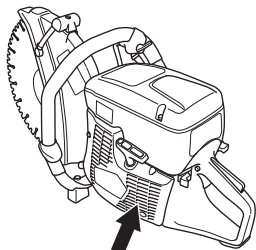

MERKNAD! Et tilsmusset eller blokkert luftinntak fører til at maskinen blir overopphetet, noe som forårsaker skade på stempel og sylinder.

Tennplugg

- Hvis maskinens effekt er for lav, hvis den er vanskelig å starte eller hvis tomgangen er ujevn: kontroller alltid tennpluggen først før andre tiltak iverksettes.
- Påse at tennplugghette og tenningskabel er uskadd for å unngå risiko for elektrisk støt.
- Hvis tennpluggen er sotete, rengjøres den, og kontroller at elektrodeavstanden er 0,5 mm. Skift om nødvendig.

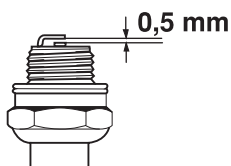

MERKNAD! Bruk alltid anbefalt type tennplugg! Feil tennplugg kan ødelegge stempel/sylinder.

Disse faktorene gir belegg på tennpluggenes elektroder og kan forårsake driftsforstyrrelser og startvansker.

- En feilaktig oljeblanding i brenselet (for mye, eller feilaktig olje).
- Tilsmusset luffilter.

Funksjonell inspeksjon

Generell inspeksjon

- Kontroller at skruer og mutre er trukket til.

Drivrem

Kontroller drivremmens stramming

- For riktig stramming av drivremmen må firkantmutteren plasseres rett over merket på remdekselet.

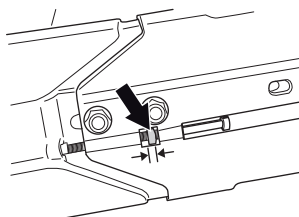

Stramming av drivrem

- En ny drivrem skal strammes en gang når det er kjørt én eller to bensintanker.
- Når maskinen er utstyrt med en friksjonsbrems, høres det en skrapelyd fra lagringshuset når klingens trekkes rundt for hånd. Dette er helt normalt. Har du spørsmål, kontakt et autorisert Husqvarna-verksted.
- Drivremmen er innkapslet og godt beskyttet mot støv og smuss.
- Når drivremmen skal strammes, løsnes boltene som holder kappearmen.

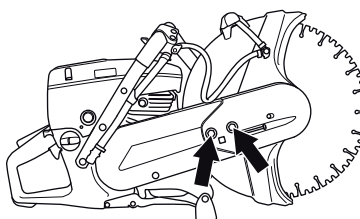

- Skru deretter på justeringskruen slik at firkantmutteren kommer rett overfor markeringen på dekslet. Da får remmen automatisk riktig stramming.

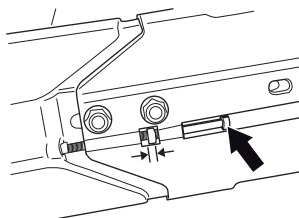

- Trekk til de to boltene som holder kappeaggregatet med kombinøkkelen.

VEDLIKEHOLD

Bytte av drivrem



ADVARSEL! Start aldri motoren dersom remhjul og kopling er demontert for vedlikehold. Ikke start motorkapperen uten at kappearm og kappeaggregat er montert. Ellers kan koplingen løsne og forårsake personskaade.

- Løsne først de to boltene og deretter justerings-skruen slik at strammingen av remmen slipper.

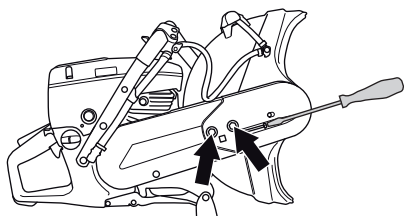

- Skru deretter av boltene og demonter rembeskyttelsen.

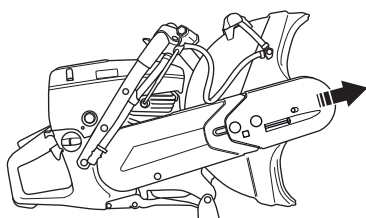

- Fjern remmen fra remhjulet.

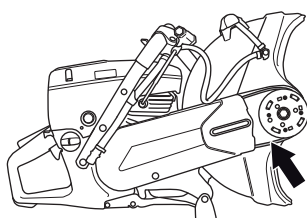

- Nå er kappeaggregatet løst og kan tas av motoren. Fjern deretter det bakre remdekslet ved å løsne de to skruene som holder dekslet.

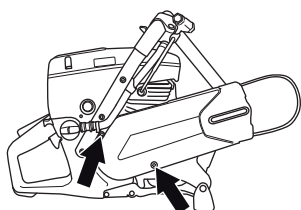

- Bytt drivrem.
- Monteringen gjøres i omvendt rekkefølge av demonteringen.

Forgasser

Forgasseren er utstyrt med faste munnstykker for å sørge for at maskinen alltid får riktig blanding av drivstoff og luft. Gjør følgende hvis motoren mangler kraft eller akselererer dårlig:

- Kontroller luftfilteret og bytt ved behov. Hvis ikke det hjelper, kontakt et autorisert serviceverksted.

Justering av tomgang



OBS! Hvis tomgangsturtallet ikke kan justeres slik at skjærestyret står stille, kontakt din forhandler/serviceverksted. Bruk ikke maskinen før den er korrekt innstilt eller reparert.

Start motoren og kontroller tomgangsinnstillingen. Ved korrekt forgasserinnstilling skal kappskiven stå stille på tomgang.

- Juster tomgangsturtallet med skruen T. Hvis justering trengs, vri først tomgangsskruen med urviseren til kappskiven begynner å rotere. Vri deretter skruen mot urviseren til skiven slutter å rotere.

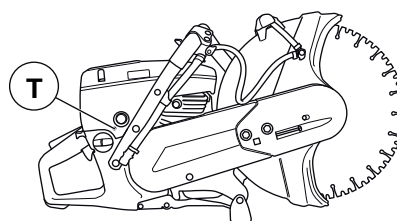

Anbefalt tomgangsturtall: 2700 o/min

Startmotor



ADVARSEL! Returfjæren ligger i spent stilling i startaggregatet og kan ved uaktsom behandling sprette ut og forårsake personskaade.

Ved bytte av startfjær eller startsnor skal man være forsiktig. Bruk vernebriller.

Skift av brutt eller slitt startsnor

- Løsne skruene som holder startmotoren mot veivhuset og løft av startmotoren.

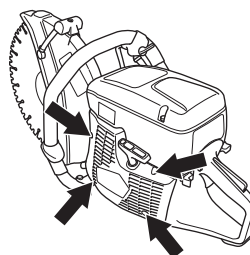

VEDLIKEHOLD

- Trekk snoren ca. 30 cm ut og løft den opp i utsparingen i ytterkant av snorhjulet. Hvis snoren er hel: Slipp fjærspenningen ved å la hjulet rotere sakte baklengs.

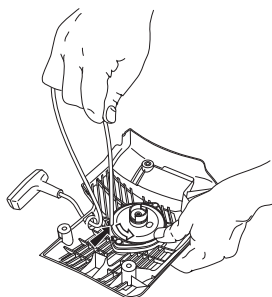

- Fjern ev. rester av den gamle startsnoren og kontroller at startfjæren fungerer. Stikk inn den nye startsnoren gjennom hullet i startaggregatet og i snorskiven.

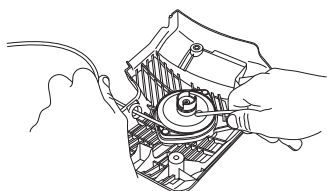

- Lås fast startsnoren rundt snorskivens sentrum som vist på figuren. Trekk innfestingen hardt til og påse at den frie enden er så kort som mulig. Forankre startsnorens ende i starthåndtaket.

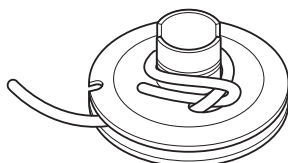

Oppspenning av returfjær

- Før snoren opp gjennom utsparingen i hjulets periferi og vikle snoren 3 omdreininger med urviseren rundt snorskivens sentrum.

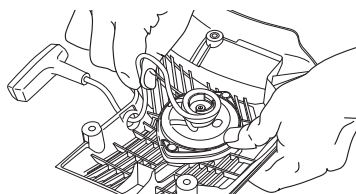

- Trekk deretter i starthåndtaket slik at fjæren strammes. Gjenta prosedyren nok en gang, men da med fire omdreininger.
- Legg merke til at starthåndtaket trekkes til sin korrekte utgangsstilling etter at fjæren er strammet.
- Kontroller at fjæren ikke trekkes til endestilling ved å trekke startsnoren helt ut. Brems snorhjulet med tommelen og kontroller at det går an å vri hjulet ytterligere minst en halv omdreining.

Bytte av ødelagt returfjær

- Løsne skruen i midten av snorhjulet og løft bort hjulet.

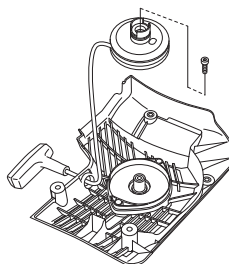

- Husk at returfjæren ligger spent i startaggregatet.
- Løsne skruene som holder fjærkassetten.

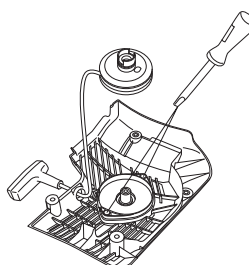

- Ta av returfjæren ved å snu startaggregatet og løsne hakene ved hjelp av en skrutrekker. Hakene holder fast returfjærpakken på startaggregatet.

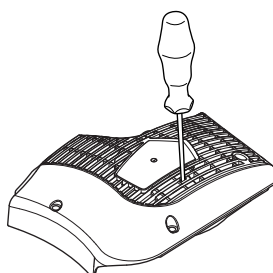

- Smør returfjæren med tynn olje. Monter snorhjulet og spenn opp returfjæren.

Montering av startmotor

- Monter startmotoren ved først å trekke ut startsnoren og deretter legge startmotoren på plass mot veivhuset. Slipp deretter startsnoren langsomt inn slik at starthakene griper inn i snorhjulet.

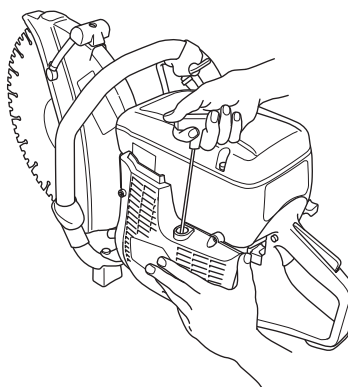

- Trekk til skruene.

Drivstoffsystem

Generelt

- Kontroller at tanklokket og dets tetning er uskadd.
- Kontroller drivstoffslangen. Bytt den ut dersom den er skadd.

Bensinfilter

- Bensinfilteret sitter inne i bensintanken.
- Bensintanken må beskyttes mot smuss ved fylling. Dette reduserer risikoen for driftsforstyrrelser forårsaket av tilstopping av bensinfilteret som sitter inne i tanken.
- Bensinfilteret kan ikke rengjøres, men må erstattes med et nytt når det er tilstoppet. **Bytte av filter bør skje minst én gang i året.**

Luftfilter

Luftfilteret trenger bare ettersyn hvis motoren mister effekt.

- Løsne skruene. Ta av luftfilterlokket.

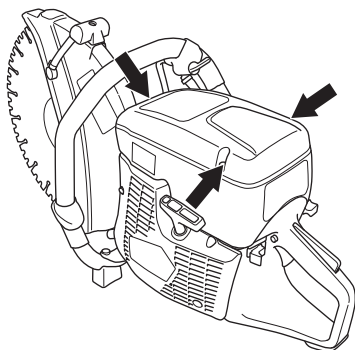

- Kontroller luftfilteret og bytt ved behov.

Bytte luftfilter

MERKNAD! Luftfilteret må ikke rengjøres eller blåses rent med trykkluft. Dette fører til skade på filteret.

- Løsne skruene. Fjern dekkelet.

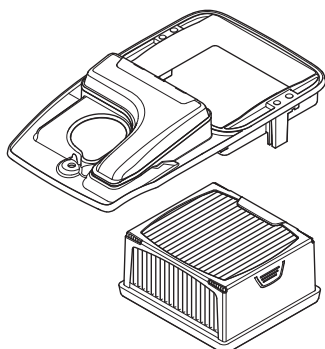

- Bytt luftfilter.

Drivverk, clutch

- Kontroller koplingscenteret, drivhjulet og koplingsfjæren med henblikk på slitasje.

TEKNISKE DATA

Tekniske data

Motor	K 760, K 760 Rescue	
Sylindervolum, cm ³ :	74	
Sylinderdiameter, mm	51	
Slaglengde, mm	36	
Tomgangsturtall, o/min	2700	
Maks. ruseturtall, o/min	9300 (+/- 150)	
Effekt, kW/ o/min	3,7/9000	
Tenningsystem		
Produsent av tenningsystem	SEM	
Type tenningsystem	CD	
Tennplugg	Champion RCJ 6Y/NGK BPMR 7A	
Elektrodeavstand, mm	0,5	
Brennstoff-/smøresystem		
Produsent av forgasser	Zama	
Type forgasser	C3	
Volum bensintank, liter	0,9	
Vekt		
Motorkapper uten bensin og kappskive, kg		
12" (300 mm)	9,7	
14" (350 mm)	9,9	
Vannkjøling		
Anbefalt vanntrykk, bar	0,5-10	
Støyutslipp (se anm. 1)		
Lydeffektnivå, mål dB(A)	112	
Lydeffektnivå, garantert L _{WA} dB(A)	113	
Ljudnivåer (se anm. 2)		
Ekvivalent lydtrykknivå ved brukers øre, dB(A)	101	
Ekvivalente vibrasjonsnivåer, a_{hveq} (se merknad 3)	12" (300 mm)	14" (350 mm)
Fremre håndtak, m/s ²	1,9	2,0
Bakre håndtak, m/s ²	2,6	2,6

Merknad 1: Utslipp av støy til omgivelsene målt som lydeffekt (L_{WA}) ifølge EF-direktiv 2000/14/EC. Forskjellen mellom garantert og målt lydeffekt er at garantert lydeffekt også omfatter spredning i måleresultatet og variasjoner mellom forskjellige maskiner av samme modell, i henhold til direktivet 2000/14/EC.

Merknad 2: Ekvivalent støytrykknivå i henhold til EN ISO 19432 beregnes som tidsvektet total energi for ulike trykknivåer under forskjellige driftsforhold. Rapporterte data for ekvivalent lydtrykknivå for maskinen har en typisk statistisk spredning (standard avvik) på 1 dB (A).

Merknad 3: Ekvivalent vibrasjonsnivå i henhold til EN ISO 19432 beregnes som tidsvektet total energi for vibrasjonsnivåer under forskjellige driftsforhold. Rapporterte data for ekvivalent vibrasjonsnivå har en typisk statistisk spredning (standard avvik) på 1 m/s².

Kappeutstyr

Kappskive	Maks. periferhastighet, m/s	Maks. turtall på utgående akse, o/min
12" (300 mm)	80	5100
14" (350 mm)	100	5400

TEKNISKE DATA

EF-erklæring om samsvar

(Gjelder kun Europa)

Husqvarna AB, SE-561 82 Huskvarna, Sverige, tlf.: +46-36-146500, erklærer hermed at motorkapperne **Husqvarna K 760, K 760 Rescue** fra år 2009s serienummer og fremover (året angis i klartekst på typeskiltet pluss et etterfølgende serienummer), tilsvarer forskriftene i RÅDETS DIREKTIV:

- fra 17. mai 2006, "angående maskiner" **2006/42/EC**
- av 15. desember 2004 "angående elektromagnetisk kompatibilitet" **2004/108/EC**.
- av 8. mai 2000 "angående utslipp av støy til omgivelsene" **2000/14/EC**. Vurdering av overensstemmelse utført i henhold til Vedlegg V.

For informasjon angående støyutslippene, se kapitlet Tekniske data.

Følgende standarder er blitt tillempet: **EN ISO 12100:2003, CISPR 12:2007, EN ISO 19432:2008**.

Kontrollorgan: SMP Svensk Maskinprovning AB, Fyrisborgsgatan 3, SE-754 50 Uppsala, Sverige, har utført frivillig typekontroll i henhold til maskindirektivet (2006/42/EC) på vegne av Husqvarna AB. Sertifikatet har nummer: SEC/10/2285.

Videre har SMP, Svensk Maskinprovning AB, Fyrisborgsgatan 3, SE-754 50 Uppsala, Sverige, bekreftet overensstemmelse med tillegg V til rådets direktiv av 8. mai 2000 "angående utslipp av støy til omgivelsene" 2000/14/EC. Sertifikatet har nummer: 01/169/028 - K 760, K 760 Rescue.

Gothenburg, 5. november 2010



Henric Andersson

Visepresident, leder for motorkappere og anleggsutstyr

Husqvarna AB

(Autorisert representant for Husqvarna AB og ansvarlig for teknisk dokumentasjon.)

Originale instruksjoner

1154103-21



2011-01-24