

Bedienungsanweisung

K 40, K 30

Lesen Sie die Bedienungsanweisung sorgfältig durch und machen Sie sich mit dem Inhalt vertraut, bevor Sie das Gerät benutzen.



German

SYMBOLERKLÄRUNG

Symbolerklärung

WARNUNG! Das Gerät kann falsch oder nachlässig angewendet gefährlich sein und zu schweren oder gar lebensgefährlichen Verletzungen des Benutzers oder anderer Personen führen.



Lesen Sie die Bedienungsanweisung sorgfältig durch und machen Sie sich mit dem Inhalt vertraut, bevor Sie das Gerät benutzen.



Benutzen Sie immer:

- Einen zugelassenen Schutzhelm
- Einen zugelassenen Gehörschutz
- Schutzbrille oder Visier
- Bei der Arbeit mit dem Trennschleifer bildet sich Staub, der beim Einatmen gesundheitsschädlich sein kann. Einen zugelassenen Atemschutz verwenden. Für gute Belüftung sorgen.



Dieses Produkt stimmt mit den geltenden CE-Richtlinien überein.



Sonstige Symbole/Aufkleber am Gerät beziehen sich auf spezielle Zertifizierungsanforderungen, die in bestimmten Ländern gelten.

Vor Kontrollen und/oder Wartungsmaßnahmen die Maschine stets vom Luftschlauch trennen.

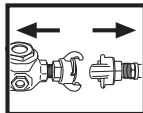

Stets zugelassene Schutzhandschuhe tragen.



Regelmäßige Reinigung ist notwendig.

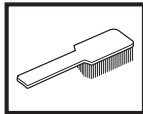

Visuelle Kontrolle.

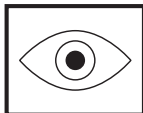

Schutzbrille oder Gesichtsschutz müssen benutzt werden.



INHALT

Inhalt

SYMBOLERKLÄRUNG

Symbolerklärung 2

INHALT

Inhalt 3

WAS IST WAS?

Was ist was am Trennschleifer? 4

SICHERHEITSVORSCHRIFTEN

Maßnahmen vor dem Einsatz eines neuen
Trennschleifers 5

Persönliche Schutzausrüstung 5

Sicherheitsausrüstung des Gerätes 6

Kontrolle, Wartung und Service der
Sicherheitsausrüstung des Gerätes 6

Allgemeine Sicherheitsvorschriften 7

Allgemeine Arbeitsvorschriften 7

Trennscheiben 9

MONTAGE

Montage 11

Montage der Trennscheibe 11

Schutz für die Trennscheibe 11

STARTEN UND STOPPEN

Starten und stoppen 12

WARTUNG

Wartung 13

TECHNISCHE DATEN

Technische Daten 15

Schneidausrüstung 15

EG-Konformitätserklärung 15

WAS IST WAS?

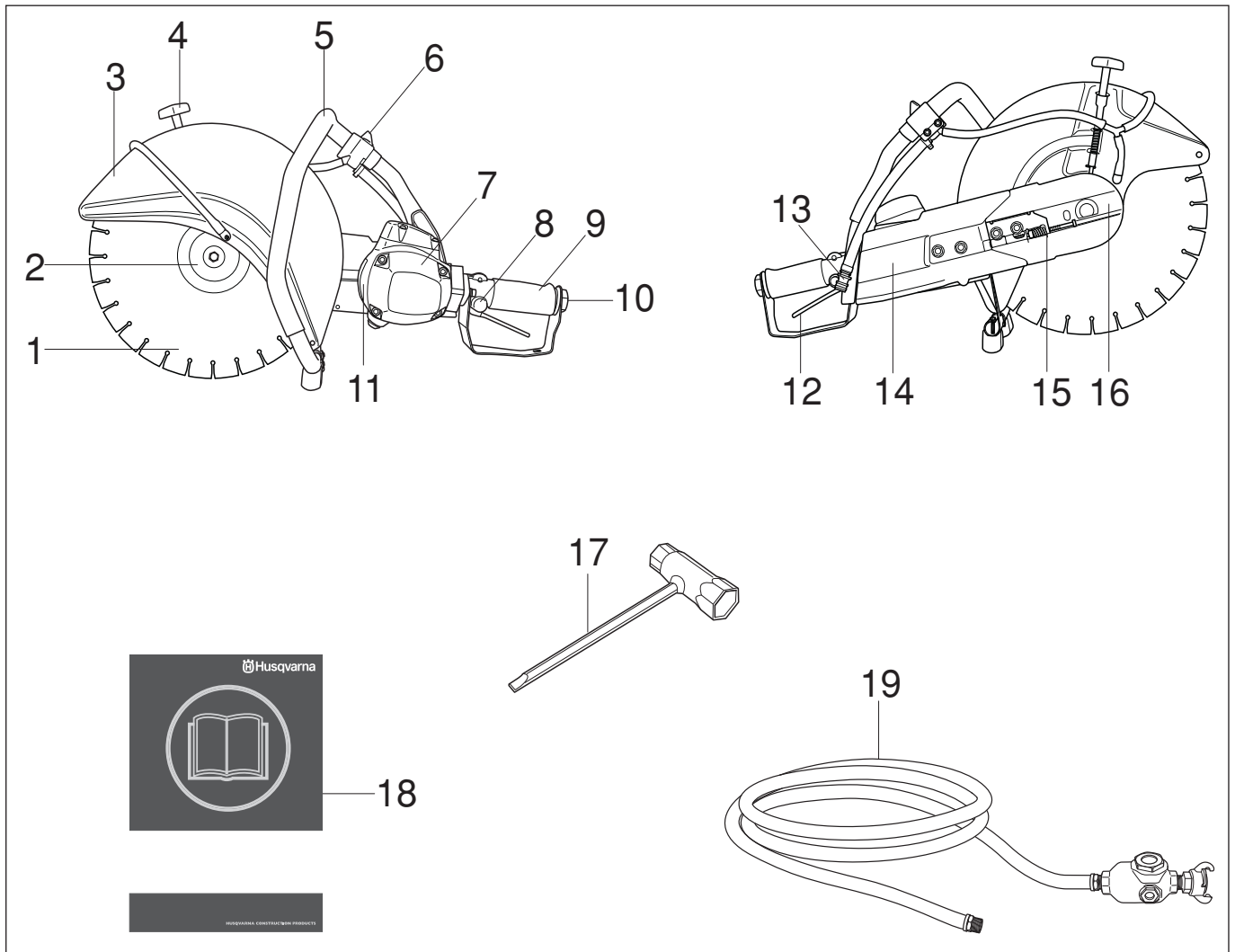

Was ist was am Trennschleifer?

- | | |
|---|-------------------------------|
| 1 Trennscheibe | 11 Typenschild |
| 2 Flanschscheibe | 12 Einschalter |
| 3 Schutz für die Trennscheibe | 13 Wasseranschluss mit Filter |
| 4 Sperre für den Schutz | 14 Riemenschutz |
| 5 Vorderer Handgriff | 15 Spannrolle |
| 6 Wasserhahn | 16 Trennarm |
| 7 Luftmotor | 17 Kombischlüssel |
| 8 Schutzschalter gegen unbeabsichtigtes Einschalten | 18 Bedienungsanweisung |
| 9 Hinterer Handgriff | 19 Luftschlauch |
| 10 Anschluss für Luftschlauch | |

SICHERHEITSVORSCHRIFTEN

Maßnahmen vor dem Einsatz eines neuen Trennschleifers

- Es handelt sich hier um einen mit Druckluft angetriebenen Trennschleifer zum Freihandschneiden. Die Maschine ist an einen Kompressor anzuschließen, der sie mit einem Luftdruck von 7 bar versorgt sowie mit einer Luftmenge von 2,8-3,5 m³/min für K40 und 2,0-2,4 m³/min für K30.
- Die Bedienungsanleitung sorgfältig durchlesen.
- Die Anbringung der Trennscheibe kontrollieren, siehe Kapitel "Montage".
- Sicherstellen, dass der Luftschlauch intakt und in einwandfreiem Zustand ist.

Ihr Husqvarna Fachhändler sollte den Trennschleifer regelmäßig überprüfen und notwendige Einstellungen und Reparaturen vornehmen.



WARNUNG! Ohne Genehmigung des Herstellers dürfen an der Maschine unter keinen Umständen Konstruktionsänderungen vorgenommen werden. Stets Originalzubehör verwenden. Unzulässige Änderungen und/oder Zubehörteile können zu schweren Verletzungen oder tödlichen Unfällen von Anwendern oder anderen Personen führen.



WARNUNG! Beim Schneiden, Mahlen, Bohren, Schmirgeln oder Formen können Staubpartikel oder Dämpfe freigesetzt werden, die gesundheitsschädliche Stoffe enthalten können. Sie sollten daher das Material, das bearbeitet werden soll, genau kennen und die entsprechende Staub- oder Atemschutzmaske tragen.



WARNUNG! Ein unsachgemäß oder nachlässig angewendeter Trennschleifer kann zu einem gefährlichen Gerät werden und zu schweren oder gar lebensgefährlichen Verletzungen führen. Es ist sehr wichtig, dass Sie den Inhalt dieser Bedienungsanleitung lesen und verstehen.

Husqvarna Construction Products ist stets bestrebt, die Konstruktion der Produkte zu verbessern. Husqvarna behält sich daher das Recht vor, ohne vorherige Ankündigung und ohne weitere Verpflichtungen Konstruktionsänderungen einzuführen.

Alle Informationen und Daten dieser Bedienungsanleitung gelten zum Zeitpunkt der Drucklegung.

Persönliche Schutzausrüstung



WARNUNG! Bei der Benutzung des Gerätes muss die vorgeschriebene persönliche Schutzausrüstung angewendet werden. Die persönliche Schutzausrüstung beseitigt nicht die Unfallgefahr, begrenzt aber den Umfang der Verletzungen und Schäden. Bei der Wahl der Schutzausrüstung einen Fachhändler um Rat fragen.

- Schutzhelm
- Gehörschutz
- Schutzbrille oder Visier

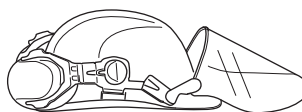

- Atemschutzmaske

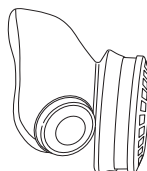

- Feste, griffsichere Handschuhe.

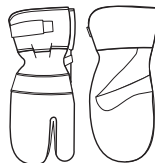

- Eng anliegende, kräftige und bequeme Kleidung tragen, die volle Bewegungsfreiheit gewährt.

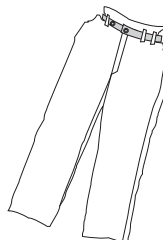

- Den für das zu schneidende Material empfohlenen Beinschutz tragen.
- Stiefel mit Stahlkappe und rutschfester Sohle



- Ein Erste-Hilfe-Set soll immer griffbereit sein.



SICHERHEITSVORSCHRIFTEN

Sicherheitsausrüstung des Gerätes

In diesem Abschnitt werden einzelnen Teile der Sicherheitsausrüstung des Gerätes beschrieben, welche Funktion sie haben und wie ihre Kontrolle und Wartung ausgeführt werden sollen, um sicherzustellen, dass sie funktionsfähig sind. (Siehe Kapitel Was ist was? um herauszufinden, wo die Sicherheitsdetails an Ihrem Gerät zu finden sind).



WARNUNG! Benutzen Sie nie ein Gerät mit defekter Sicherheitsausrüstung. Befolgen Sie die in diesem Abschnitt aufgeführten Kontroll-, Wartungs- und Serviceanweisungen.

Einschalter

Der Einschalter wird zum Starten und Ausschalten der Maschine verwendet.

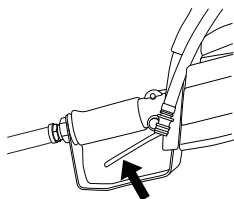

Schutzschalter gegen unbeabsichtigtes Einschalten

Der Schutzschalter soll eine unbeabsichtigte Aktivierung des Einschalters verhindern. Wird der Schutzschalter (A) gedrückt, wird der Einschalter (B) freigegeben.

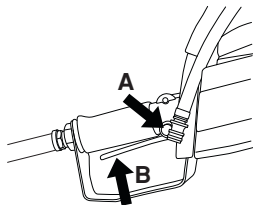

Der Schutzschalter bleibt gedrückt, solange der Einschalter gedrückt ist. Wird der Griff gelockert, werden sowohl Einschalter als auch Schutzschalter zurückgesetzt. Dies geschieht durch zwei voneinander unabhängige Rückzugfedersysteme. In dieser Position stoppt die Maschine und der Einschalter wird gesperrt.

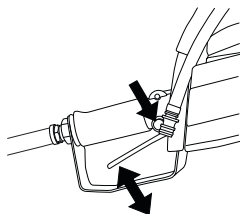

Schutz für die Trennscheibe

Diese Schutzeinrichtung sitzt über der Trennscheibe und verhindert, dass Splitter der Trennscheibe oder des geschnittenen Materials auf den Bediener geschleudert werden.

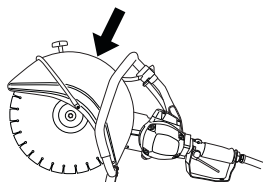

Kontrolle, Wartung und Service der Sicherheitsausrüstung des Gerätes



WARNUNG! Service und Reparatur des Gerätes erfordern eine Spezialausbildung. Dies gilt besonders für die Sicherheitsausrüstung des Gerätes. Wenn Ihr Gerät den unten aufgeführten Kontrollanforderungen nicht entspricht, müssen Sie Ihre Servicewerkstatt aufsuchen. Beim Kauf eines unserer Produkte wird gewährleistet, dass Reparatur- oder Servicearbeiten fachmännisch ausgeführt werden. Sollte der Verkäufer Ihres Gerätes nicht an unser Fachhändler-Service-Netz angeschlossen sein, fragen Sie nach unserer nächstgelegenen Servicewerkstatt.

Kontrolle der Start- und Stoppfunktion des Einschalters

Maschine starten, Einschalter loslassen und prüfen, dass Motor und Trennscheibe stehen bleiben.

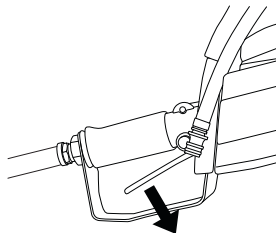

Kontrolle des Schutzschalters gegen unbeabsichtigtes Einschalten

Prüfen, dass der Einschalter gesperrt ist, wenn sich der Schutzschalter in seiner Ausgangsposition befindet.

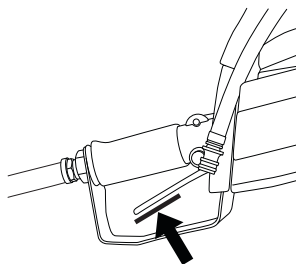

Schutzschalter drücken und prüfen, dass er beim Loslassen in seine Ausgangsposition zurückgeht.

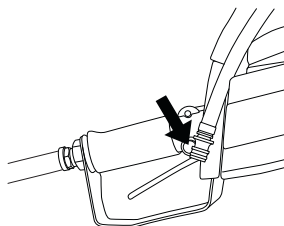

SICHERHEITSVORSCHRIFTEN

Prüfen, dass Einschalter und Schutzschalter leicht zu bedienen sind und dass die Rückzugfedersysteme funktionieren.

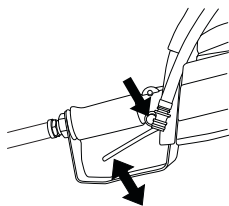

Maschine starten, Einschalter loslassen und prüfen, dass Motor und Trennscheibe stehen bleiben.

Kontrolle des Schutzes für die Trennscheibe



WARNUNG! Vor dem Starten der Maschine stets prüfen, dass der Schutz korrekt montiert ist. Kontrollieren Sie auch, ob die Trennscheibe korrekt montiert ist und keine Schäden aufweist. Eine beschädigte Trennscheibe kann Personenschäden verursachen. Siehe die Anweisungen unter der Überschrift Montage.

Prüfen, dass der Schutz intakt ist und keine Risse oder Deformationen aufweist.

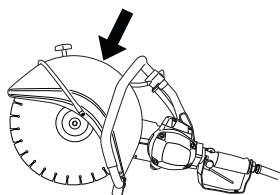

Allgemeine Sicherheitsvorschriften

- Ein Trennschleifer ist dafür konstruiert, harte Materialien wie beispielsweise Mauerwerk zu schneiden. Beachten Sie die erhöhte Rückschlaggefahr beim Schneiden von weichem Material. Siehe die Anweisungen unter der Überschrift Vorbeugende Maßnahmen gegen Rückschlag.
- Alle Servicemaßnahmen über die Punkte hinaus, die im Kapitel "Kontrolle, Wartung und Service der Sicherheitsausstattung des Trennschleifers" beschrieben werden, müssen von autorisiertem Servicepersonal ausgeführt werden.
- Arbeiten Sie niemals mit dem Gerät, wenn Sie müde sind, Alkohol getrunken oder Medikamente eingenommen haben, da hierdurch Sehkraft, Urteilsvermögen oder Körperkontrolle beeinträchtigt werden können.
- Tragen Sie persönliche Schutzausrüstung. Siehe die Anweisungen unter der Überschrift Persönliche Schutzausrüstung.
- Niemals mit einem Gerät arbeiten, das ohne Zustimmung des Herstellers modifiziert wurde und nicht länger mit der Originalausführung übereinstimmt.
- Niemals mit einem defekten Gerät arbeiten. Die Wartungs-, Kontroll- und Serviceanweisungen in dieser Bedienungsanleitung sind sorgfältig zu befolgen. Gewisse Wartungs- und Servicemaßnahmen sind von geschulten, qualifizierten Fachleuten auszuführen. Siehe die Anweisungen unter der Überschrift Wartung.
- Lassen Sie niemals jemand anderen das Gerät benutzen, ohne sich zu vergewissern, dass die Person den Inhalt der Bedienungsanleitung verstanden hat.

Transport und Aufbewahrung

Lagern oder transportieren Sie den Trennschleifer nicht mit montierter Trennscheibe.

Lagern Sie den Trennschleifer in einem verschließbaren Raum, so dass er für Kinder und Unbefugte unzugänglich ist. Nach der Anwendung des Trennschleifers müssen sämtliche Trennscheiben entfernt und sorgfältig gelagert werden. Die Trennscheibe trocken und frostgeschützt lagern.

Besondere Sorgfalt ist bei Schleifscheiben geboten. Schleifscheiben müssen flach auf einer ebenen Fläche gelagert werden. Wenn sie mit Untersatz versehen sind, können sie mit Hilfe von Zwischenlagen flach gelagert werden. Wird eine Abrasivscheibe feucht gelagert, kann dies eine Unwucht mit Schäden zur Folge haben.

Neue Trennscheiben müssen vor dem Gebrauch auf Transport- und Lagerschäden untersucht werden.

Allgemeine Arbeitsvorschriften



WARNUNG! Dieser Abschnitt behandelt grundlegende Sicherheitsregeln für die Arbeit mit einem Trennschleifer. Die angegebene Information kann niemals das Wissen ersetzen, das ein professioneller Anwender durch seine Ausbildung und praktische Erfahrung besitzt. Wenn Sie in eine Situation kommen, die Sie in Bezug auf die weitere Anwendung des Geräts verunsichert, lassen Sie sich von einem Experten beraten. Fragen Sie Ihren Fachhändler, Ihre Servicewerkstatt oder einen erfahrenen Anwender. Vermeiden Sie, Arbeiten auszuführen, denen Sie sich nicht gewachsen fühlen!

Grundlegende Sicherheitsvorschriften

- Behalten Sie die Umgebung im Auge:
 - Um sicherzustellen, dass weder Menschen noch Tiere oder anderes Ihre Kontrolle über das Gerät beeinflussen können.
 - Um zu verhindern, dass die oben genannten Gefahr laufen, mit der Trennscheibe in Kontakt zu kommen.
- Vermeiden Sie es, das Gerät bei schlechtem Wetter zu benutzen. Z.B. bei dichtem Nebel, Regen oder Wind, großer Kälte usw. Das Arbeiten bei schlechtem Wetter ist sehr ermüdend und kann gefährliche Umstände herbeiführen, z. B. Rutschgefahr.
- Beginnen Sie niemals mit der Arbeit, bevor der Arbeitsbereich frei ist und Sie einen sicheren Stand haben. Achten Sie auf eventuelle Hindernisse, die im Wege sein können, wenn Sie sich plötzlich bewegen müssen. Stellen Sie sicher, daß kein Material herunterfallen und Schäden verursachen kann. Bei Arbeiten in abschüssigem Gelände muß größte Vorsicht walten.
- Darauf achten, dass keine Kleidungsstücke oder Körperteile in Kontakt mit der rotierenden Schneidausrüstung kommen.
- Stets Abstand zur rotierenden Schneidausrüstung halten.
- Bei laufender Maschine muss der Schutz für die Schneidausrüstung stets angebracht sein.

SICHERHEITSVORSCHRIFTEN

- Sorgen Sie dafür, daß der Arbeitsbereich ausreichend beleuchtet ist, damit Sie sicher arbeiten können.
- Die Maschine nicht bewegen, wenn die Schneidausrüstung rotiert.
- Sorgen Sie immer dafür, dass Sie bei der Arbeit fest und sicher stehen.
- Stellen Sie sicher, dass innerhalb des Arbeitsbereichs keine Rohre oder elektrischen Leitungen verlegt sind.
- Vor der Inbetriebnahme sicherstellen, dass sich der Luftschlauch hinter dem Körper befindet, sodass er nicht beschädigt werden kann.

Ablängen



WARNUNG! Der Sicherheitsabstand für den Trennschleifer beträgt 15 Meter. Sie sind dafür verantwortlich, dass sich keine Zuschauer oder Tiere im Arbeitsbereich befinden. Erst mit dem Schneiden beginnen, wenn der Arbeitsbereich frei ist und Sie sicher stehen.

Allgemeines

- Den Schneidvorgang mit der höchsten Motordrehzahl beginnen.
- Die Maschine stets mit beiden Händen fest und sicher halten. So halten, dass Daumen und Finger um den Handgriff greifen.

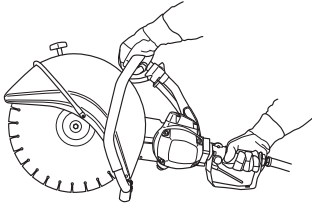

WARNUNG! Personen mit Kreislaufstörungen, die zu oft Vibrationen ausgesetzt werden, laufen Gefahr, Schäden an den Blutgefäßen oder am Nervensystem davonzutragen. Gehen Sie zum Arzt, wenn Sie an Ihrem Körper Symptome feststellen, die auf Vibrationsschäden deuten. Beispiele solcher Symptome sind: Einschlafen von Körperteilen, Gefühlsverlust, Kitzeln, Stechen, Schmerz, Verlust oder Beeinträchtigung der normalen Körperkraft, Veränderungen der Hautfarbe oder der Haut. Diese Symptome treten am häufigsten in den Fingern, Händen oder Handgelenken auf.

Trenntechnik

Nachstehend ist die allgemeine Arbeitstechnik beschrieben. Die Angaben für jede Scheibe im Hinblick auf ihre individuellen Trenneigenschaften kontrollieren (z. B. braucht bei Diamantscheiben weniger Druck ausgeübt zu werden als bei Schleifscheiben).

- Das Werkstück so stützen, dass sich das mögliche Geschehen vorhersagen lässt und dass der Schnitt während des Schneidens offen bleibt.



- Kontrollieren, dass die Scheibe nirgendwo anliegt, wenn das Gerät gestartet wird.
- Stets mit höchster Drehzahl schneiden.
- Den Schnitt weich ansetzen und die Maschine arbeiten lassen, ohne Zwang oder Druck auf die Scheibe auszuüben.
- Die Scheibe langsam vor- und rückwärts führen, um eine kleine Kontaktfläche zwischen der Scheibe und dem zu schneidenden Material zu erhalten. Auf diese Weise wird die Temperatur der Scheibe niedrig gehalten und ein effektives Schneiden erzielt.

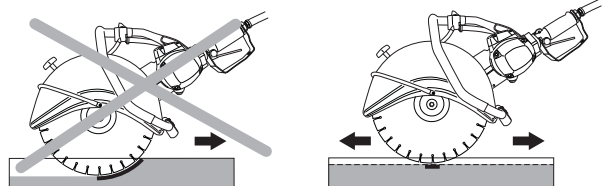

- Die Maschine in einer Linie mit der Trennscheibe führen. Der Seitendruck kann die Trennscheibe beschädigen und ist äußerst gefährlich.



- Der Schutz für die Schneidausrüstung ist so einzustellen, dass der hintere Teil an das Werkstück anliegt. Spritzer und Funken vom geschnittenen Material werden so vom Schutz aufgefangen und vom Bediener weggeleitet.

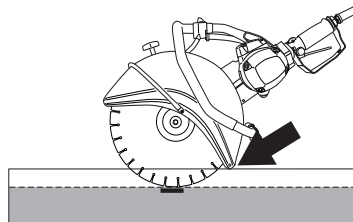

WARNUNG! Unter keinen Umständen seitlich mit der Trennscheibe schneiden, weil dies fast mit Sicherheit zu Schäden an der Scheibe führt oder ihren Bruch bewirkt und außerdem ernsthafte Verletzungen verursachen kann. Nur die Trennschneide benutzen.

Den Trennschleifer nicht plötzlich schräg halten. Dies kann zum Verkanten oder zum Bruch der Schleifscheibe und in der Folge zu Verletzungen führen.

Trennscheibenvibrationen

Die Scheibe kann unrund werden und vibrieren, wenn ein zu hoher Druck ausgeübt wird.

Ein niedrigerer ausgeübter Druck kann die Vibration mindern. Andernfalls die Scheibe austauschen. Die für das jeweilige Material vorgesehene Scheibe verwenden.

SICHERHEITSVORSCHRIFTEN

Vorbeugende Maßnahmen gegen Rückschlag



WARNUNG! Rückschläge können unerwartet, blitzschnell und kraftvoll erfolgen und Trennscheifer und Trennscheibe auf den Anwender zu schleudern. Wenn die rotierende Trennscheibe auf den Anwender trifft, kann sie schwere, und sogar lebensgefährliche Verletzungen verursachen. Es ist daher notwendig zu verstehen, wodurch ein Rückschlag verursacht wird, und wie Rückschläge durch Vorsicht und die richtige Arbeitstechnik vermieden werden können.

Was ist ein Rückschlag?

Rückschlag ist die Bezeichnung für eine plötzliche Reaktion, bei der Trennscheifer und Trennscheibe von einem Gegenstand zurückprallen, der mit einem Teilstück der Trennscheibe in Berührung gekommen ist, dem sogenannten Rückschlagbereich.

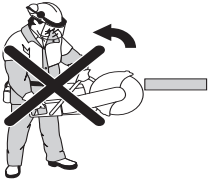

Grundregeln

- Grundsätzlich nicht mit dem oberen Teilstück der Trennscheibe gemäß Abb., dem sog. Rückschlagbereich, mit dem Schneiden beginnen.

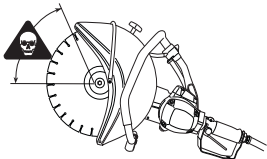

- Die Maschine stets mit beiden Händen fest und sicher halten. So halten, dass Daumen und Finger um den Handgriff greifen.

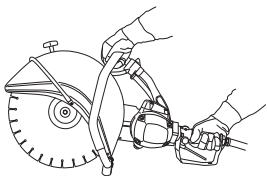

- Eine sichere Arbeitsstellung mit festen Stand einnehmen.
- Stets mit höchster Drehzahl schneiden.
- Bequemem Abstand zum Werkstück einhalten.
- Vorsicht beim erneuten Einsetzen der Säge in die Schnittfuge.
- Unter keinen Umständen oberhalb der Schulterhöhe schneiden.
- Auf Verschieben des Werkstücks oder ähnliches achten, wodurch sich die Schnittstelle verengen und die Trennscheibe einklemmen kann.

Einziehen (Pull-in)

Pull in tritt auf, wenn der untere Teil der Scheibe plötzlich gestoppt wird oder wenn der Schnitt sich schließt. (Zur Vermeidung, siehe Abschnitt "Grundregeln" und "Klemmen/Rotation", unten.)

Blockierung/Drehung

In der Endphase des Schnitts besteht Klemmgefahr. Die Maschine kann plötzlich mit einer äußerst heftigen Bewegung nach unten gezogen werden.

Wie man das Blockieren verhindert

Das Werkstück ist so zu unterstützen, daß die Schnittstelle während des Schneidens und nach Abschluß des Schneidens geöffnet bleibt.

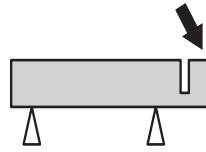

Trennscheiben



WARNUNG! Schleifscheiben können kaputtgehen und schwere Schäden oder Verletzungen verursachen.

Niemals eine Trennscheibe mit niedrigerer Höchstzahl als der Trennscheifer verwenden.

Trennscheiben sind ausschließlich für das vorgesehene Material zu verwenden.



WARNUNG! Beim Schneiden von Kunststoffen mit einer Diamant- oder Rettungsklinge kann es zu Rückschlägen kommen, wenn das Material aufgrund der hohen Hitzeentwicklung beim Schneidprozess schmilzt und an der Klinge festklebt.

Allgemeines

Trennscheiben gibt es in zwei Grundausführungen: Schleifscheiben und Diamantscheiben.

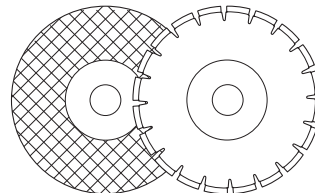

Bei Transporten des Geräts immer die Trennscheibe demontieren. Darauf achten, dass für die Trennscheibe jeweils die richtige Buchse montiert wird. Siehe die Anweisungen unter der Überschrift Montage der Trennscheibe.

Trennscheiben von hoher Qualität sind oftmals die wirtschaftlichste Alternative. Trennscheiben von geringer Qualität haben oft ein schlechteres Schneidvermögen und eine kürzere Lebensdauer, was zu höheren Kosten im Verhältnis zum geschnittenen Material führt.

Wasserkühlung



WARNUNG! Die Wasserkühlung wird beim Schneiden von Beton verwendet und kühlt die Trennscheibe, wodurch sich ihre Lebensdauer verlängert und die Staubbildung reduziert wird. Zu den Nachteilen zählen Probleme bei sehr niedrigen Temperaturen, Gefahren für Schäden an Fußböden und anderen Bauelementen sowie Rutschgefahr.

Nach Benutzung einer Abrasivscheibe mit Wasserkühlung ist die Scheibe ca. 30 sek lang trocken zu fahren. Wird eine Abrasivscheibe feucht gelagert, kann dies eine Unwucht mit Schäden zur Folge haben.

SICHERHEITSVORSCHRIFTEN

Handgeräte mit hoher Geschwindigkeit

Unsere Trennscheiben sind für tragbare Trennschleifer mit hoher Geschwindigkeit vorgesehen. Werden Trennscheiben anderer Hersteller verwendet, ist zu prüfen, dass die Scheibe allen Bestimmungen und Anforderungen bezüglich dieses Trennschleifertyps entspricht.

Spezieller Anwendungsbereich

Gewisse Trennscheiben sind für die Anwendung in stationären Maschinen und für die Anwendung mit Zusätzen vorgesehen, wie z.B. in Schienentrennvorrichtungen. Diese Trennscheiben dürfen in transportablen Handtrennschleifern nicht verwendet werden.

Immer mit den örtlichen Behörden Verbindung aufnehmen, um sicherzustellen, daß Sie die geltenden Vorschriften befolgen.

Schleifscheiben

Das schneidende Material in den Schleifscheiben besteht aus Schleifkörnern, die durch organische Bindemittel zusammengehalten werden. Die "materialverstärkten" Trennscheiben sind auf Textil- oder Faserbasis aufgebaut, die ein totales Zerspringen bei Höchstdrehzal verhindert, wenn die Trennscheibe reißt oder beschädigt wird.

Die Leistung der Trennscheibe hängt von Typ und Größe der Schleifpartikel und von Typ und Härte des Bindematerials ab.

Abrasivscheiben, Typen und Gebrauch		
	Bestimmungsgemäßer Gebrauch	
Scheibentyp	Material	Wasserkühlung
Beton	Beton, Asphalt, Stein, Mauerwerk, Gusseisen, Aluminium, Kupfer, Messing, Kabel, Gummi, Kunststoff usw.	Kann verwendet werden, um die Staubbildung zu reduzieren. Nach Benutzung einer Abrasivscheibe mit Wasserkühlung ist die Scheibe ca. 30 sek lang trocken zu fahren.
Metall	Stahl, Stahllegierungen und andere Hartmetalle.	Wird NICHT empfohlen

Trennscheiben müssen mit der gleichen oder einer höheren Drehzahl als derjenigen gekennzeichnet sein, die auf dem Typenschild des Geräts angegeben ist. Niemals eine Trennscheibe mit niedrigerer Höchstdrehzahl als der Trennschleifer verwenden.

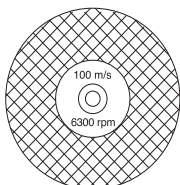

Kontrollieren, ob die Scheibe frei von Rissen oder anderen Beschädigungen ist.

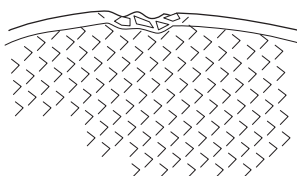

Die Abrasivscheibe prüfen, indem man sie auf einen Finger hängt und mit einem Schraubenziehergriff o. Ä. leicht dagegen schlägt. Gibt die Scheibe keinen vollen, klingenden Ton von sich, ist sie beschädigt.



Diamantscheiben

Diamantklingen bestehen aus einem Stahlkörper mit Segmenten mit Industriediamanten. Diamantklingen sorgen für niedrigere Kosten pro Schneidvorgang, selteneren Klingenaustausch und konstante Schnitttiefe. Bei Anwendung einer Diamantscheibe dafür sorgen, dass diese in die Richtung rotiert, die der Pfeil auf der Scheibe angibt.

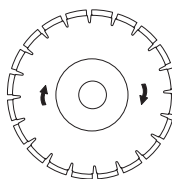

Immer eine scharfe Diamantscheibe benutzen. Die Klinge durch Schneiden in einem weichen Material wie Sand- oder Ziegelstein schleifen. Diamantklingen sind in mehreren Härtegraden erhältlich. Eine "weiche" Diamantklinge hat eine verhältnismäßig kurze Lebensdauer und eine hohe Leistungsausbeute. Sie wird für harte Materialien wie Granit und Hartbeton verwendet. Eine "harte" Diamantklinge hat eine längere Lebensdauer, eine geringere Leistungsausbeute und ist für weiche Materialien wie Ziegelstein und Asphalt zu verwenden.

Schärfen von Diamantscheiben

Diamantscheiben können stumpf werden, wenn der falsche Druck ausgeübt oder wenn damit bestimmtes Material wie beispielsweise stark armerter Beton geschnitten wird. Die Arbeit mit einer stumpfen Diamantklinge führt zu Überhitzung, die dazu führen kann, dass sich Diamantsegmente lösen. Die Klinge durch Schneiden in einem weichen Material wie Sand- oder Ziegelstein schleifen.

Material

Diamantscheiben werden vorzugsweise für alle Arten von Mauerwerk, armierten Beton und andere zusammengesetzte Materialien verwendet. Für Metall sind Diamantscheiben nicht empfehlenswert.

Diamantklingen für den Nassschnitt



WARNUNG! Diamantklingen für den Nassschnitt kontinuierlich mit Wasser kühlen, um ein Erhitzen zu verhindern, was zum Brechen der Diamantklinge und zu sich lösenden Teilen und somit zu Schäden führen kann.

Diamantklingen für den Nassschnitt müssen während des Schneidens mit Wasser besprüht werden, um die Klinge zu kühlen und den entstehenden Staub zu binden.

Diamantklingen für den Trockenschnitt

Diamantklingen für den Trockenschnitt sind eine neue Generation von Trennscheiben, die keine Wasserkühlung erfordern. Die Diamantklingen werden jedoch weiterhin durch starke Hitze beschädigt. Aus Gründen der Wirtschaftlichkeit empfiehlt es sich, die Klinge abkühlen zu lassen, indem man sie nach jeweils 30-60 sek einfach aus der Nut zieht und zum Abkühlen ca. 10 sek in der Luft rotieren lässt.

MONTAGE

Montage

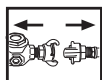

WARNUNG! Vor Reinigung, Montage und Wartung die Maschine stets von den Luftschläuchen trennen.

Montage der Trennscheibe

Husqvarna-Trennscheiben sind für Handtrennschleifer zugelassen. Trennscheiben werden mit drei unterschiedlichen Mittelloch-Durchmessern gefertigt: 20 mm (0,787"), 22,2 mm (7/8") und 25,4mm (1"). Um die Maschine an das Mittelloch der Trennscheibe anzupassen, sind für die Welle passende Buchsen zu verwenden. Auf den richtigen Durchmesser der Buchse achten! Der Durchmesser des Mittellochs ist auf den Trennscheiben vermerkt.

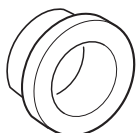

Die Scheibe wird auf der Buchse (C) zwischen der inneren Flanschscheibe (A) und der Flanschscheibe (B) angebracht. Die Flanschscheibe wird gedreht, sodass sie auf die Welle passt.

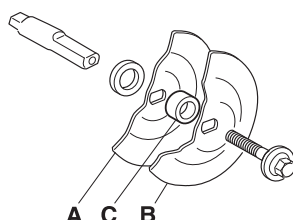
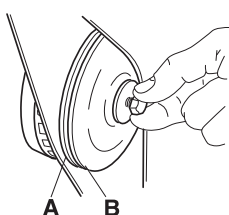

Die Schraube, die die Trennscheibe hält, mit einem Anziehmoment von 15-25 Nm anziehen.

Die Welle kann gesichert werden, indem ein Schraubenzieher o. Ä. in die Öffnung im Riemenschutz geschoben wird.

Wenn eine Diamantscheibe am Trennschleifer montiert wird, darauf achten, dass sie in der durch den Pfeil auf der Scheibe angezeigten Richtung rotiert.

Wenn die Trennscheibe gegen eine neue ausgetauscht wird, Flanschscheiben und Antriebswelle kontrollieren. Siehe die Anweisungen unter der Überschrift Kontrolle von Antriebswelle und Flanschscheiben.

Kontrolle von Antriebswelle und Flanschscheiben



Kontrollieren, ob die Gewinde der Antriebswelle unbeschädigt sind.

Prüfen, dass die Kontaktflächen von Trennscheibe und Flanschscheiben unbeschädigt, korrekt dimensioniert und sauber sind und ordnungsgemäß auf der Antriebswelle laufen.

Keine schiefen, beschädigten oder schmutzigen Flanschscheiben verwenden. Keine Flanschscheiben mit unterschiedlichen Durchmessern verwenden.

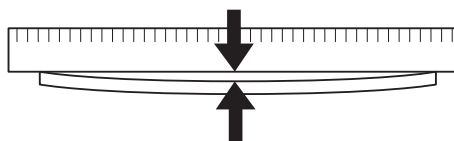

Trennarm

Der Trennarm kann um 180° gedreht werden, sodass sich die Trennscheibe auf der andere Seite des Trennarms befindet. Dies erleichtert das Schneiden nahe an Hindernissen wie Wänden, Fußböden o. Ä. Trennarm und Antriebsriemen werden auf die gleiche Weise gelöst wie beim Austausch des Antriebsriemens. Siehe die Anweisungen unter der Überschrift Austausch des Antriebsriemens.

Sperrschraube des Schutzes und Wasserschlauch lösen.

Den Arm um 180° drehen und die jeweiligen Teile wieder anbringen und auf gleiche Weise wie zuvor festschrauben.

Bei Verwendung einer Diamantklinge muss auch diese gewendet werden, sodass sie sich in die richtige Richtung dreht. Die Diamantklinge muss sich in die Richtung drehen, die die Pfeilmarkierung auf der Klinge anzeigt.

Schutz für die Trennscheibe

Der Schutz muss stets an der Maschine angebracht sein.

Der Schutz für die Schneidausrüstung ist so einzustellen, dass der hintere Teil an das Werkstück anliegt. Spritzer und Funken vom geschnittenen Material werden so vom Schutz aufgefangen und vom Bediener weggeleitet.

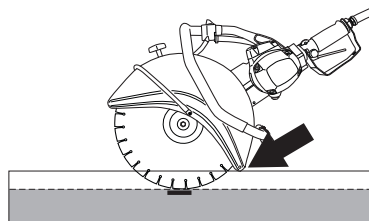

STARTEN UND STOPPEN

Starten und stoppen



WARNUNG! Vor dem Start ist Folgendes zu beachten:

Sorgen Sie dafür, dass Sie fest und sicher stehen, und dass die Trennscheibe nicht mit Gegenständen in Berührung kommen kann.

Sorgen Sie dafür, dass sich im Arbeitsbereich keine Unbefugten aufhalten.

Starten

- Den vorderen Handgriff mit der linken Hand umfassen.

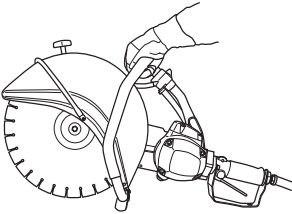

- Den hinteren Handgriff mit der rechten Hand umfassen.

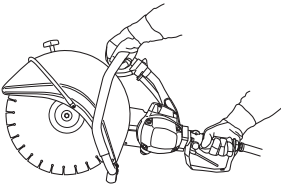

- Schutzschalter mit dem rechten Daumen eindrücken und den Einschalter drücken.

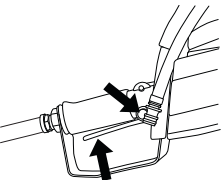

Stoppen

Zum Abstellen des Motors den Einschalter loslassen.

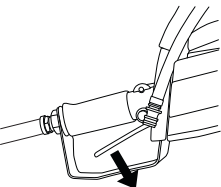

Wartung

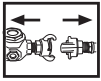

WARNUNG! Vor Kontrollen und/oder Wartungsmaßnahmen die Maschine stets vom Luftschlauch trennen.

Spannen des Antriebsriemens

Der Antriebsriemen ist komplett umschlossen und gut gegen Staub und Schmutz geschützt.

Soll der Antriebsriemen gespannt werden, sind die Muttern, die den Trennarm halten, zu lösen.

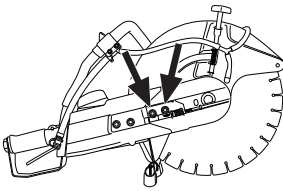

Dann die Stellschraube so drehen, dass sich die Vierkantmutter vor der Markierung am Gehäuse befindet. Der Riemen erhält so automatisch die korrekte Spannung.

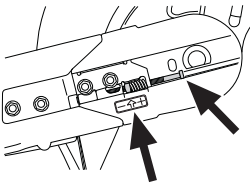

Die beiden Muttern, die den Trennarm halten, anziehen.

Austausch des Antriebsriemens

Zuerst die Muttern und dann die Stellschraube lösen, sodass die Spannung des Riemens nachlässt.

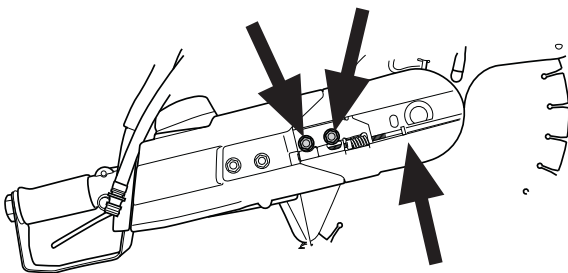

Dann die Muttern abschrauben und die vordere Riemenabdeckung abheben.

Das Trennaggregat ist jetzt abgetrennt und kann vom Motor entfernt werden. Dann die drei Schrauben der hinteren Riemenabdeckung lösen und die Abdeckung entfernen.

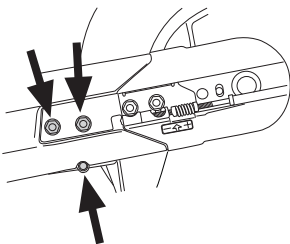

Den alten Riemen entfernen und den neuen Riemen montieren. Trennarm und Motorteil zusammenfügen und den Riemen mit der Stellschraube spannen. Ein neuer Antriebsriemen ist nach ca. 30 min Betrieb nachzuspannen.

Kontrolle von Antriebswelle und Flanschscheiben

Kontrollieren, ob die Gewinde der Antriebswelle unbeschädigt sind. Prüfen, dass die Kontaktflächen von Trennscheibe und Flanschscheiben unbeschädigt, korrekt dimensioniert und sauber sind und ordnungsgemäß auf der Antriebswelle laufen.

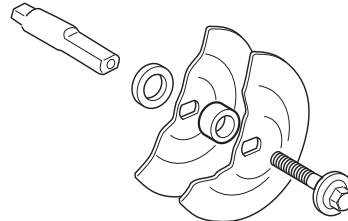

Keine schiefen, beschädigten oder schmutzigen Flanschscheiben verwenden. Keine Flanschscheiben mit unterschiedlichen Durchmessern verwenden.

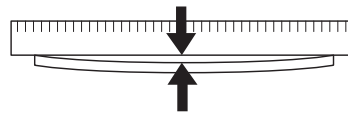

Wasserkühlung

Die Funktion des Wasserhahns prüfen. Zum Öffnen den Wasserkran in die offene Position drehen.

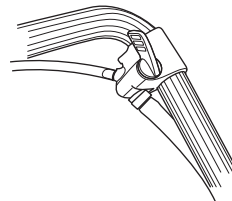

Zum Schließen den Wasserkran in die geschlossene Position drehen.

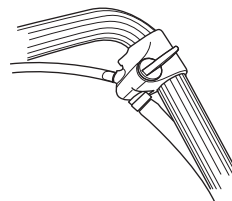

Wasserfilter

Filter kontrollieren und bei Bedarf reinigen.

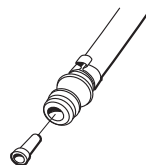

Tägliche Wartung

Die nachstehende Kontrolle täglich vor der Benutzung der Maschine ausführen.

- 1 Schrauben und Muttern nachziehen.
- 2 Sicherstellen, dass der Luftschlauch intakt und in einwandfreiem Zustand ist.
- 3 Die Kraftquelle starten und die Funktion des Trennschleifers prüfen, indem die Maschine mit dem Einschalter am hinteren Handgriff gestartet wird. Prüfen, dass die Trennscheibe stehen bleibt, wenn der Einschalter losgelassen wird.
- 4 Kontrolle des Schutzes für die Trennscheibe
- 5 Kontrolle des Zustands der Trennscheibe.
- 6 Die Spannung des Antriebsriemens prüfen.
- 7 Sicherstellen, dass der verwendete Kompressor die Maschine mit einem Luftdruck von 7 bar versorgt sowie mit einer Luftmenge von 2,8-3,5 m³/min für K40 und 2,0-2,4 m³/min für K30.
- 8 Einen Luftschlauch verwenden, der mindestens 19 mm (3/4') lang ist.
- 9 Vor dem Anschließen der Maschine Schmutz und Feuchtigkeit aus den Schläuchen blasen.
- 10 Luftschlauch an die Maschine anschließen und die Verbindungen sichern. Druckluft einschalten und sicherstellen, dass keine Leckage vorliegt.
- 11 Vor der Inbetriebnahme der Maschine die Luftzufuhr abschalten und den Druck ablassen. Sicherstellen, dass der Ölbehälter mit Öl für Druckluftmaschinen gefüllt ist. Wird der Öldosierbehälter nicht verwendet, kann eine kleine Menge Öl direkt in den Luftschlauch gegossen werden. Wenn die Maschine dann gestartet wird, wird das Öl durch den Motor geblasen und schmiert ihn somit.
- 12 Einen Kompressor mit Feuchtigkeitsabscheider verwenden.
- 13 Bedienelemente für Wassereinstellung überprüfen.
- 14 Die Funktion des Wasserfilters prüfen.

Motorreparaturen können sehr kostspielig sein.

Ursachen für Motorschäden sind:

- 1 Verwendung der Maschine ohne angeschlossenen Öldosierbehälter
- 2 Kondenswasser in der Luftzufuhr durch Kondenswasser in Schläuchen, Kompressortank, Ventilen usw. Kondenswasser verursacht Rostangriffe an den inneren Metallkomponenten des Motors.
- 3 Verschmutzte Luftschläuche oder Luftverbindungen
- 4 Nicht gereinigtes Luftsystem. Reinigung: Eine kleine Menge Öl in die Schläuche gießen und die Maschine starten, sodass das Öl durch den Motor geblasen wird. Das Öl spült die Feuchtigkeit heraus und hält die Motorteile gut geschützt. Öl für Druckluftmaschinen verwenden. Sprechen Sie mit Ihrem Fachhändler über die richtige Ölsorte.

Kein Motoröl oder Hydrauliköl verwenden.



TECHNISCHE DATEN

Technische Daten

Technische Daten	K30	K40
Motor		
Druckluftverbrauch, m ³ /min	2,0-2,4	2,8-3,5
Max. Luftdruck, bar	7	7
Luftschlauch empf. Dimension, Zoll/mm	3/4 / 19	3/4 / 19
Lufteinlass Dimension, Zoll/mm	3/4 / 19	3/4 / NPT hona
Antriebssystem, Keilriemen	SPZ	SPZ
Max. Drehzahl der Abtriebswelle, U/min	5100	5400
Gewicht		
Trennschleifer ohne Trennscheibe, kg	8,7	9,9
Schmiermittel	Anti-Frost-Druckluftwerkzeugöl	Anti-Frost-Druckluftwerkzeugöl
Geräuschemissionen (siehe Anmerkung 1)		
Gemessene Schalleistung dB(A)	106	107
Garantierte Schalleistung L _{WA} dB(A)	106	107
Lautstärke (siehe Anmerkung 2)		
Schalldruckpegel am Ohr des Benutzers, dB(A)	89	92
Vibrationspegel, a_{hv} (siehe Anmerkung 3)		
Vorderer Handgriff, m/s ²	7,2	9,5
Hinterer Handgriff, m/s ²	3,8	5,2

Anmerkung 1: Umweltbelastende Geräuschemission gemessen als Schalleistung (L_{WA}) gemäß EG-Richtlinie 2000/14/EG.

Anmerkung 2: Schalldruckpegel gemäß EN 792-7/A1. Berichten zufolge liegt der Schalldruckpegel normalerweise bei einer Ausbreitungsklasse (standardmäßige Ausbreitung) von 1,0 dB (A).

Anmerkung 3: Vibrationspegel gemäß EN 792-7/A1. Berichten zufolge liegt der Vibrationspegel normalerweise bei einer Ausbreitungsklasse (Standardabweichung) von 1 m/s².

Schneidausrüstung

Trennscheibe	Max. Umfangsgeschwindigkeit, m/s
12" (300 mm)	80
14" (350 mm)	100

EG-Konformitätserklärung

(nur für Europa)

Husqvarna AB, SE-433 81 Göteborg, Schweden, Tel.: +46 31 949000, versichert hiermit, dass die Trennschleifer **Husqvarna K 30, K 40** von den Seriennummern des Baujahrs 2010 an (die Jahreszahl wird im Klartext auf dem Typenschild angegeben, mitsamt der nachfolgenden Seriennummer) den Vorschriften folgender RICHTLINIEN DES RATES entsprechen:

- vom 17. Mai 2006 „Maschinen-Richtlinie“ **2006/42/EG**
- vom 8. Mai 2000 "über umweltbelastende Geräuschemissionen von zur Verwendung im Freien vorgesehenen Geräten und Maschinen" **2000/14/EG**.

Folgende Normen wurden angewendet: EN ISO 12100:2003, EN 792-7/A1:2008, EN 983/A1:2008.

Göteborg, den 29. Dezember 2009

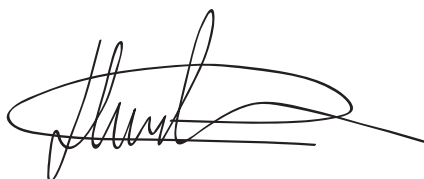

Henric Andersson

Vice President, Head of Power Cutters and Construction Equipment

Husqvarna AB

(Bevollmächtigter Vertreter für Husqvarna AB, verantwortlich für die technische Dokumentation.)

Originalanweisungen



1153346-51

2014-09-01