

# **Manual de instrucciones**

## **K 40, K 30**

Lea detenidamente el manual de instrucciones y asegúrese de entender su contenido antes de utilizar la máquina.



**Spanish**

# ACLARACIÓN DE LOS SÍMBOLOS

## Aclaración de los símbolos

¡ATENCIÓN! La máquina, si se utiliza de forma errónea o descuidada, puede ser una herramienta peligrosa que puede causar daños graves e incluso la muerte al usuario y a otras personas.



Lea detenidamente el manual de instrucciones y asegúrese de entender su contenido antes de utilizar la máquina.



Utilice siempre:

- Casco protector homologado
- Protectores auriculares homologados
- Gafas protectoras o visor
- Al cortar se genera polvo que puede causar daños por inhalación. Utilice una máscara respiratoria homologada. Procure que haya buena ventilación.



Este producto cumple con la directiva CE vigente.



**Los demás símbolos/etiquetas que aparecen en la máquina corresponden a requisitos de homologación específicos en determinados mercados.**

Antes de efectuar controles y/o trabajos de mantenimiento en la máquina, desacople siempre la manguera de aire.

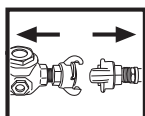

Utilice siempre guantes protectores homologados.



La máquina debe limpiarse regularmente.

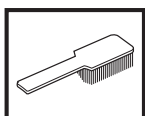

Control visual.



Debe utilizarse gafas protectoras o visor.



---

# ÍNDICE

---

## Índice

### ACLARACIÓN DE LOS SÍMBOLOS

Aclaración de los símbolos ..... 2

### ÍNDICE

Índice ..... 3

### ¿QUÉ ES QUÉ?

Componentes de la máquina ..... 4

### INSTRUCCIONES DE SEGURIDAD

Antes de utilizar una nueva cortadora ..... 5

Equipo de protección personal ..... 5

Equipo de seguridad de la máquina ..... 5

Control, mantenimiento y servicio del equipo de seguridad de la máquina ..... 6

Instrucciones generales de seguridad ..... 7

Instrucciones generales de trabajo ..... 7

Discos de corte ..... 9

### MONTAJE

Montaje ..... 11

Montaje del disco de corte ..... 11

La protección debe estar siempre montada en la máquina. .... 11

### ARRANQUE Y PARADA

Arranque y parada ..... 12

### MANTENIMIENTO

Mantenimiento ..... 13

### DATOS TÉCNICOS

Datos técnicos ..... 15

Equipo de corte ..... 15

Declaración CE de conformidad ..... 15

# ¿QUÉ ES QUÉ?

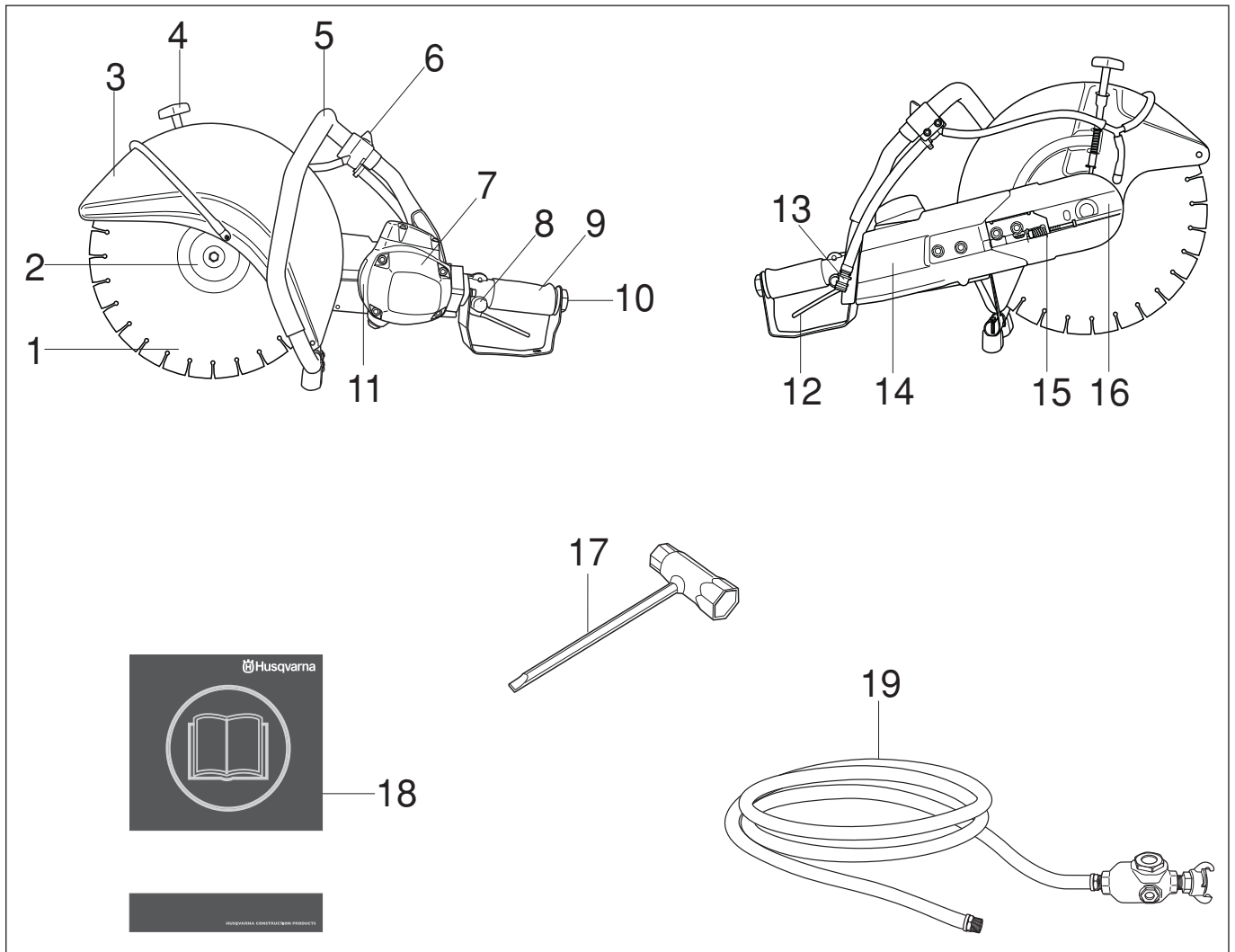

## Componentes de la máquina

- |   |                                    |
|---|------------------------------------|
| 1 Disco de corte  | 10 Conexión de la manguera de aire |
| 2 Arandela de brida                                       | 11 Placa de características        |
| 3 La protección debe estar siempre montada en la máquina. | 12 Acelerador                      |
| 4 Fiador de protección                                    | 13 Conexión de agua con filtro     |
| 5 Mango delantero   | 14 Protección de correa            |
| 6 Grifo de agua   | 15 Tensor de correa                |
| 7 Motor neumático   | 16 Brazo de corte                  |
| 8 Bloqueador de acelerador                                | 17 Llave combinada                 |
| 9 Mango trasero   | 18 Manual de instrucciones         |
|   | 19 Manguera de aire                |

# INSTRUCCIONES DE SEGURIDAD

## Antes de utilizar una nueva cortadora

- Ésta es una cortadora de accionamiento neumático destinada al corte con manos libres. La máquina se debe acoplar a un compresor que suministre una presión de aire de 7 bar y un caudal de aire de 2,8-3,5 m<sup>3</sup>/min para el modelo K40 y 2,0-2,4 m<sup>3</sup>/min para el modelo K30.
- Lea detenidamente el manual de instrucciones.
- Controle el montaje del disco de corte; vea el capítulo "Montaje".
- Compruebe que la manguera está intacto y en buen estado.

Encargue al distribuidor de Husqvarna la revisión regular de la cortadora y los ajustes y reparaciones necesarios.



**¡ATENCIÓN! No está permitido modificar el diseño original de la máquina, por ningún motivo, sin la autorización del fabricante. Utilice siempre accesorios originales. Las modificaciones y/o el uso de accesorios no autorizados comportan riesgo de daños personales graves y peligro de muerte para el usuario y otras personas.**



**¡ATENCIÓN! El uso de productos de corte, amolado, taladrado, lijado o formación de materiales puede generar polvo y vapores que pueden contener productos químicos perniciosos. Averigüe la índole del material de trabajo y utilice una máscara contra polvo o respiratoria adecuada.**



**¡ATENCIÓN! Una cortadora empleada de forma errónea o negligente puede ser una herramienta peligrosa que puede causar daños graves e incluso la muerte. Es muy importante que lea y comprenda el contenido de este manual de instrucciones.**

Husqvarna Construction Products se esfuerza constantemente por mejorar la construcción de sus productos. Por consiguiente, Husqvarna se reserva el derecho a introducir modificaciones de diseño sin previo aviso y sin compromisos ulteriores.

Toda la información y todos los datos contenidos en este manual de instrucciones son vigentes en la fecha de impresión del manual.

## Equipo de protección personal



**¡ATENCIÓN! Para trabajar con la máquina debe utilizarse un equipo de protección personal homologado. El equipo de protección personal no elimina el riesgo de lesiones, pero reduce su efecto en caso de accidente. Pida a su distribuidor que le asesore en la elección del equipo.**

- Casco protector
- Protectores auriculares

- Gafas protectoras o visor

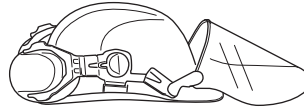

- Máscara respiratoria

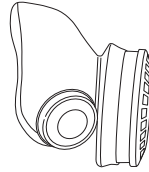

- Guantes resistentes de agarre seguro.

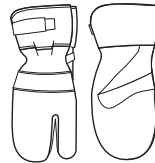

- Prendas de vestir ceñidas, resistentes y cómodas que permitan una libertad de movimientos total.



- Utilice protectores de pierna recomendados para el material que se va a cortar.
- Botas con puntera de acero y suela antideslizante



- Tenga siempre a mano el equipo de primeros auxilios.



## Equipo de seguridad de la máquina

En este capítulo se describen los componentes de seguridad de la máquina, su función y el modo de efectuar el control y el mantenimiento para garantizar un funcionamiento óptimo. En cuanto a la ubicación de estos componentes en su máquina, vea el capítulo Qué es qué.



**¡ATENCIÓN! Nunca utilice una máquina con componentes de seguridad defectuosos. Siga las instrucciones de control, mantenimiento y servicio indicadas en este capítulo.**

# INSTRUCCIONES DE SEGURIDAD

## Acelerador

El acelerador se utiliza para arrancar y parar la máquina.

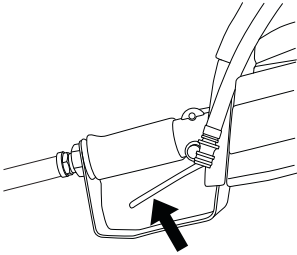

## Bloqueador de acelerador

El bloqueador de acelerador está diseñado para impedir la activación involuntaria del acelerador. Presionando el bloqueador (A) hacia adentro, se desacopla el acelerador (B).

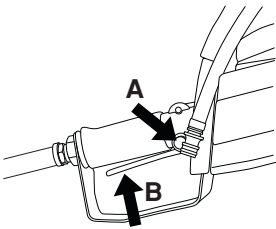

El bloqueador de acelerador permanece en posición interior mientras está presionado el acelerador. Cuando se suelta la empuñadura, el acelerador y el bloqueador de acelerador retornan a la posición inicial. Esto se hace con dos sistemas de muelles de retorno independientes. En esta posición la máquina se para y el acelerador es bloqueado.

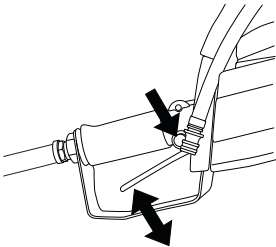

## La protección debe estar siempre montada en la máquina.

Esta protección está montada arriba del disco de corte y su diseño impide que fragmentos del disco o del material cortado sean lanzados hacia el usuario.

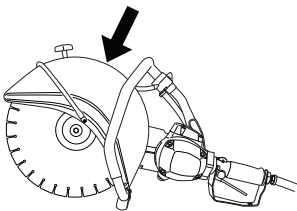

## Control, mantenimiento y servicio del equipo de seguridad de la máquina



**¡ATENCIÓN!** Todos los trabajos de servicio y reparación de la máquina requieren una formación especial. Esto es especialmente importante para el equipo de seguridad de la máquina. Si la máquina no pasa alguno de los controles indicados a continuación, acuda a su taller de servicio local. La compra de alguno de nuestros productos le garantiza que puede recibir un mantenimiento y servicio profesional. Si no ha adquirido la máquina en una de nuestras tiendas especializadas con servicio, solicite información sobre el taller de servicio más cercano.

## Control de la función de arranque y parada del acelerador

Arrancar la máquina, suelte el acelerador y controle que el motor y el disco de corte se paran.

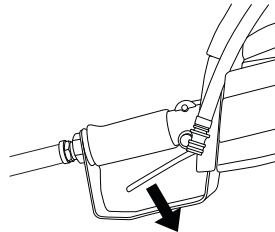

## Control del bloqueador de acelerador

Controle que el acelerador está bloqueado cuando el bloqueador de acelerador está en su posición inicial.

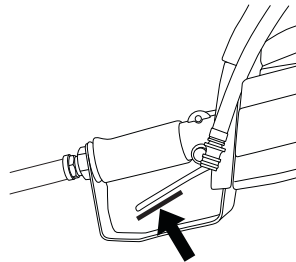

Presione el bloqueador de acelerador y controle que retorna a su posición inicial al soltarlo.

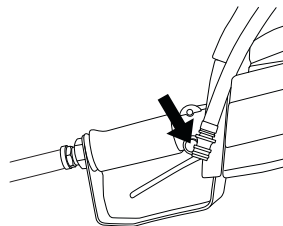

# INSTRUCCIONES DE SEGURIDAD

Controle que el acelerador y el bloqueador de acelerador se mueven con facilidad y que sus sistemas de muelles funcionan.

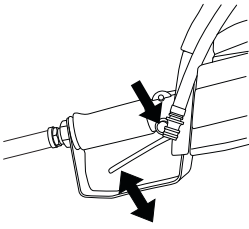

Arranque la máquina, suelte el acelerador y controle que el motor y el disco de corte se paran.

## Control de la protección del disco de corte



**¡ATENCIÓN!** Antes de arrancar la máquina, controle siempre que la protección está correctamente montada. Controle también que el disco de corte esté correctamente montado y que no esté dañado. Un disco de corte dañado puede ocasionar accidentes personales. Vea las instrucciones bajo el título Montaje.

Controle que la protección está intacta y que no tiene grietas ni deformaciones.

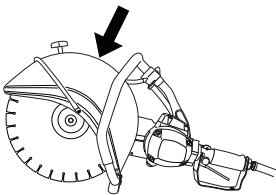

## Instrucciones generales de seguridad

- Una cortadora está diseñada y construida para cortar materiales duros como, por ejemplo, materiales de albañilería. Tenga en cuenta el mayor riesgo de reculada de la máquina al cortar materiales blandos. Vea las instrucciones bajo el título Medidas preventivas de las reculadas.
- No trabaje con la cortadora sin antes haber leído y comprendido el contenido de este manual. Todo tipo de servicio no comprendido en el capítulo "Control, mantenimiento y servicio del equipo de seguridad de la cortadora" debe ser realizado por personal idóneo.
- Nunca utilice la máquina si está cansado, si ha ingerido alcohol o si toma medicamentos que puedan afectar la vista, su capacidad de discernimiento o el control del cuerpo.
- Utilice el equipo de protección personal. Vea las instrucciones bajo el título Equipo de protección personal.
- No utilice nunca una máquina que haya sido modificada de modo que ya no coincida con la configuración original.
- No utilice nunca una máquina defectuosa. Siga las instrucciones de mantenimiento, control y servicio de este manual. Algunas medidas de mantenimiento y servicio deben ser efectuadas por especialistas formados y cualificados. Vea las instrucciones bajo el título Mantenimiento.
- Nunca deje que terceros utilicen la máquina sin asegurarse primero de que hayan entendido el contenido de este manual de instrucciones.

## Transporte y almacenamiento

No almacene ni transporte la máquina con el disco de corte montado.

Almacene la cortadora en lugar seguro fuera del alcance de los niños y personas no calificadas para su uso.

Todos los discos deben desmontarse de la cortadora después de su uso y conservarse bien. Conserve el disco de corte en un lugar seco y sin escarcha.

Los discos abrasivos deben manipularse con mucho cuidado. Los discos abrasivos deben ser conservados sobre una base firme y horizontal. Si los discos han sido suministrados con secantes, utilice planchas de relleno para que queden planos. El almacenaje de un disco abrasivo húmedo puede producir desequilibrio, lo cual comporta riesgo de daños.

Controle que los discos nuevos no hayan sufrido averías por el transporte o almacenamiento.

## Instrucciones generales de trabajo



**¡ATENCIÓN!** Este capítulo trata las reglas de seguridad básicas para trabajar con la cortadora. La información no puede sustituir nunca a los conocimientos, formación y experiencia práctica de un profesional. Si se enfrenta a alguna situación que le crea inseguridad en cuanto a seguir empleando la máquina, consulte con un experto. Consulte al concesionario, al taller de servicio o a un usuario de cortadora experimentado. No emplee la máquina en aplicaciones para las que no se considere plenamente cualificado.

## Reglas básicas de seguridad

- Observe el entorno para:
  - Comprobar que no hayan personas, animales, etc., que puedan influir en su control de la máquina.
  - Para impedir el riesgo de que los mencionados anteriormente entren en contacto con la cortadora.
- No usar en condiciones climáticas desfavorables. Por ejemplo, niebla densa, lluvia, viento fuerte, frío intenso, etc. Trabajar con mal tiempo es cansador y puede crear condiciones peligrosas, por ejemplo suelo resbaladizo.
- Antes de comenzar a trabajar con la máquina, controle siempre que el lugar esté libre y que los pies estén bien afirmados al terreno. Controle posibles obstáculos en caso de movimientos repentinos. Asegúrese de que no haya elementos que puedan caer y provocar daños al trabajar con la máquina. Tenga sumo cuidado al trabajar en taludes.
- Procure que ninguna prenda de vestir ni ninguna parte del cuerpo entre en contacto con el equipo de corte cuando gira.
- Manténgase apartado del equipo de corte cuando gira.
- La protección del equipo de corte debe estar siempre colocada cuando la máquina funciona.
- Controle que la zona de trabajo esté bien iluminada para lograr un entorno seguro.
- No traslade la máquina cuando el equipo de corte gira.
- Cerciórese siempre de tener una posición de trabajo segura y firme.

# INSTRUCCIONES DE SEGURIDAD

- Use la máquina exclusivamente en lugares con buena ventilación. Los descuidos pueden ocasionar daños graves o mortales.
- Cuando empiece a usar la máquina, mantenga la manguera de aire detrás suyo para evitar dañarla.

## Tronzado



**¡ATENCIÓN!** La distancia de seguridad de la cortadora es de 15 metros. Usted es el responsable de que no haya personas y animales dentro de la zona de trabajo. No empiece a cortar antes de que la zona de trabajo esté libre ni sin tener un apoyo seguro para los pies.

## Generalidades

- Inicie el corte con el motor a régimen máximo.
- Agarre siempre la máquina firmemente con ambas manos. Agarre con los dedos y pulgares alrededor de las empuñaduras.

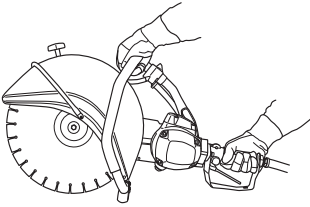

**¡ATENCIÓN!** La sobreexposición a las vibraciones puede producir trastornos vasculares o nerviosos en personas que adolecen de deficiencia circulatoria. Si advierte síntomas que puedan relacionarse con la sobreexposición a las vibraciones, consulte a un médico. Ejemplos de estos síntomas son: entumecimiento, pérdida de sensibilidad, "hormigueo", "puntadas", dolor, pérdida o reducción de la fuerza normal, y cambios en el color o la superficie de la piel. Normalmente estos síntomas se presentan en los dedos, las manos y las muñecas.

## Técnica de corte

La técnica que se describe a continuación es de índole general. Controle los datos de cada disco en lo referente al carácter de corte individual (por ejemplo, las hojas de diamante requieren menos presión de avance que los discos abrasivos).

- Apoye la pieza de trabajo por debajo de forma que se pueda predecir lo que puede ocurrir y para que el corte permanezca abierto al cortar.

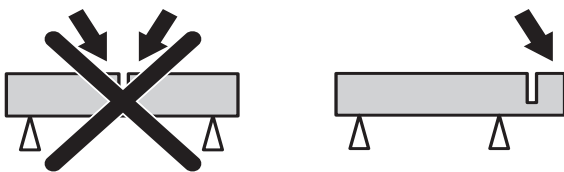

- Asegúrese de que el disco no toca en ningún objeto al arrancar la máquina.
- Corte siempre con el régimen máximo del motor.
- Empiece a cortar con suavidad, deje que la máquina trabaje sin forzar ni presionar el disco hacia adentro.

- Mueva el disco lentamente hacia adelante y atrás para obtener una superficie de contacto pequeña entre el disco y el material que se va a cortar. Así se mantiene baja la temperatura del disco y se obtiene un corte efectivo.

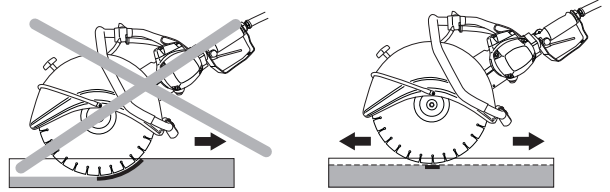

- Haga avanzar la máquina hacia abajo en línea con el disco de corte. La presión lateral puede destruir el disco de corte y es muy peligrosa.



- La protección del equipo de corte se debe ajustar de modo que la parte posterior toque en la pieza de trabajo. Entonces, la protección acumula las salpicaduras y chispas del material cortado y son apartadas del usuario.

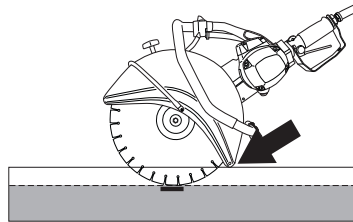

**¡ATENCIÓN!** No corte nunca con el lado del disco porque seguramente se dañará, se romperá o causará serios daños. Utilice solamente el filo.

No incline la cortadora hacia un costado porque el disco puede atascarse o romperse y causar lesiones.

## Vibraciones del disco

El disco puede ovalarse y vibrar si se utiliza una presión de avance demasiado alta.

Una presión de avance más baja puede impedir la vibración. De no ser así, cambie el disco. El disco nuevo debe ser adecuado para el material que se va a cortar.

## Medidas preventivas de las reculadas



**¡ATENCIÓN!** Las reculadas pueden ser muy rápidas, instantáneas y violentas, y pueden lanzar la cortadora y el disco de corte contra el usuario. Si se produce una reculada con el disco en movimiento y éste toca en el usuario, hay riesgo de daños muy graves e incluso peligro de muerte. Es importante comprender la causa de la reculada y que se puede evitar procediendo con cautela y usando una técnica de trabajo adecuada.



# INSTRUCCIONES DE SEGURIDAD

## ¿Qué es la reculada?

La reculada es una reacción súbita en la que la cortadora y el disco de corte son despedidos cuando el cuadrante superior del disco (llamado sector de riesgo de reculada) toca en un objeto.

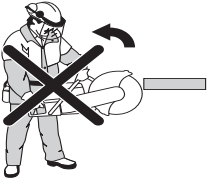

## Reglas básicas

- No empezar nunca a cortar con el cuadrante superior del disco de corte que se muestra en la figura; el llamado sector de riesgo de reculada.

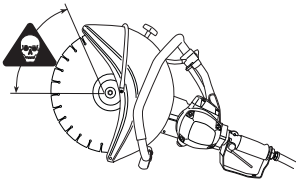

- Agarre siempre la máquina firmemente con ambas manos. Agarre con los dedos y pulgares alrededor de las empuñaduras.

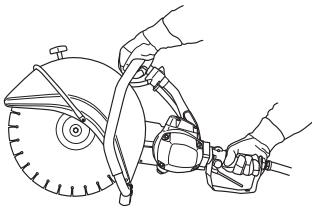

- Manténgase bien parado y con buen equilibrio.
- Corte siempre con el régimen máximo del motor.
- Sitúese a una distancia cómoda de la pieza de trabajo.
- Tenga cuidado al introducirla en un corte ya comenzado.
- No corte nunca a una altura superior a la de sus propios hombros.
- Controle que la pieza que está cortando no se mueva y en general que no ocurran cosas no previstas que puedan comprimir el corte y atascar el disco.

## Pull in (frenado)

El efecto de tirón se produce cuando la parte inferior del disco es detenida súbitamente o si se cierran los lados del corte. (Para evitarlo, vea los titulares “Reglas básicas” y “Apriete/rotación” más abajo.)

## Atasco /Rotación

El atasco se produce cuando el corte se cierra. La máquina puede ser arrastrada hacia abajo repentinamente con un movimiento muy fuerte.

## Para evitar atascos

Apoyar la pieza a cortar de modo que el corte quede abierto mientras trabaja y hasta terminar.



## Discos de corte



**¡ATENCIÓN! Un disco de corte puede romperse y provocar daños graves al operario.**

**No utilice nunca un disco de corte cuyo régimen nominal sea inferior al de la máquina.**

**No usar nunca un disco de corte para ningún material al que no está destinado.**



**¡ATENCIÓN! Al cortar materiales plásticos con disco de diamante o disco de rescate hay riesgo de reculada porque el material se funde con el calor generado al cortar y se adhiere al disco.**

## Generalidades

Hay dos versiones básicas de disco de corte: Discos abrasivos y hojas de diamante.

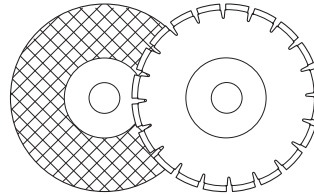

Desmunte siempre el disco de corte para transportar la cortadora.

Utilice un buje adecuado para el disco de corte que se utilizará en la máquina. Vea las instrucciones del apartado “Montaje del disco de corte”.

Los discos de corte de gran calidad suelen ser los más económicos. Los discos de corte de calidad inferior tienen a menudo una capacidad de corte peor y menor durabilidad, lo cual se traduce en unos costes mayores con respecto a la cantidad de material cortado.

## Refrigeración por agua



**¡ATENCIÓN! La refrigeración por agua, que se utiliza para cortar hormigón, enfría el disco, alarga su durabilidad y reduce la formación de polvo. Entre sus desventajas cabe mencionar las dificultades a temperaturas muy bajas, el riesgo de daños en el suelo y otros elementos de hormigón y el riesgo de resbalamiento.**

Después de utilizar un disco abrasivo con refrigeración por agua, haga funcionar el disco durante medio minuto aproximadamente para que se seque. El almacenaje de un disco abrasivo húmedo puede producir desequilibrio, lo cual comporta riesgo de daños.

## Máquinas de mano de alta velocidad

Nuestros discos de corte están fabricados para cortadoras portátiles de gran velocidad. Si se usan discos de corte de otras marcas, controlar que cumplen con todas las normativas y criterios aplicables a este tipo de cortadoras.

# INSTRUCCIONES DE SEGURIDAD

## Tipos especiales

Ciertos discos están diseñados para un equipo estacionario provisto de accesorios para cortar rieles. Estos discos no deben ser utilizados con cortadoras portátiles.

Consulte siempre a las autoridades para estar seguro de cumplir con el reglamento en vigor.

## Discos abrasivos

El material cortante de estos discos consiste en granos abrasivos ligados con adhesivos orgánicos. Los discos "reforzados" consisten en una base de textil o fibra que, en caso de una rotura o daño del disco, impide que éste se astille completamente a un régimen máximo de trabajo.

El rendimiento de un disco se determina por el tamaño de los granos abrasivos y por el tipo y dureza de los aglomerantes orgánicos.

Discos abrasivos, tipos y aplicaciones		
Aplicaciones		
Tipo de disco	Material	Refrigeración por agua
Hormigón	Hormigón, asfalto, albañilería de piedra, hierro fundido, aluminio, cobre, latón, cables, goma, plástico, etc.	Se puede usar para reducir la formación de polvo. Después de utilizar un disco abrasivo con refrigeración por agua haga funcionar el disco durante medio minuto aproximadamente para que se seque.
Metal	Acero, aleaciones de acero y otros metales duros.	NO se recomienda

El disco de corte debe estar especificado para una velocidad igual o mayor que la indicada en la placa de la máquina. No utilice nunca un disco de corte cuyo régimen nominal sea inferior al de la máquina.

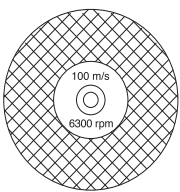

Controle que el disco no tenga grietas ni otros daños.

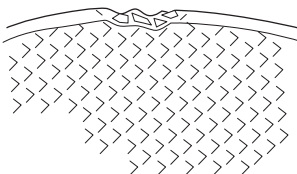

Pruebe el disco abrasivo colgándolo de un dedo y golpeándolo suavemente con el mango de un destornillador o similar. Si el disco no produce un sonido de tonalidad clara y limpia, es señal de que está dañado.



## Hojas de diamante

Las hojas de diamante están compuestas por un armazón de acero provisto de segmentos conteniendo diamantes industriales.

Las hojas de diamante tienen un menor coste por operación de corte, requieren menos cambios de hoja y proporcionan una profundidad de corte constante.

Al utilizar una hoja de diamante, procure que gire en el sentido indicado por la flecha marcada en la hoja.

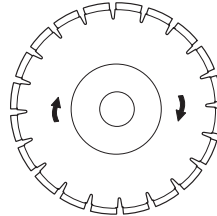

Use siempre una hoja de diamante afilada. Afile la hoja cortando en un material blando como gres o ladrillo.

Las hojas de diamante están disponibles en varios grados de dureza. Las hojas de diamante 'blandas' tienen una durabilidad relativamente corta y una capacidad de corte grande. Se utilizan para materiales duros como granito y hormigón. Las hojas de diamante 'duras' tienen mayor durabilidad, una capacidad de corte menor, y se deben utilizar en materiales blandos como ladrillo y asfalto.

## Afilado de hojas de diamante

Las hojas de diamante pueden volverse romas si se utiliza una presión de avance errónea o al cortar materiales como por ejemplo hormigón muy armado. El trabajo con una hoja de diamante roma comporta recalentamiento, lo que puede causar que se suelten segmentos de diamante.

Afile la hoja cortando en un material blando como gres o ladrillo.

## Material

Es ventajoso emplear las hojas de diamante para todo tipo de albañilería, hormigón armado y otros materiales compuestos. No se recomienda utilizar hojas de diamante para cortar metales.

## Hojas de diamante para corte húmedo



**¡ATENCIÓN! Refrigere las hojas de diamante para corte húmedo continuamente con agua para impedir recalentamiento que puede causar la rotura de la hoja y que se suelten trozos con el riesgo consiguiente de daños.**

Las hojas de diamante para corte húmedo se deben irrigar con agua durante el corte para enfriarlas y ligar el polvo que se forma al cortar.

## Hojas de diamante para corte seco

Las hojas de diamante para corte seco son una nueva generación de discos de corte que no requieren refrigeración por agua. No obstante, las hojas de diamante todavía son dañadas por una temperatura excesiva. Es económicamente positivo dejar que la hoja se enfríe, simplemente sacándola del corte cada 30-60 segundos y dejándola rotar en el aire durante 10 segundos.

# MONTAJE

## Montaje

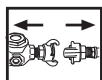

**¡ATENCIÓN! Desacople siempre la máquina de las mangueras de aire antes de efectuar trabajos de limpieza, montaje y mantenimiento.**

## Montaje del disco de corte

Los discos de corte Husqvarna están homologados para cortadoras manuales. Los discos de corte se fabrican en tres diámetros distintos de agujero central: 20mm (0,787"), 22,2mm (7/8") y 25,4mm (1"). Para adaptar la máquina al agujero central del disco de corte se utilizan bujes que se adaptan al eje de la máquina. Utilice el buje de diámetro correcto! Los discos de corte están marcados con el diámetro del agujero central.

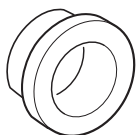

El disco se coloca en el buje (C) entre la arandela de brida interior (A) y la arandela de brida (B). La arandela de brida se gira para que se adapte al eje.

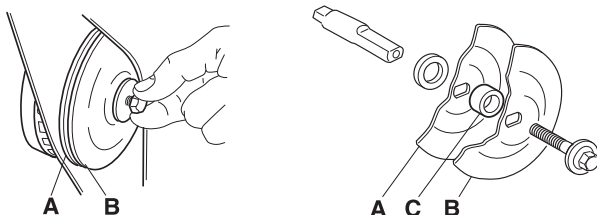

El tornillo que sostiene el disco de corte debe apretarse con un par de 15-25 Nm.

El eje se puede bloquear insertando un destornillador o similar en el agujero de la protección de correa.

Al montar una hoja de diamante en la cortadora, procure que gire en el sentido indicado por la flecha de la hoja.

Al sustituir el disco de corte por un disco nuevo, controle las arandelas de brida y el eje motriz. Vea las instrucciones del capítulo 'Control del eje motriz y las arandelas de brida'.

## Control del eje motriz y las arandelas de brida



Controle que las roscas del eje no estén dañadas.

Compruebe que las superficies de contacto del disco de corte y las arandelas de brida están intactas, que son del tamaño correcto, que están limpias y que se mueven adecuadamente en el eje motriz.

No utilice arandelas de brida torcidas, picadas, golpeadas o sucias. No utilice arandelas de brida de tamaños diferentes.

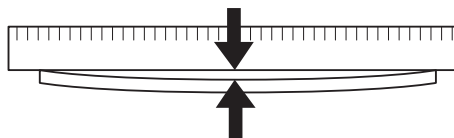

## Brazo de corte

Es posible girar el brazo de corte 180° para colocar el disco de en el otro lado del brazo. Esto facilita el corte cerca de obstáculos como paredes, suelos y similares. El brazo de corte y la correa de transmisión se sueltan de la misma forma que para el cambio de correa de transmisión. Vea las instrucciones del capítulo 'Cambio de la correa de transmisión'.

Afloje el tornillo de tope de la protección y la manguera de agua.

Gire el brazo 180° y monte de nuevo las piezas, atornillándolas de la misma forma que antes.

Si utiliza una hoja de diamante también debe girarla para que rote en sentido correcto. La hoja de diamante debe rotar en el sentido indicado por la marca de flecha de la hoja.

## La protección debe estar siempre montada en la máquina.

La protección debe estar siempre montada en la máquina.

La protección del equipo de corte se debe ajustar de modo que la parte posterior toque en la pieza de trabajo. Entonces, la protección acumula las salpicaduras y chispas del material cortado y son apartadas del usuario.

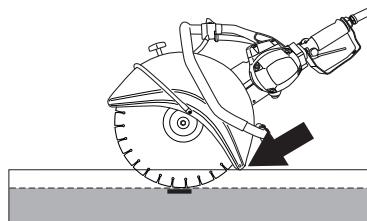

# ARRANQUE Y PARADA

## Arranque y parada



**¡ATENCIÓN!** Antes de arrancar, observe lo siguiente:

Mantenga una postura estable y asegúrese de que el disco de corte no puede entrar en contacto con ningún objeto.

Asegúrese de que no haya terceros desautorizados en la zona de trabajo.

## Arranque

- Agarre la empuñadura delantera con la mano izquierda.

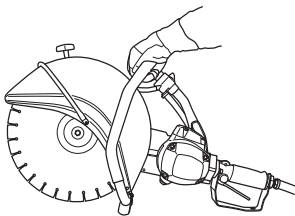

- Agarre la empuñadura trasera con la mano derecha.

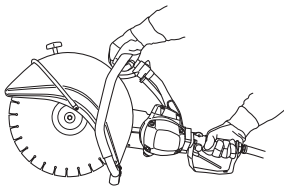

- Presione el bloqueador de acelerador con el pulgar derecho y presione el acelerador.

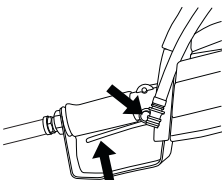

## Parada

El motor se para soltando el acelerador.

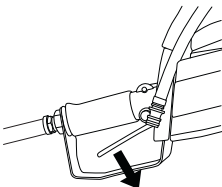

# MANTENIMIENTO

## Mantenimiento

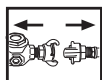

**¡ATENCIÓN!** Antes de efectuar controles y/o trabajos de mantenimiento en la máquina, desacople siempre la manguera de aire.

### Tensado de la correa de transmisión

La correa de transmisión está totalmente encapsulada y bien protegida contra el polvo y la suciedad.

Para tensar la correa de transmisión, afloje las tuercas que fijan el brazo de corte.

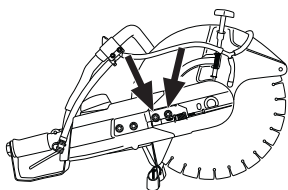

Seguidamente, enrosque el tornillo de ajuste para que la tuerca rectangular quede frente a la marca del envoltente. Así, la correa recibe automáticamente el tensado correcto.

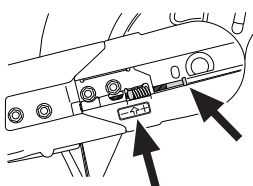

Apriete las dos tuercas que fijan el brazo de corte.

### Cambio de la correa de transmisión

Primero, afloje las tuercas y seguidamente el tornillo de ajuste para que se suelte el tensado de la correa.

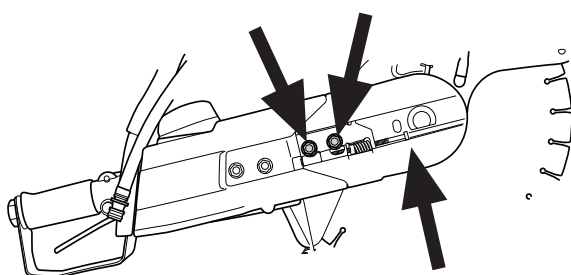

Seguidamente quite las tuercas y saque el envoltente de correa delantero.

Ahora el equipo de corte está suelto y se puede sacar del motor. A continuación, saque el envoltente de correa trasero aflojando los tres tornillos que fijan el envoltente.

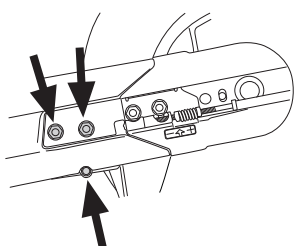

Saque la correa vieja y monte la correa nueva. Arme el brazo de corte con la sección de motor y tense la correa con el tornillo de ajuste. Una correa nueva se debe reajustar después de aproximadamente 30 minutos de funcionamiento.

### Control del eje motriz y las arandelas de brida

Controle que las roscas del eje no estén dañadas. Compruebe que las superficies de contacto del disco de corte y las arandelas de brida están intactas, que son del tamaño correcto, que están limpias y que se mueven adecuadamente en el eje motriz.

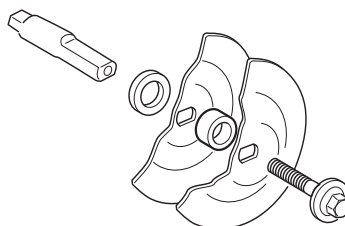

No utilice arandelas de brida torcidas, picadas, golpeadas o sucias. No utilice arandelas de brida de tamaños diferentes.

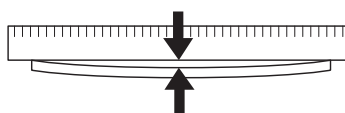

### Refrigeración por agua

Compruebe que el grifo de agua funciona. Para abrir el grifo de agua, gírelo hasta la posición abierta.

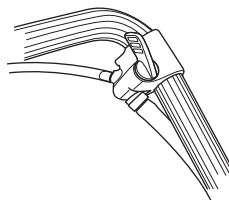

Para cerrar el grifo de agua, gírelo hasta la posición cerrada.

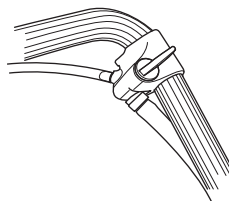

### Filtro de agua

Revisar el filtro y limpiarlo si es necesario

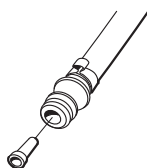

## Mantenimiento diario

Haga el control siguiente diariamente antes de empezar a usar la máquina.

- 1 Compruebe que los tornillos y las tuercas estén apretados.
- 2 Compruebe que la manguera está intacto y en buen estado.
- 3 Ponga en marcha la fuente energética y controle que la cortadora funciona, arrancándola con el acelerador situado en la empuñadura trasera. Controle que el disco de corte se para al soltar el acelerador.
- 4 Control de la protección del disco de corte
- 5 Control del estado del disco de corte.
- 6 Controle el tensado de la correa de transmisión.
- 7 Compruebe que el compresor que se va a utilizar suministra la presión de aire correcta, 7 bar, y el caudal de aire correcto, 2,8-3,5 m<sup>3</sup>/min para K40 y 2,0-2,4 m<sup>3</sup>/min para K30.
- 8 Utilice una manguera de aire de como mínimo 3/4" (19 mm).
- 9 Elimine la suciedad y la humedad de las mangueras con aire antes de acoplar la máquina.
- 10 Conecte la manguera de aire a la máquina y fije los acoplamientos. Active la presión de aire y compruebe que no haya fugas.
- 11 Antes de emplear la máquina, cierre el suministro de aire y suelte la presión. Compruebe que el depósito de aceite está lleno de aceite para máquinas neumáticas. Si no se usa el depósito dosificador de aceite, se puede introducir una pequeña cantidad de aceite directamente en la manguera de aire. Posteriormente cuando se arranca la máquina el motor es lubricado por el aceite soplado a través de él.
- 12 Utilice un compresor con separador de humedad.
- 13 Inspeccionar el mando de ajuste de agua.
- 14 Controle el funcionamiento del filtro de agua.

## Las reparaciones del motor pueden ser muy caras.

Los factores siguientes pueden causar avería del motor:

- 1 Empleo de la máquina sin depósito de dosificación de aceite acoplado.
- 2 Agua de condensación en el suministro de aire, causada por condensación en las mangueras, el depósito del compresor, las válvulas, etc. La condensación produce oxidación en los componentes metálicos interiores del motor.
- 3 Mangueras de aire o acoplamientos de aire sucios.
- 4 Sistema de aire no limpiado. Se entiende por limpiado que se introduce una pequeña cantidad de aceite en el motor y se pone en marcha la máquina para que el aceite sea soplado a través del motor. El aceite limpia toda la humedad y mantiene bien protegidos los componentes del motor. Debe utilizarse aceite para máquinas neumáticas. Consulte con el concesionario acerca del tipo de aceite adecuado.

**No utilice aceite para motores ni aceite hidráulico.**



# DATOS TÉCNICOS

## Datos técnicos

Datos técnicos	K30	K40
<b>Motor</b>		
Consumo de aire, m <sup>3</sup> /min	2,0-2,4	2,8-3,5
Presión máxima de aire, bar	7	7
Tamaño recomendado de la manguera de aire, pulgadas/mm	3/4 / 19	3/4 / 19
Tamaño de la entrada de aire, pulgadas/mm	3/4 / 19	3/4 / NPT hona
Sistema de transmisión, correa trapezoidal	SPZ	SPZ
Velocidad máxima en el eje de salida, rpm	5100	5400
<b>Peso</b>		
Cortadora sin disco de corte, kg	8,7	9,9
Lubricante	Aceite anticongelante para herramientas neumáticas	Aceite anticongelante para herramientas neumáticas
<b>Emisiones de ruido (vea la nota 1)</b>		
Nivel de potencia acústica medido dB(A)	106	107
Nivel de potencia acústica garantizado L <sub>WA</sub> dB(A)	106	107
<b>Niveles acústicos (vea la nota 2)</b>		
Nivel de presión acústica en el oído del usuario, dB(A)	89	92
<b>Niveles de vibraciones, a<sub>hv</sub> (vea la nota 3)</b>		
Mango delantero, m/s <sup>2</sup>	7,2	9,5
Mango trasero, m/s <sup>2</sup>	3,8	5,2

Nota 1: Emisiones sonoras en el entorno medidas como potencia acústica (L<sub>WA</sub>) según la directiva CE 2000/14/CE.

Nota 2: Nivel de presión sonora conforme a EN 792-7/A1. Los datos referidos del nivel de presión sonora tienen una dispersión estadística habitual (desviación típica) de 1,0 dB (A).

Nota 3: Nivel de vibración conforme a EN 792-7/A1. Los datos referidos del nivel de vibración poseen una dispersión estadística habitual (desviación típica) de 1 m/s<sup>2</sup>.

## Equipo de corte

Disco de corte	Velocidad periférica máxima, m/s
12" (300 mm)	80
14" (350 mm)	100

## Declaración CE de conformidad

### (Rige sólo para Europa)

**Husqvarna AB**, SE-433 81 Göteborg, Suecia, teléfono: +46-31-949000, garantiza por la presenta que la cortadora **Husqvarna K 30, K 40** a partir del número de serie de 2010 (el año se indica con texto en la placa de características seguido de un número de serie) cumple con las disposiciones de la DIRECTIVA DEL CONSEJO 72/23/CEE

- **2006/42/CE** «relativa a máquinas» del 17 de mayo de 2006.
- **2000/14/CE**, "sobre emisiones sonoras en el entorno" del 8 de mayo de 2000.

Se han aplicado las siguientes normas: EN ISO 12100:2003, EN 792-7/A1:2008, EN 983/A1:2008.

Göteborg, 29 de diciembre de 2009

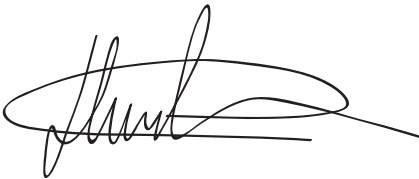

Henric Andersson

Vicepresidente, jefe de la sección de cortadoras y maquinaria para la construcción

Husqvarna AB

(Presentante autorizado de Husqvarna AB y responsable de la documentación técnica.)

**Instrucciones originales**



**1153346-46**

**2014-09-01**