

Käsitsemisõpetus  
**K 40, K 30**



Loe käsitsemisõpetus põhjalikult läbi, et kõik eeskirjad oleksid täiesti arusaadavad, enne kui seadet kasutama hakkad.

**Estonian**

# SÜMBOLITE TÄHENDUS

## Sümbolite tähendus

ETTEVAATUST! Vääralt või hooletult kasutamisel võib seade olla ohtlik, põhjustada raskeid vigastusi või kasutaja ja teiste inimeste surma.



Loe käsitlemisõpetus põhjalikult läbi, et kõik eeskirjad oleksid täiesti arusaadavad, enne kui seadet kasutama hakkad.



Kasuta alati:

- Heakskiidetud kaitsekiivrit
- Heakskiidetud kõrvaklappe
- Kaitseprillid või näokaitse
- Lõikamisel tekib tolm, mida on ohtlik sisse hingata. Kasutage alati heaks kiidetud hingamiskaitset. Jälgige, et ventilatsioon oleks korralik.



Seade vastab EL kehtivatele direktiividele.



**Ülejäänud seadmel toodud sümbolid/tähised vastavad erinevates riikides kehtivatele sertifitseerimisnõuetele.**

Võtke seade õhuvooliku küljest lahti, enne kui hakkate tegema seadmele hooldust või kontrolli.

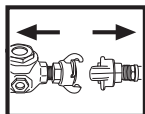

Kasuta alati heakskiidetud kaitsekindaid.



Korrapärane puhastus vajalik.

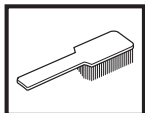

Visuaalne kontroll.

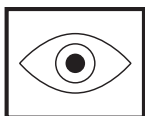

Kanna kaitseprille või näokaitset.



## Sisukord

### SÜMBOLITE TÄHENDUS

Sümbolite tähendus ..... 2

### SISUKORD

Sisukord ..... 3

### MIS ON MIS?

Lõikuri osad ..... 4

### OHUTUSEESKIRJAD

Meetmed enne uue seadme kasutusele võtmist ..... 5

Isiklik ohutusvarustus ..... 5

Seadme ohutusvarustus ..... 6

Seadme ohutusvarustuse kontroll ja hooldus ..... 6

Üldised ohutuseeskirjad ..... 7

Üldised tööeeskirjad ..... 7

Lõikekettad ..... 9

### KOOSTAMINE

Koostamine ..... 11

Lõikeketta paigaldamine ..... 11

Lõikeketta kate ..... 11

### KÄIVITAMINE JA SEISKAMINE

Käivitamine ja seiskamine ..... 12

### HOOLDUS

Hooldus ..... 13

### TEHNILISED ANDMED

Tehnilised andmed ..... 15

Lõikeosa ..... 15

EÜ kinnitus vastavusest ..... 15

# MIS ON MIS?

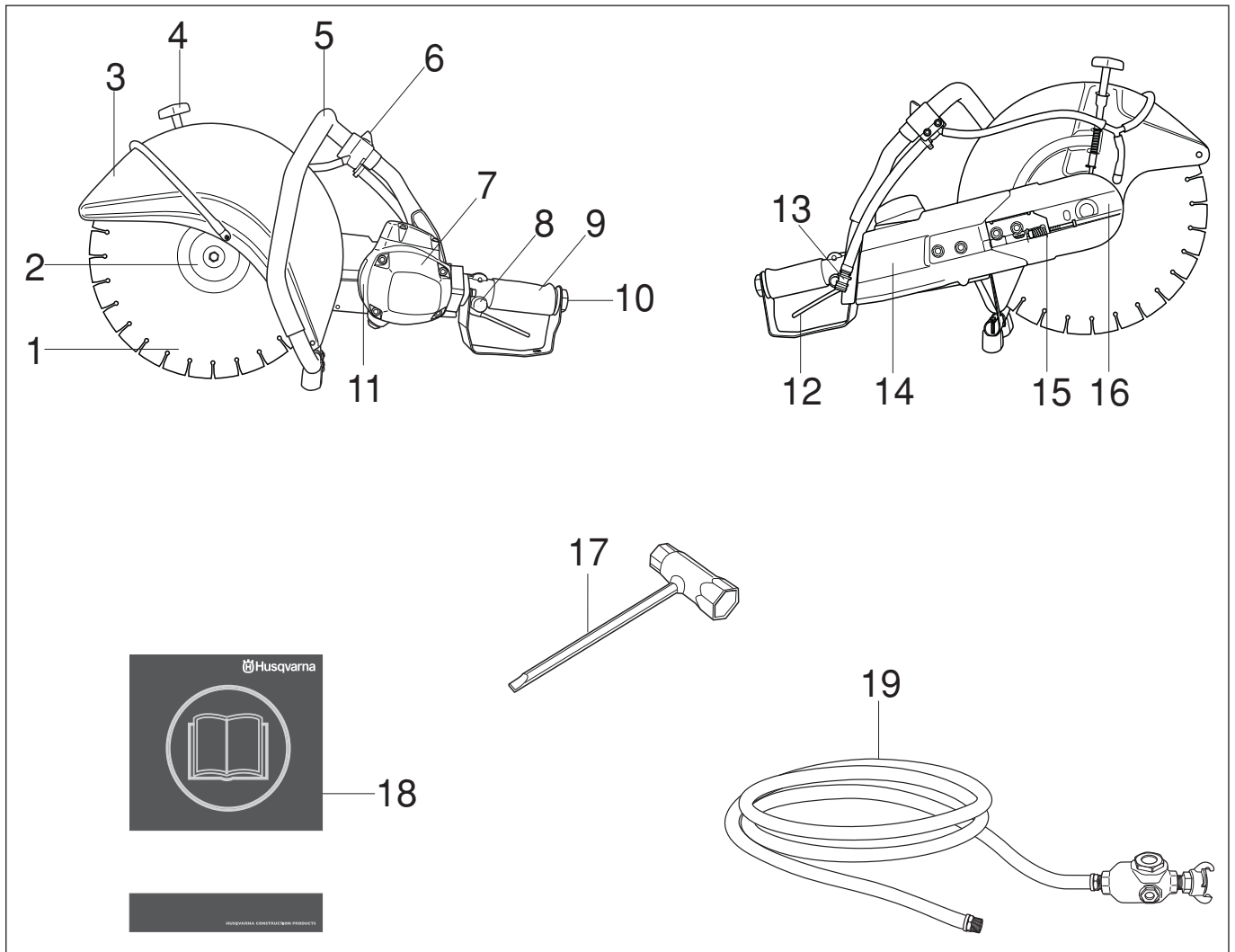

## Lõikuri osad

- |                          |                        |
|--------------------------|------------------------|
| 1 Lõikeketas             | 11 Tüübisilt           |
| 2 Äär                    | 12 Gaasihoob           |
| 3 Lõikeketta kate        | 13 Veeliitmik filtriga |
| 4 Turvapidur             | 14 Rihmakaitse         |
| 5 Esikäepide             | 15 Rihmapingutaja      |
| 6 Veekraan               | 16 Lõikeõlg            |
| 7 Õhumootor              | 17 Kombivõti           |
| 8 Gaasihoova pidur       | 18 Käsitsemisõpetus    |
| 9 Tagumine käepide       | 19 Õhuvoolik           |
| 10 Õhuvooliku ühendamine |                        |

# OHUTUSEESKIRJAD

## Meetmed enne uue seadme kasutusele võtmist

- See käes hoitav lõikur töötab suruõhu jõul. Seade ühendatakse kompressoriga rõhuga 7 bar ja tootlikkusega 2,8–3,5 m<sup>3</sup>/min K40 jaoks ja 2,0–2,4 m<sup>3</sup>/min K30 jaoks.
- Loe käsitlemisõpetus hoolikalt läbi.
- Kontrollige, et lõikeketas oleks õigesti paigaldatud (vaadata peatükki "Paigaldamine").
- Kontrollige, et õhuvoolik oleks heas korras ja täiesti terve.

Kontrolli lõikemasinat korrapäraselt oma Husqvarna-edasimüüja juures ning lase neil teha vajalikke seadistamisi ja parandusi.



**ETTEVAATUST!** Seadme algset ehitust ei tohi muuta ilma tootja loata. Kasutage ainult originaalosi. Kooskõlastuseta muudatused ja mitteoriginaalosalad võivad põhjustada ohtlikke kahjustusi nii kasutajale endale kui juuresviibijaile.



**ETTEVAATUST!** Lõikamis-, lihvimis-, puurimis- ja poleerimistöodel võib tekkida tolmu või gaase, mis sisaldavad kahjulikke kemikaale. Tehke kindlaks, milliste materjalidega te töötate ja kasutage vastavalt sellele sobivat hingamisteede kaitset või kaitsemaski.



**ETTEVAATUST!** Ketaslõikur on ohtlik tööriist, kui seda valesti või hooletult kasutada ja põhjustada isegi eluohtlikke vigastusi. Väga tähtis on, et te loeksite selle kasutamishendi läbi ja kõigest aru saaksite.

Husqvarna Construction Products püüab pidevalt toodete konstruktsiooni paremaks muuta. Husqvarna jätab endale õiguse muuta seadmete konstruktsiooni ilma sellest ette teatamata.

Kõik selles kasutamishendis toodud andmed ja teave on kehtiv trükkitoimetamise kuupäeva seisuga.

## Isiklik ohutusvarustus



**ETTEVAATUST!** Seadmega töötamisel tuleb kasutada ettenähtud isiklikku kaitsevarustust. Isiklik kaitsevarustus ei välti õnnetusi, kuid vähendab vigastuste astet. Palu seadme müüjalt abi sobiva varustuse valimisel.

- Kaitsekiiver
- Kõrvklapid
- Kaitseprillid või näokaitse

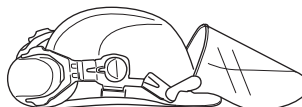

- Hingamiskaitse

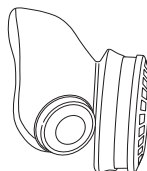

- Tugevad kindad, millega on kerge esemeid haarata.

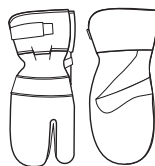

- Hästiistuv vastupidav rõivastus, mis on mugav ja avar.



- Kasutage löigatavale materjalile vastavat jalakaitset.
- Teraskaitsega mittelibisevad kaitsepadad



- Kanna hoolt, et esmaabivaru oleks alati käepärast.



# OHUTUSEESKIRJAD

## Seadme ohutusvarustus

Käesolevas käsitletakse seadme ohutusvarustust, selle toimimist, kontrollimist ning põhihooldust, mis tagab ohutu töö. Peatükis Mis on mis? on näidatud detailide paiknemine seadmel.



**ETTEVAATUST!** Ära kunagi kasuta seadet, mille ohutusvarustus on puudulik. Järgi käesolevas toodud kontrolli- ja hooldusjuhiseid.

## Gaasihoob

Gaasihooba kasutatakse seadme sisse- ja väljalülitamiseks.

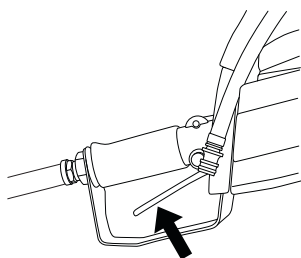

## Gaasihoova pidur

Gaasihoova pidur on konstrueeritud selleks, et ära hoida gaasihoova juhuslikku aktiveerumist. Kui pidur (A) sisse lülitada, vabaneb gaasihoob (B).

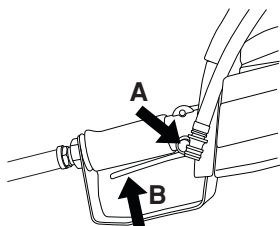

Gaasihoova pidur jääb sisse lülitatuks nii kauaks, kuni gaas on sisse lülitatud. Kui käepide vabastada, lähevad nii gaasihoob kui gaasihoova pidur jälle algasendisse. Selleks on seadmel kaks sõltumatut vedrusüsteemi. Selles asendis jääb seade seisma ja gaasihoob lukustub.

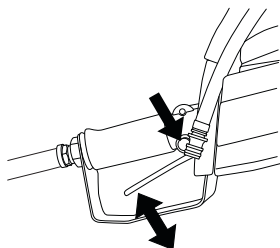

## Lõikeketta kate

Kaitse on lõikeketta peal ja selle ülesandeks on kaitsta töötajat lõikamisel tekkivate osakeste eest.

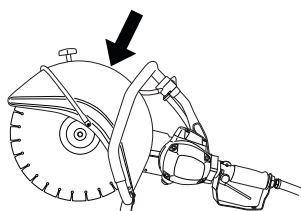

## Seadme ohutusvarustuse kontroll ja hooldus



**ETTEVAATUST!** Seadme hooldus ja parandamine nõuab eraldi väljaõpet. See kehtib eriti ohutusvarustuse kohta. Kui seade ei vasta allpool toodud nõuetele, vii see hoolduspunkti. Meie toodetele on tagatud professionaalne hooldus ja parandus. Kui seadme müüja ei tegele hooldusega, palu teda juhatada sind lähimasse hoolduspunkti.

## Gaasihoova käivitamise ja seiskamise kontroll.

Käivitage seade, laske gaasihoob lahti ja kontrollige, kas mootor ja lõikeketas jäävad seisma.

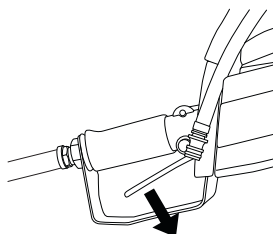

## Gaasihoova piduri kontroll.

Kontrollige, kas gaasihoob on lukustatud, kui gaasihoova pidur on algasendis.

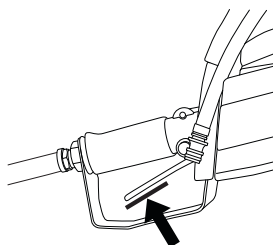

Lülitage sisse gaasihoova pidur ja kontrollige, kas ta läheb tagasi algasendisse, kui ta vabastada.

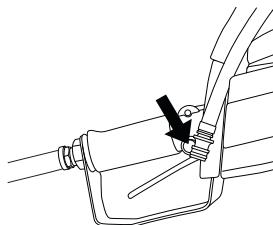

Kontrollige, kas gaasihoob ja gaasihoova pidur liiguvad kergelt ja kas nende tagasitõmbevedrusüsteemid töötavad.

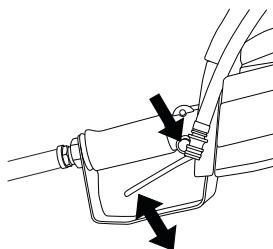

Käivitage seade, laske gaasihoob lahti ja kontrollige, kas mootor ja lõikeketas jäävad seisma.

# OHUTUSEESKIRJAD

## Lõikeketta kaitsekatte kontroll



**ETTEVAATUST!** Enne seadme käivitamist tuleb alati kontrollida, et kaitse oleks õigesti paigaldatud. Kontrollige, kas lõikeketas on terve ja õigesti paigaldatud. Kahjustatud lõikeketta kasutamine võib põhjustada õnnetuse. Juhised on toodud Koostamist käsitlevas alajaotuses.

Kontrollige, kas kaitse on kahjustamata ja kas sellel pole pragusid või deformatsioone.

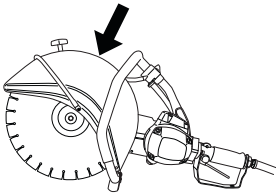

## Üldised ohutuseeskirjad

- Ketaslõikur on ette nähtud kõvade materjalide, nagu müüritise lõikamiseks. Pehmete materjalide lõikamisel on löögioht. Juhised on toodud alajaotuses Kuidas vältida tagasiviskumist.
- Ära alusta tööd lõikuriga enne, kui sa pole korralikult juhendit läbi lugenud ja kõigest aru saanud. Hooldustoiminguid, mida pole kasutusjuhendis punktis "Ketaslõikuri kontroll ja hooldus" kirjeldatud, tuleb lasta teha kompetentsetel spetsialistidel.
- Ära kunagi tööta seadmega, kui oled väsinud, alkoholi tarvitanud või kui oled saanud ravimit, mis mõjub su nägemisele, otsustus- või keskendumisvõimele.
- Kanna isiklikku ohutusvarustust. Juhised on toodud alajaotuses Isiklik ohutusvarustus.
- Ära kunagi kasuta seadet, mille ehitust on muudetud.
- Ära kasuta vigastatud seadet. Kontrolli ja hoolda seadet korrapäraselt, nagu käsitlemisõpetuses nõutud. Teatud hooldust tohib teha ainult vastava väljaõppe saanud spetsialist. Juhised on toodud alajaotuses Hooldus.
- Ära luba kellelgi seadet kasutada enne, kui oled kindel, et ta on kasutamiseõpetuse sisust aru saanud.

## Transport ja hoiustamine

Ketaslõikuri hoiustamisel ja veol peab lõikeketas olema ära võetud.

Ketaslõikurit tuleb hoida lukustatud ruumis, kus talle lapsed ja kõrvalised isikud ligi ei pääse.

Ketas võetakse alati peale tööd ketaslõikurilt maha ja hoiustatakse hoolikalt. Lõikekettaid hoiustatakse kuivas kohas ja hoitakse külma eest.

Eriti ettevaatlikult tuleb käsitseda lihvimiskettaid. Lihvimiskettad ladustatakse tasasele ja kindlale rõhtpinnale. Kui kettad on tarnitud koos alusega, tuleb ketaste vahele panna täitematerjali, et nad jääksid tasasele pinnale. Kui abrasiivketast hoiustatakse niiskelt, võib see kaotada tasakaalu ja seetõttu võivad tekkida kahjustused.

Vaadake alati üle uued kettad, et neil poleks ladustamise või vedude kahjustusi.

## Üldised tööeeskirjad



**ETTEVAATUST!** Selles osas käsitletakse põhilisi ohutusreegleid lõikeseadmega töötamisel. Pidage meeles, et toodud teave ei asenda teadmisi ja oskusi, mida vastava ala ametimees on omandanud väljaõppel ja igapäevases töös. Kui teil tuleb seadmega töötamisel ette olukord, kus te tunnete ennast ebakindlalt, küsige parem asjatundja käest nõu. Pöörduge oma edasimüüja, hooldustöökoja või kogunud asjatundja poole, et nõu küsida. Ärge võtke tööd ette, kui te ei ole selleks saanud piisavat ettevalmistust.

## Põhilised ohutuseeskirjad

- Vaata ringi:
  - Tee kindlaks, et tööpiirkonnas ei oleks inimesi, loomi ega midagi muud, mis võiks häirida sinu kontrolli seadme üle.
  - Takistamaks eelnimetatuil lõikeketast puutumast.
- Välti kasutamist halbade ilmastikuolude korral. Halbadeks ilmastikuoludeks on tihe udu, tugev tuul, tugev pakane jmt. Külma ilmaga töötamine on väga väsitav ja sellega kaasneb muid ohte, nagu libe maapind.
- Ärge kunagi alustage tööd enne, kui tööala pole vaba ja jalgealune kindel. Vaadake ringi, et poleks takistusi ees, kui tuleb vajadus ootamatult liikuda. Veenduge, et töötamise ajal midagi alla ei kuku. Olge eriti ettevaatlik, kui teil tuleb töötada kaldpinnal.
- Jälgige, et riided või kehaosad ei satuks pöörleva lõikeosa teele.
- Hoidke ennast pöörlevast lõikeosast kaugemal.
- Kui seade töötab, peab lõikeosa kaitse alati olema oma kohal.
- älgige, et teie töökoht oleks hästi valgustatud, et tagada turvalised töötingimused.
- Ärge nihutage töötava lõikeosaga seadet.
- Jälgi alati, et sul oleks kindel ja püsiv jalgealune.
- Kontrollige, et seal, kus te ketaslõikuriga töötate, poleks elektrijuhtmeid või –liine.
- Jälgige, et õhuvoolik oleks teie taga, kui te alustate töötamist, et voolikule ei tekiks kahjustusi.

# OHUTUSEESKIRJAD

## Lõikamine



**ETTEVAATUST!** Lõikuri ohutusraadius on 15 meetrit. Seadme kasutaja vastutab selle eest, et sellesse raadiusesse ei satuks kõrvalisi inimesi või loomi. Ärge lülitage lõikeseadet sisse, kui tööpiirkond pole vaba ja kui teil pole kindlat jalgealust.

## Üldised näpunäited

- Käivitage lõikeseadme mootor maksimaalsel pöörlemiskiirusel.
- Hoidke lõikurit mõlema käega kindlalt kinni. Hoidke nii, et pöidlad ja sõrmed oleksid käepidemete ümber.

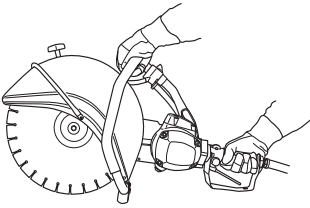

**ETTEVAATUST!** Tugeva vibratsiooniga töötamine võib põhjustada vereringe- või närvikahjustusi, eriti neil, kel on vereringehäireid. Pöördu arsti poole, kui ilmneb nähte, mis võivad olla vibratsioonist põhjustatud. Sellisteks nähtudeks on näiteks muudatused nahas või nahavärvus, surin, nõelatorkeid. Kui sõrmed, käelabad ja randmed jäävad tuimaks, tundetuks, nõrgaks, hakkavad surisema, tundub nõelatorkeid või nahal ilmneb värvimuudatusi, pöördu arsti poole.

## Lõiketehnika

Alljärgnevas kirjeldatakse üldisi töövõtteid. Kontrollige lõikekettal toodud andmeid, millest sõltub lõikamisviis (teemantkettaga lõikamisel tuleb avaldada väiksemat survet kui abrasiivketta puhul).

- Toetage lõigatavat materjali nii, et teil on ülevaade sellest, mis võib juhtuda ja et lõikesoon oleks kogu lõikamise kestel avatud.

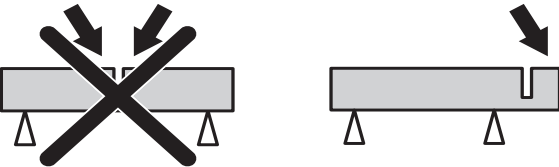

- Kontrollige, et käivitamisel lõikekettas millegi vastu ei puutuks.
- Lõigake alati maksimaalsel pöörlemiskiirusel.
- Alustage lõikamist ettevaatlikult, lastes seadmel töötada vabalt, surumata kettast jõuga.

- Liigutage lõikeketast aeglaselt edasi ja tagasi, et lõikamisel oleks kettal võimalikult väike kokkupuutepind lõigatava materjaliga. See hoiab lõikeketta temperatuuri all ega laseta kettast üle kuumeneda, mistõttu kettas lõikab tõhusamalt.

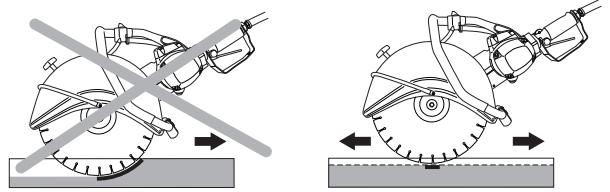

- Liigutage seadet otse edasi, et lõikekettas liiguks materjalisse otse. Ketta paindumine lõikamisel on väga ohtlik ja võib ketta lõhkuda.



- Lõikeosa kaitse paigaldatakse nii, et selle tagumine ots puudutaks lõigatavat materjali. Siis koonduvad lõikamisel tekkivad sädemed ja osakesed kaitse alla ega lenda kasutaja suunas.

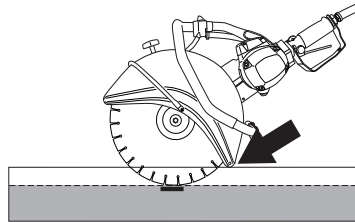

**ETTEVAATUST!** Jälgige, et te juhtumisi ei lõikaks ketta küljega, see kahjustab kettas kindlasti. Ketas võib murduda ja põhjustada raske õnnetuse. Kasutage ainult lõikavat osa. Ära kalluta kettalõikurit, sest kettas võib kinni jääda või puruneda ja põhjustada raske õnnetuse.

## Ketta vibreerumine

Kui kettale liiga kõvasti suruda, võib kettas minna loperguseks ja hakata vibreerima.

Nõrgemal survel ei teki vibratsiooni. Vastasel korral vahetage kettas. Kettas tuleb valida vastavalt sellele, millist materjali sellega tahetakse lõigata.



# OHUTUSEESKIRJAD

## Tagasiviskumise vältimine



**ETTEVAATUST!** Tagasilöök võib juhtuda silmapilkselt ja tagasilöök võib olla nii tugev, et paiskab lõikeseadme koos lõikekettaga lõikaja suunas. Kui siis veel lõikeketas pöörleb, võib see põhjustada raske ning isegi surmava vigastuse. Sellepärast peab teadma, mis võib tagasilööki põhjustada ja tundma õige töövõtteid ning töötama suure ettevaatusega.

### Mis on tagasiviskumine?

Tagasilöök tekib kiire reaktsioonina, kui lõikeketta ülemine veerand, nn. tagasilöögisektor, paiskub tagasi esemelt, millega ta kokku puutus.

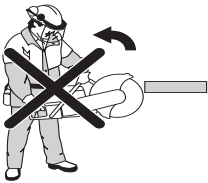

### Üldised eeskirjad

- Ärge alustage saagimist lõikeketta ülemise veerandiga ehk tagasilöögisektoriga, mis on näidatud joonisel.

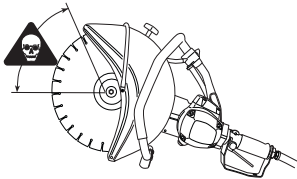

- Hoidke lõikurit mõlema käega kindlalt kinni. Hoidke nii, et põidlad ja sõrmed oleksid käepidemete ümber.

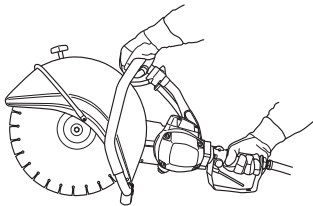

- Olge kindlal pinnal ja hoidke ennast tasakaalus.
- Lõigake alati maksimaalsel pöörlemiskiirusel.
- Hoidke lõigatavat eset parajal kaugusel.
- Olemasolevasse soonde ketta suunamisel olge eriti ettevaatlik.
- Ärge lõigake kunagi kõrgemal õlakõrgusest.
- Olge tähelepanelik ja jälgige, ega lõigatav ese ei nihku või ei juhtu midagi muud, mis võiks lõikesoonde ketta kinni kiiluda.

### Tõmme

Tõmme tekib siis, kui lõikeketta alumine osa jääb äkki lõigatavasse materjali kinni või kui lõikesoon kokku vajub. (Selliste asjade vältimiseks vaadake juhiseid osast "Põhireeglid" "Kinni kiilumine/pöörlemine", mis on toodud alljärgnevas.)

### Kinnikiilumine/pöörlemine

Kinnikiilumine tekib siis, kui lõikesoon vajub kinni. Seade võib siis äkitselt tugeva jõuga alla liikuda.

## Kuidas kinnikiilumist ära hoida

Toetage lõigatav ese nii, et lõikesoon jääks lahti kuni lõikamise lõpuni.

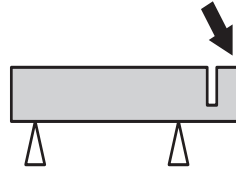

## Lõikekettad



**ETTEVAATUST!** Lõikeketas võib puruneda ja kasutajat raskelt vigastada.

Ärge kasutage lõikeketast, millele on kantud väiksem pöörlemiskiirus kui ketaslõikuril.

Kasuta lõikeketast ainult nende materjalide lõikamiseks, mille jaoks see on ette nähtud.



**ETTEVAATUST!** Kui lõigata plastikut teemantlõikekettaga või päästetööde kettaga, võib tekkida tagasilöök, sest lõikamisel tekkiva soojuste toimele hakkab plastik sulama ja võib lõikeketta külge jääda.

## Üldised näpunäited

Toodetakse kahesuguseid lõikekettaid – abrasiivkettaid ja teemantlõikekettaid.

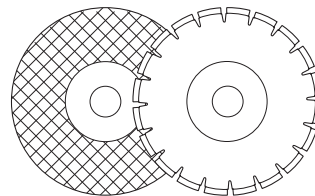

Vedude ajaks tuleb ketta maha võtta.

Jälgige, et lõikekettaga kasutataks õiget puksi. Vaadake juhiseid osast "Lõikeketta paigaldamine".

Kõrge kvaliteediliste ketaste kasutamine on tavaliselt kõige soodsam majanduslikus mõttes. Kehvema kvaliteediga kettad lõikavad halvemini ja nende tööiga on lühem, see põhjustab lõikeühiku hinna tõusu.

## Vesijahutus



**ETTEVAATUST!** Betooni lõikamisel kasutatav vesijahutus jahutab lõikeketast ja pikendab selle tööiga, aga vähendab ka tolmu teket. Puuduseks on raskused madalal temperatuuril töötamisel, põranda ja teiste ehituselementide kahjustamise oht ning libeduse teke.

Pärast vesijahutusega abrasiivkettaga lõikamist laske kettal õhus pöörelda umbes pool minutit. Kui abrasiivketast hoiustatakse niiskelt, võib see kaotada tasakaalu ja seetõttu võivad tekkida kahjustused.

# OHUTUSEESKIRJAD

## Käes hoitavad suure kiirusega töötavad seadmed.

Meie lõikekettad on ette nähtud kasutamiseks suure kiirusega töötavates kaasakantavates lõikurites. Kui sa kasutad teise tootja lõikeketast, kontrolli, et see vastaks kõikidele nõuetele ja sobib töötamiseks antud ketaslõikuriga.

## Erikettad

Mõned lõikekettad on ehitatud kasutamiseks statsionaarsete lõikeseadmetega ja lisaseadmetega. Selliseid lõikekettaid ei tohi kasutada kantavas ketaslõikuris.

Võtke ühendust töökaitseorganitega ja kontrollige, kas te järgite kehtivaid määrusi.

## Lihvimiskettad

Lõikav keha koosneb orgaanilise sideainega ühendatud lihvosakestest. "Tugevdatud" lõikekettad on ehitatud tekstiil- või kiudainega tugevdatud alusele, mis hoiab ketast katki minemast suurimatel pööretel töötamisel.

Lihvimisketta tööomadused sõltuvad sellest, millisest materjalist ja kui suurtest osakestest on ketas valmistatud ning milliste omadustega on abrasiivosakesi liitev sideaine.

Abrasiivketaste tüübid ja kasutamine		
	Kasutamine	
Ketta tüüp	Materjal	Vesijahutus
Betoon	Betoon, asfalt, kivi, müüritis, malm, alumiinium, vask, valgevask, juhtmed, kummi, plast jne.	Võib kasutada, et tolmu tekkimist vähendada. Pärast märglõikust abrasiivkettaga tuleb lasta kettal õhus pöörelda umbes pool minutit, et see kuivaks.
Metall	Teras, rauasulamid ja teised kõvad metallid.	El soovitata

Lõikekettal antud pöörete arv peab olema sama suur kui seadmel või sellest suurem. Ärge kasutage lõikeketast, mis vastab väiksemale pöörete arvule kui ketaslõikur.

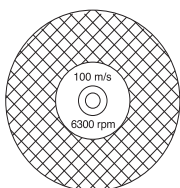

Veenduge, et kettal poleks pragusid või muid kahjustusi.

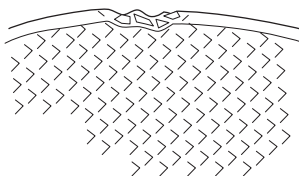

Ketta kontrollimiseks hoidke seda ühe sõrme peal ja lööge õrnalt sellele pihta kruvikeerajaga või muu taolise esemega. Löögil peab tekkima selge kõlav heli. Kui ketas ei helise, on see kahjustatud.

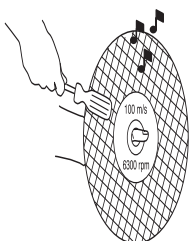

## Teemantlõikekettad

Teemantkettad koosnevad terasest alusest, millel on tööstuslike teemantidega segmendid.

Teemantketaste puhul on ühe lõike hind väiksem, kettaid tuleb harvemini vahetada ja lõikesügavus on ühtlane.

Teemantlõikeketas peab olema nii paigaldatud, et ta pöörleb noolega kettal näidatud suunas.

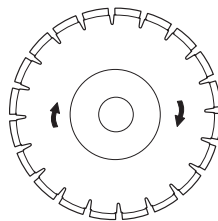

Töötada tohib ainult terava teemantkettaga. Ketta teritamiseks lõigake mingit pehmet ainet, näiteks liivakivi või tellist.

Teemantkettaid valmistatakse erinevate kõvadustega. "Pehme" teemantketas on suhteliselt lühikese tööeaga ja hea lõikevõimega. Pehmete ketastega lõigatakse kõvu materjale, nagu näiteks graniiti või kõva betooni. "Kõva" teemantketas on pikema tööeaga, väiksema lõikevõimega ja seda kasutatakse pehmete materjalide, nagu näiteks telliste ja asfaldi lõikamiseks.

## Teemantketta teritamine

Vale survega töötamisel ja mõningate materjalide lõikamisel võivad teemantkettad nüriks minna (näiteks tugeva sarrustusega betooni korral). Nüri teemantkettaga töötamisel tekib ülekuumenemine ja see põhjustab lõikesegmentide lahtitulemise.

Ketta teritamiseks lõigake mingit pehmet ainet, näiteks liivakivi või tellist.

## Materjal

Teemantlõikeketastega saab edukalt lõigata kiviseina, sarrustatud betooni ja muid komposiitmaterjale. Teemantkettad ei sobi metalli lõikamiseks.

## Teemantkettad märglõikuseks



**ETTEVAATUST! Märglõikuseks ette nähtud teemantkettaid jahutatakse pideva veejoaga, see hoiab ära ketta ülekuumenemise; ülekuumenemisel võib ketas laguneda ja sellest tükid eralduda, mis võib tekitada kahjustusi.**

Märglõikuse teemantkettaid tuleb lõikamise ajal veega uhtuda, et kettaid jahutada ja lõikamisel tekkivat tolmu siduda.

## Teemantkettad kuivlõikuseks.

Kuivlõikuseks kasutatavad teemantkettad on uue põlvkonna lõikekettad, mida pole vaja veega jahutada. Kuid ka neid kettaid kahjustab ülekuumenemine. Sellepärast on kasulik ketas lõikesoonest iga 30–60 sekundi järel 10 sekundiks täiesti välja võtta ja lasta õhus pöörelda, et ta jahtuks.

## Koostamine

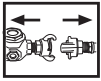

**ETTEVAATUST! Enne seadme puhastamist, korrastamist ja monteerimist tuleb õhuvoolik lahti võtta.**

## Lõikeketta paigaldamine

Husqvarnai lõikekettad on heaks kiidetud kasutamiseks käes hoitavate lõikuritega. Lõikeketaid valmistatakse kolmes keskava läbimõõdus: 20 mm (0.787"), 22,2 mm (7/8") ja 25,4 mm (1"). Lõikeketas sobitatakse seadme võllile vastavate puksidega. Valige õiges mõõdus puksid vastavalt lõikeketta keskava ja võlli mõõdule. Lõikekettale on kantud keskava läbimõõdu tähis.

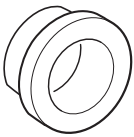

Lõikeketas pannakse puksile (C) sisemise ääriku (A) ja välimise ääriku (B) vahele. Äärikut keeratakse võllil, et leida asend, milles ta sobib võllile.

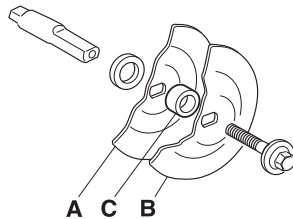
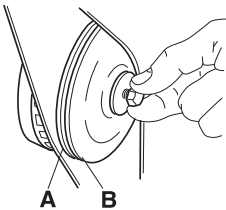

Lõikeketta kinnituskruvi pingutatakse jõumomendiga 15–25 Nm.

Võlli lukustamiseks võib kasutada kruvikeerajat või kruvikeerajaga sarnast eset, mis lükatakse rihmakaitstes olevasse avasse.

Teemantlõikeketta paigaldamisel lõikurile tuleb jälgida, et ketas pöörleks kettal noolega näidatud suunas.

Lõikeketta vahetamise ajal on vaja kontrollida ka äärikute ja veovõlli seisundit. Juhised on toodud osas "Veovõlli ja äärikute kontroll":

## Veovõlli ja äärikute kontroll



Kontrollige, et veovõlli keere oleks terve.

Kontrollige, et lõikeketta ja äärikute kontaktpinnad oleksid kahjustamata, õiges mõõdus, puhtad ja liiguksid õigesti veovõllil.

Ärge kasutage äärikuid, kui nad pole kahjustusteta, sirged, puhtad, kui nende servad pole terved. Ärge kasutage korraga erinevate mõõtudega äärikuid.

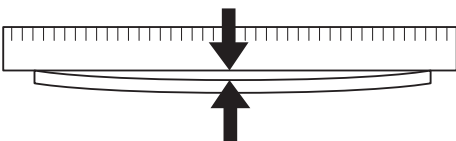

## Lõikeõlg

Lõikeõlga võib pöörata 180°, nii et lõikeketas läheb lõikeõla teise otsa. See kergendab lõikamist takistuste juures – seinte, põrandavmt. lähedal. Lõikeõlg ja veorihm lastakse vabaks samal viisil kui veorihma vahetamisel. Vaadake juhiseid osast "Veorihma vahetus".

Võtke lahti kaitsekatte stopperkrugi ja veevoolik.

Keerake õlga 180° ja pange vastavad osad tagasi ning pingutage kinni samal viisil, nagu varasemas kirjeldatud.

Kui te kasutate teemantketast, tuleb ka see pöörata nii, et ta pöörleks õiges suunas. Teemantkettal on nool, mis näitab õiget pöörlemissuunda.

## Lõikeketta kate

Kaitse peab olema alati paigaldatud oma kohale.

Lõikeosa kaitse paigaldatakse nii, et selle tagumine ots puudutaks lõigatavat materjali. Siis koonduvad lõikamisel tekkivad sädemed ja osakesed kaitse alla ega lenda kasutaja suunas.

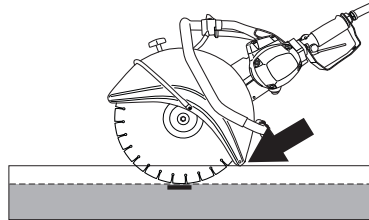

# KÄIVITAMINE JA SEISKAMINE

## Käivitamine ja seiskamine



**ETTEVAATUST!** Enne käivitamist tuleb meeles pidada järgmist:

Jälgige, et te seisaksite kindlal alusel ja et löikeketas ei puutuks millegi vastu.

Vaata, et tööpiirkonnas poleks võõraid isikuid.

### Käivitamine

- Võtke esikäepidemest vasaku käega kinni.

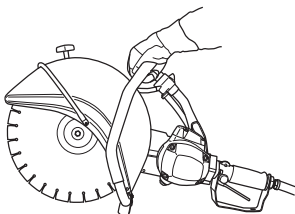

- Hoidke tagakäepidemest parema käega kinni.

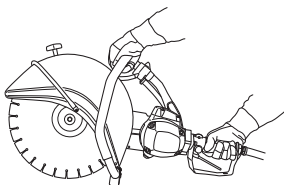

- Vajutage sisse gaasipäästik parema käe põidlaga ja vajutage sellele.

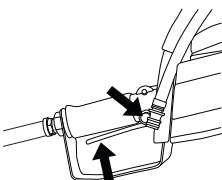

### Seiskamine

Mootori seiskamiseks tuleb gaasihoob lahti lasta.

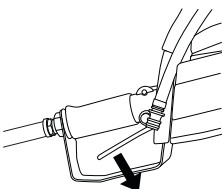

## Hooldus

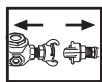

**ETTEVAATUST! Võtke seade õhuvooliku küljest lahti, enne kui hakkate tegema seadmele hooldust või kontrolli.**

## Veorihma pingutamine

Veorihm on üleni kaetud ja kaitstud tolmu ja mustuse eest.

Et veorihma pingutada, tuleb vabaks lasta mutrid, mis hoiavad kinni löikeõlga.

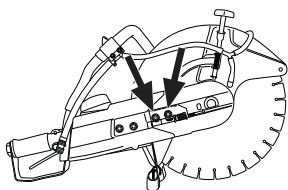

Siis keeratakse justeerimiskruvi, nii et nelikanutmutter jääb kattel oleva tähise keskohta. Siis on veorihmal automaatselt õige pingsus.

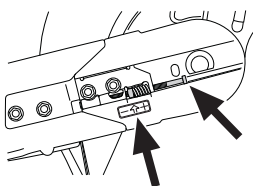

Keerake mõlemad löikeõlga hoidvad mutrid kinni.

## Veorihma vahetus

Keerake kõigepealt mutrid lõdvaks ja seejärel justeerimiskruvist rihm vabaks.

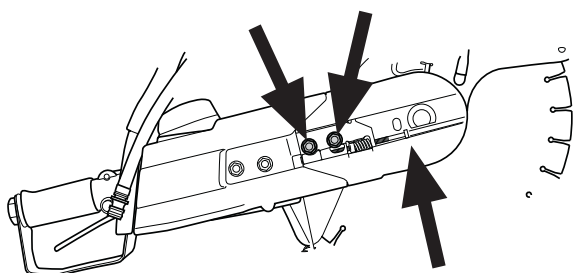

Nüüd võtke mutrid ära ja tõstke ära eesmine rihmakate.

Löikeosa on nüüd lahti ja selle võib mootoriosa küljest ära võtta. Võtke seejärel lahti tagumine rihmakate, milleks keerake lahti kolm kruvi, millega kate on kinnitatud.

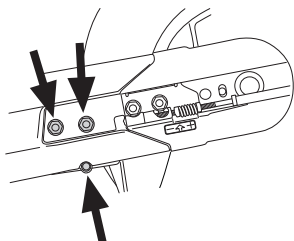

Võtke vana rihm ära ja pange asemele uus rihm. Pange löikeõlg mootori külge ja pingutage rihm justeerimiskruviga parajaks. Pärast 30 minutit töötamist tuleb uut rihma uuesti pingutada.

## Veovõlli ja äärikute kontroll

Kontrollige, et veovõlli keere oleks terve. Kontrollige, et löikeketta ja äärikute kontaktpinnad oleksid kahjustamata, õiges mõõdus, puhtad ja liiguksid õigesti veovõllil.

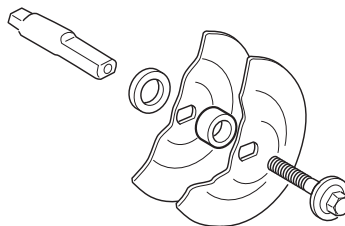

Ärge kasutage äärikuid, kui nad pole kahjustusteta, sirged, puhtad, kui nende servad pole terved. Ärge kasutage korruga erinevate mõõtudega äärikuid.

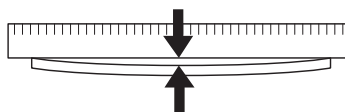

## Vesijahutus

Kontrollige, kas veekraan töötab. Avamiseks tuleb veekraan keeratud avatud asendisse.

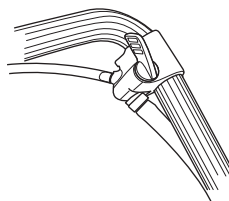

Veevoolu sulgemiseks tuleb veekraan keerata suletud asendisse.

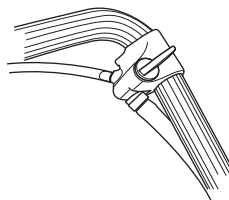

## Veefilter

Kontrollige filtrit ja puhastage, kui vaja.

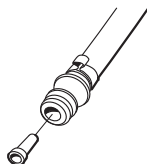

## Igapäevane hooldus

Alljärgnevat tuleb kontrollida iga päev enne seadme kasutusele võtmist.

- 1 Kontrolli, et kruvid ja mutrid oleksid korralikult kinnitatud.
- 2 Kontrollige, et õhuvoolik oleks heas korras ja täiesti terve.
- 3 Lülitage jõuallikas sisse ja kontrollige, et lõikeseade töötaks, milleks käivitage lõikeseade ja andke tagumisest käepidemest gaasi. Kontrollige, kas lõikeketas jääb seisma, kui gaasihoo vabastada.
- 4 Lõikeketta kaitsekatte kontroll
- 5 Lõikeketta seisukorra kontroll.
- 6 Kontrollige veorihma pingsust
- 7 Kontrollige, et kompressor, mida te kasutate, tagaks õige rõhu – 7 bar ja oleks sobiva tootlikkusega – 2,8–3,5 m<sup>3</sup>/min K40 jaoks ja 2,0–2,4 m<sup>3</sup>/min K30 jaoks.
- 8 Kasutage õhuvoolikut mõõduga vähemalt 3/4" (19 mm).
- 9 Enne seadme külge ühendamist puhuge voolikutest mustus ja niiskus välja.
- 10 Ühendage voolikud seadmega ja kinnitage ühendused. Lülitage sisse suruõhk ja kontrollige, et poleks pihkumist.
- 11 Enne seadme kasutusele võtmist sulgege õhu juurdevool ja laske rõhk välja. Kontrollige, et õlipaak oleks täidetud suruõhuseadmetele sobiva õliga. Kui ei kasutata õli annustamist, võib lasta väikese koguse õli otse voolikusse. Kui seade käivitatakse, õlitab läbi mootori liikuv õli mootorit.
- 12 Kasutage niiskuse eraldajaga kompressorit.
- 13 Kontrollige veeseadistust.
- 14 Kontrollige veefiltrit tööd.

## Mootori parandamine on väga kallis.

Mootori rike võib tekkida järgmistel põhjustel.

- 1 Seadme kasutamine ilma õliannustamisnõud külge ühendamata.
- 2 Veeldunud niiskus õhusisendis, mis on tingitud voolikutes, kompressorinummas, ventiilides jmt tekkinud kondensaadist. Kondensaad põhjustab seadme mootori metallosadel roostet.
- 3 Määratud õhuvoolikud või õhuliitmikud.
- 4 Puhastamata õhusüsteem. Puhastamine tähendab seda, et voolikutesse lastakse veidi õli, seade käivitatakse ja õli liigub mootorist läbi. Õli puhastab pinnad niiskusest ja kaitseb sellega mootori osi. Kasutatakse suruõhuseadmetele ette nähtud õli. Küsige oma edasimüüjalt, millist õli valida.

**Ärge kasutage mootoriõli ega hüdroõli.**



# TEHNILISED ANDMED

## Tehnilised andmed

Tehnilised andmed	K30	K40
<b>Mootor</b>		
Õhutarve, m <sup>3</sup> /min	2,0-2,4	2,8-3,5
Maks. õhurõhk, bar	7	7
Soovituslik õhuvooliku mõõt, tolli/mm	3/4 / 19	3/4 / 19
Õhusissepääsuava mõõt, tolli / mm	3/4 / 19	3/4 / NPT hona
Veosüsteem, kiilrihm	SPZ	SPZ
Väljuva vööri suurim pöörlemiskiirus, p/m	5100	5400
<b>Kaal</b>		
Lõikur ilma lõikekettata, kg	8,7	9,9
Määrdeaine	Antifriis, õli suruõhiseadmetele	Antifriis, õli suruõhiseadmetele
<b>Müraemissioon (vt. märkust 1)</b>		
Müra võimsustase, dBA	106	107
Müra võimsustase, garanteeritud L <sub>WA</sub> dBA	106	107
<b>Müratase (vt. märkust 2)</b>		
Mürarõhutase kasutaja kõrva juures, dB (A)	89	92
<b>Vibratsioonitase, a<sub>hv</sub> (vt. märkust 3)</b>		
Esikäepide, m/s <sup>2</sup>	7,2	9,5
Tagumine käepide, m/s <sup>2</sup>	3,8	5,2

1. märkus: Ümbritsevasse keskkonda leviva müra võimsus (L<sub>WA</sub>), mõõdetud vastavalt EÜ direktiivile 2000/14/EÜ.

2. märkus: Helirõhutase standardi EN 792-7/A1 järgi. Helirõhutaseme kohta toodud andmete statistiline dispersioon (standardhälve) on 1,0 dB (A).

3. märkus: Vibratsioonitase standard EN 792-7/A1 järgi. Vibratsioonitaseme kohta toodud andmete tüüpiline statistiline dispersioon (standardhälve) on 1 m/s<sup>2</sup>.

## Lõikeosa

Lõikeketas	Suurim joonkiirus, m/s
12" (300 mm)	80
14" (350 mm)	100

## EÜ kinnitus vastavusest

### (Kehtib vaid Euroopas)

**Husqvarna AB**, SE-433 81 Göteborg, Rootsi, tel: +46-31-949000, kinnitab käesolevaga, et **Husqvarna K 30, K 40** aasta 2010 seerianumbritest alates (aastaarv on selgelt tähistatud tüübisildil koos sellele järgneva seerianumbriga) vastab nõuetele NÕUKOGU DIREKTIIVIS

- 2006/42/EÜ (17. mai 2006. a) „mehhanismide kohta“
- müradirektiiv 8. maist 2000 **2000/14/EG**.

Järgitud on alljärgnevaid standardeid: EN ISO 12100:2003, EN 792-7/A1:2008, EN 983/A1:2008.

Göteborg, 29. detsember 2009

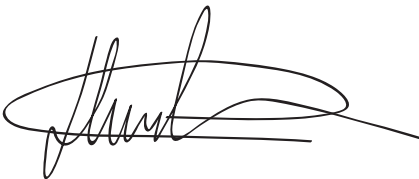

Henric Andersson

Asedirektor, ketaslõikurite ja ehituskaupade sektori juhataja

Husqvarna AB

(Husqvarna AB volitatud esindaja ja tehnilise dokumentatsiooni eest vastutaja.)

**Originaaljuhend**



**1153346-63**

**2014-09-01**