

Operator's manual
Manuel d'utilisation
Manual de instrucciones

K6500 Ring

Please read the operator's manual carefully and make sure you understand the instructions before using the machine.
Lire attentivement et bien assimiler le manuel d'utilisation avant d'utiliser la machine.
Lea detenidamente el manual de instrucciones y asegúrese de entender su contenido antes de utilizar la máquina.



US CA ES

KEY TO SYMBOLS

Symbols on the machine:

This manual is the North American version used in the US and Canada.

WARNING! The machine can be a dangerous tool if used incorrectly or carelessly, which can cause serious or fatal injury to the operator or others.

Please read the operator's manual carefully and make sure you understand the instructions before using the machine.

Wear personal protective equipment. See instructions under the heading "Personal protective equipment".

Ensure the blades are not cracked or damaged in any other way.

Do not use circular saw blades

WARNING! Dust forms when cutting, which can cause injuries if inhaled. Use an approved breathing mask. Always provide for good ventilation.

WARNING! Sparks from the blade can cause fire in combustible materials such as: petrol (gas), wood, clothes, dry grass etc.

WARNING! Kickbacks can be sudden, rapid and violent and can cause life threatening injuries. Read and understand the instructions in the manual before using the machine.



Environmental marking. Symbols on the product or its packaging indicate that this product cannot be handled as domestic waste. It must instead be submitted to an appropriate recycling station for the recovery of electrical and electronic equipment.



By ensuring that this product is taken care of correctly, you can help to counteract the potential negative impact on the environment and people that can otherwise result through the incorrect waste management of this product.

For more detailed information about recycling this product, contact your municipality, your domestic waste service or the shop from where you purchased the product.

Other symbols/decals on the machine refer to special certification requirements for certain markets.

WARNING! Cutters can be dangerous!
FOR SAFE OPERATIONS FOLLOW ALL SAFETY PRECAUTIONS IN OPERATOR'S MANUAL. IMPROPER USE CAN CAUSE SERIOUS INJURY.
• Use only diamond or abrasive cutting blades approved for free-hand cutting on high speed cutters. Do not use circular saw blades.
• Use personal protective equipment as outlined in the Operator's Manual. Pay special attention to eye protection and breathing mask.

Explanation of warning levels

The warnings are graded in three levels.

WARNING!



WARNING! Used if there is a risk of serious injury or death for the operator or damage to the surroundings if the instructions in the manual are not followed.

CAUTION!



CAUTION! Used if there is a risk of injury to the operator or damage to the surroundings if the instructions in the manual are not followed.

NOTICE!

NOTICE! Used if there is a risk of damage to materials or the machine if the instructions in the manual are not followed.

CONTENTS

Contents

KEY TO SYMBOLS

Symbols on the machine:	2
Explanation of warning levels	2

CONTENTS

Contents	3
Note the following before starting:	3

PRESENTATION

Dear customer!	4
Design and features	4
K6500 Ring	4

WHAT IS WHAT?

What is what on the power cutter - K6500 Ring? .	5
--------------------------------------------------	---

MACHINE'S SAFETY EQUIPMENT

General	6
---------------	---

BLADES

General	8
Diamond blades	8
Drive	9
Transport and storage	9

ASSEMBLING AND ADJUSTMENTS

General	10
Fitting the blade	10
Connect the cooling water	12
Water supply	12
Water dosage	12

OPERATING

Protective equipment	13
General safety warnings	13
Basic working techniques	15
Transport and storage	20

STARTING AND STOPPING

Before starting	21
Starting	21
Stopping	21

MAINTENANCE

General	22
Maintenance schedule	22
Cleaning	22
Functional inspection	23
Reconstructing (re-tipping) the blade	25

TROUBLESHOOTING

Mechanics	26
-----------------	----

TECHNICAL DATA

Technical data	27
Cutting equipment	27

WIRING DIAGRAM

Wiring diagram	28
----------------------	----

US WARRANTY STATEMENT

WARRANTY POLICY	29
EQUIPMENT	29

Note the following before starting:



WARNING! Cutting, especially when DRY cutting, generates dust that comes from the material being cut, which frequently contains silica. Silica is a basic component of sand, quartz, brick clay, granite and numerous other minerals and rocks. Exposure to excessive amount of such dust can cause:

Respiratory disease (affecting your ability to breath), including chronic bronchitis, silicosis and pulmonary fibrosis from exposure to silica. These diseases may be fatal;

Skin irritation and rash.

Cancer according to NTP* and IARC* */ National Toxicology Program, International Agency for Research on Cancer

Take precautionary steps:

Avoid inhalation of and skin contact with dust, mist and fumes.

Wear and ensure that all bystanders wear appropriate respiratory protection such as dust masks designed to filter out microscopic particles. (See OSHA 29 CFR Part 1910.1200)

Wet cut when feasible, to minimize dust.

PRESENTATION

Dear customer!

Thank you for choosing a Husqvarna product!

It is our wish that you will be satisfied with your product and that it will be your companion for a long time. A purchase of one of our products gives you access to professional help with repairs and services. If the retailer who sells your machine is not one of our authorised dealers, ask him for the address of your nearest service workshop.

This operator's manual is a valuable document. Make sure it is always at hand at the work place. By following its content (using, service, maintenance etc) the life span and the second-hand value of the machine can be extended. If you ever lend or sell this machine, make sure that the borrower or buyer gets the operator's manual, so they will also know how to properly maintain and use it.

More than 300 years of innovation

Husqvarna AB is a Swedish company based on a tradition that dates back to 1689, when the Swedish King Charles XI ordered the construction of a factory for production of muskets. At that time, the foundation was already laid for the engineering skills behind the development of some of the world's leading products in areas such as hunting weapons, bicycles, motorcycles, domestic appliances, sewing machines and outdoor products.

Husqvarna is the global leader in outdoor power products for forestry, park maintenance and lawn and garden care, as well as cutting equipment and diamond tools for the construction and stone industries.

Owner responsibility

It is the owner's/employer's responsibility that the operator has sufficient knowledge about how to use the machine safely. Supervisors and operators must have read and understood the Operator's Manual. They must be aware of:

- The machine's safety instructions.
- The machine's range of applications and limitations.
- How the machine is to be used and maintained.

Local regulations could restrict the use of this machine. Find out what regulations are applicable where you work before you start using the machine.

The manufacturer's reservation

Subsequent to publishing this manual Husqvarna may issue additional information for safe operation of this product. It is the owner's duty to keep up with the safest methods of operation.

Husqvarna AB has a policy of continuous product development and therefore reserves the right to modify the design and appearance of products without prior notice.

For customer information and assistance, contact us at our website: www.usa.husqvarnacp.com

Design and features

This is a product included in a range of high frequency powered equipment for cutting, drilling and wall sawing. They are designed to cut hard materials like masonry and reinforced concrete and should not be used for any purpose not described in this manual.

Values such as high performance, reliability, innovative technology, advanced technical solutions and environmental considerations distinguish Husqvarna's products. Safe operation of this product requires the operator to read this manual carefully. Ask your dealer or Husqvarna should you need more information.

Some of the unique features of your product are described below.

K6500 Ring

- The unit gives high power output and can use both 1- and 3-phase input, which makes it flexible and usable.
- Elgard™ is an electronic overload protection that protects the motor. The protection spares the machine and extends its service life. With the help of Elgard™, the machine indicates when it approaches maximum load.

The load indicator shows the user that the correct load level is being used for the cutting process and gives a warning if the system is about to overheat.

- Efficient vibration dampers spare arms and hands.
- The design is lightweight, compact and ergonomic which makes the unit easy to transport.
- Doubled cutting depth of 270 mm (10.6 inches) compared to a traditional blades. Cuts can be made efficiently from one side.
- The machine is fitted with DEX (Dust Extinguisher), a low flushing water kit that offers maximum dust suppression.

WHAT IS WHAT?

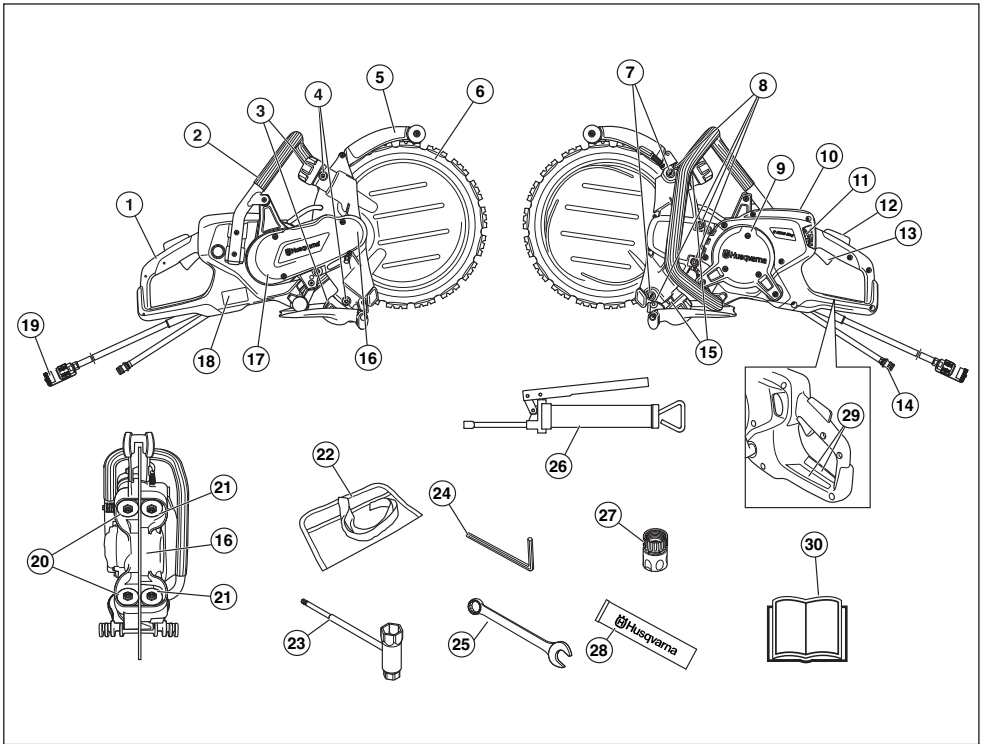

What is what on the power cutter - K6500 Ring?

- | | |
|---------------------------------------------|----------------------------------|
| 1 Rear handle | 16 Drive wheel |
| 2 Front handle | 17 Belt guard |
| 3 Control for the guide rollers | 18 Type plate |
| 4 Grease nipples | 19 Connector |
| 5 Blade guard/spray guard | 20 Guide rollers |
| 6 Diamond blade | 21 Support rollers |
| 7 Adjuster screws | 22 Tool bag |
| 8 Screws, support roller cover | 23 Combination spanner |
| 9 Engine cover | 24 6 mm hex key |
| 10 Display | 25 Open-ended spanner, 19 mm |
| 11 Water tap with flow limiter | 26 Grease gun |
| 12 Throttle lockout | 27 Water connector, GARDENA® |
| 13 Throttle trigger | 28 Bearing grease |
| 14 Water connector, in | 29 Information and warning decal |
| 15 Locking nuts for the support roller arms | 30 Operator's manual |

MACHINE'S SAFETY EQUIPMENT

General



WARNING! Never use a machine that has faulty safety equipment! If your machine fails any checks contact your service agent to get it repaired.

To prevent accidental starting, the steps described in this chapter must be performed with the motor off and the power cable removed from the socket, if not otherwise stated.

This section describes the machine's safety equipment, its purpose, and how checks and maintenance should be carried out to ensure that it operates correctly.

Throttle lockout and ON/OFF valve for the water

The throttle lockout is designed to prevent accidental activation of the throttle and regulate the water on/off valve.

When you press the lock (1) into the handle (i.e. when you grasp the handle) it opens the water valve and releases the throttle control (2).

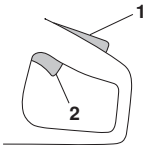

When the grip on the handle is released, both the throttle and throttle lockout return to their original positions. In this position, the machine will stop and the throttle will be locked, while the water valve returns to closed position.

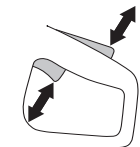

Checking the throttle lockout

- Make sure the power trigger is locked when the power trigger lock is in its original position.

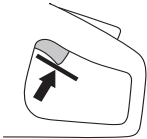

- Press the throttle lockout and make sure it returns to its original position when you release it.



- Check that the power trigger and the power trigger lockout move freely and that the return spring works properly.

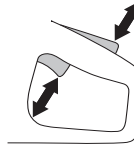

Blade guard

This guard is fitted above the blade and is designed to prevent parts of the blade or cutting fragments from being thrown towards the user.

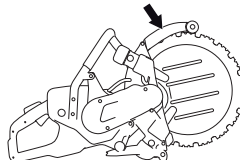

Checking the blade guard



WARNING! Always check that the guard is correctly fitted before starting the machine. Also check that the blade is fitted correctly and is not damaged in anyway. A damaged blade can cause personal injuries. See instructions in the section "Assembling and adjustments".

- Check that the guard is complete and without any cracks or deformations.

MACHINE'S SAFETY EQUIPMENT

Vibration damping system



WARNING! Overexposure to vibration can lead to circulatory damage or nerve damage in people who have impaired circulation. Contact your doctor if you experience symptoms of overexposure to vibration. Such symptoms include numbness, loss of feeling, tingling, pricking, pain, loss of strength, changes in skin colour or condition. These symptoms normally appear in the fingers, hands or wrists. These symptoms may be increased in cold temperatures.

- Your machine is equipped with a vibration damping system that is designed to reduce vibration and make operation easier.
- The machine's vibration damping system reduces the transfer of vibration between the engine unit/cutting equipment and the machine's handle unit.

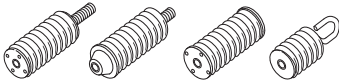

Checking the vibration damping system



WARNING! The motor must be off and the connector unplugged from the power unit.

- Check the vibration damping units regularly for cracks or deformation. Replace them if damaged.
- Check that the vibration damping element is securely attached between the engine unit and handle unit.

BLADES

General



WARNING! Blades can break and cause serious injuries to the user.

The blade manufacturer issues warnings and recommendations for the use and proper care of the blade. Those warnings come with the blade.

A blade should be checked before it is assembled on the saw and frequently during use. Look for cracks, lost segments (diamond blades) or pieces broken off. Do not use a damaged blade.



WARNING! Never use a blade with a lower speed rating than that of the machine. Only use ring cutter blades designed by Husqvarna for use on this machine.

Diamond blades

General



WARNING! Never use a blade for any other materials than that it was intended for.

Never use a diamond blade to cut plastic material. The heat produced during cutting may melt the plastic and it can stick to the cutting blade and cause a kickback.

Diamond blades become very hot when used. An overheated blade is a result of improper use, and may cause deformation of the blade, resulting in damage and injuries.

Cutting metal generates sparks that may cause fire. Do not use the machine near ignitable substances or gases.

- Diamond blades consist of a steel core provided with segments that contain industrial diamonds.

Diamond blades for different materials

- Diamond blades are ideal for masonry and reinforced concrete. Ask your dealer for help in choosing the right product.
- Diamond blades are available in several hardness classes.
- A "soft" diamond blade has a relatively short service life and large cutting capacity. It is used for hard materials such as granite and hard concrete. A "hard" diamond blade has a longer service life and reduced cutting capacity, and should be used for soft materials such as brick and asphalt.

Sharpening diamond blades

- Always use a sharp diamond blade.
- Diamond blades can become dull when the wrong feeding pressure is used or when cutting certain materials such as heavily reinforced concrete. Working with a blunt diamond blade causes overheating, which can result in the diamond segments coming loose.
- Sharpen the blade by cutting in a soft material such as sandstone or brick.

Diamond blades and cooling



WARNING! Ring blades used on this saw must be used continuously with water to prevent overheating that can cause the Ring blade to break resulting in injury and damage.

Water cooling must always be used. When wet cutting, the blade is continuously cooled to prevent overheating.

Water cooling cools the blade and increases its service life while also reducing the formation of dust.

Vibrations on diamond blades

The blade can become out of round and vibrate if a too high feed pressure is used.

A lower feed pressure can stop the vibration. Otherwise replace the blade.

BLADES

Drive

On account of the machine's unique design the driving power is not transferred at the centre of the blade. The flanges on the two guide rollers run in the blade's groove. Springs on the guide rollers press out the rollers, which in turn press the V-shaped edge on the inside diameter of the blade against the V-shaped groove in the drive wheel. The drive wheel is fitted on an axle which is driven by the engine via a drive belt.

This allows a total cutting depth of 10,6 inches (270 mm) with a 14 inches (350 mm) diamond blade.

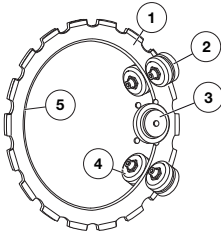

- 1 Blade
- 2 Support rollers
- 3 Drive wheel
- 4 Guide rollers
- 5 V-shaped edge

NOTICE! The roller setting should be checked twice during the life of the diamond blade, once after fitting the blade and when the blade is semi worn.

Transport and storage

- Make sure the machine is secured and that the blade are properly protected during the transport and storage of the machine.
- Before use inspect blade for transport or storage damage.
- Store the blade in a dry place.

ASSEMBLING AND ADJUSTMENTS

General



WARNING! Always pull out the plug from the outlet socket before cleaning, maintenance or assembly. Unexpected blade movements can cause serious injuries.

Husqvarna's diamond blades are approved for hand-held power cutters.

We offer a number of blades for different materials in its range. Check with your Husqvarna dealer to see which blades are best suited for your usage.



Fitting the blade



WARNING! Do not put new diamond segments on a used blade core (re-tipping). The blade core is designed to handle the stress it is exposed to during the use of the original segment. If the blade is re-tipped the additional stress on the blade core might cause it to break or crack and cause serious injury to the operator. For this reason Husqvarna does not approve ring cutting blades that have been re-tipped. Contact your Husqvarna dealer for instructions.



WARNING! Check that the blade is not damaged before fitting it on the machine. Damaged blades can disintegrate and cause serious personal injury.

- Wipe off any dirt from the surface of the blade.

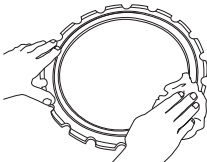

- Loosen the locking nuts on the support roller cover.

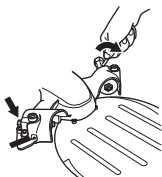

- Unscrew the adjuster screws a few turns.

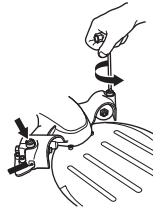

- Loosen the knob to offload the springs.

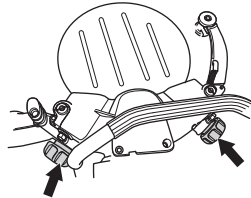

- Remove the four screws holding the support roller guard using a 6 mm hex key and lift off the cover.

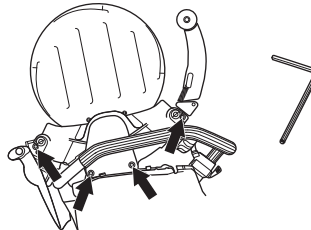

- Fit the blade.

The blade has a groove (1) on one side that acts as the guide groove for the support rollers. Ensure that the V-shaped edge of the blade enters the drive wheel and that the blade's guide groove fits in the guide rollers. See instructions in the section "Blades".

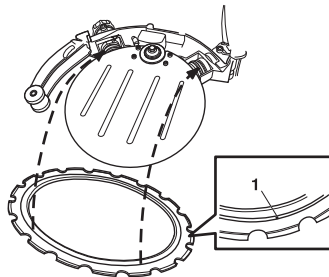

ASSEMBLING AND ADJUSTMENTS

- Press in the guide roller if necessary, so that it climbs into the groove on the blade.

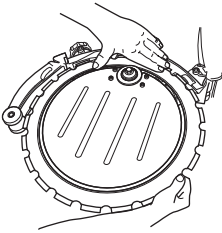

- Fit the support roller guard and ensure that the flanges on the guide rollers still enter the blade's grooves correctly.

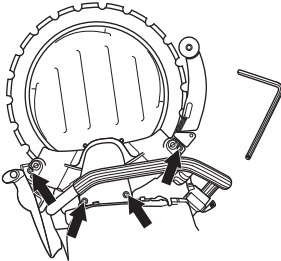

- Now tighten the four screws fully.
- Rotate the blade and make sure that the support rollers are not clamped against the blade.

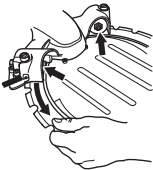

CAUTION! The machine should be upright. If the machine lies on its side the weight of the blade makes it difficult to make a correct adjustment. Incorrect adjustment can result in damage to the blade. If the blade rotates slowly or stops, stop cutting immediately and trouble shoot.

- Adjust the adjuster screws so that the support rollers make contact against the blade.

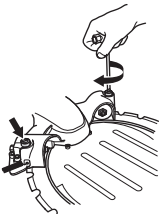

- Adjust so you can easily stop the support rollers using your thumb when the blade is rotated. The support rollers should only follow the blade occasionally.

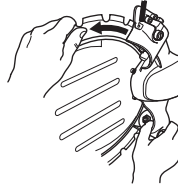

- Tighten the locking nuts on the support roller guard.

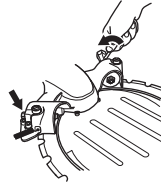

- Rotate the blade and make sure you can still hold the rollers with your thumb when the blade is rotated.
- Tighten the knobs fully and the machine is ready to use.

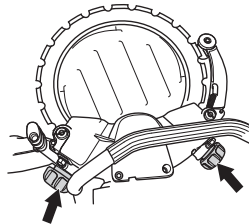

ASSEMBLING AND ADJUSTMENTS

Connect the cooling water

Connect the water hose to the water supply. The water flow is activated by opening the check valve. Minimum water flow: 4 l/min Note that the machine's hose nipple is fitted with a filter.

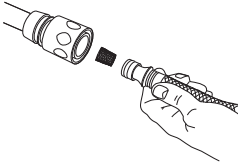

Water supply

When you press in the switch lock (A) the water valve opens.

The water valve remains open and the throttle lockout (1) remains depressed as long as the throttle (2) is held pressed in.

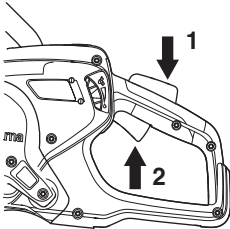

Water dosage

The water flow can be adjusted during operations with your thumb.

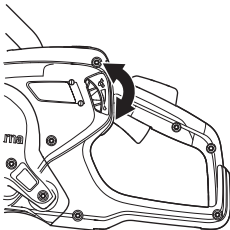

Ample water flow is needed for maximal blade life.

NOTICE! The water pressure and water flow is extremely important for the blade's cooling and service life. Inadequate cooling shortens the life of the guide rollers, drive wheel and the blade.

OPERATING

Protective equipment

General

Do not use the machine unless you are able to call for help in the event of an accident.

Personal protective equipment

You must use approved personal protective equipment whenever you use the machine. Personal protective equipment cannot eliminate the risk of injury but it will reduce the degree of injury if an accident does happen. Ask your dealer for help in choosing the right equipment.



WARNING! The use of products such as cutters, grinders, drills, that sand or form material can generate dust and vapors which may contain hazardous chemicals. Check the nature of the material you intend to process and use an appropriate breathing mask.

Long-term exposure to noise can result in permanent hearing impairment. So always use approved hearing protection. Listen out for warning signals or shouts when you are wearing hearing protection. Always remove your hearing protection as soon as the engine stops.

Always wear:

- Approved protective helmet
- Hearing protection
- Approved eye protection. If you use a face shield then you must also wear approved protective goggles. Approved protective goggles must comply with standard ANSI Z87.1 in the USA or EN 166 in EU countries. Visors must comply with standard EN 1731.
- Breathing mask
- Heavy-duty, firm grip gloves.
- Tight-fitting, heavy-duty and comfortable clothing that permits full freedom of movement. Cutting generates sparks that can ignite clothing. Husqvarna recommends that you wear flame-retardant cotton or heavy denim. Do not wear clothing made of material such as nylon, polyester or rayon. If ignited such material can melt and cling to the skin. Do not wear shorts
- Boots with steel toe-caps and non-slip sole

Other protective equipment



CAUTION! Sparks may appear and start a fire when you work with the machine. Always keep fire fighting equipment handy.

- Fire Extinguisher
- First aid kit

General safety warnings

This section describes basic safety directions for using the machine. This information is never a substitute for professional skills and experience. If you get into a situation where you feel unsafe, stop and seek expert advice. Contact your dealer, service agent or an experienced user. Do not attempt any task that you feel unsure of!

- Please read the operator's manual carefully and make sure you understand the instructions before using the machine. It is recommended that first time operators also obtain practical instruction before using the machine.
- Keep in mind that it is you, the operator that is responsible for not exposing people or their property to accidents or hazards.
- The machine must be kept clean. Signs and stickers must be fully legible.



WARNING! Read all safety warnings and all instructions. Failure to follow the warnings and instructions may result in electric shock, fire and/or serious injury.

Save all warnings and instructions for future reference.

The term "power tool" in the warnings refers to your mains-operated (corded) power tool or battery-operated (cordless) power tool.

Work area safety

- **Keep work area clean and well lit.** Cluttered or dark areas invite accidents.
- **Do not operate power tools in explosive atmospheres, such as in the presence of flammable liquids, gases or dust.** Power tools create sparks which may ignite the dust or fumes.
- **Keep children and bystanders away while operating a power tool.** Distractions can cause you to lose control.
- Do not use the machine in bad weather, such as dense fog, rain, strong wind, intense cold, etc. Working in bad weather is tiring and can lead to dangerous conditions, e.g. slippery surfaces.
- Never start to work with the machine before the working area is clear and you have a firm foothold. Look out for any obstacles with unexpected movement. Ensure when cutting that no material can become loose and fall, causing operating injury. Take great care when working on sloping ground.



WARNING! The safety distance for the power cutter is 50 feet (15 metres). You are responsible to ensure that animals and onlookers are not within the working area. Do not start cutting until the working area is clear and you are standing firmly.

OPERATING

Electrical safety

- **Avoid body contact with earthed or grounded surfaces, such as pipes, radiators, ranges and refrigerators.** There is an increased risk of electric shock if your body is earthed or grounded.
- **Do not expose power tools to rain or wet conditions.** Water entering a power tool will increase the risk of electric shock.
- **Do not abuse the cord. Never use the cord for carrying, pulling or unplugging the power tool. Keep cord away from heat, oil, sharp edges or moving parts.** Damaged or entangled cords increase the risk of electric shock.
- **When operating a power tool outdoors, use an extension cord suitable for outdoor use.** Use of a cord suitable for outdoor use reduces the risk of electric shock.
- Check that the cord and extension cord are intact and in good condition. Never use the machine if the cord is damaged, hand it in to an authorized service workshop for repair. An undersized cable means a risk of reduced machine capacity and overheating.
- The machine should be connected to an earthed outlet socket. Check that the mains voltage corresponds with that stated on the rating plate on the machine's power pack.
- Ensure the cord is behind you when you start to use the machine so that the cord will not be damaged.



WARNING! Do not pressure wash the machine, as water can enter the electrical system or the engine and cause damage to the machine or short circuit.

Personal safety

- **Stay alert, watch what you are doing and use common sense when operating a power tool. Do not use a power tool while you are tired or under the influence of drugs, alcohol or medication.** A moment of inattention while operating power tools may result in serious personal injury.
- **Use personal protective equipment. Always wear eye protection.** Protective equipment such as dust mask, non-skid safety shoes, hard hat, or hearing protection used for appropriate conditions will reduce personal injuries.
- **Prevent unintentional starting. Ensure the switch is in the OFF-position before connecting to power source and/or battery pack, picking up or carrying the tool.** Carrying power tools with your finger on the switch or energising power tools that have the switch on invites accidents.
- **Remove any adjusting key or wrench before turning the power tool on.** A wrench or a key left attached to a rotating part of the power tool may result in personal injury.

- **Do not overreach. Keep proper footing and balance at all times.** This enables better control of the power tool in unexpected situations.
- **Dress properly. Do not wear loose clothing or jewellery. Keep your hair, clothing and gloves away from moving parts.** Loose clothes, jewellery or long hair can be caught in moving parts.
- **If devices are provided for the connection of dust extraction and collection facilities, ensure that these are connected and properly used.** Use of dust collection can reduce dust-related hazards.
- Remain at a distance from the blades when the engine is running.

Power tool use and care

- **Do not force the power tool. Use the correct power tool for your application.** The correct power tool will do the job better and safer at the rate for which it was designed.
- **Do not use the power tool if the switch does not turn it on and off.** Any power tool that cannot be controlled with the switch is dangerous and must be repaired.
- **Store idle power tools out of the reach of children and do not allow persons unfamiliar with the power tool or these instructions to operate the power tool.** Power tools are dangerous in the hands of untrained users.
- **Maintain power tools. Check for misalignment or binding of moving parts, breakage of parts and any other condition that may affect the power tool's operation. If damaged, have the power tool repaired before use.** Many accidents are caused by poorly maintained power tools.
- **Use the power tool, accessories and tool bits etc. in accordance with these instructions, taking into account the working conditions and the work to be performed.** Use of the power tool for operations different from those intended could result in hazardous situations.



WARNING! Under no circumstances should you modify the original design of the machine without approval from the manufacturer. Always use original spare parts. Unauthorized modifications and/or accessories may lead to serious injury or death to the user or others.

- Make sure that no pipes or electrical cables are routed in the working area or in the material to be cut.
- Always check and mark out where gas pipes are routed. Cutting close to gas pipes always entails danger. Make sure that sparks are not caused when cutting in view of the risk of explosion. Remain concentrated and focused on the task. Carelessness can result in serious personal injury or death.
- The guard for the cutting equipment must always be on when the machine is running.

OPERATING

Service

- **Have your power tool serviced by a qualified repair person using only identical replacement parts.** This will ensure that the safety of the power tool is maintained.

Always use common sense

It is not possible to cover every conceivable situation you can face. Always exercise care and use your common sense. If you get into a situation where you feel unsafe, stop and seek expert advice. Contact your dealer, service agent or an experienced user. Do not attempt any task that you feel unsure of!



WARNING! The machine can be a dangerous tool if used incorrectly or carelessly, which can cause serious or fatal injury to the operator or others.

Never allow children or other persons not trained in the use of the machine to use or service it.

Never allow anyone else to use the machine without first ensuring that they have read and understood the contents of the operator's manual.

Never use a machine that is faulty. Carry out the safety checks, maintenance and service instructions described in this manual. Some maintenance and service measures must be carried out by trained and qualified specialists. See instructions under the heading Maintenance.

Basic working techniques



WARNING! Do not pull the power cutter to one side, this can cause the blade to jam or break resulting in injury to people.

Under all circumstances avoid grinding using the side of the blade; it will almost certainly be damaged, break and can cause immense damage. Only use the cutting section.

Cutting plastics with a diamond blade can cause kickback when the material melts due to the heat produced when cutting and sticks to the blade. Never cut plastic materials with a diamond blade!

Cutting metal generates sparks that may cause fire. Do not use the machine near ignitable substances or gases.

- The machine is designed and intended for cutting with diamond blades intended for ring cutters. The machine shall not be used with any other type of blade, or for any other type of cutting.
- Check that the blade is fitted correctly and does not show signs of damage. See the instructions in the sections "Blades" and "Assembly and settings".
- Check that the correct blade is used for the application in question. See instructions in the section "Blades".
- Never cut asbestos materials!
- Hold the saw with both hands; keep a firm grip with thumbs and fingers encircling the handles. The right hand should be on the rear handle and the left hand on the front handle. All operators, weather right or left handed shall use this grip. Never operate a power cutter holding it with only one hand.

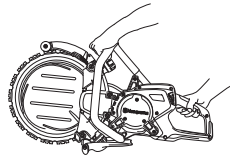

- Stand parallel to the blade. Avoid standing straight behind. In the event of a kickback the saw will move in the plane of the blade.



- Keep at a safe distance from the cutting equipment when it is rotating.

OPERATING

- Never leave the machine unsupervised with the motor running.
- Never move the machine when the cutting equipment is rotating.
- Never lay the power tool down until the accessory has come to complete stop.
- The guard for the cutting equipment should be adjusted so that the rear section is flush with the work piece. Spatter and sparks from the material being cut are then collected up by the guard and led away from the user. The guards for the cutting equipment must always be fitted when the machine is running.

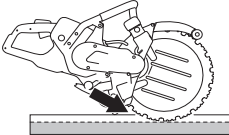

- Never use the kickback zone of the blade **for cutting**. See instructions under the heading "Kickback".
- Keep a good balance and a firm foothold.
- Never cut above shoulder height.
- Never cut from a ladder. Use a platform or scaffold if the cut is above shoulder height.

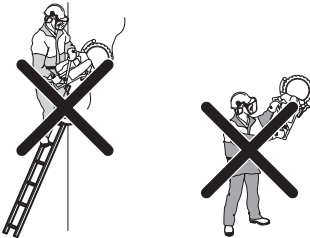

- Do not overreach
- Stand at a comfortable distance from the work piece.
- Always ensure you have a safe and stable working position.
- Check that the blade is not in contact with anything when the machine is started.
- Apply the cutting blade gently with high rotating speed (full throttle) Maintain full speed until cutting is complete.
- Let the machine work without forcing or pressing the blade.
- Feed the machine in line with the blade. Side pressure can destroy the blade and is extremely dangerous.



- Move the blade slowly backwards and forwards to give a small contact surface between the blade and material to be cut. This will mean the blade temperature is kept down resulting in efficient cutting.

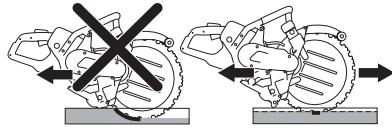

OPERATING

Gradual start and overload protection

The machine is equipped with electronically controlled gradual start and overload protection.

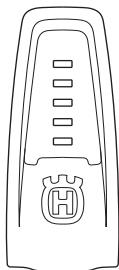

Indication on the machine	Cause	Possible action
1 green lamp:	Indicates the tool is connected to the power unit and is ready for use.	
	Power output is less than 70% of the maximum available output when in use.	
2 green lamps:	Power output is between 70% and 90% of the maximum available output when in use.	
3 green lamps:	Optimum cutting speed.	
	Power output is more than 90% of the maximum available output.	
3 green lamps and 1 yellow:	Tool under load so power output drops.	Reduce the load to attain optimum cutting speed.
3 green lamps, 1 yellow: and 1 red:	The system is becoming overheated.	Reduce the load or increase motor and power unit cooling.
All lamps on or flashing:	The system is overheated and can stop at any time.*	Reduce the load or increase motor and power unit cooling.
	Power reduction:	Motor cooling can be improved by increasing the amount of coolant or using colder water.
	Automatic reduction in maximum available output. Power reduction attempts to avoid overheating and automatic shut-down of the system.	Power unit cooling can be improved by changing air filter or by placing the power unit in a location with cooler ambient temperature.

* If the system has shut down due to overheating, the lamps will continue flashing until the system has cooled down and is ready to be restarted.

The electronics cut the current immediately if the blade jams.

OPERATING

Managing dust

The machine is fitted with DEX (Dust Extinguisher), a low flushing water kit that offers maximum dust suppression. See instructions in the section "Blades".

Adjust water flow using the tap to bind the cutting dust. The volume of water required varies depending on the type of job at hand.

If water hoses loosen from their supply sources, this indicates that the machine is connected to a water pressure that is too high. See instructions under the "Technical data" heading for recommended water pressure.

Kickback



WARNING! Kickbacks are sudden and can be very violent. The power cutter can be thrown up and back towards the user in a rotating motion causing serious or even fatal injury. It is vital to understand what causes kickback and how to avoid it before using the machine.

Kickback is the sudden upward motion that can occur if the blade is pinched or stalled in the kickback zone. Most kickbacks are small and pose little danger. However a kickback can also be very violent and throw the power cutter up and back towards the user in a rotating motion causing serious or even fatal injury.

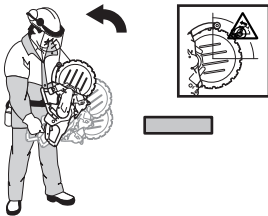

Reactive force

A reactive force is always present when cutting. The force pulls the machine in the opposite direction to the blade rotation. Most of the time this force is insignificant. If the blade is pinched or stalled the reactive force will be strong and you might not be able to control the power cutter.

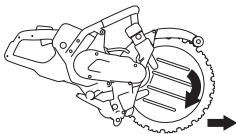

Never move the machine when the cutting equipment is rotating. Gyroscopic forces can obstruct the intended movement.

Kickback zone

Never use the kickback zone of the blade **for cutting**. If the blade is pinched or stalled in the kickback zone, the reactive force will push the power cutter up and back towards the user in a rotating motion causing serious or even fatal injury.

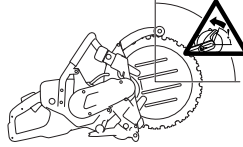

Climbing kickback

If the kickback zone is used for cutting the reactive force drives the blade to climb up in the cut. Do not use the kickback zone. Use the lower quadrant of the blade to avoid climbing kickback.

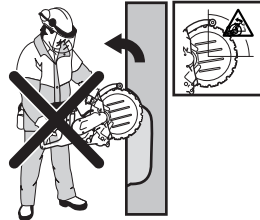

Pinching kickback

Pinching is when the cut closes and pinches the blade. If the blade is pinched or stalled the reactive force will be strong and you might not be able to control the power cutter.



If the blade is pinched or stalled in the kickback zone, the reactive force will push the power cutter up and back towards the user in a rotating motion causing serious or even fatal injury. Be alert for potential movement of the work piece. If the work piece is not properly supported and shifts as you cut, it might pinch the blade and cause a kick back.

OPERATING

Pipe cutting

Special care should be taken when cutting in pipes. If the pipe is not properly supported and the cut kept open through out the cutting, the blade might be pinched in the kickback zone and cause a severe kickback. Be especially alert when cutting a pipe with a belled end or a pipe in a trench that, if not properly supported, may sag and pinch the blade.

Before starting the cut the pipe must be secure so it does not move or roll during cutting.

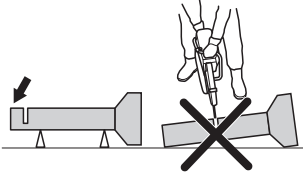

If the pipe is allowed to sag and close the cut, the blade will be pinched in the kick back zone and a severe kick back might develop.

If the pipe is properly supported the end of the pipe will move downward, the cut will open and no pinching will occur.

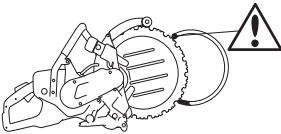

Proper sequence cutting a pipe

- 1 First cut section I.
- 2 Move to side II and cut from section I to bottom of the pipe.
- 3 Move to side III and cut the remaining part of the pipe ending at the bottom.

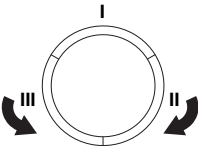

How to avoid kickback

Avoiding kickback is simple.

The work piece must always be supported so that the cut stays open when cutting through. When the cut opens there is no kickback. If the cut closes and pinches the blade there is always a risk of kickback.



Take care when inserting the blade in an existing cut.

Be alert to movement of the work piece or anything else that can occur, which could cause the cut to close and pinch the blade.

Cutting depth

K6500 Ring can cut up to a depth of 10,6 inches (270 mm). Making a guide cut of 50-70 mm (2-3 inches) first, gives you better control of the machine. This means the water disc can penetrate into the workpiece and help control the machine. Attempting to saw the entire depth in one run takes longer. Working with several runs, 3 to 4 when the cut is 10,6 inches (270 mm) in depth, is much quicker.

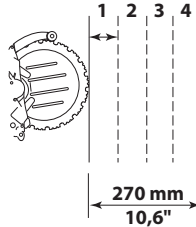

Large work

Cuts exceeding 1 m - secure a batten along the line to be cut. The batten acts as a guide. Use this guide to make a marking cut along the entire length of the cut, 50-70 mm (2-3 inches) in depth. Remove the guides once the marking cut has been made.



OPERATING

Small work

First make a shallow marking cut, max 50-70 mm (2-3 inches) in depth. Now make the final cut.

Cutting holes

NOTICE! If the upper horizontal cut is made before the lower horizontal cut, the work piece will fall on the blade and jam it.

- First make the lower horizontal cut. Now make the two vertical cuts. Finish with the upper horizontal cut.

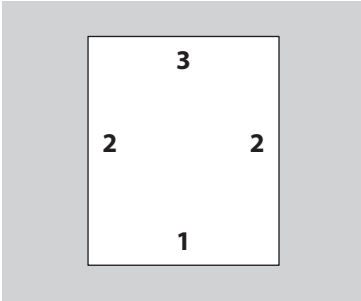

Remember to divide the blocks up into manageable pieces so that they can be transported and lifted safely.

- When cutting out large holes it is important that the piece to be cut out is braced so that it cannot fall against the operator.

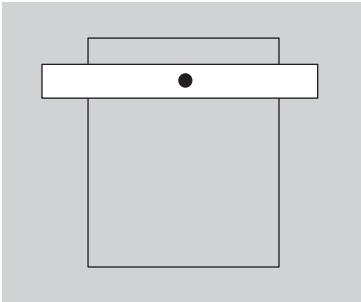

Transport and storage

- Secure the equipment during transportation in order to avoid transport damage and accidents.
- For transport and storage of Blades, see the section "Blades".
- Store the equipment in a lockable area so that it is out of reach of children and unauthorized persons.

STARTING AND STOPPING

Before starting



WARNING! Note the following before starting:

Please read the operator's manual carefully and make sure you understand the instructions before using the machine.

Wear personal protective equipment. See under heading "Personal protective equipment".

Check that the mains voltage corresponds with that stated on the rating plate on the machine's power pack.

The machine's power unit must be connected to an earthed outlet socket.

Make sure you have a secure footing and that the blade cannot touch anything.

Keep people and animals well away from the working area.

- Connect the machine to the power unit.
- Connect the power unit to a grounded outlet
- Turn on the power unit switch.

Ground fault circuit interrupter



WARNING! Never use the machine without the accompanying RCD. Carelessness can result in serious personal injury or even death.

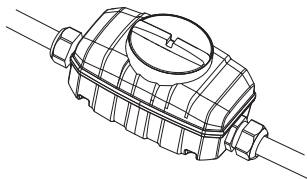

- Make sure the ground fault circuit interrupter is switched on.

Check the ground fault circuit interrupter. Refer to instructions in the power unit operator's manual.

Wash-out port

CAUTION! Never operate the machine without coolant as this will cause overheating.

- Connect the water hose to the water supply.

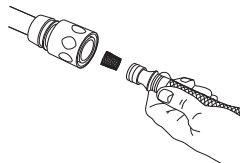

- When the throttle lockout (1) is depressed, the water valve will open.

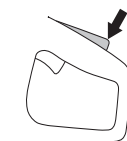

Starting

- Grip the rear handle with your right hand.

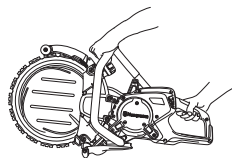

- Depress the throttle lockout and hold in the throttle.
- Run the machine unloaded and in a safe manner for at least 30 seconds.

Stopping



WARNING! The blade continues to rotate for up to 10 seconds after the motor has been turned off.

- Stop the motor by releasing the throttle.

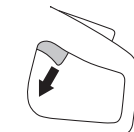

- The motor can also be stopped by pressing the emergency stop button or turning the switch to OFF (O) on the power unit.

Turn off the tool.

- Allow the blade to stop completely.
- Turn the switch to the OFF position (O) on the power pack.
- Turn off the tool.

MAINTENANCE

General



WARNING! The user must only carry out the maintenance and service work described in this manual. More extensive work must be carried out by an authorized service workshop.

Inspection and/or maintenance should be carried out with the motor switched off and the plug disconnected.

Wear personal protective equipment. See instructions under the heading "Personal protective equipment".

The life span of the machine can be reduced and the risk of accidents can increase if machine maintenance is not carried out correctly and if service and/or repairs are not carried out professionally. If you need further information please contact your nearest servicing dealer.

Let your Husqvarna dealer regularly check the machine and make essential adjustments and repairs.

Maintenance schedule

In the maintenance schedule you can see which parts of your machine that require maintenance, and with which intervals it should take place. The intervals are calculated based on daily use of the machine, and may differ depending on the rate of usage.

	Daily maintenance	Weekly maintenance/40 hours	Monthly maintenance
Cleaning	External cleaning		
Functional inspection	General inspection	Vibration damping system*	Drive wheel
	Water system	Drive belt	
	Throttle trigger*		
	Throttle lockout*		
	Blade guard*		
	Blade**		
	Support and guide rollers		

*See instructions in the section "Machine's safety equipment".

** See instructions in the section "Blades" and "Assembly and settings".

Cleaning

External cleaning

- Clean the machine daily by rinsing it with clean water after the work is finished.



WARNING! Do not use high-pressure washers to clean the machine.

MAINTENANCE

Functional inspection

General inspection



WARNING! Never use damaged cables. They can cause serious, even fatal, personal injuries.

- Check that the cord and extension cord are intact and in good condition. Never use the machine if the cord is damaged, hand it in to an authorized service workshop for repair.
- Check that nuts and screws are tight.

Drive belt

Tensioning the drive belt

- If the drive belt slips, it must be tensioned.
- A new drive belt should be retightened after about one hour's use.
- The drive belt is enclosed and well protected from dust and dirt.
- Dismantle the cover and loosen the belt tensioning screw. Now tighten the screw holding the belt tensioner.

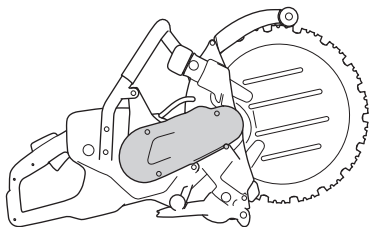

- Press on the belt tensioner with your thumb to tension the belt. Now tighten the screw holding the belt tensioner.

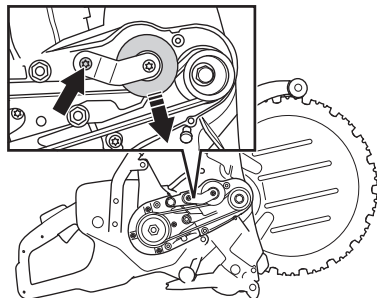

Replacing the drive belt

- Dismantle the cover and loosen the belt tensioning screw. Push back the belt tensioning roller and install a new drive belt.

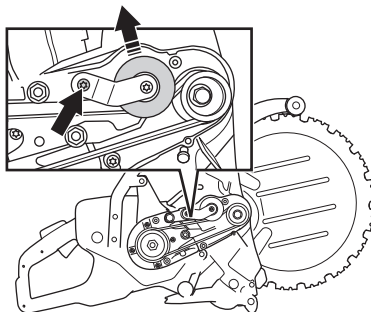

NOTICE! Make sure that both belt pulleys are clean and undamaged before a new drive belt is fitted.

- Press on the belt tensioner with your thumb to tension the belt. Now tighten the screw holding the belt tensioner.

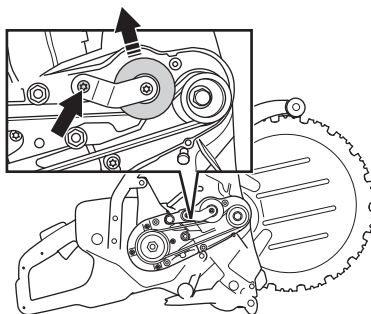

- Fit the belt cover.

Drive wheel

As the blade is used the inside diameter and the groove in the drive wheel become worn.

- Check the drive gear for wear.

1) New

2) The drive wheel is worn when the blade edge touches the bottom of the groove. The blade will slip.

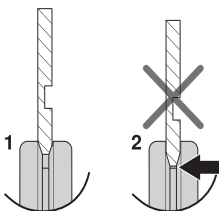

MAINTENANCE

NOTICE! Replace the drive wheel when fitting a new blade. A worn drive wheel can result in the blade slipping and becoming damaged.

Inadequate water flow drastically shortens the life of the drive wheel.

Replacing the drive wheel

- Lock the axle using the locking button.
- Loosen the centre screw and remove the washer.

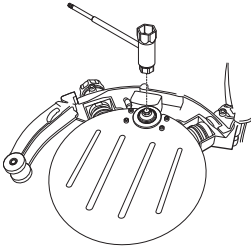

- You can now lift off the drive wheel.

Guide rollers

Lubricating the guide rollers

- Connect the grease gun to the grease nipples.

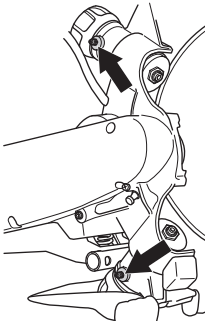

- Pump in grease until clean grease emerges from the overflow hole.

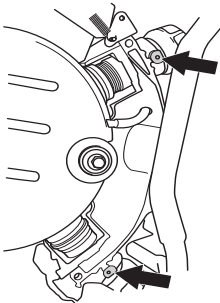

Replacing the guide rollers

- Replace the guide rollers when half of the flange on the rollers is worn.

1) New, 3 mm (0.12")

2) Worn, $\leq 1,5$ mm (0.06")

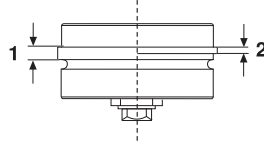

- Remove the support roller cover.

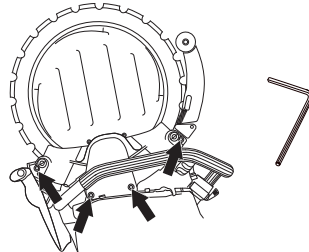

- Lift off the blade.

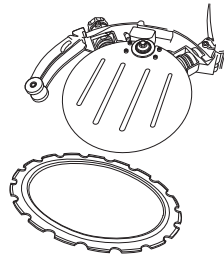

- Unscrew the knob. First turn the knob a few turns until you feel a resistance. The guide roller then follows the knob out and stops when it feels a resistance.

The guide roller is pressed into the knob. In order to loosen the guide roller, you need to continue turning the knob until it loosens completely.

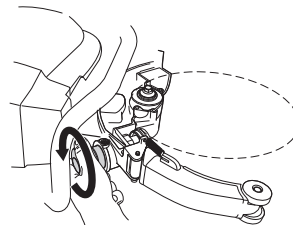

MAINTENANCE

- The guide roller can now be pulled out of the chassis.

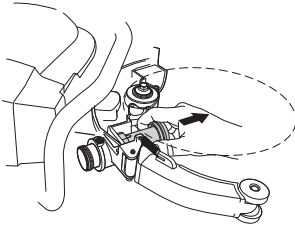

- Screw the knob until it bottoms, and then loosen the knob 2 turns.

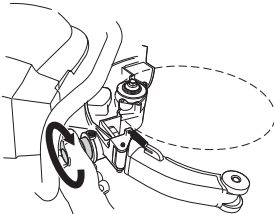

- Insert the new guide roller in the chassis.

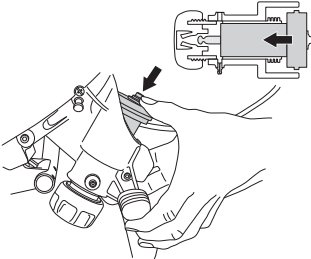

- Lubricate the guide rollers. See instructions under the heading "Lubricating the guide rollers".
- Fit the blade.
- Assemble in the reverse order as set out for dismantling. See instructions in the section "Assembling and adjustments".

Support rollers

- Replace the support rollers when the roller surface is flat, when the groove on the roller surface has worn away.

- 1) New
- 2) Worn

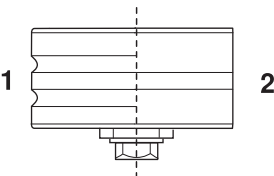

NOTICE! The support rollers do not drive the blade. When worn rollers are replaced with new ones, you must adjust the rollers against the blade.

Incorrect adjustment can result in damage to the blade. See the instructions under the Assembly and Settings heading.

If the blade rotates slowly or stops, stop cutting immediately and trouble shoot.

Replacing the support rollers

Remove the support roller cover.

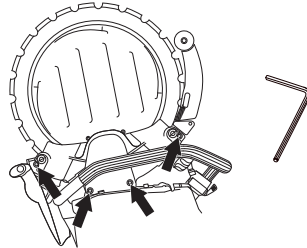

- Use a 19 mm fixed spanner and a 13 mm combination spanner to replace the rollers.

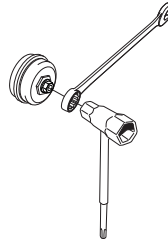

- Lubricate using bearing grease inside the rollers before the new rollers are fitted.

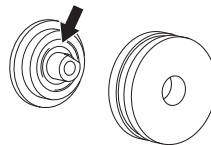

Reconstructing (re-tipping) the blade



WARNING! Do not put new diamond segments on a used blade core (re-tipping). The blade core is designed to handle the stress it is exposed to during the use of the original segment. If the blade is re-tipped the additional stress on the blade core might it to break or crack and cause serious injury to the operator. For this reason Husqvarna does not approve ring cutting blades that have been re-tipped. Contact your Husqvarna dealer for instructions.

TROUBLESHOOTING

Mechanics

Symptom	Probable cause
The blade does not rotate.	Roller knobs not tightened fully.
	The blade not fitted on guide rollers correctly.
	Rollers tensioned too much.
The blade rotates too slowly.	Roller knobs not tightened fully.
	Worn drive wheel.
	The V-shaped inner diameter of the blade is worn.
	The springs on the guide rollers are weakened.
The blade jumps out of its position.	Defective roller bearings.
	Roller setting too loose.
	Worn guide rollers.
	The blade not fitted on guide rollers correctly.
The blade warps.	Damaged blade.
	Rollers tensioned too much.
Segments break.	Blade overheating.
The blade cuts too slowly.	Bent, twisted or badly maintained blade.
	Wrong blade for the material in question.
The blade slips.	Check that the right amount of water reaches the blade.
	The guide rollers does not move in and out freely. A seized roller can not press the blade hard enough against the drive wheel.
	Worn drive wheel. Abrasive material and too little water when cutting increases the wear on the wheel.
	Worn guide roller flange. When more than half of the width of the flange is worn the blade slips.
	The blade's groove and inner edge are worn. Caused by inferior flushing of abrasive material and/or a worn drive wheel causing the blade to slip.

TECHNICAL DATA

Technical data

Technical data	K6500 Ring
Motor	
Electric motor	HF High Frequency
Max. speed of output shaft, rpm	9000
3-phase operation, Motor output - max. kW	5,5
1-phase operation, Motor output - max. kW	3
Weight	
Machine with cable packadge, without blade, lbs/kg	28.9/13.1
Water cooling	
Water cooling of blade	Yes
Max. recommended water pressure, PSI/bar	116/8
Min. recommended water flow, l/min	4 at water temperature 15°C
Connecting nipple	Type "Gardena"

Cutting equipment

Cutting blade, inch/mm	14/350
Max. peripheral speed, ft/min / m/s	10827/55
Max. blade speed, rpm	3000
Max cutting depth, inch/mm	10.6/270

WIRING DIAGRAM

Wiring diagram

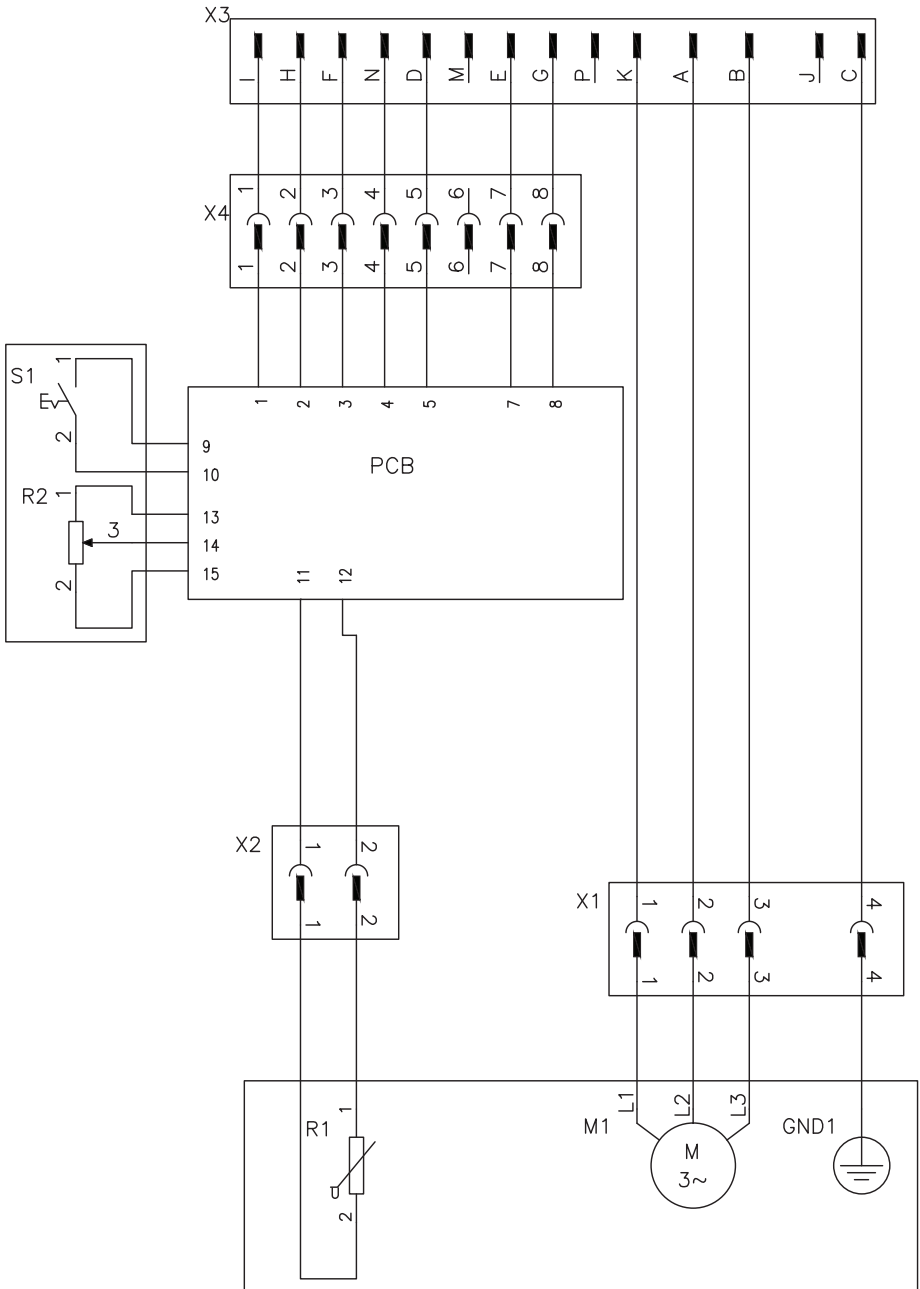

US WARRANTY STATEMENT

WARRANTY POLICY

All warranty claims will be determined after inspection at a designated facility. A Returned Goods Authorization is required for all warranty claims. Contact Husqvarna Customer Service Department at 800-845-1312 for an RGA. The customer must prepay the freight and absorb any labor expense required to return or replace a product submitted for warranty consideration. Husqvarna will pay return shipping expenses for repaired or approved replacement products.

EQUIPMENT

Equipment manufactured by Husqvarna is warranted to be free from manufacturing defects in normal service for a period of two (2) years from date of purchase by the original consumer purchaser. **Component manufacturers offer separate warranty periods. Call Technical Services at 800-288-5040 for complete information.**

Our obligation under this warranty is expressly limited to the replacement or repair at Husqvarna Construction Products North America, Olathe, Kansas 66061, or at a service facility designated by us, of such part or parts as inspection shall disclose to have been defective.

This warranty does not apply to defects caused by damage, unreasonable use, faulty repairs made by others than an approved Husqvarna servicing dealer, or defects caused by failure to provide reasonable maintenance, while in the possession of the consumer. Further, the warranty is void if the product, or any of its components, are altered or modified by the consumer purchaser, or if the product is used in an inappropriate manner or with tools not recommended by the manufacturer.

Exceptions: Drill motors - 3 months, Wall saws - 1 year, Power cutters - 3 months, DM230 - 1 year, DM225 - 3 months, Gyro systems - 1 year, CD40 system - 1 year, DS160 C - 1 year, Smart box - 1 year, CS2515 - 1 year, PP455 E - 1 year, PP345 E - 1 year, HP40 - 1 year.

Wear items: Filters, spark plugs, bearings*, belts, wheels** and wear pads.

*Except IntelliSeal™ system. **Except delamination.

EXPLICATION DES SYMBOLES

Symboles sur la machine:

Ce manuel est la version nord-américaine utilisée aux États-Unis et au Canada.

AVERTISSEMENT! La machine utilisée de manière imprudente ou inadéquate peut devenir un outil dangereux, pouvant causer des blessures graves voire mortelles à l'utilisateur et aux autres personnes présentes.

Lire attentivement et bien assimiler le manuel d'utilisation avant d'utiliser la machine.

Utiliser les équipements de protection personnelle. Voir au chapitre "Équipement de protection personnelle".

Vérifier que les lames ne comportent ni fissures ni autre dommage.

N'utilisez pas de lames de scie circulaire.

AVERTISSEMENT! Au cours de la découpe, la poussière générée peut occasionner des blessures si elle est aspirée. Utiliser une protection respiratoire approuvée. Veiller à disposer d'une bonne ventilation.

AVERTISSEMENT! Les étincelles de la lame peuvent provoquer un incendie en cas de contact avec des matières inflammables telles que l'essence, le bois, les vêtements, l'herbe sèche, etc.

AVERTISSEMENT! Les rebonds peuvent être soudains, rapides et violents et peuvent générer des blessures pouvant être mortelles. Lire et assimiler les instructions du manuel avant d'utiliser la machine.



Marquage environnemental. Ce symbole figurant sur le produit ou sur son emballage indique que ce produit ne peut pas être traité comme déchet ménager. Il doit être collecté et amené à une installation de récupération appropriée de déchets d'équipements électriques et électroniques.



En veillant à ce que ce produit soit correctement éliminé, vous pouvez contribuer à prévenir les conséquences négatives potentielles sur l'environnement et les hommes, qui pourraient sinon être le résultat d'un traitement incorrect des déchets de ce produit.

Pour des informations plus détaillées sur le recyclage de ce produit, contactez votre commune ou le magasin où vous avez acheté le produit.

Les autres symboles/autocollants présents sur la machine concernent des exigences de certification spécifiques à certains marchés.

WARNING! Cutters can be dangerous!
FOR SAFE OPERATIONS FOLLOW ALL SAFETY PRECAUTIONS IN OPERATOR'S MANUAL. IMPROPER USE CAN CAUSE SERIOUS INJURY.
• Use only diamond or abrasive cutting blades approved for free-hand cutting on high speed cutters. Do not use circular saw blades.
• Use personal protective equipment as outlined in the Operator's Manual. Pay special attention to eye protection and breathing mask.

Explication des niveaux d'avertissement

Il existe trois niveaux d'avertissement.

AVERTISSEMENT!



AVERTISSEMENT! Symbole utilisé en cas de risque de blessures très graves ou de mort pour l'utilisateur ou de dommages pour les environs si les instructions du manuel ne sont pas suivies.

REMARQUE !



REMARQUE ! Symbole utilisé en cas de risque de blessures pour l'utilisateur ou de dommages pour les environs si les instructions du manuel ne sont pas suivies.

ATTENTION !

ATTENTION ! Symbole utilisé en cas de risque de dommages pour les matériaux ou la machine si les instructions du manuel ne sont pas suivies.

SOMMAIRE

Sommaire

EXPLICATION DES SYMBOLES

Symboles sur la machine:	30
Explication des niveaux d'avertissement	30

SOMMAIRE

Sommaire	31
Contrôler les points suivants avant la mise en marche:	31

PRÉSENTATION

Cher client,	32
Conception et propriétés	32
K6500 Ring	32

QUELS SONT LES COMPOSANTS?

Quels sont les composants de la découpeuse - K6500 Ring?	33
----------------------------------------------------------------	----

ÉQUIPEMENT DE SÉCURITÉ DE LA MACHINE

Généralités	34
-------------------	----

LAMES

Généralités	36
Lames diamant	36
Entraînement	37
Transport et rangement	37

MONTAGE ET RÉGLAGES

Généralités	38
Montage de la lame	38
Raccordement de l'eau de refroidissement	40
Alimentation en eau	40
Dosage d'eau	40

COMMANDE

Équipement de protection	41
Consignes générales de sécurité	41
Techniques de travail de base	44
Transport et rangement	49

DÉMARRAGE ET ARRÊT

Avant le démarrage	50
Démarrage	50
Arrêt	50

ENTRETIEN

Généralités	51
Schéma d'entretien	51
Nettoyage	51
Contrôle fonctionnel	52
Rénovation de la lame	55

RECHERCHE DE PANNES

Mécanique	56
-----------------	----

CARACTÉRISTIQUES TECHNIQUES

Caractéristiques techniques	57
Équipement de découpe	57

SCHÉMA ÉLECTRIQUE

Schéma électrique	58
-------------------------	----

DECLARATION DE GARANTIE ETATS-UNIS

POLITIQUE DE GARANTIE	59
EQUIPEMENT	59

Contrôler les points suivants avant la mise en marche:



AVERTISSEMENT! La découpe, particulièrement la découpe à SEC soulève la poussière générée par le matériau coupé qui contient souvent de la silice. La silice est composée de sable, de quarts d'argile, de granit et de nombreuses autres substances minérales et rocheuses. L'exposition à une quantité excessive d'une telle poussière peut causer:

Des maladies respiratoires (altérant les facultés respiratoires), y compris bronchites chroniques, silicose et fibrose pulmonaire dues à une exposition à la silice. Ces maladies peuvent être fatales;

Irritation cutanée et démangeaisons.

Des cancers selon NTP* et IARC* */ National Toxicology Program, International Agency for Research on Cancer

Prendre des mesures préventives:

Éviter l'inhalation et le contact avec la peau de la poussière, des vapeurs et des fumées.

L'utilisateur et les personnes présentes sur le site doivent porter des protections respiratoires appropriées telles que des masques spécialement prévus pour filtrer les particules microscopiques. (Voir OSHA 29 CFR Partie 1910.1200)

Couper si possible en utilisant le jet d'eau afin de réduire la poussière dispersée.

PRÉSENTATION

Cher client,

Nous vous remercions d'avoir choisi un produit Husqvarna !

Nous espérons que cette machine vous donnera toute satisfaction et qu'elle vous accompagnera pendant de longues années. L'achat de l'un des nos produits garantit une assistance professionnelle pour l'entretien et les réparations. Si la machine n'a pas été achetée chez l'un de nos revendeurs autorisés, demandez l'adresse de l'atelier d'entretien le plus proche.

Ce mode d'emploi est précieux. Veillez à ce qu'il soit toujours à portée de main sur le lieu de travail. En suivant les instructions qu'il contient (utilisation, révision, entretien, etc.), il est possible d'allonger considérablement la durée de vie de la machine et d'augmenter sa valeur sur le marché de l'occasion. En cas de vente de la machine, ne pas oublier de remettre le manuel d'utilisation au nouveau propriétaire.

Plus de 300 ans d'innovation

Husqvarna AB est une entreprise suédoise qui a vu le jour en 1689 lorsque le roi Karl XI décida de construire un arsenal pour la fabrication des mousquets. À l'époque, les compétences en ingénierie à la base du développement de certains des produits leaders du marché mondial dans des domaines tels que les armes de chasse, les vélos, les motocycles, l'électroménager, les machines à coudre et les produits d'extérieur, étaient déjà solides.

Husqvarna est le premier fournisseur mondial de produits motorisés pour utilisation en extérieur dans la foresterie, l'entretien de parcs, de pelouses et de jardins, ainsi que d'équipements de coupe et d'outils diamant destinés aux industries de la construction et de la pierre.

Responsabilité du propriétaire

Il est de la responsabilité du propriétaire/de l'employeur de s'assurer que l'utilisateur possède les connaissances nécessaires pour manipuler la machine en toute sécurité. Les responsables et les utilisateurs doivent avoir lu et compris le Manuel d'utilisation. Ils doivent avoir conscience :

- Des instructions de sécurité de la machine.
- Des diverses applications de la machine et de ses limites.
- De la façon dont la machine doit être utilisée et entretenue.

Les législations locales peuvent limiter l'utilisation de cette machine. Recherchez les législations applicables pour le lieu où vous travaillez avant d'utiliser la machine.

Droit de réserve du fabricant

Husqvarna peut éditer des informations complémentaires concernant l'utilisation de ce produit en toute sécurité après la publication du présent manuel. Il incombe au propriétaire de se tenir informé des méthodes d'utilisation les plus sûres.

Husqvarna AB travaille continuellement au développement de ses produits et se réserve le droit d'en modifier, entre autres, la conception et l'aspect sans préavis.

Pour obtenir des informations et une assistance client, contactez-nous via notre site Web : www.husqvarnacp.com

Conception et propriétés

Ce produit appartient à une gamme d'équipements motorisés haute fréquence destinés à la découpe, au perçage et au sciage des parois. Ces machines ont été conçues pour découper des matériaux durs comme la maçonnerie ou le béton armé, et elles ne doivent pas être utilisées pour les applications non décrites dans le présent manuel.

Les produits Husqvarna se distinguent par des valeurs telles que la haute performance, la fiabilité, la technologie innovante, les solutions techniques de pointe et les considérations environnementales. Pour utiliser ce produit en toute sécurité, l'utilisateur doit lire le manuel avec attention. Contactez votre revendeur Husqvarna pour obtenir de plus amples informations.

Certaines des caractéristiques uniques de votre produit sont décrites ci-dessous.

K6500 Ring

- Le bloc délivre une puissance de sortie élevée et peut utiliser une entrée mono- ou triphasée, ce qui garantit sa souplesse et sa facilité d'utilisation.
- Elgard™ est un système électronique de protection du moteur contre la surcharge. Cette protection évite de trop solliciter la machine et allonge sa durée de vie. Grâce à Elgard™, la machine indique lorsque sa charge se rapproche du maximum.
L'indicateur de charge informe l'utilisateur du niveau de charge correct utilisé pour les opérations de découpe et l'avertit lorsque le système est sur le point de surchauffer.
- Bras et aiguilles de rechange pour les amortisseurs de vibrations efficaces.
- Grâce à sa conception compacte, légère et ergonomique, le bloc se transporte aisément.
- Profondeur de coupe de 270 mm (10,6 pouces), soit deux fois supérieure à celle d'une lame traditionnelle. Les entailles peuvent se faire efficacement d'un côté.
- La machine est équipée d'un système anti-poussière (DEX, Dust Extinguisher), un système à faible aspersion d'eau qui fournit une suppression maximale des poussières.

QUELS SONT LES COMPOSANTS?

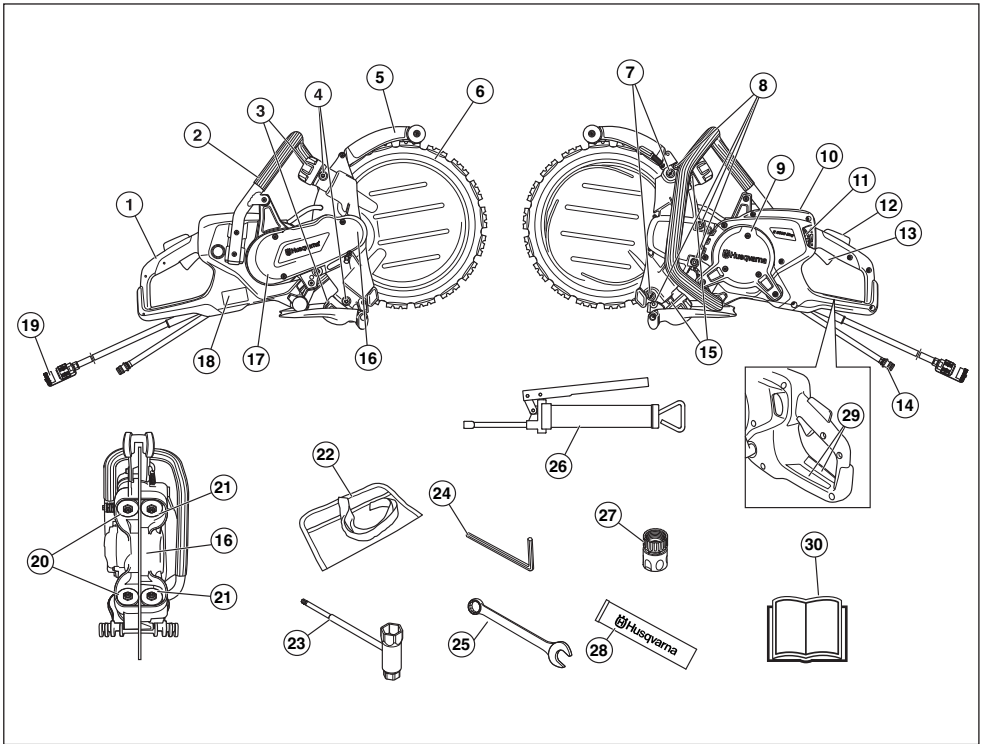

Quels sont les composants de la découpeuse - K6500 Ring?

- | | | | |
|----|-------------------------------------------------|----|----------------------------------------------|
| 1 | Poignée arrière | 16 | Roue d'entraînement |
| 2 | Poignée avant | 17 | Protection de la courroie |
| 3 | Manette pour les rouleaux de guidage | 18 | Plaque signalétique |
| 4 | Graisseurs | 19 | Raccord |
| 5 | Protège-lame/protection anti-projections | 20 | Rouleaux de guidage |
| 6 | Lame diamant | 21 | Rouleaux d'appui |
| 7 | Vis de réglage | 22 | Sacoche à outils |
| 8 | Vis, couvercle de rouleau d'appui | 23 | Clé universelle |
| 9 | Capot de moteur | 24 | Clé à six pans de 6 mm. |
| 10 | Écran d'affichage | 25 | Clé plate, 19 mm |
| 11 | Robinet d'eau avec limiteur de débit | 26 | Pompe à graisse |
| 12 | Blocage de l'accélération | 27 | Raccord de l'eau, GARDENA® |
| 13 | Commande de l'accélération | 28 | Graisse pour paliers |
| 14 | Raccord de l'eau, entrée | 29 | Autocollant d'information et d'avertissement |
| 15 | Contre-écrous pour les bras du rouleau d'appui. | 30 | Manuel d'utilisation |

ÉQUIPEMENT DE SÉCURITÉ DE LA MACHINE

Généralités



AVERTISSEMENT! Ne jamais utiliser une machine dont les équipements de sécurité sont défectueux. Si les contrôles ne donnent pas de résultat positif, confier la machine à un atelier spécialisé.

Pour éviter tout démarrage accidentel, il convient de suivre les étapes décrites dans le présent chapitre avec le moteur éteint et le câble d'alimentation débranché de la prise, sauf mention contraire.

Ce chapitre présente les équipements de sécurité de la machine, leur fonction, comment les utiliser et les maintenir en bon état.

Blocage de la commande d'accélération et soupape d'activation/désactivation de l'eau

Le blocage de la commande d'accélération est conçu pour empêcher toute mise en route accidentelle de l'accélérateur et pour réguler la soupape d'activation/désactivation de l'eau.

Le fait d'enfoncer le verrou (1) dans la poignée (en d'autres termes, de saisir la poignée) entraîne l'ouverture de la valve d'eau et la libération de la commande d'accélération (2).

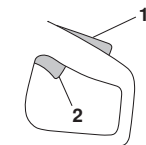

Lorsque la prise sur la poignée est relâchée, la commande d'accélération et le blocage de l'accélération reviennent en position initiale. Dans cette position, la machine s'arrête, l'accélérateur se verrouille et la valve d'eau revient en position fermée.

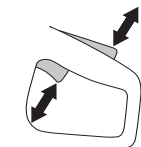

Vérification du blocage de la commande d'accélération

- Vérifiez que la gâchette de puissance est verrouillée quand son blocage est en position de repos.

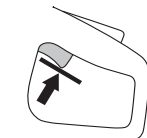

- Appuyer sur le blocage de l'accélération et vérifier qu'il revient de lui-même en position initiale quand il est relâché.



- Vérifiez que la gâchette de puissance et son blocage se déplacent librement et que le ressort de rappel fonctionne correctement.

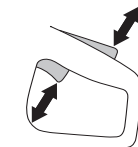

Protecteur de la lame

Cette protection se trouve au-dessus de la lame et a pour fonction d'empêcher que des éclats de lame ou du matériau découpé ne soient projetés en direction de l'utilisateur.

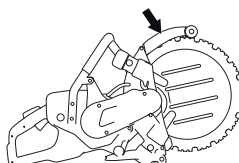

Contrôle de la protection de lame



AVERTISSEMENT! Toujours contrôler que la protection est montée correctement avant de démarrer la machine. Contrôler aussi que la lame est correctement montée et n'est pas abîmée. Une lame abîmée peut engendrer des blessures. Voir les instructions à la rubrique « Assemblage et réglages ».

- Contrôler que la protection est entière et qu'elle n'est ni fissurée, ni déformée.

ÉQUIPEMENT DE SÉCURITÉ DE LA MACHINE

Système anti-vibrations



AVERTISSEMENT! Une exposition excessive aux vibrations peut entraîner des troubles circulatoires ou nerveux chez les personnes sujettes à des troubles cardio-vasculaires. Consultez un médecin en cas de symptômes liés à une exposition excessive aux vibrations. De tels symptômes peuvent être: engourdissement, perte de sensibilité, chatouillements, picotements, douleur, faiblesse musculaire, décoloration ou modification épidermique. Ces symptômes affectent généralement les doigts, les mains ou les poignets. Ces symptômes peuvent être accentués par le froid.

- La machine est équipée d'un système anti-vibrations conçu pour assurer une utilisation aussi confortable que possible.
- Le système anti-vibrations réduit la transmission des vibrations de l'unité moteur/l'équipement de coupe à l'unité qui constituent les poignées.

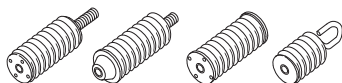

Vérification du système anti-vibrations



AVERTISSEMENT! Le moteur doit être à l'arrêt et le connecteur débranché de l'unité électrique.

- Contrôler régulièrement les éléments anti-vibrations afin de détecter toute éventuelle fissure ou déformation. Les remplacer s'ils sont endommagés.
- S'assurer de la bonne fixation des éléments anti-vibrations entre l'unité moteur et l'ensemble poignée.

Généralités



AVERTISSEMENT! Les lames peuvent se briser et causer des blessures graves à l'utilisateur.

Le fabricant de la lame émet des avertissements et des recommandations pour l'utilisation et l'entretien adéquats de la lame. Ces avertissements sont fournis avec la lame.

Une lame doit être vérifiée avant d'être assemblée sur la scie, puis fréquemment au cours de l'utilisation. Vérifiez l'absence de fissures, de segments perdus (lames diamant) ou de pièces cassées. N'utilisez pas une lame endommagée.



AVERTISSEMENT! Ne jamais utiliser des lames dont le régime indiqué est inférieur à celui de la découpeuse. Utilisez uniquement des lames de découpage Ring conçues par Husqvarna pour cette machine.

Lames diamant

Généralités



AVERTISSEMENT! N'utilisez jamais une lame pour tout autre matériau que celui pour lequel elle est destinée.

N'utilisez jamais une lame diamant pour couper de la matière plastique. La chaleur produite lors de la découpe risque de faire fondre le plastique, qui risque alors de coller à la lame et de provoquer un rebond.

Lors de leur utilisation, les lames diamant deviennent très chaudes. Une lame surchauffée est le résultat d'une mauvaise utilisation et peut entraîner une déformation du disque qui causerait des dommages et des blessures.

La découpe de métal génère des étincelles pouvant provoquer un incendie. N'utilisez pas la machine près de gaz ou de substances inflammables.

- Les disques diamant se composent d'une structure en acier et de segments contenant des diamants industriels.

Lames diamant pour matériaux divers

- Les disques diamant conviennent parfaitement pour la maçonnerie et le béton armé. Demander conseil au concessionnaire pour choisir le bon produit.
- Les disques diamant sont disponibles en plusieurs degrés de résistance.
- Un disque diamant "tendre" a une durée de vie plus courte et une grande capacité de découpe. Il est utilisé pour les matériaux durs tels que le granit et le béton dur. Un disque diamant "dur" a une durée de vie plus longue, une capacité de découpe moindre et doit être utilisé pour des matériaux tendres tels que les tuiles et l'asphalte.

Affûtage des lames diamant

- Toujours utiliser une lame diamant acérée.
- Les lames diamant peuvent siémoûsser en cas de pression d'avance incorrecte ou de découpe de certains matériaux comme du béton fortement armé. Le travail avec un disque diamant émoussé comporte un risque de surchauffe pouvant provoquer la chute des segments en diamant.
- Affûter le disque en coupant un matériau tendre tel que du grès ou de la brique.

Lames diamant pour le refroidissement



AVERTISSEMENT! Les bagues de lame montées sur cette scie doivent être constamment utilisées avec de l'eau pour éviter qu'elles ne se brisent en raison d'une surchauffe, ce qui pourrait provoquer des lésions et dommages.

Toujours utiliser le refroidissement par eau. Lors d'une découpe à l'eau, la lame est continuellement refroidie pour éviter toute surchauffe.

Le refroidissement par eau refroidit le disque découpeur, augmente sa durée de vie et limite la formation de poussière.

Vibrations dans les lames diamant

La lame peut ne plus être ronde et vibrer si une pression d'avance trop élevée est appliquée.

Une pression d'avance inférieure peut faire disparaître les vibrations. Dans le cas contraire, changer la lame.

Entraînement

Grâce à la construction unique de la machine, la puissance d'entraînement n'est pas transmise via le centre de la lame. Les brides des deux rouleaux de guidage s'emboîtent dans la gorge de la lame. Les ressorts des rouleaux de guidage poussent les rouleaux qui, à leur tour, compriment le bord en V du diamètre intérieur de la lame contre la gorge en V de la roue d'entraînement. La roue d'entraînement est montée sur un arbre entraîné par le moteur via une courroie d'entraînement.

Cela permet une profondeur de découpe totale de 270 mm (10,6 pouces) avec une lame diamant de 350 mm (14 pouces).

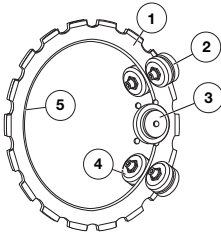

- 1 lame
- 2 Rouleaux d'appui
- 3 Roue d'entraînement
- 4 Rouleaux de guidage
- 5 Bord en V

ATTENTION ! Au cours de la vie de la lame diamant, le réglage des rouleaux doit être contrôlé deux fois, une fois après le montage d'une nouvelle lame et une fois quand la lame est usée de moitié.

Transport et rangement

- Assurez-vous que la machine est sécurisée et que les lames sont correctement protégées pendant le transport ou le remisage de la machine.
- Avant toute utilisation, vérifiez les lames et assurez-vous qu'elles ne comportent pas de défauts causés par le transport ou le remisage.
- Conserver la lame dans un endroit sec.

MONTAGE ET RÉGLAGES

Généralités



AVERTISSEMENT! Toujours débrancher la prise avant le nettoyage, l'entretien et le montage. Des mouvements de lame inattendus risquent d'entraîner de graves blessures.

Les lames diamant Husqvarna sont approuvées pour les découpeuses portatives.

Notre gamme comprend plusieurs lames dans différents matériaux. Demander à votre revendeur Husqvarna quelle est la lame la plus appropriée pour votre utilisation.



Montage de la lame



AVERTISSEMENT! N'installez pas de nouveaux segments en diamant sur une tôle de lame ayant déjà été utilisée (reconditionnement). La tôle de la lame est conçue pour résister à la contrainte à laquelle elle est exposée lors de l'utilisation du segment d'origine. Si le disque est reconditionné, la contrainte supplémentaire exercée sur la tôle de la lame peut entraîner une cassure ou une fissure et blesser grièvement l'utilisateur. Pour cette raison, Husqvarna n'accepte pas que les lames Ring soient reconditionnées. Contacter le revendeur Husqvarna pour davantage d'informations.



AVERTISSEMENT! Contrôler que la lame n'est pas abîmée avant de la monter sur la machine. Les lames abîmées peuvent éclater et causer des blessures graves.

- Nettoyer la surface de la lame pour éliminer toute poussière.

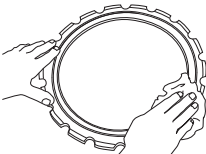

- Desserrer les contre-écrous du carter des rouleaux d'appui.

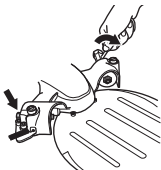

- Dévisser les vis de réglage de quelques tours.

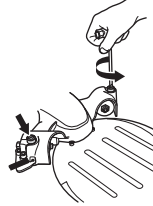

- Desserrer la poignée pour relâcher toute la tension du ressort.

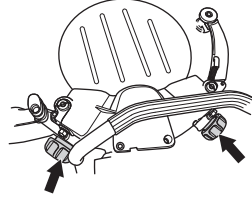

- Retirer les quatre vis qui maintiennent le carter du rouleau d'appui à l'aide d'une clé à six pans de 6 mm et retirer le carter.

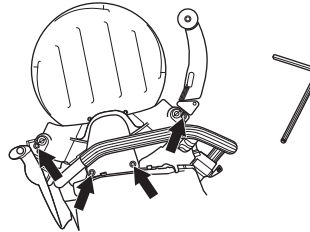

- Monter la lame.

La gorge (1) sur le côté de la lame constitue la gorge de guidage des rouleaux d'appui. Veillez à ce que le bord en forme de V de la lame se trouve dans la roue d'entraînement et à ce que la rainure de guidage de la lame s'engage sur le rouleau de guidage correspondant. Voir les instructions aux rubriques « Lames ».

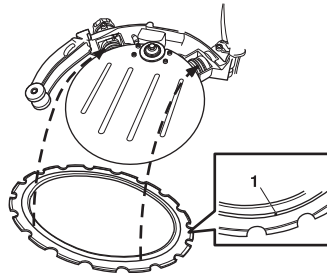

MONTAGE ET RÉGLAGES

- Si nécessaire, appuyer sur le rouleau de guidage afin qu'il s'introduise dans la gorge de la lame.

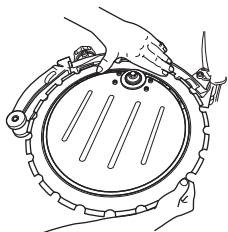

- Monter le carter des rouleaux d'appui et veiller à ce que les brides des rouleaux d'appui soient toujours en place dans les gorges de la lame.

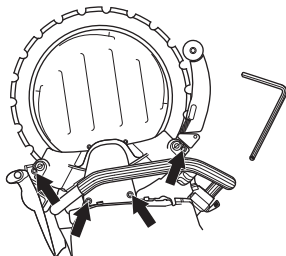

- Visser ensuite fermement les quatre vis.
- Faire tourner la lame et vérifier que les rouleaux d'appui ne sont pas trop serrés contre la lame.

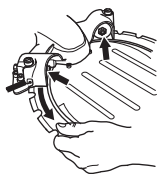

REMARQUE! La machine doit être à la verticale. Si la machine est couchée sur le côté, le poids de la lame rend un réglage correct difficile. Un réglage incorrect peut endommager la lame. Si la lame tourne lentement ou s'arrête, interrompre immédiatement la coupe et rechercher la panne.

- Régler les vis de réglage pour que les rouleaux d'appui entrent en contact avec la lame.

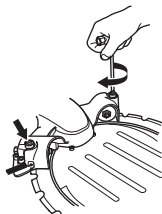

- Régler de manière à pouvoir facilement retenir les rouleaux d'appui avec le pouce quand la lame tourne. Le rouleau d'appui doit suivre la lame de temps en temps seulement.

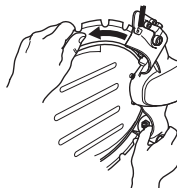

- Serrer les contre-écrous du carter des rouleaux d'appui.

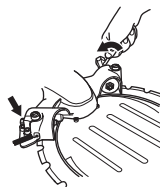

- Faire tourner la lame et tester qu'il est toujours possible de retenir les rouleaux avec le pouce quand la lame tourne.
- Serrer fermement les manettes et la machine est prête à être utilisée.

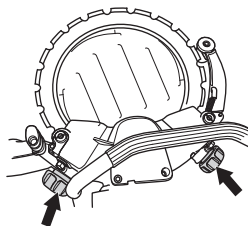

Raccordement de l'eau de refroidissement

Raccorder le flexible à eau à l'arrivée d'eau. Le débit d'eau est activé en ouvrant la soupape d'étranglement. Le débit d'eau minimal est de: 4 l/min. Observer que l'embout pour flexible de la machine est doté d'un filtre.

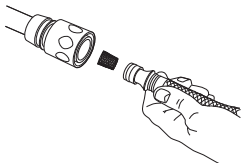

Alimentation en eau

La vanne d'eau s'ouvre lorsque le blocage de l'accélérateur (A) est enfoncé.

La valve d'eau reste ouverte et le blocage de la commande d'accélération (1) reste enfoncé tant que l'accélération (2) est maintenue en position enfoncée.

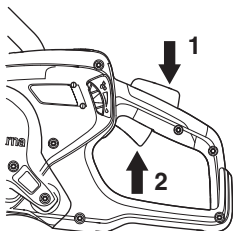

Dosage d'eau

Il est possible de régler le débit d'eau en cours de fonctionnement avec le pouce.

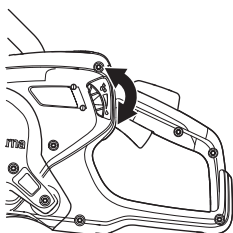

Un débit d'eau abondant est nécessaire pour assurer une durée de vie maximale de la lame.

ATTENTION ! La pression et le débit de l'eau sont des facteurs décisifs pour le refroidissement et la durée de vie de la lame. Un refroidissement insuffisant raccourcit la durée de vie des rouleaux d'appui et de guidage, de la roue d'entraînement et de la lame.

Équipement de protection

Généralités

Ne jamais utiliser une machine s'il n'est pas possible d'appeler au secours en cas d'accident.

Équipement de protection personnelle

Un équipement de protection personnelle homologué doit impérativement être utilisé lors de tout travail avec la machine. L'équipement de protection personnelle n'élimine pas les risques mais réduit la gravité des blessures en cas d'accident. Demander conseil au concessionnaire afin de choisir un équipement adéquat.



AVERTISSEMENT! L'utilisation de produits tels que des ciseaux, des disques, des forets, des disques fins ou des formes peut générer de la poussière et des vapeurs pouvant contenir des substances chimiques toxiques. Vérifiez la composition du matériel avec lequel vous travaillez et portez un masque respiratoire adapté.

Une exposition prolongée au bruit risque de causer des lésions auditives permanentes. Toujours utiliser des protecteurs d'oreille agréés. Soyez toujours attentifs aux signaux d'alerte ou aux appels en portant des protège-oreilles. Enlevez-les sitôt le moteur arrêté.

Toujours utiliser :

- Casque de protection homologué
- Protecteur d'oreilles
- Des protège-yeux homologués. L'usage d'une visière doit toujours s'accompagner du port de lunettes de protection homologuées. Par lunettes de protection homologuées, on entend celles qui sont en conformité avec les normes ANSI Z87.1 (États-Unis) ou EN 166 (pays de l'UE). La visière doit être conforme à la norme EN 1731.
- Masque respiratoire
- Gants solides permettant une prise sûre.
- Vêtements confortables, robustes et serrés qui permettent une liberté totale de mouvement. La découpe crée des étincelles qui peuvent enflammer les vêtements. Husqvarna vous recommande de porter du coton ignifugé ou du denim épais. Ne portez pas de vêtements composés de matières comme le nylon, le polyester ou la rayonne. Si elles s'enflamment, ces matières peuvent fondre et adhérer à la peau. Ne portez pas de shorts
- Bottes avec coquille en acier et semelle antidérapante

Autre équipement de protection



REMARQUE ! Lorsque vous travaillez avec la machine, des étincelles peuvent se former et mettre le feu. Gardez toujours à portée de main les outils nécessaires à l'extinction d'un feu.

- Extincteur
- Trousse de premiers secours

Consignes générales de sécurité

Le présent chapitre décrit les consignes de sécurité de base relatives à l'utilisation de la machine. Aucune de ces informations ne peut remplacer l'expérience et le savoir-faire d'un professionnel. Si vous êtes confronté à une situation où vous pensez ne pas être en sécurité, arrêtez immédiatement et consultez un spécialiste. Veillez contacter votre revendeur, votre atelier de réparation ou un utilisateur expérimenté. Il convient d'éviter tous les travaux pour lesquels vous ne vous sentez pas suffisamment qualifié !

- Lire attentivement et bien assimiler le manuel d'utilisation avant d'utiliser la machine. Il est recommandé aux nouveaux opérateurs d'obtenir également des instructions pratiques avant d'utiliser la machine.
- N'oubliez pas que c'est vous, l'opérateur, qui êtes responsable de protéger les tiers et leurs biens de tout accident ou danger.
- La machine doit rester propre. Les signes et autocollants doivent être parfaitement lisibles.



AVERTISSEMENT! Lire toutes les consignes et instructions de sécurité. Le non-respect des consignes et instructions peut provoquer une électrocution, un incendie et/ou des blessures graves.

Conserver toutes ces consignes et instructions pour toute consultation ultérieure.

Le terme "machine à usiner" utilisé dans les consignes fait référence à la machine branchée sur secteur ou à la machine alimentée par batterie (sans fil).

Sécurité dans l'espace de travail

- **Maintenir un espace de travail propre et bien éclairé.** Les espaces encombrés ou sombres exposent à des accidents.
- **Ne pas utiliser de machines à usiner dans des atmosphères explosives, en présence de liquides, de gaz ou de poussières inflammables par exemple.** Les machines à usiner provoquent des étincelles qui peuvent enflammer la poussière ou les vapeurs.

COMMANDE

- **Tenir les enfants et les spectateurs à distance lorsque la machine à usiner est en marche.** Un moment d'inattention peut vous faire perdre le contrôle.
- Ne pas travailler par mauvais temps: par exemple en cas de brouillard épais, de pluie, de vent violent, de froid intense, etc. Travailler par mauvais temps est fatiguant et peut créer des conditions de travail dangereuses telles que le verglas.
- Ne jamais commencer à travailler avec la machine sans avoir le champ libre et les pieds bien d'aplomb. Identifier les obstacles éventuels dans le cas de déplacement inattendu. S'assurer qu'aucun matériau ne risque de tomber et de provoquer des blessures ou des dommages lors de travail avec la machine. Redoubler de prudence en cas de travail dans un terrain en pente.



AVERTISSEMENT! La distance de sécurité de la découpeuse est de 15 mètres. Il incombe à l'utilisateur de s'assurer qu'aucun animal et qu'aucun spectateur ne se trouve à l'intérieur de la zone de travail. Ne pas commencer la découpe sans avoir le champ libre et les pieds bien d'aplomb.

Sécurité électrique

- **Éviter tout contact physique avec les surfaces mises à la terre telles que les tuyaux, les radiateurs, les cuisinières et les réfrigérateurs.** Le risque d'électrocution est plus important si le corps est relié à la terre.
- **Ne pas exposer les outils électriques à la pluie ou à l'humidité.** L'infiltration d'eau dans une machine à usiner augmente le risque d'électrocution.
- **Ne pas malmener le cordon. Ne jamais utiliser le cordon pour porter, tirer ou débrancher la machine.** Tenir le cordon éloigné de toute source de chaleur, de l'huile, des bords tranchants ou des pièces mobiles. Les cordons endommagés ou emmêlés augmentent le risque d'électrocution.
- **Lorsqu'une machine à usiner est utilisée à l'extérieur, installer une rallonge adaptée à un usage extérieur.** L'utilisation d'un cordon adapté à un usage extérieur réduit le risque d'électrocution.
- Contrôler que le câble et la rallonge sont entiers et en bon état. Ne pas utiliser la machine si le câble est endommagé, la confier à un atelier d'entretien agréé pour réparation. Un câble n'ayant pas la taille requise risque de réduire la capacité de la machine et de provoquer une surchauffe.
- La machine doit être branchée à une prise de terre. Vérifiez que la tension secteur est conforme aux indications sur la plaque signalétique du bloc d'alimentation de la machine.
- Veiller à avoir le câble derrière soi lors de l'utilisation de la machine pour ne pas risquer de l'abîmer.



AVERTISSEMENT! Ne lavez pas la machine avec de l'eau sous pression. Celle-ci pourrait s'infiltrer dans le système électrique ou le moteur et endommager la machine ou provoquer un court-circuit.

Sécurité du personnel

- **Restez attentif, regardez ce que vous faites et ayez recours à votre bon sens lorsque vous utilisez une machine à usiner. N'utilisez pas de machine à usiner si vous êtes fatigué ou si vous êtes sous l'emprise de drogues, de l'alcool ou de médicaments.** Un moment d'inattention pendant l'utilisation des machines à usiner peut entraîner des blessures corporelles graves.
- **Utilisez un équipement de protection personnelle. Travaillez toujours avec des lunettes de protection.** Les équipements de protection tels que les masques antipoussières, les chaussures de sécurité antidérapantes, le casque ou le protecteur d'oreilles utilisés dans les conditions qui conviennent réduisent les blessures corporelles.
- **Évitez tout démarrage intempestif. Vérifiez que l'interrupteur est en position OFF avant de brancher la machine à la prise et/ou au bloc d'alimentation, de la ramasser ou de la transporter.** Le fait de garder le doigt sur l'interrupteur pendant le transport des outils ou le branchement des machines alors que l'interrupteur est en position ON expose à des accidents.
- **Retirez toute clé ou clavette de calage avant de mettre la machine à usiner sous tension.** Une clé ou une clavette reliée à une pièce mobile de la machine à usiner peut entraîner des blessures corporelles.
- **Ne vous éloignez pas trop. Restez toujours en équilibre et sur vos appuis.** Cela favorise le contrôle de la machine à usiner dans les situations inattendues.
- **Habilitez-vous correctement. Ne portez jamais de vêtements amples ou de bijoux. Éloignez vos cheveux, vêtements et gants des pièces mobiles.** Les vêtements amples, les bijoux et les cheveux longs peuvent rester coincés dans les pièces mobiles.
- **Si des dispositifs sont fournis pour raccorder des systèmes de collecte et d'extraction de la poussière, vérifiez qu'ils sont correctement branchés et utilisés.** L'utilisation de dépoussiéreurs peut réduire les risques associés à la poussière.
- Se tenir loin des lames quand le moteur tourne.

COMMANDE

Utilisation et entretien de la machine à usiner

- **Ne pas forcer sur la machine à usiner. Utiliser la machine à usiner qui convient à l'application.** La machine qui convient réalisera mieux son travail et de façon plus sûre, à la vitesse pour laquelle elle a été conçue.
- **Ne pas utiliser la machine à usiner si l'interrupteur ne permet pas la mise sous tension ou l'arrêt.** Toute machine à usiner impossible à commander avec l'interrupteur est dangereuse et doit être réparée.
- **Ranger les machines à usiner hors de la portée des enfants et ne pas laisser des personnes qui ne connaissent pas la machine ou ces consignes utiliser l'appareil.** Les machines à usiner sont dangereuses si elles sont entre les mains d'utilisateurs non formés.
- **Entretenir les machines à usiner. Vérifier le mauvais alignement ou la fixation des pièces mobiles, l'éventuelle rupture des pièces ou toute autre condition susceptible d'altérer le fonctionnement de la machine. Si elle est endommagée, la machine à usiner doit être réparée avant toute réutilisation.** De nombreux accidents sont dus à des machines mal entretenues.
- **Utiliser la machine à usiner, les accessoires, les grains, etc. en suivant ces consignes et en tenant compte des conditions de travail et de la tâche à réaliser.** L'utilisation de la machine à usiner pour des opérations autres que celles pour lesquelles elle a été prévue peut entraîner des situations dangereuses.



AVERTISSEMENT! Ne jamais modifier, sous aucun prétexte, la construction initiale de la machine sans l'autorisation du fabricant. N'utiliser que des accessoires et des pièces d'origine. Toute modification non autorisée et/ou tout emploi d'accessoires non homologués peuvent provoquer des accidents graves voire mortels pour l'utilisateur et les autres.

- Assurez-vous qu'aucun tuyau ou câble électrique ne passe par la zone de travail ou dans le matériau à découper.
- Contrôlez toujours et marquez les emplacements des conduites de gaz. Scier près d'une conduite de gaz est toujours synonyme de danger. Veillez à éviter la formation d'étincelles lors du sciage en raison d'un certain risque d'explosion. L'opérateur doit toujours être attentif et concentré sur son travail. La négligence peut causer des blessures personnelles graves voire mortelles.
- La protection de l'équipement de coupe doit toujours être montée quand la machine est en marche.

Service

- **Confier la réparation de la machine à usiner à un réparateur qualifié utilisant uniquement des pièces de rechange identiques.** Cela permet de garantir la sécurité de la machine.

Utilisez toujours votre bon sens

Il est impossible de mentionner toutes les situations auxquelles vous pouvez être confronté. Soyez toujours vigilant et utilisez l'appareil avec bon sens. Si vous êtes confronté à une situation où vous pensez ne pas être en sécurité, arrêtez immédiatement et consultez un spécialiste. Veuillez contacter votre revendeur, votre atelier de réparation ou un utilisateur expérimenté. Il convient d'éviter tous les travaux pour lesquels vous ne vous sentez pas suffisamment qualifié !



AVERTISSEMENT! La machine utilisée de manière imprudente ou inadéquate peut devenir un outil dangereux, pouvant causer des blessures graves voire mortelles à l'utilisateur et aux autres personnes présentes.

Ne jamais permettre à des enfants ou à des personnes ne possédant pas la formation nécessaire d'utiliser ou d'entretenir la machine.

Ne jamais laisser d'autres personnes utiliser la machine sans s'être assuré au préalable que ces personnes ont bien compris le contenu du mode d'emploi.

Ne jamais utiliser une machine qui n'est pas en parfait état de marche. Appliquer les instructions de maintenance et d'entretien ainsi que les contrôles de sécurité indiqués dans ce manuel d'utilisation. Certaines mesures de maintenance et d'entretien doivent être confiées à un spécialiste dûment formé et qualifié. Voir les instructions à la section Maintenance.

Techniques de travail de base



AVERTISSEMENT! Ne pas tourner la découpeuse sur le côté: la lame risquerait de rester coincée ou de se casser, ce qui pourrait causer de graves blessures.

Ne meulez jamais avec le côté du disque; il risquerait de s'abîmer, de se casser ou de causer de graves blessures. N'utiliser que le tranchant.

La découpe de plastique avec une lame diamant peut provoquer des rebonds quand le matériau fond sous la chaleur produite lors de la coupe et colle à la lame. Ne découpez jamais de matériaux plastiques avec une lame diamant !

La découpe de métal génère des étincelles pouvant provoquer un incendie. N'utilisez pas la machine près de gaz ou de substances inflammables.

- La machine est conçue pour couper avec des lames diamant destinées à des découpeuses Ring. La machine ne doit pas être utilisée avec tout autre type de lame ou pour tout autre type de découpe.
- Vérifiez également que la lame est correctement montée et qu'elle ne présente aucun dommage. Voir les instructions aux chapitres « Lames » et « Montage et réglages ».
- Vérifiez que le type de lame utilisé convient à l'application en question. Voir les instructions aux rubriques « Lames ».
- Ne coupez jamais de matériaux en amiante !
- Tenez fermement la scie à deux mains, en encerclant les poignées de vos pouces et autres doigts. Tenez la main droite sur la poignée arrière et la main gauche sur la poignée avant. Tous les utilisateurs, qu'ils soient droitiers ou gauchers, doivent la tenir ainsi. N'utilisez jamais une découpeuse en la tenant d'une seule main.

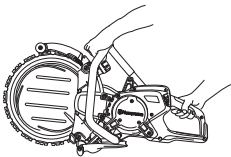

- Tenez vous parallèlement à la lame. Évitez de vous tenir juste derrière celle-ci. En cas de rebond, la scie bouge dans le plan de la lame.



- Se tenir à distance de l'équipement de coupe en rotation.
- Ne laissez jamais la machine sans surveillance avec le moteur en marche.
- Ne pas déplacer la machine quand l'équipement de coupe tourne.
- Ne posez jamais l'outil tant que l'accessoire ne s'est pas complètement immobilisé.
- La protection de l'équipement de coupe doit être positionnée de sorte que sa partie arrière soit en contact avec la pièce à travailler. Les projections et les étincelles du matériau découpé sont alors recueillies par la protection et dirigées loin de l'utilisateur. Les protections de l'équipement de coupe doivent toujours être montées quand la machine est en marche.

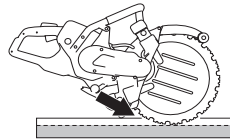

- N'utilisez jamais la zone de rebond du disque **pour découper**. Voir les instructions à la section « Rebond ».
- Soyez bien en équilibre, les pieds d'aplomb.
- Ne découpez jamais au-dessus de la hauteur des épaules.
- Ne coupez jamais sur une échelle. Utilisez une plateforme ou un échafaudage en cas de découpe au-dessus de la hauteur d'épaule.



- Ne vous penchez pas trop
- Tenez-vous à une distance confortable de la pièce à découper.

COMMANDE

- Toujours adopter une position de travail sûre et stable.
- Contrôler que la lame n'est pas en contact avec quoi que ce soit quand la machine est démarrée
- Posez le disque découpeur délicatement à haute vitesse de rotation (plein régime). Maintenez le plein régime jusqu'à la fin de la découpe.
- Laissez travailler la machine sans essayer de forcer ni d'enfoncer la lame.
- Enfoncer la machine dans l'alignement de la lame. Une pression latérale peut abîmer la lame et est très dangereuse.

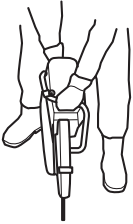

- Déplacer la lame lentement d'avant en arrière pour obtenir une petite surface de contact entre la lame et le matériau à découper. La température de la lame reste ainsi basse et la découpe est efficace.

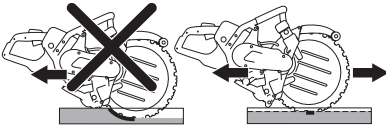

COMMANDE

Démarrage en douceur et protection contre les surcharges

La machine est équipée d'un dispositif électronique de démarrage en douceur et d'une protection contre la surcharge.

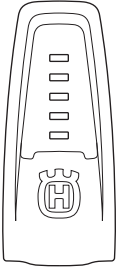

Indication sur la machine	Cause	Action possible
1 voyant vert :	Indique que l'outil est connecté à l'unité électrique et qu'il est prêt à être utilisé.	
	La puissance de sortie est inférieure à 70 % de la sortie maximale disponible en cours d'utilisation.	
2 voyants verts :	La puissance de sortie est comprise entre 70 et 90 % de la sortie maximale disponible en cours d'utilisation.	
3 voyants verts :	Vitesse de coupe optimale.	
	La puissance de sortie est supérieure à 90 % de la sortie maximale disponible en cours d'utilisation.	
3 voyants verts et 1 voyant jaune :	Outil sous charge entraînant une chute de la sortie.	Réduisez la charge de sorte à obtenir une vitesse de coupe optimale.
3 voyants verts, 1 voyant jaune et 1 voyant rouge :	Le système commence à surchauffer.	Réduisez la charge ou augmentez le refroidissement du moteur et de l'unité électrique.
Tous les voyants sont alignés ou clignotent :	Le système surchauffe et peut s'arrêter à tout moment.*	Réduisez la charge ou augmentez le refroidissement du moteur et de l'unité électrique.
	Réduction de la puissance :	Une augmentation de la quantité d'eau de refroidissement ou l'utilisation d'eau plus froide peut contribuer à améliorer le refroidissement du moteur.
	Réduction automatique de la sortie maximale disponible. La puissance est réduite dans un effort visant à empêcher la surchauffe et l'arrêt automatique du système.	Le remplacement du filtre à air ou l'utilisation de l'unité électrique dans un lieu plus frais peut contribuer à l'amélioration du refroidissement de l'unité électrique.

* En cas d'arrêt du système en raison d'une surchauffe, les voyants continuent à clignoter jusqu'à ce que le système ait refroidi et soit prêt à être réutilisé.

Si le disque de coupe se coince, le système électronique coupe immédiatement le courant.

COMMANDE

Gestion de la poussière

La machine est équipée d'un système anti-poussière (DEX, Dust Extinguisher), un système à faible aspersion d'eau qui fournit une suppression maximale des poussières. Voir les instructions aux rubriques « Lames ».

Ajustez le débit d'eau à l'aide du robinet pour lier la poussière de découpe. Le volume d'eau requis dépend du type de tâche à réaliser.

Un détachement des flexibles d'eau de leur source d'alimentation indique que la pression d'eau est trop élevée. Vous trouverez des informations sur la pression d'eau recommandée au chapitre « Caractéristiques techniques ».

Rebond



AVERTISSEMENT! Les rebonds sont soudains et peuvent être très violents. La découpeuse peut être éjectée vers le haut puis retomber en direction de l'utilisateur dans un mouvement de rotation qui peut causer des blessures sérieuses, voire mortelles. Il est indispensable de comprendre ce qui cause le rebond et de savoir comment l'éviter avant d'utiliser la machine.

Le rebond est un mouvement soudain vers le haut qui peut survenir si la lame se pince ou se coince dans la zone de rebond. La plupart des rebonds sont légers et présentent peu de dangers. Un rebond peut cependant être très violent et envoyer la découpeuse vers le haut puis la faire tomber en direction de l'utilisateur dans un mouvement de rotation pouvant causer des blessures sérieuses, voire mortelles.

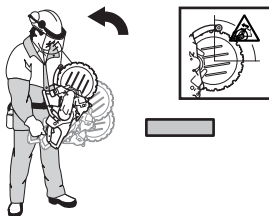

Force de réaction

Une force de réaction s'exerce toujours lors de la découpe. Cette force tire la machine dans la direction opposée à la rotation de la lame. La plupart du temps, cette force est insignifiante. Si la lame se pince ou se coince, la force de réaction sera forte et il est possible que vous perdiez le contrôle de la découpeuse.

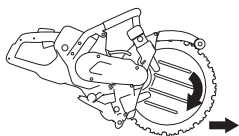

Ne pas déplacer la machine quand l'équipement de coupe tourne. Les forces gyroscopiques peuvent entraver le mouvement prévu.

Zone de rebond

N'utilisez jamais la zone de rebond du disque **pour découper**. Si la lame se pince ou se coince dans la zone de rebond, la force de réaction va pousser la découpeuse vers le haut, puis la faire retomber en direction de l'utilisateur dans un mouvement de rotation qui peut causer des blessures sérieuses, voire mortelles.

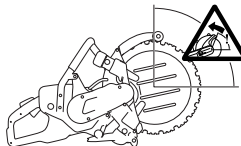

Rebond de grimpée

Si la zone de rebond est utilisée pour la découpe, la force de réaction entraîne une grimpée de la lame dans l'entaille. N'utilisez pas la zone de rebond. Utilisez le quart inférieur du disque pour éviter le rebond de grimpée.

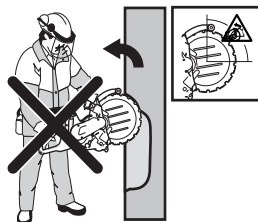

Rebond de pincement

Un pincement se produit quand l'entaille se referme et pince la lame. Si la lame se pince ou se coince, la force de réaction sera forte et il est possible que vous perdiez le contrôle de la découpeuse.



Si la lame se pince ou se coince dans la zone de rebond, la force de réaction va pousser la découpeuse vers le haut, puis la faire retomber en direction de l'utilisateur dans un mouvement de rotation qui peut causer des blessures sérieuses, voire mortelles. Faites attention aux éventuels mouvements de la pièce à travailler. Si la pièce à travailler n'est pas correctement soutenue et qu'elle se décale lors de la découpe, elle risque de pincer la lame et d'entraîner un rebond.

COMMANDE

Découpe de tubes

Faites particulièrement attention lorsque vous découpez des tubes. Si le tube n'est pas bien soutenu et si l'entaille n'est pas maintenue entièrement ouverte, la lame risque de se pincer dans la zone de rebond et de causer des blessures sérieuses. Faites particulièrement attention lors de la découpe d'un tuyau en tulipe ou d'un tuyau dans une tranchée qui, s'il n'est pas correctement soutenu, risque de pendre et de pincer la lame.

Avant d'entamer la découpe, le tuyau doit être installé de manière à ce qu'il ne puisse pas bouger ou rouler pendant la découpe.

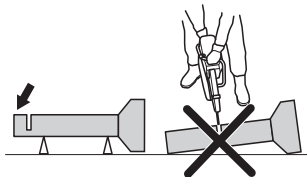

Si le tuyau peut pendre et fermer la coupe, la lame risque d'être pincée dans la zone de rebond et cela peut susciter un rebond important.

Si le tuyau est correctement soutenu, l'extrémité du tuyau va descendre et la coupe va s'ouvrir sans aucun pincement.

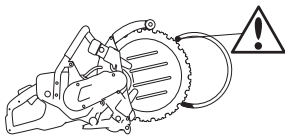

Déroulement correct de la découpe d'un tuyau

- 1 Découpez d'abord la section I.
- 2 Passez à la section II et découpez de la section I jusqu'au bas du tuyau.
- 3 Passez à la section III et découpez la partie restante du tuyau, en finissant en bas.

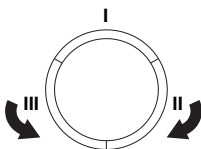

Comment éviter le rebond

Il est facile d'éviter un rebond.

La pièce doit toujours être soutenue de façon à ce que l'entaille reste ouverte lors de la découpe. Lorsque l'entaille s'ouvre, aucun rebond ne se produit. Si l'entaille se referme et pince la lame, il y a toujours un risque de rebond.

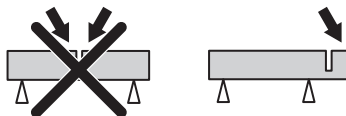

Faire attention lorsque vous introduisez de nouveau la scie dans une entaille.

Soyez prêt à déplacer votre pièce, ou tout autre objet susceptible de bloquer la scie en comprimant l'entaille.

Profondeur de coupe

K6500 peut découper jusqu'à une profondeur de 10,6 pouces (270 mm). Vous contrôlez mieux la machine si vous réalisez d'abord une entaille de marquage de 50-70 mm (2-3 pouces). Le disque à eau peut ainsi s'enfoncer dans la pièce de travail et vous aider à diriger la machine. Si vous essayez de découper la profondeur totale en une seule fois, il vous faudra beaucoup plus de temps. Si vous faites plusieurs passages, 3 à 4 si la découpe est de 10,6 pouces (270 mm) de profondeur, cela va plus vite.

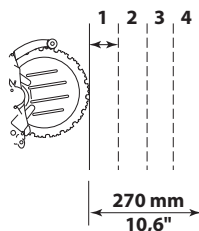

Travail plus important

Découpe supérieure à 1 m: attacher une planche le long de la ligne à découper. La planche fonctionne comme une règle. Utiliser cette règle pour réaliser une entaille de marquage sur toute la longueur de découpe, 50-70 mm (2-3 pouces) de profondeur. Retirer les règles une fois l'entaille de marquage réalisée.

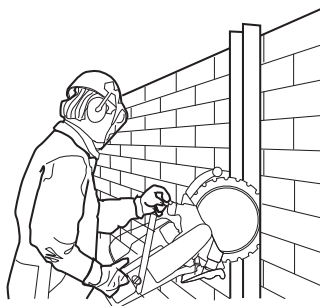

COMMANDE

Travail moins important

Réaliser tout d'abord une entaille de marquage superficielle, 50-70 mm (2-3 pouces) max de profondeur. Réaliser ensuite la découpe finale.

Perçage d'ouvertures

ATTENTION ! Si la découpe horizontale supérieure est réalisée avant la découpe horizontale inférieure, la pièce de travail tombe sur la lame et la coince.

- Effectuer tout d'abord la découpe horizontale inférieure. Réaliser ensuite les deux découpes verticales. Terminer par la découpe horizontale supérieure.

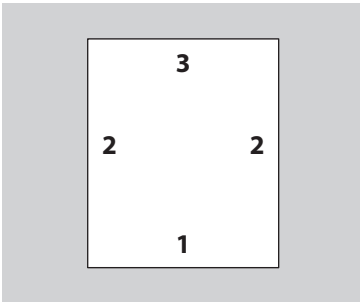

Penser à diviser le bloc en morceaux maniables pour qu'ils puissent être transportés et soulevés en toute sécurité.

- En cas de perçage d'ouvertures dans des pièces volumineuses, il est essentiel que la pièce soit soutenue afin qu'elle ne risque pas de tomber sur l'opérateur.

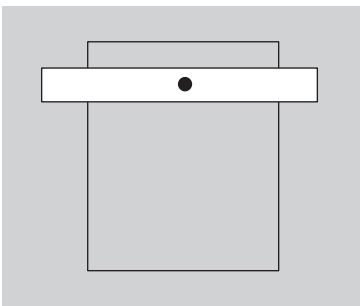

Transport et rangement

- Sécurisez l'équipement lors du transport afin d'éviter tout dommage ou accident.
- Pour le transport et le rangement des lames, voir la rubrique « Lames ».
- Stockez l'équipement dans un endroit verrouillé afin de le maintenir hors de portée des enfants et de toute personne incompétente.

DÉMARRAGE ET ARRÊT

Avant le démarrage



AVERTISSEMENT! Contrôler les points suivants avant la mise en marche:

Lire attentivement et bien assimiler le manuel d'utilisation avant d'utiliser la machine.

Portez un équipement de protection personnelle. Reportez-vous au chapitre Équipement de protection personnelle.

Vérifiez que la tension secteur est conforme aux indications sur la plaque signalétique du bloc d'alimentation de la machine.

L'unité électrique de la machine doit être branchée à une prise de terre.

Veiller à adopter une position stable et à ce que la lame ne puisse pas entrer en contact avec quoi que ce soit.

Veiller à ce qu'aucune personne non autorisée ne se trouve dans la zone à travail.

- Raccordez la machine à l'unité électrique.
- Branchez l'unité électrique à une prise raccordée à la masse.
- Activez le commutateur de l'unité électrique.

Disjoncteur de fuite à la terre



AVERTISSEMENT! N'utilisez jamais la machine sans le disjoncteur différentiel (RCD) qui l'accompagne. Toute négligence peut causer de graves blessures ou peut être fatale.

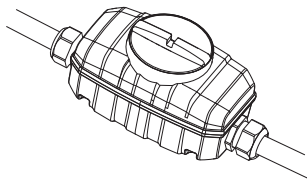

- Assurez-vous ce que le disjoncteur de fuite à la terre est allumé.

Vérifiez le disjoncteur de fuite à la terre. Reportez-vous aux instructions figurant dans le manuel de l'opérateur de l'unité électrique.

Raccord de l'eau

REMARQUE! N'utilisez jamais la machine sans liquide de refroidissement, au risque d'entraîner une surchauffe.

- Raccorder le flexible à eau à l'arrivée d'eau.

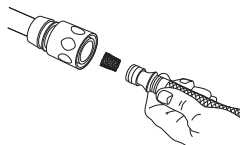

- Toute pression sur le blocage de la commande d'accélération (1) entraîne l'ouverture de la valve d'eau.

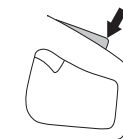

Démarrage

- Saisir la poignée arrière avec la main droite.

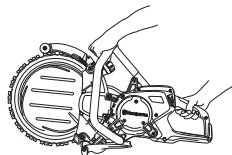

- Appuyez sur le blocage de la commande d'accélération et maintenez l'accélérateur enfoncé.
- Laisser tourner la machine à vide et d'une manière sûre pendant au moins 30 secondes.

Arrêt



AVERTISSEMENT! La lame continue à tourner pendant 10 secondes maximum après l'arrêt du moteur.

- Relâchez l'accélérateur pour arrêter le moteur.

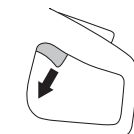

- Vous pouvez également arrêter le moteur en appuyant sur le bouton d'arrêt d'urgence ou en mettant le commutateur de l'unité électrique en position d'arrêt (0).

Arrêtez l'outil.

- Laissez la lame s'immobiliser complètement.
- Mettez le commutateur du bloc d'alimentation en position d'arrêt (0).
- Arrêtez l'outil.

ENTRETIEN

Généralités



AVERTISSEMENT! L'utilisateur ne peut effectuer que les travaux d'entretien et de révision décrits dans ce manuel d'utilisation. Les mesures plus importantes doivent être effectuées dans un atelier d'entretien agréé.

Les contrôles et/ou les entretiens doivent être effectués avec le moteur à l'arrêt et la prise électrique débranchée.

Utiliser les équipements de protection personnelle. Voir au chapitre "Équipement de protection personnelle".

La durée de vie de la machine risque d'être écourtée et le risque d'accidents accru si la maintenance de la machine n'est pas effectuée correctement et si les mesures d'entretien et/ou de réparation ne sont pas effectuées de manière professionnelle. Pour obtenir de plus amples informations, contacter l'atelier de réparation le plus proche.

Faites régulièrement contrôler la machine par votre revendeur Husqvarna afin qu'il procède aux installations et réparations adéquates.

Schéma d'entretien

Le calendrier de maintenance vous indique quelles pièces de la machine nécessitent un entretien et à quelle fréquence cet entretien doit avoir lieu. La fréquence est calculée en fonction de l'utilisation quotidienne de la machine, et peut varier en fonction du degré d'utilisation.

	Entretien quotidien	Entretien hebdomadaire/ 40 heures	Entretien mensuel
Nettoyage	Nettoyage extérieur		
Contrôle fonctionnel	Inspection générale	Système anti-vibrations*	Roue d'entraînement
	Système d'eau	Courroie d'entraînement	
	Commande de l'accélération*		
	Blocage de l'accélération*		
	Protection du disque découpeur*		
	Lame**		
	Rouleurs d'appui et de guidage		

*Voir instructions à la rubrique « Équipement de sécurité de la machine ».

** Voir instructions aux rubriques « Lames » et « Montage et réglages ».

Nettoyage

Nettoyage extérieur

- Nettoyer la machine quotidiennement en la rinçant à l'eau propre une fois le travail terminé.



AVERTISSEMENT! Ne nettoyez pas la machine à l'air comprimé.

Contrôle fonctionnel

Inspection générale



AVERTISSEMENT! N'utilisez jamais de câbles endommagés car ils peuvent entraîner des blessures graves, voire mortelles.

- Contrôler que le câble et la rallonge sont entiers et en bon état. Ne pas utiliser la machine si le câble est endommagé, la confier à un atelier d'entretien agréé pour réparation.
- S'assurer que toutes les vis et tous les écrous sont bien serrés.

Courroie d'entraînement

Tension de la courroie d'entraînement

- Si la courroie d'entraînement glisse, tendez-la.
- Toute nouvelle courroie d'entraînement doit être resserrée au bout d'une heure d'utilisation.
- La courroie d'entraînement est encapsulée et bien protégée contre la poussière et la saleté.
- Démontez le carter et dévissez la vis de tension de la courroie.

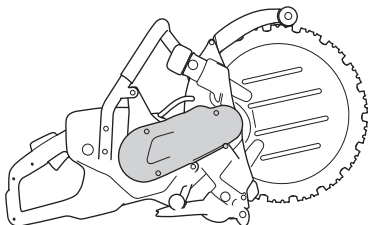

- Appuyer sur le tendeur de courroie avec le pouce pour tendre la courroie. Serrer ensuite la vis qui maintient le tendeur de courroie.

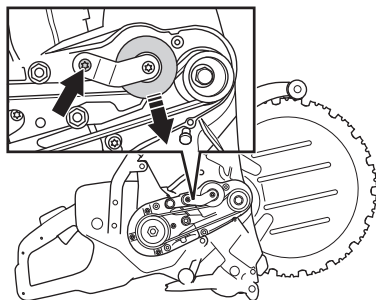

Remplacement de la courroie d'entraînement

- Démontez le carter et dévissez la vis de tension de la courroie. Remettez en place le rouleau de tension de courroie et installez une nouvelle courroie.

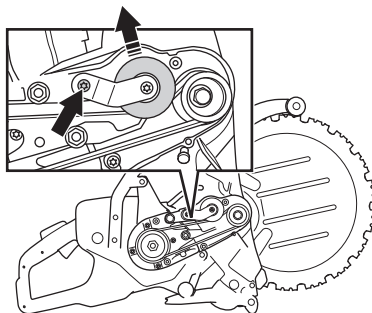

ATTENTION ! Vérifier que les deux poulies sont propres et en bon état avant de monter une nouvelle courroie d'entraînement.

- Appuyer sur le tendeur de courroie avec le pouce pour tendre la courroie. Serrer ensuite la vis qui maintient le tendeur de courroie.

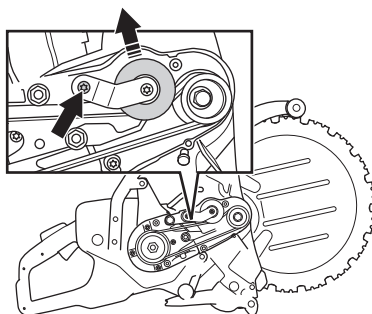

- Monter le carter de courroie.

Roue d'entraînement

Au fur et à mesure que la lame est utilisée, son diamètre intérieur s'use ainsi que la gorge de la roue d'entraînement.

- Contrôlez l'usure du pignon d'entraînement.

1) Neuve

2) La roue d'entraînement est usée lorsque le bord de la lame entre en contact avec le fond de la rainure. La lame patine alors.

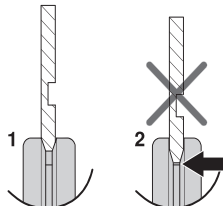

ENTRETIEN

ATTENTION ! Remplacer la roue d'entraînement quand une nouvelle lame est montée. Si la roue d'entraînement est usée, la lame peut patiner et être endommagée.

Un débit d'eau insuffisant raccourcit considérablement la durée de vie de la roue d'entraînement.

Remplacement de la roue d'entraînement

- Bloquer l'axe avec le bouton de verrouillage.
- Détacher la vis centrale et retirer la rondelle.

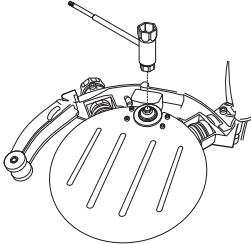

- La roue d'entraînement peut maintenant être montée.

Rouleaux de guidage

Graissage des rouleaux de guidage

- Raccorder la pompe à graisse aux graisseurs.

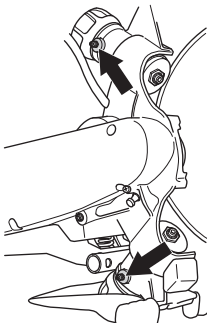

- Pomper la graisse jusqu'à ce que de la graisse propre s'échappe de l'orifice de trop-plein

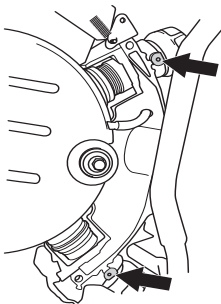

Remplacement des rouleaux de guidage

- Remplacer les rouleaux de guidage quand les brides des rouleaux sont usées de moitié.

- 1) Neuf, 3 mm (0.12")
- 2) Usé, $\leq 1,5$ mm (0.06")

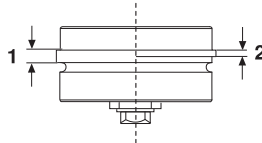

- Retirer le carter du rouleau d'appui.

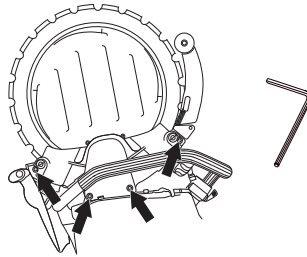

- Soulever la lame.

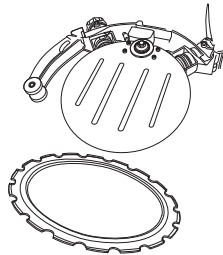

- Dévisser la poignée. Tourner d'abord la poignée de quelques tours jusqu'à l'obtention d'une certaine résistance. Le rouleau de guidage sort alors avec la poignée et s'arrête là où il rencontre une résistance. Le rouleau de guidage est enfoncé dans la poignée. Pour libérer le rouleau de guidage, continuer à tourner la poignée jusqu'à ce qu'elle se détache complètement.

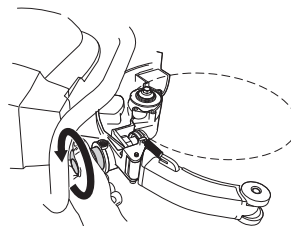

ENTRETIEN

- Le rouleau de guidage peut maintenant être retiré du châssis.

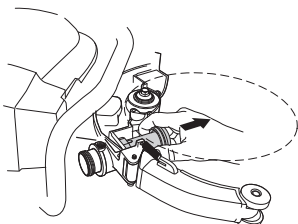

- Visser la poignée à fond et la desserrer ensuite de 2 tours.

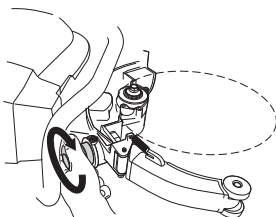

- Insérez le nouveau rouleau de guidage dans le châssis.

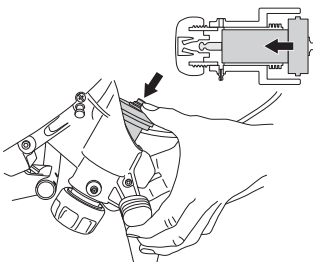

- Graisser les rouleaux de guidage. Voir les instructions au chapitre « Lubrification des rouleaux de guidage ».
- Monter la lame.
- Le montage s'effectue dans l'ordre inverse du démontage. Voir les instructions à la rubrique « Assemblage et réglages ».

Rouleaux d'appui

- Remplacer les rouleaux d'appui quand la surface de roulement est plane quand la gorge dans la surface de roulement a disparu.

- 1) Neuve
- 2) Usée

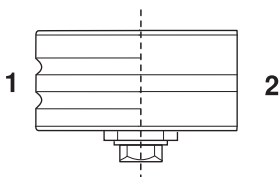

ATTENTION ! Les rouleaux d'appui n'entraînent pas la lame.

Lors du remplacement de rouleaux usés par des neufs, ajuster les rouleaux contre la lame.

Un réglage incorrect peut endommager la lame. Consultez les instructions données à la section Montage et réglages.

Si la lame tourne lentement ou s'arrête, interrompre immédiatement la coupe et rechercher la panne.

Remplacement des rouleaux d'appui

Retirer le carter du rouleau d'appui.

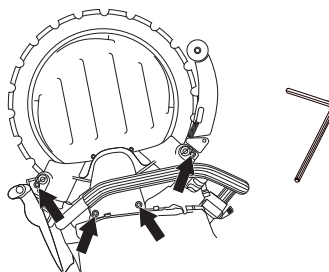

- Utiliser une clé de 19 mm et une clé universelle de 13 mm pour remplacer les rouleaux.

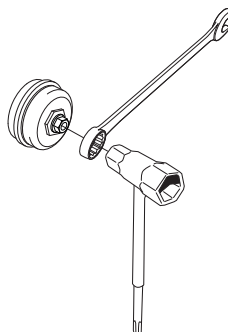

- Lubrifier l'intérieur des rouleaux d'une couche de graisse avant de les mettre en place.

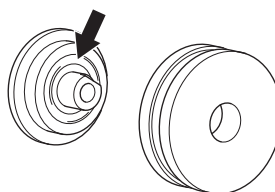

Rénovation de la lame



AVERTISSEMENT! N'installez pas de nouveaux segments en diamant sur une tôle de lame ayant déjà été utilisée (reconditionnement). La tôle de la lame est conçue pour résister à la contrainte à laquelle elle est exposée lors de l'utilisation du segment d'origine. Si le disque est reconditionné, la contrainte supplémentaire exercée sur la tôle de la lame peut entraîner une cassure ou une fissure et blesser grièvement l'utilisateur. Pour cette raison, Husqvarna n'accepte pas que les lames Ring soient reconditionnées. Contacter le revendeur Husqvarna pour davantage d'informations.

RECHERCHE DE PANNES

Mécanique

Symptôme	Cause probable
La lame ne tourne pas.	Les poignées des rouleaux ne sont pas assez serrées.
	La lame n'est pas correctement montée sur les rouleaux de guidage.
	Les rouleaux sont trop serrés.
La lame tourne trop lentement.	Les poignées des rouleaux ne sont pas assez serrées.
	La roue d'entraînement est usée.
	Diamètre intérieur en V de la lame usé.
	Les ressorts des rouleaux de guidage sont affaiblis.
La lame sort de sa position.	Paliers des rouleaux défectueux.
	Le réglage du rouleau est trop lâche.
	Les rouleaux de guidage sont usés.
	La lame n'est pas correctement montée sur les rouleaux de guidage.
La lame est tordue.	La lame est abîmée.
	Les rouleaux sont trop serrés.
Un segment se détache.	La lame est surchauffée.
	La lame est courbée, tordue ou mal entretenue.
La lame coupe trop lentement.	Mauvaise lame pour le matériau concerné.
	Contrôler que la quantité correcte d'eau atteint la lame.
La lame patine.	L'entrée et la sortie des rouleaux de guidage sont gênées. Un rouleau qui grippe ne comprime pas assez la lame contre la roue d'entraînement.
	La roue d'entraînement est usée. Un matériau abrasif ou une quantité d'eau insuffisante au cours de la coupe augmentent l'usure de la roue.
	La bride de la roue de guidage est usée. Si plus de la moitié de la largeur de la bride est usée, la lame patine.
	La gorge de la lame et son bord intérieur sont usés. Dû à une aspersion d'eau insuffisante sur matériau abrasif et/ou une roue d'entraînement usée qui fait patiner la lame.

CARACTÉRISTIQUES TECHNIQUES

Caractéristiques techniques

Caractéristiques techniques	K6500 Ring
Moteur	
Moteur électrique	HF Haute fréquence
Régime maxi. recommandé de l'axe sortant, tr/min	9000
Fonctionnement en 3 étapes Sortie moteur - kW max.	5,5
Fonctionnement en 1 étape Sortie moteur - kW max.	3
Poids	
Machine avec groupe de câbles, sans lame, livres/kg	28.9/13.1
Refroidissement par eau	
Refroidissement par eau de la lame	Oui
Pression d'eau maximum recommandée, en bar	116/8
Débit d'eau minimal recommandé, l/min	4 avec de l'eau à 15 °C
Embout de raccordement	Type "Gardena"

Équipement de découpe

Disque de découpage, pouces/mm	14/350
Max. vitesse périphérique, ft/min / m/s	10827/55
Vitesse max. lame, tr/min	3000
Profondeur de coupe max., pouces/mm	10.6/270

SCHÉMA ÉLECTRIQUE

Schéma électrique

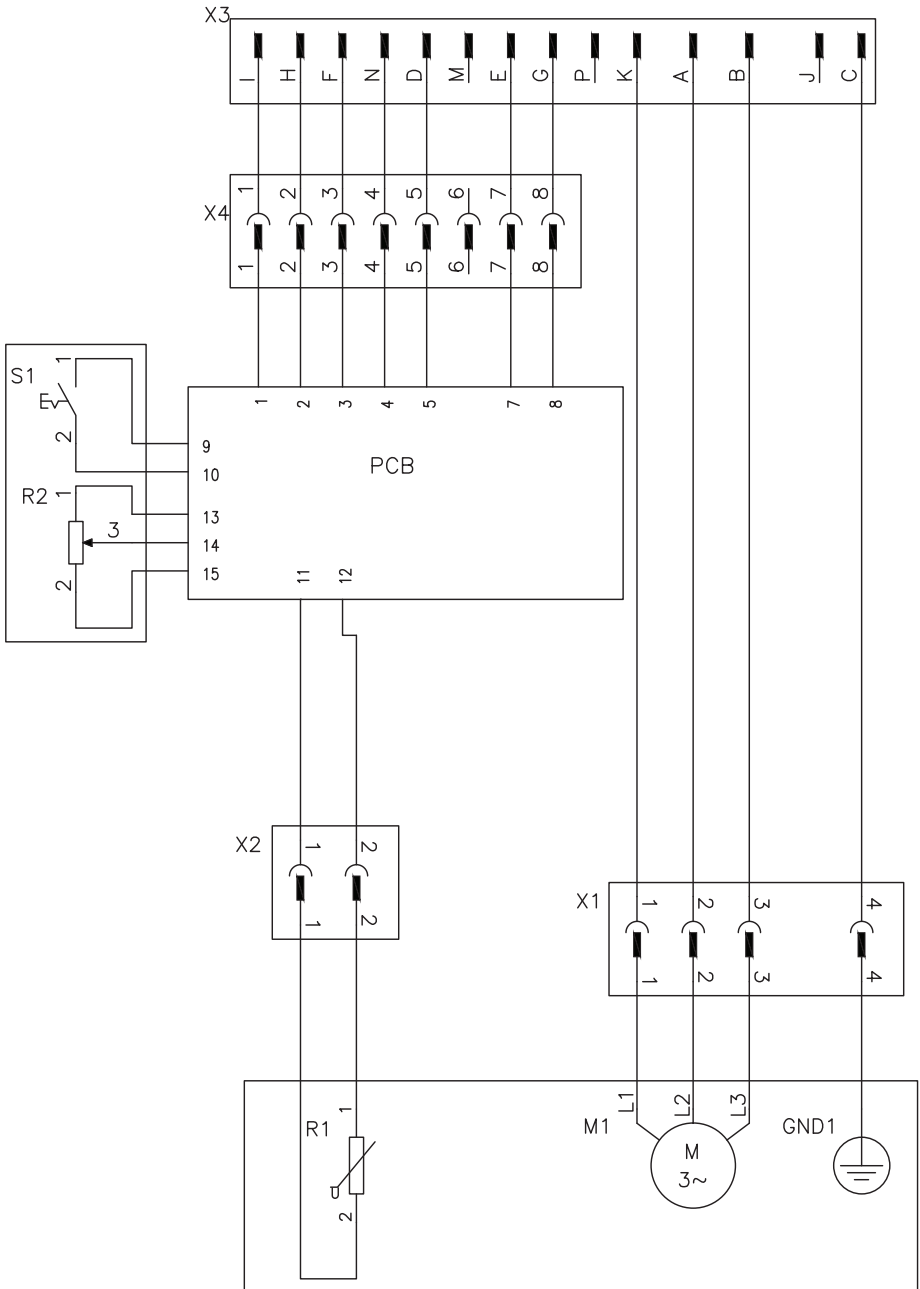

DECLARATION DE GARANTIE ETATS-UNIS

POLITIQUE DE GARANTIE

Toute réclamation au titre de la garantie sera résolue après inspection dans un établissement désigné. Une autorisation de retour de marchandise est nécessaire en cas de réclamation au titre de la garantie. Pour obtenir cette autorisation, veuillez contacter le département du Service Clients d'Husqvarna au 800-845-1312. Le client doit prépayer le transport et prendre en charge tous les frais de main d'oeuvre nécessaires au retour ou au remplacement d'un produit soumis à des fins de garantie. Husqvarna remboursera les frais de transport encourus pour les produits réparés ou les produits de remplacement homologués.

EQUIPEMENT

L'équipement fabriqué par Husqvarna est garanti pour être exempt de tout défaut de fabrication en fonctionnement normal pour une période de deux (2) ans à partir de la date de l'achat par l'acquéreur et utilisateur initial. **Les fabricants des pièces proposent des délais de garantie individuels. Pour davantage d'informations, veuillez contacter les Services techniques au 800-288-5040.**

Sous cette garantie, notre obligation est expressément limitée au remplacement ou à la réparation chez Husqvarna Construction Products North America, Olathe, Kansas 66061, ou à un atelier de réparation désigné par nos soins, de pièces que l'inspection aura déterminées comme défectueuses.

Cette garantie ne s'applique pas en cas de défauts occasionnés par des détériorations, une utilisation abusive, des réparations inadéquates opérées par des personnes autres qu'un réparateur Husqvarna homologué, ni en cas de défauts engendrés par un manque d'entretien minimum, une fois l'appareil en possession de l'utilisateur. Par ailleurs, la garantie est nulle si le produit, ou l'un de ses composants, est modifié par l'acheteur lui-même ou si le produit est utilisé d'une façon inappropriée ou avec des outils qui ne sont pas recommandés par le fabricant.

Exceptions : Moteurs de forage - 3 mois, Scies murales - 1 an, Découpeuses - 3 mois, DM 230 - 1 an, DM 225 - 3 mois, Système Gyro - 1 an, Système CD 40 - 1 an, DS 160 C - 1 an, Smart box - 1 an, CS 2515 - 1 an, PP 455 E - 1 an, PP 345 E - 1 an, HP 40 - 1 an.

Articles d'usure : Filtres, bougies d'allumage, roulements*, courroies, roues** et plaques d'usure.

*Système Except IntelliSeal™. **Sauf délamination.

ACLARACION DE LOS SIMBOLOS

Símbolos en la máquina:

Esta es la versión norteamericana del manual para su uso en EE. UU. y Canadá.

¡ATENCIÓN! La máquina, si se utiliza de forma errónea o descuidada, puede ser una herramienta peligrosa que puede causar daños graves e incluso la muerte al usuario y a otras personas. Lea detenidamente el manual de instrucciones y asegúrese de entender su contenido antes de utilizar la máquina.

Utilice el equipo de protección personal. Vea las instrucciones bajo el título "Equipo de protección personal".

Compruebe que los discos de corte no tienen grietas ni daños de otro tipo.

No utilice discos de sierra

¡ATENCIÓN! Al cortar se genera polvo que puede causar daños por inhalación. Utilice una máscara respiratoria homologada. Procure que haya buena ventilación.

¡ATENCIÓN! Las chispas del disco pueden causar fuego en materiales inflamables como la gasolina, la madera, la ropa o la hierba seca, entre otros.

¡ATENCIÓN! Las reculadas pueden ser repentinas, rápidas y violentas, lo que podría causar accidentes mortales. Lea las instrucciones y asegúrese de entender su contenido antes de utilizar la máquina.



Etiquetado ecológico. El símbolo en el producto o en su envase indica que no se puede tratar este producto como desperdicio doméstico. Deberá por lo tanto depositarse en un centro de recogida adecuado para el reciclado de equipos eléctricos y electrónicos.



Haciendo que este producto sea manipulado adecuadamente, se ayuda a evitar consecuencias negativas potenciales para el medio ambiente y las personas, lo que puede ocurrir con la manipulación inadecuada como residuos del producto.

Para obtener información más detallada sobre el reciclado de este producto, contacte con la oficina municipal local, con el servicio de eliminación de desperdicios domésticos o con la tienda donde compró el producto.

Los demás símbolos/etiquetas que aparecen en la máquina corresponden a requisitos de homologación específicos en determinados mercados.

WARNING! Cutters can be dangerous!
FOR SAFE OPERATIONS FOLLOW ALL SAFETY PRECAUTIONS IN OPERATOR'S MANUAL. IMPROPER USE CAN CAUSE SERIOUS INJURY.
• Use only diamond or abrasive cutting blades approved for free-hand cutting on high speed cutters. Do not use circular saw blades.
• Use personal protective equipment as outlined in the Operator's Manual. Pay special attention to eye protection and breathing mask.

Explicación de los niveles de advertencia

Las advertencias se clasifican en tres niveles.

¡ATENCIÓN!



¡ATENCIÓN! Indica un riesgo de daños graves para el usuario o incluso muerte, o bien daños al entorno, si no se siguen las instrucciones del manual.

¡NOTA!



¡NOTA! Indica un riesgo de lesiones para el usuario o daños al entorno si no se siguen las instrucciones del manual.

AVISO

AVISO Indica un riesgo de daños en los materiales o en la máquina si no se siguen las instrucciones del manual.

Índice

ACLARACION DE LOS SIMBOLOS	
Símbolos en la máquina:	60
Explicación de los niveles de advertencia	60
INDICE	
Índice	61
Antes de arrancar, observe lo siguiente:	61
PRESENTACIÓN	
Apreciado cliente:	62
Diseño y funciones	62
K6500 Ring	62
¿QUE ES QUE?	
Componentes de la máquina - K6500 Ring?	63
EQUIPO DE SEGURIDAD DE LA MÁQUINA	
Generalidades	64
DISCOS	
Generalidades	66
Hojas de diamante	66
Transmisión	67
Transporte y almacenamiento	67
MONTAJE Y AJUSTES	
Generalidades	68
Montaje del disco	68
Conexión de la refrigeración por agua	69
Suministro de agua	69
Dosificación de agua	70
FUNCIONAMIENTO	
Equipo de protección	71
Instrucciones generales de seguridad	71
Técnica básica de trabajo	74
Transporte y almacenamiento	79
ARRANQUE Y PARADA	
Antes del arranque	80
Arranque	80
Parada	80
MANTENIMIENTO	
Generalidades	81
Programa de mantenimiento	81
Limpieza	81
Inspección funcional	82
Reacondicionamiento del disco	85
LOCALIZACIÓN Y CORRECCIÓN DE AVERÍAS	
Mecánica	86

DATOS TECNICOS

Datos técnicos	87
Equipo de corte	87
ESQUEMA DE CONEXIONES ELÉCTRICAS	
Esquema de conexiones eléctricas	88
DECLARACIÓN DE GARANTÍA PARA EE. UU.	
POLÍTICA DE GARANTÍA	89
EQUIPO	89

Antes de arrancar, observe lo siguiente:



¡ATENCIÓN! El material que se corta a menudo contiene sílice y, al cortarlo en SECO particularmente, desprende polvo. La sílice es un componente básico de la arena, la arcilla para ladrillos, del cuarzo, del granito, y de varios otros minerales y rocas. La exposición a una cantidad excesiva de polvo de sílice puede causar:

Enfermedades respiratorias (que afectan su habilidad para respirar) como bronquitis crónicas, silicosis y fibrosis pulmonares por exposición a la sílice. Estas enfermedades pueden ser mortales.

Irritación y erupción de la piel.

Cáncer, según el Programa Nacional de Toxicología (NTP) y el Centro Internacional de Investigaciones sobre el Cáncer (IARC).

Tome medidas de precaución:

Evite el contacto de la piel con el polvo, vapor y humo, y su inhalación.

Use, y asegúrese de que quienes lo rodean usen, indumentaria de protección del aparato respiratorio como las mascarillas antipolvo diseñadas para filtrar partículas microscópicas. (Consulte las normas de la OSHA: 29 CFR Parte 1910.1200.)

Corte en húmedo, en la medida de lo posible, para minimizar la cantidad de polvo.

PRESENTACIÓN

Apreciado cliente:

Gracias por elegir un producto Husqvarna.

Esperamos que su máquina le proporcione plena satisfacción y le sirva de ayuda por mucho tiempo en adelante. La adquisición de alguno de nuestros productos da acceso a asistencia profesional con reparaciones y servicio. Si la máquina no fue adquirida en un distribuidor oficial, preguntar en la tienda de compra la dirección del taller de servicio más cercano.

Este manual de instrucciones es un documento importante. Procure tenerlo siempre a mano en el lugar de trabajo. Siguiendo sus instrucciones (de uso, servicio, mantenimiento, etcétera) puede alargar considerablemente la vida útil de la máquina e incrementar su valor de reventa. Si vende su máquina, entregue el manual de instrucciones al nuevo propietario.

Más de 300 años de innovación

La fundación de la empresa sueca Husqvarna AB data del año 1689, cuando el Rey Karl XI encargó la construcción de una fábrica para la fabricación de mosquetes. En ese momento se establecieron los cimientos de la experiencia tecnológica en la que se basan muchos de los productos punteros en el mundo en el sector de las armas de caza, bicicletas, motocicletas, electrodomésticos, máquinas de coser y productos para exteriores.

Husqvarna es líder internacional en productos motorizados para exteriores destinados a la silvicultura, el mantenimiento de parques y el cuidado del césped y del jardín, así como equipos de corte y herramientas de diamante para el sector de la construcción y la piedra.

Responsabilidad del propietario

El propietario / empresario es el responsable de asegurarse de que el usuario tiene los conocimientos necesarios para utilizar la máquina con seguridad. Los supervisores y los usuarios deben haber leído y entendido el manual de instrucciones. Deben tener conocimiento de lo siguiente:

- Las instrucciones de seguridad de la máquina.
- Las aplicaciones y las limitaciones de la máquina.
- El modo de uso y de mantenimiento de la máquina.

La utilización de esta máquina podría estar restringida por regulaciones locales. Infórmese sobre las regulaciones vigentes en el lugar donde trabaja antes de empezar a utilizar la máquina.

Los derechos que se reserva el fabricante.

Tras la publicación de este manual, Husqvarna podría publicar información adicional para el funcionamiento seguro de este producto. Es responsabilidad del propietario mantenerse informado de los métodos de funcionamiento más seguros.

Husqvarna AB trabaja constantemente para perfeccionar sus productos y se reserva, por lo tanto, el derecho a introducir modificaciones en la construcción y el diseño sin previo aviso.

Para recibir información y atención como cliente, póngase en contacto con nosotros a través de nuestro sitio web: www.husqvarnacp.com

Diseño y funciones

Este producto está incluido en una gama de equipos de alta frecuencia para cortar, taladrar y realizar cortes en muros. Están diseñados para cortar materiales duros como el hormigón armado y otros materiales de albañilería y no deben utilizarse para funciones distintas a las descritas en este manual.

El alto rendimiento, la fiabilidad, la tecnología innovadora, las soluciones técnicas avanzadas y el respeto medioambiental son los valores que caracterizan a los productos de Husqvarna. El usuario debe leer este manual detenidamente para garantizar un funcionamiento seguro del producto. Póngase en contacto con su concesionario o con Husqvarna si necesita más información.

A continuación se describen algunas de las características únicas de su producto.

K6500 Ring

- La unidad proporciona una salida de gran potencia y puede utilizar entradas monofásicas o trifásicas, lo que la convierte en un dispositivo flexible y útil.
- Elgard™ es una protección contra sobrecarga electrónica que protege el motor. Dicha protección protege la máquina y amplía su vida útil. Gracias a Elgard™, la máquina indica cuándo se aproxima a la carga máxima.

El indicador de carga muestra al usuario que el nivel de carga utilizado para el proceso de corte es correcto y avisa cuando el sistema está a punto de sobrecalentarse.

- Los eficientes amortiguadores de vibraciones protegen los brazos y las manos.
- El diseño es ergonómico, compacto y ligero, lo que permite un transporte sencillo de la unidad.
- Doble de profundidad de corte en comparación con los discos tradicionales: 270 mm (10,6 pulgadas). Los cortes se pueden hacer de manera eficiente desde un lado.
- El dispositivo está equipado con DEX (limpiador de polvo), un kit hidráulico de descarga suave que elimina la totalidad del polvo.

¿QUE ES QUE?

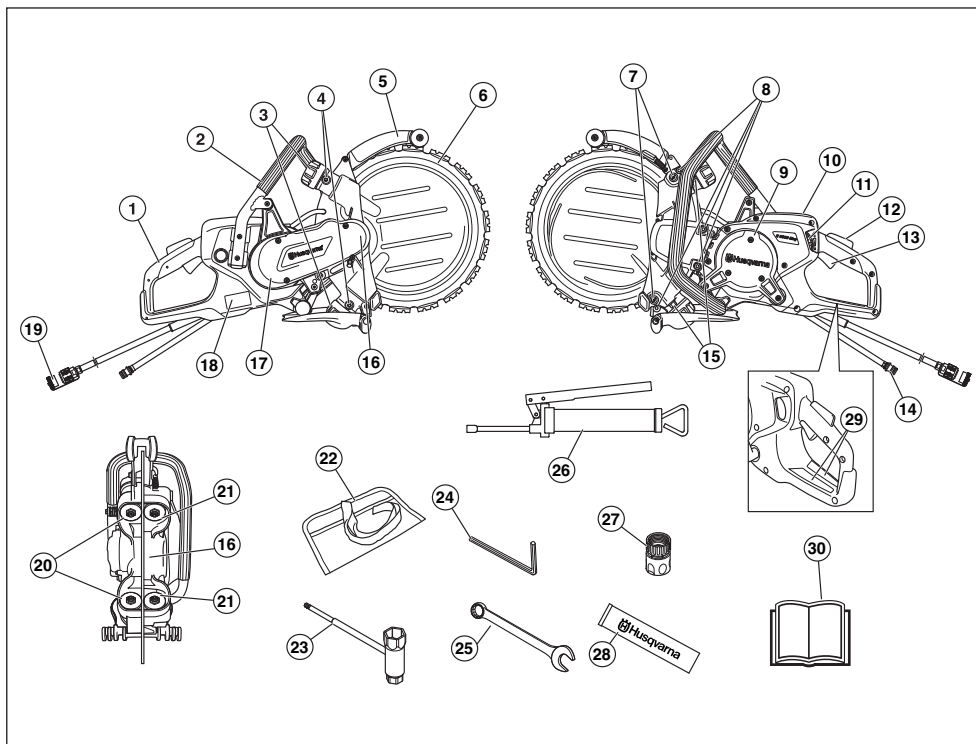

Componentes de la máquina - K6500 Ring?

- | | |
|-----------------------------------------------------------|---------------------------------------------------|
| 1 Mango trasero | 16 Rueda motriz |
| 2 Mango delantero | 17 Protección de correa |
| 3 Manija para los rodillos guía | 18 Placa de características |
| 4 Boquillas de engrase | 19 Conector |
| 5 Protección de disco / contra salpicaduras | 20 Rodillos guía |
| 6 Disco de diamante | 21 Rodillos de apoyo |
| 7 Tornillos de ajuste | 22 Maletín de herramientas |
| 8 Tornillos, cubierta para el rodillo de apoyo | 23 Llave combinada |
| 9 Capó | 24 Llave Allen de 6 mm |
| 10 Display | 25 Llave de tuercas, 19 mm |
| 11 Grifo con limitador de flujo | 26 Pistola de grasa |
| 12 Fiador del acelerador | 27 Conexión de agua, GARDENA® |
| 13 Acelerador | 28 Grasa para cojinetes |
| 14 Conexión de entrada de agua | 29 Etiqueta adhesiva de información y advertencia |
| 15 Contratuercas para los brazos de los rodillos de apoyo | 30 Manual de instrucciones |

EQUIPO DE SEGURIDAD DE LA MÁQUINA

Generalidades



¡ATENCIÓN! Nunca utilice una máquina con componentes de seguridad defectuosos. Si su máquina no pasa todos los controles, entréguela a un taller de servicio para su reparación.

Para evitar que se ponga en marcha accidentalmente, realice los pasos descritos en este capítulo con el motor apagado y el cable de alimentación desconectado, si no se indica lo contrario.

En este capítulo se describen los componentes de seguridad de la máquina, su función y el modo de efectuar el control y el mantenimiento para garantizar un funcionamiento óptimo.

Fiador del acelerador y válvula de conexión/desconexión para el agua

El fiador del acelerador está diseñado para evitar la activación accidental del acelerador y regular la válvula de conexión/desconexión del agua.

Cuando se pulsa la tecla de bloqueo (1) de la empuñadura (es decir, al agarrar el asa), se abre la válvula de agua y se suelta el control del acelerador (2).

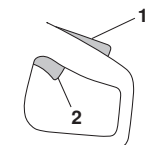

Cuando se suelta la empuñadura, el acelerador y el fiador del acelerador vuelven a sus respectivas posiciones iniciales. En esta posición, la máquina se detiene y el acelerador se bloquea, mientras que la válvula de agua vuelve a la posición cerrada.

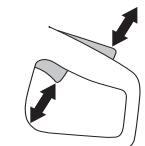

Comprobación del fiador del acelerador

- Asegúrese de que el gatillo de alimentación está bloqueado y que el bloqueo está en la posición inicial.

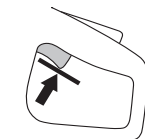

- Apriete el fiador del acelerador y compruebe que vuelva a su posición de partida al soltarlo.



- Compruebe que el gatillo de alimentación y el bloqueo se mueven con facilidad y que sus sistemas de muelle de retorno funcionan.

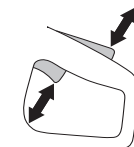

Protección de la hoja

Esta protección está montada sobre el disco y está construida para impedir el lanzamiento de partes del disco o material cortado contra el usuario.

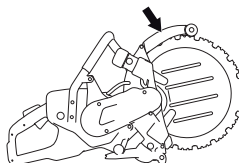

Control de la protección del disco de corte



¡ATENCIÓN! Antes de arrancar la máquina, controle siempre que la protección está correctamente montada. Controle también que el disco esté correctamente montado y que no tiene ningún daño. Un disco dañado puede causar daños personales. Consulte las instrucciones bajo el título «Montaje y ajustes».

- Controle que la protección está intacta y que no tiene grietas ni deformaciones.

Sistema amortiguador de vibraciones



¡ATENCIÓN! La sobreexposición a las vibraciones puede provocar problemas circulatorios y dolencias de carácter nervioso, especialmente en personas con patologías circulatorias. Acuda a un médico si nota síntomas corporales que puedan relacionarse con la sobreexposición a las vibraciones. Son ejemplos de tales síntomas la pérdida de sensibilidad, el 'cosquilleo', las 'punzadas', el dolor, la pérdida o reducción de la fuerza normal o los cambios en el color y la superficie de la piel. Estos síntomas se presentan normalmente en dedos, manos y muñecas. Los síntomas pueden aumentar en temperaturas frías.

- Su máquina incorpora un sistema amortiguador diseñado para reducir al máximo posible las vibraciones y optimizar la comodidad de uso.
- El sistema amortiguador de vibraciones de la máquina reduce la transmisión de vibraciones entre la parte del motor/equipo de corte y la parte de los mangos de la máquina.

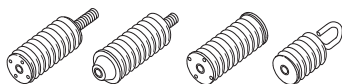

Comprobación del sistema amortiguador de vibraciones



¡ATENCIÓN! El motor debe estar apagado y el conector desenchufado de la unidad de alimentación.

- Controle regularmente los elementos antivibración para ver si están agrietados o deformados. Cámbielos si están dañados.
- Controle que los elementos antivibraciones estén firmemente montados entre el motor y el sistema de mangos.

DISCOS

Generalidades



¡ATENCIÓN! Los discos pueden romperse y causar daños graves al usuario.

El fabricante publica advertencias y recomendaciones para el uso y cuidado adecuado del disco. Estas advertencias se suministran con el disco.

Se debe comprobar el disco antes de su montaje en la cortadora y a menudo durante su uso. Compruebe que no presenta grietas ni faltan segmentos (hojas de diamante) ni se han roto piezas. No utilice un disco dañado.



¡ATENCIÓN! No utilice nunca una hoja cuyo régimen nominal sea inferior al de la máquina. Utilice sólo discos diseñados por Husqvarna en esta máquina.

Hojas de diamante

Generalidades



¡ATENCIÓN! No utilice nunca un disco de corte para ningún material para el que no esté destinado.

Nunca utilice un disco de diamante para cortar material de plástico. El calor producido durante el corte podría derretir el plástico, que podría pegarse al disco y provocar una violenta sacudida.

Los discos de diamante se calientan mucho con el uso. Un disco recalentado es consecuencia de un uso inadecuado y puede deformarse, lo que podría causar daños y lesiones.

Al cortar metales se producen chispas que podrían provocar un incendio. No utilice la máquina cerca de sustancias o gases inflamables.

- Las hojas de diamante están compuestas por un armazón de acero provisto de segmentos conteniendo diamantes industriales.

Hojas de diamante para diversos materiales

- Los discos de diamante son adecuados para hormigón armado y otros materiales de albañilería. Pida consejo a su distribuidor a la hora de elegir el producto adecuado.
- Las hojas de diamante están disponibles en varios grados de dureza.
- Las hojas de diamante 'blandas' tienen una durabilidad relativamente corta y una capacidad de corte grande. Se utilizan para materiales duros como granito y hormigón. Las hojas de diamante 'duras' tienen mayor durabilidad, una capacidad de corte menor, y se deben utilizar en materiales blandos como ladrillo y asfalto.

Afilado de hojas de diamante

- Use siempre una hoja de diamante afilada.
- Las hojas de diamante pueden volverse romas si se utiliza una presión de avance errónea o al cortar materiales como por ejemplo hormigón muy armado. El trabajo con una hoja de diamante roma comporta recalentamiento, lo que puede causar que se suelten segmentos de diamante.
- Afile la hoja cortando en un material blando como gres o ladrillo.

Refrigeración de los discos de diamante



¡ATENCIÓN! Los discos de esta motosierra deben utilizarse siempre con agua para evitar que el disco se sobrecaliente y se rompa, con el consiguiente riesgo de daños y heridas.

Debe emplearse siempre refrigeración por agua. Con el corte en húmedo, el disco es refrigerado continuamente para evitar el sobrecalentamiento.

El agua enfría el disco y aumenta la vida útil al mismo tiempo que reduce el polvo.

Vibraciones en los discos de diamante

El disco puede perder su forma circular y vibrar si se usa una presión de avance demasiado alta.

Una presión de avance más baja puede impedir la vibración. De no ser así, cambie el disco.

DISCOS

Transmisión

La máquina tiene un diseño exclusivo, gracias al cual la fuerza motriz no se transmite al centro del disco. Las bridas de los dos rodillos guía se mueven en la ranura del disco. Los muelles de los rodillos guía empujan los rodillos hacia fuera y éstos a su vez presionan el borde en V del diámetro interior del disco contra la ranura en V de la rueda motriz. La rueda motriz va montada en un eje accionado por el motor mediante una correa de transmisión.

Esto permite una profundidad de corte total de 10,6 pulgadas (270 mm) con un disco de diamante de 14 pulgadas (350 mm).

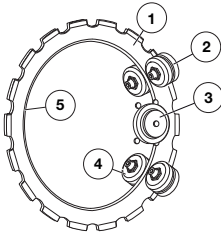

- 1 Hoja
- 2 Rodillos de apoyo
- 3 Rueda motriz
- 4 Rodillos guía
- 5 Borde en forma de V

AVISO Durante la vida útil del disco de diamante, se debe controlar dos veces el ajuste de los rodillos: cuando se monta un disco nuevo y cuando el disco ha sido utilizado a la mitad.

Transporte y almacenamiento

- Asegúrese de que la máquina está bien sujeta y que el disco está correctamente protegido durante el transporte y el almacenamiento.
- Antes de usar la máquina, revise el disco por si se hubiera dañado durante el transporte o el almacenamiento.
- Guarde el disco seco.

MONTAJE Y AJUSTES

Generalidades



¡ATENCIÓN! Desenchufe siempre el enchufe antes de efectuar trabajos de limpieza, mantenimiento o montaje de la máquina. Los movimientos imprevistos del disco de corte pueden causar daños graves.

Las hojas de diamante de Husqvarna están aprobadas para su uso con cortadoras de mano.

Nuestro surtido contiene varios discos para materiales diferentes. Consulte con su distribuidor de Husqvarna acerca del disco más adecuado para su aplicación.



Montaje del disco



¡ATENCIÓN! No utilice segmentos de diamantes en discos usados. El núcleo del disco está diseñado para soportar la presión ejercida por el uso del segmento original. Si se vuelve a instalar otro segmento en la cuchilla, esta soportará una presión adicional sobre su núcleo que puede hacer que se rompa o se agriete, con el consiguiente riesgo de daños graves para el operario. Por este motivo, Husqvarna no aprueba el uso de discos a los que se les ha añadido un nuevo segmento. Consulte con el distribuidor de Husqvarna para instrucciones al respecto.



¡ATENCIÓN! Compruebe que el disco no está dañado antes de montarlo en la máquina. Los discos dañados pueden romperse y causar daños personales graves.

- Limpie la suciedad de la superficie del disco.

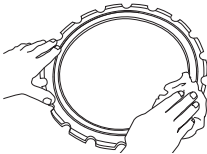

- Afloje las tuercas de fijación de la tapa de rodillos de apoyo.



- Desenrosque los tornillos de ajuste unas vueltas.

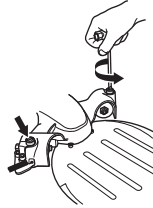

- Afloje las manijas para destensar los muelles.

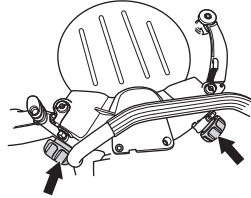

- Quite los cuatro tornillos de fijación de la tapa de los rodillos de apoyo con una llave Allen de 6 mm y saque la tapa.

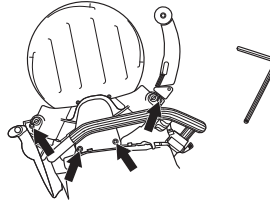

- Monte el disco.

El disco tiene una ranura (1) en un lado para guiar los rodillos de apoyo. Compruebe que el borde en V del disco entra en la rueda motriz y que la ranura guía del disco entra en el rodillo guía correspondiente. Consulte las instrucciones bajo el título «Hojas».

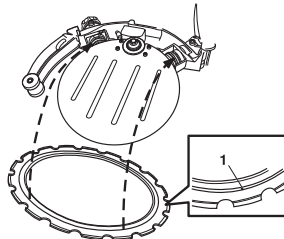

- Si es necesario, presione el rodillo guía hasta que entre en la ranura del disco.

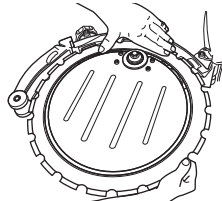

MONTAJE Y AJUSTES

- Montar la tapa de los rodillos de apoyo y comprobar que las bridas de los rodillos están correctamente colocadas en las ranuras del disco.

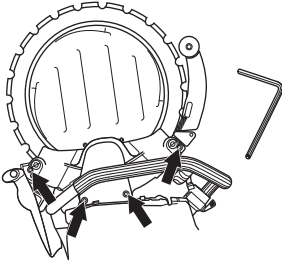

- A continuación, apriete con fuerza los cuatro tornillos.
- Gire el disco, procurando que los rodillos de apoyo no queden apretados contra el disco.

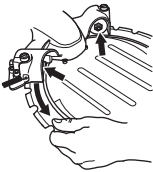

¡NOTA! La máquina debe estar en posición vertical. Si la máquina está colocada sobre un lado, el peso del disco dificulta la realización de un ajuste correcto. Un ajuste incorrecto puede causar daños en el disco. Si el disco gira despacio o se para, interrumpa el corte de inmediato y localice la avería.

- Ajuste los tornillos de ajuste para que los rodillos de apoyo estén en contacto con el disco.

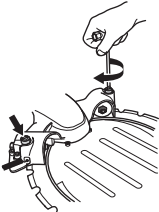

- El ajuste debe permitir sujetar los rodillos de apoyo con el dedo pulgar cuando se gira el disco. Los rodillos de apoyo sólo deben seguir al disco de vez en cuando.

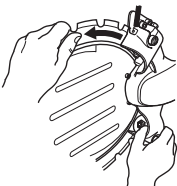

- Apriete las tuercas de fijación de la tapa de los rodillos de apoyo.

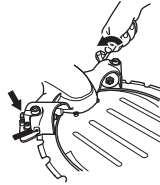

- Gire el disco y pruebe si todavía es posible sujetar los rodillos con el pulgar al girarlo.
- Apriete bien las manijas. La máquina está preparada para ser utilizada.

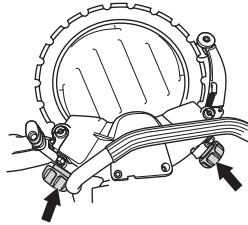

Conexión de la refrigeración por agua

Conecte la manguera de agua al suministro de agua. El caudal de agua se activa abriendo la válvula estranguladora. Caudal de agua mínimo: 4 litros / minuto. Tenga en cuenta que el racor de manguera de la máquina tiene un filtro.

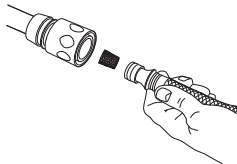

Suministro de agua

Cuando se presiona el bloqueador del acelerador (A), se abre la válvula de agua.

La válvula de agua permanece abierta y el fiador del acelerador (1) sigue pulsado mientras el acelerador (2) se mantenga pulsado.

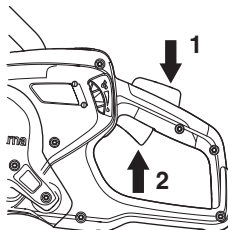

Dosificación de agua

El flujo de agua se puede ajustar con el pulgar durante el funcionamiento.

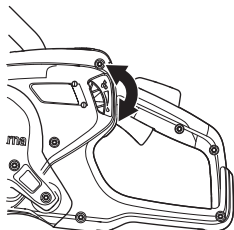

Es necesario un flujo de agua abundante para una vida útil máxima del disco de corte.

AVISO La presión de agua y el flujo de agua son sumamente importantes para la refrigeración y la vida útil del disco de corte. Una refrigeración deficiente acorta la vida útil de los rodillos de guía, los rodillos de apoyo, la rueda motriz y el disco de corte.

Equipo de protección

Generalidades

No use nunca una máquina si no tiene posibilidad de pedir auxilio si se produce un accidente.

Equipo de protección personal

Para trabajar con la máquina debe utilizarse un equipo de protección personal homologado. El equipo de protección personal no elimina el riesgo de lesiones, pero reduce su efecto en caso de accidente. Pida a su distribuidor que le asesore en la elección del equipo.



¡ATENCIÓN! El uso de productos que cortan, pulen, taladran, alisan o forman materiales puede generar polvo y vapores que pueden contener sustancias químicas dañinas. Averiguar la composición del material con que se trabaja y usar una máscara respiratoria adecuada.

La exposición prolongada al ruido puede causar daños crónicos en el oído. Por consiguiente, use siempre protectores auriculares homologados. Cuando use protección auditiva preste siempre atención a las señales o llamados de advertencia. Sáquese siempre la protección auditiva inmediatamente después de parar el motor.

Utilice siempre:

- Casco protector homologado
- Protectores auriculares
- Protección ocular homologada. Si se utiliza visor, deben utilizarse también gafas protectoras homologadas. Por gafas protectoras homologadas se entienden las que cumplen con la norma ANSI Z87.1 para EE.UU. o EN 166 para países de la UE. El visor debe cumplir con la norma EN 1731.
- Máscara respiratoria
- Guantes resistentes de agarre seguro.
- Prendas de vestir ceñidas, resistentes y cómodas que permitan una libertad de movimientos total. El proceso de corte genera chispas que podrían prender fuego a la ropa. Husqvarna recomienda que lleve ropa de algodón pirorretardante o de tejidos vaqueros duros. No lleve ropa de materiales como nailon, poliéster o rayón. Si estos materiales empezaran a arder, podrían derretirse y adherirse a la piel. No lleve pantalones cortos.
- Botas con puntera de acero y suela antideslizante.

Otros equipos de protección



¡NOTA! Mientras trabaja con la máquina, pueden producirse chispas que podrían ocasionar un incendio. Tenga siempre a mano herramientas para la extinción de incendios.

- Extintor de incendios
- Kit de primeros auxilios

Instrucciones generales de seguridad

Este apartado trata las normas de seguridad básicas para trabajar con el dispositivo. Esta información no sustituye en ningún caso los conocimientos y la experiencia de un profesional. Si se encuentra en alguna situación que le haga sentirse inseguro, deténgase y consulte con un experto. Consulte a su distribuidor, al taller de servicio técnico o a un usuario experimentado. No emplee la máquina en aplicaciones para las que no se considere plenamente cualificado.

- Lea detenidamente el manual de instrucciones y asegúrese de entender su contenido antes de utilizar la máquina. Se recomienda que los operarios sin experiencia previa reciban instrucciones prácticas antes de utilizar la máquina.
- Tenga en cuenta que es usted, como usuario, el responsable de no exponer a riesgos o accidentes a las personas y a su propiedad.
- La máquina debe mantenerse limpia. Los letreros y las pegatinas deben ser legibles en su totalidad.



¡ATENCIÓN! Lea todas las advertencias e instrucciones de seguridad. No atender a estas advertencias e instrucciones puede provocar descargas eléctricas, incendios y lesiones graves.

Conservar todas las advertencias e instrucciones para su consulta.

El término «herramienta eléctrica» empleado en las advertencias hace referencia a una herramienta eléctrica que funciona con conexión a la red de suministro (con cable) o a una herramienta que funciona con batería (sin cable).

Seguridad en el área de trabajo

- **Mantenga el área de trabajo limpia y bien iluminada.** Las zonas abarrotadas de cosas u oscuras favorecen los accidentes.
- **No maneje herramientas eléctricas en ambientes explosivos como aquellos en los que hay líquidos, gases o polvo inflamables.** Las herramientas eléctricas producen chispas que pueden inflamar el polvo o los vapores.
- **Mantenga alejados a los niños y a otras personas mientras trabaja con una herramienta eléctrica.** Las distracciones pueden hacer que pierda el control de esta.
- No usar en condiciones climáticas desfavorables. Por ejemplo, niebla densa, lluvia, viento fuerte, frío intenso, etc. Trabajar con mal tiempo es cansador y puede crear condiciones peligrosas, por ejemplo suelo resbaladizo.
- Antes de comenzar a trabajar con la máquina, controle siempre que el lugar esté libre y que los pies estén bien afirmados al terreno. Controle posibles obstáculos en caso de movimientos repentinos. Asegúrese de que no haya elementos que puedan caer y provocar daños al trabajar con la máquina. Tenga sumo cuidado al trabajar en taludes.

FUNCIONAMIENTO



¡ATENCIÓN! La distancia de seguridad de la cortadora es de 15 metros. Usted es el responsable de que no haya personas y animales dentro de la zona de trabajo. No empiece a cortar antes de que la zona de trabajo esté libre ni sin tener un apoyo seguro para los pies.

Seguridad eléctrica

- Evite el contacto de su cuerpo con superficies puestas a tierra como tuberías, radiadores, cocinas y neveras. Si su cuerpo está en contacto con el suelo, existe un mayor riesgo de descarga eléctrica.
- No exponga las herramientas eléctricas a la lluvia o a ambientes húmedos. El riesgo de recibir descargas eléctricas aumentará si penetra agua en la herramienta eléctrica.
- Maneje el cable con cuidado. No lo utilice nunca para transportar, tirar o desenchar la herramienta eléctrica. Manténgalo alejado de fuentes de calor, aceite, aristas vivas o piezas móviles. Los cables dañados o enredados incrementan el riesgo de descarga eléctrica.
- Cuando trabaje con una herramienta eléctrica en exteriores, utilice un alargador indicado para este uso. Utilizar un cable adecuado para su uso en exteriores reduce el riesgo de descarga eléctrica.
- Compruebe que el cable y el cable de empalme está intacto. Si se daña el cable, no utilice la máquina. Llévela a un taller de servicio oficial para reparar. Si el cable es demasiado corto, es posible que la capacidad de la máquina sea menor y que se produzca un sobrecalentamiento.
- La máquina se debe enchufar a un enchufe con masa. Compruebe que la tensión de la red eléctrica se corresponde con la que figura en la placa de características de la máquina.
- Al emplear la máquina, hágalo con el cable detrás suyo para evitar dañarlo.



¡ATENCIÓN! No lave a presión la máquina, ya que el agua puede entrar en el sistema eléctrico o el motor y causar daños en la máquina o un cortocircuito.

Seguridad personal

- Esté siempre atento, fíjese en lo que está haciendo y utilice el sentido común cuando maneje una herramienta eléctrica. No utilice herramientas eléctricas si está cansado o bajo los efectos de estupefacientes, alcohol o medicamentos. Un momento de descuido, mientras se trabaja con herramientas eléctricas, puede causar lesiones graves.
- Utilice el equipo de protección individual. Utilice siempre protección para los ojos. El equipo de protección, como la mascarilla antipolvo, los zapatos de seguridad antideslizantes, el casco o los protectores auditivos, utilizados en función de las condiciones de trabajo, reducirán el riesgo de lesiones.
- Evite el encendido accidental de la herramienta. Asegúrese de que el interruptor está en la posición de apagado antes de conectar la máquina a la fuente de alimentación y/o la batería, cogerla o transportarla. Transportar herramientas eléctricas con el dedo puesto sobre el interruptor o encenderlas con el interruptor en la posición de encendido puede provocar accidentes.
- Quite todas las clavijas de ajuste o llaves de tuercas antes de encender la herramienta eléctrica. Una llave de tuercas o clavija de ajuste que se ha dejado colocada en una pieza giratoria de la herramienta eléctrica puede causar lesiones.
- No se estire demasiado. Mantenga una posición correcta y el equilibrio en todo momento. Esto le permitirá controlar mejor la herramienta eléctrica en situaciones imprevistas.
- Utilice la ropa adecuada. No utilice nunca ropa amplia ni joyas. Mantenga el pelo, la ropa y los guantes alejados de las piezas móviles. La ropa amplia, las joyas o el pelo largo pueden quedar atrapados en las piezas móviles.
- Si se suministran equipos de aspiración o captación de polvo, asegúrese de que estén conectados y se utilicen correctamente. El uso de estos equipos puede reducir los riesgos derivados del polvo.
- Manténgase apartado de los discos de corte cuando el motor está en marcha.

FUNCIONAMIENTO

Uso y cuidado de la herramienta eléctrica

- **No sobrecargue la herramienta eléctrica. Utilice la herramienta eléctrica adecuada para el trabajo que debe realizar.** Con la herramienta eléctrica apropiada hará el trabajo mejor y con mayor seguridad a la potencia para la que fue diseñada.
- **No utilice la herramienta eléctrica si el interruptor no funciona.** Las herramientas que no se puedan controlar con el interruptor son peligrosas y deben repararse.
- **Guarde las herramientas eléctricas que no se utilicen fuera del alcance de los niños y no permita que personas no familiarizadas con su uso o con estas instrucciones las manejen.** Las herramientas eléctricas resultan peligrosas en manos de usuarios no cualificados.
- **Cuide las herramientas. Compruebe que no haya partes móviles mal alineadas o trabadas, piezas rotas o cualquier otra circunstancia que pueda afectar al funcionamiento de la herramienta eléctrica. Si detecta daños, haga reparar la herramienta eléctrica antes de utilizarla.** Muchos accidentes se deben al uso de herramientas eléctricas que carecen de un mantenimiento adecuado.
- **Utilice la herramienta eléctrica, los accesorios, útiles, etc. según se indica en estas instrucciones, teniendo en cuenta las condiciones de trabajo y la tarea que debe realizar.** El uso de la herramienta eléctrica para trabajos distintos a aquellos para los que fue diseñada podría dar lugar a situaciones peligrosas.



¡ATENCIÓN! No está permitido modificar el diseño original de la máquina, por ningún motivo, sin la autorización del fabricante. Utilice siempre accesorios originales. Las modificaciones y/o el uso de accesorios no autorizados comportan riesgo de daños personales graves y peligro de muerte para el usuario y otras personas.

- Asegúrese de que no haya tuberías o cables eléctricos en la zona de trabajo o en el material que vaya a cortar.
- Averigüe y marque siempre la ubicación del trazado de las tuberías de gas. El corte cerca de las tuberías de gas siempre es peligroso. Procure que no se generen chispas al cortar, debido al riesgo de explosión. Trabaje concentrado en su tarea. La negligencia comporta riesgo de daños personales graves y peligro de muerte.
- La protección del equipo de corte debe estar siempre colocada cuando la máquina funciona.

Servicio

- **Solicite que su herramienta eléctrica sea reparada por personal cualificado y utilizando únicamente piezas de repuesto originales.** Esto garantizará la seguridad de la herramienta.

Emplee siempre el sentido común

Es imposible abarcar todas las situaciones imaginables que se pueden producir al utilizar una taladradora. Proceder siempre con cuidado y emplear el sentido común. Si se encuentra en alguna situación que le haga sentirse inseguro, deténgase y consulte con un experto. Consulte a su distribuidor, al taller de servicio técnico o a un usuario experimentado. No emplee la máquina en aplicaciones para las que no se considere plenamente cualificado.



¡ATENCIÓN! La máquina, si se utiliza de forma errónea o descuidada, puede ser una herramienta peligrosa que puede causar daños graves e incluso la muerte al usuario y a otras personas.

No permita bajo ningún concepto el empleo o mantenimiento de la máquina por los niños u otras personas no instruidas en el manejo de la misma.

Nunca deje que terceros utilicen la máquina sin asegurarse primero de que hayan entendido el contenido de este manual de instrucciones.

No utilice nunca una máquina defectuosa. Lleve a cabo las comprobaciones de seguridad y siga las instrucciones de mantenimiento y servicio de este manual. Algunas medidas de mantenimiento y servicio deben ser efectuadas por especialistas formados y cualificados. Consulte las instrucciones del apartado Mantenimiento.

FUNCIONAMIENTO

Técnica básica de trabajo



¡ATENCIÓN! No incline la cortadora lateralmente, ya que de hacerlo el disco se puede atascar o romper, causando daños personales.

Evite siempre el uso del lateral del disco. Es muy posible que este esté dañado o roto y que provoque daños muy graves. Utilice solamente el filo.

Al cortar materiales plásticos con un disco de diamante, hay riesgo de reculada porque el material se funde con el calor generado al cortar y se adhiere al disco. No corte nunca materiales de plástico con una hoja de diamante.

Al cortar metales se producen chispas que podrían provocar un incendio. No utilice la máquina cerca de sustancias o gases inflamables.

- La máquina está diseñada para cortar con hojas de diamante y está destinada a la cortadora Ring. La máquina no debe utilizarse con otro tipo de disco ni para otro tipo de corte.
- Compruebe que el disco esté montado correctamente y que no esté dañado. Consulte las instrucciones en las secciones específicas de los discos y del montaje y los ajustes.
- Asegúrese de usar el disco correcto para cada aplicación. Consulte las instrucciones bajo el título «Hojas».
- Nunca corte materiales de asbesto.
- Sujete la cortadora con ambas manos y agárrela firmemente con todos los dedos alrededor de las asas. Agarre el asa trasera con la mano derecha y el asa delantera con la mano izquierda. Todos los usuarios, diestros o zurdos, deben seguir estas instrucciones de agarre. Nunca sujete una cortadora con una sola mano.

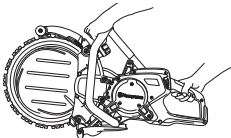

- Colóquese en paralelo al disco. Evite permanecer de pie justo detrás. En el caso de que se produjera una sacudida, la cortadora se moverá en el plano del disco.



- Manténgase apartado del equipo de corte cuando gira.
- No abandone nunca la máquina sin vigilar, con el motor en marcha.
- No traslade la máquina cuando el equipo de corte gira.
- Nunca deje la herramienta eléctrica hacia abajo hasta que el accesorio se haya detenido por completo.
- La protección del equipo de corte se debe ajustar de modo que la parte posterior toque en la pieza de trabajo. Entonces, la protección acumula las salpicaduras y chispas del material cortado y son apartadas del usuario. Las protecciones del equipo de corte deben estar siempre colocadas cuando la máquina funciona.

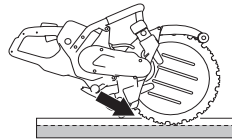

- No utilice nunca la zona de riesgo de sacudidas del disco **para cortar**. Consulte las instrucciones bajo el título «Reculada».
- Manténgase bien parado y con buen equilibrio.
- No corte nunca a una altura superior a la de sus propios hombros.
- No efectúe nunca un corte subido a una escalera. Utilice una plataforma o un andamio si debe realizar un corte por encima de la altura de los hombros.



- No se estire demasiado
- Sitúese a una distancia cómoda de la pieza de trabajo.
- Cerciórese siempre de tener una posición de trabajo segura y firme.
- Asegúrese de que el disco no toca en ningún objeto al arrancar la máquina.
- Acerque suavemente el disco de corte a una velocidad de rotación alta (aceleración máxima). Mantenga la sierra a máxima velocidad hasta terminar de cortar.
- Deje que la máquina trabaje sin forzar ni presionar el disco.

FUNCIONAMIENTO

- Haga avanzar la máquina hacia abajo en línea con el disco de corte. La presión lateral puede destruir el disco y es muy peligrosa.

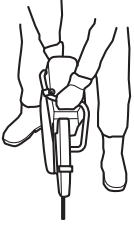

- Mueva el disco lentamente hacia adelante y atrás para obtener una superficie de contacto pequeña entre el disco y el material que se va a cortar. Así se mantiene baja la temperatura del disco y se obtiene un corte efectivo.

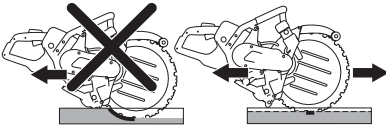

FUNCIONAMIENTO

Arranque suave y protección contra sobrecarga

La máquina cuenta con un arranque gradual controlado electrónicamente y protección contra sobrecarga.

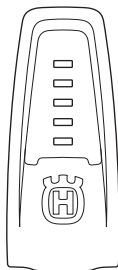

Indicación en máquina	Causa	Posible acción
1 luz verde:	Indica que la herramienta está conectada a la unidad de alimentación y lista para usar.	
	La potencia de funcionamiento es inferior al 70% de la potencia máxima disponible cuando está en uso.	
2 luces verdes:	La potencia de funcionamiento está entre el 70% y el 90% de la potencia máxima disponible cuando está en uso.	
3 luces verdes:	Velocidad de corte óptima.	
	La potencia de funcionamiento es superior al 90% de la potencia máxima disponible.	
3 luces verdes y 1 amarilla:	La herramienta está cargada, por lo que la potencia de funcionamiento disminuye.	Reduzca la carga para lograr una velocidad de corte óptima.
3 luces verdes, 1 amarilla y 1 roja:	El sistema se está sobrecalentando.	Reduzca la carga o aumente la refrigeración del motor y la unidad de alimentación.
Todas las luces encendidas o parpadeando:	El sistema se ha sobrecalentado y puede detenerse en cualquier momento.*	Reduzca la carga o aumente la refrigeración del motor y la unidad de alimentación.
	Reducción de la potencia:	La refrigeración del motor puede mejorarse aumentando la cantidad de líquido refrigerante o utilizando agua más fría.
	Reducción automática de la potencia máxima disponible. La potencia se reduce para evitar el sobrecalentamiento y la desconexión automática del sistema.	La refrigeración de la unidad de alimentación puede mejorarse cambiando el filtro de aire o colocando la unidad de alimentación en un lugar con temperatura ambiente más fresca.

* Si el sistema se ha apagado debido al sobrecalentamiento, las luces seguirán parpadeando hasta que el sistema se haya enfriado y esté listo para arrancar de nuevo.

Si la hoja se atasca, el sistema electrónico corta la corriente inmediatamente.

FUNCIONAMIENTO

Control del polvo

El dispositivo está equipado con DEX (limpiador de polvo), un kit hidráulico de descarga suave que elimina la totalidad del polvo. Consulte las instrucciones bajo el título «Hojas».

Ajuste el flujo de agua mediante el grifo para retirar el polvo de los cortes. El volumen de agua necesario varía en función del tipo de trabajo realizado.

Si la manguera de agua se afloja respecto a la fuente de alimentación se debe a que el dispositivo está recibiendo una presión del agua demasiado alta. Consulte las instrucciones del encabezado «Datos técnicos» respecto a la presión del agua recomendada.

Reculadas



¡ATENCIÓN! Las reculadas son repentinas y pueden resultar muy violentas. La cortadora puede salir despedida hacia arriba y hacia atrás en dirección al usuario con un movimiento giratorio, lo que podría provocar daños graves o mortales. Es importante saber qué causa las reculadas y aprender a evitarlas antes de utilizar la máquina.

Una reculada es el movimiento repentino hacia arriba que puede producirse si los discos se atascan o se enganchan en el sector de riesgo de reculada. La mayoría de reculadas son pequeñas y poco peligrosas. No obstante, una reculada también puede ser muy violenta y lanzar la cortadora hacia arriba y hacia atrás en dirección al usuario con un movimiento giratorio, lo que podría provocar daños graves o mortales.

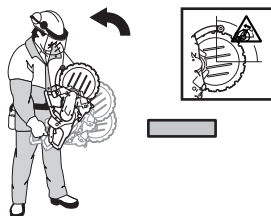

Fuerza reactiva

Siempre que se corta hay una fuerza reactiva. Dicha fuerza tira de la máquina en el sentido opuesto a la rotación del disco. La mayoría de las veces, esta fuerza es insignificante. Si el disco se atasca o se engancha, la fuerza reactiva será considerable y podría no ser capaz de controlar la cortadora.

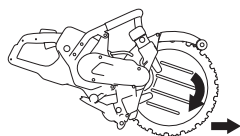

No traslade la máquina cuando el equipo de corte gira. Las fuerzas giroscópicas pueden obstaculizar el movimiento deseado.

Sector de riesgo de reculada

No utilice nunca la zona de riesgo de sacudidas del disco **para cortar**. Si el disco se atasca o se engancha en el sector de riesgo de reculada, la fuerza reactiva empujará la cortadora hacia arriba y hacia atrás en dirección al usuario con un movimiento giratorio, lo que podría provocar daños graves o mortales.

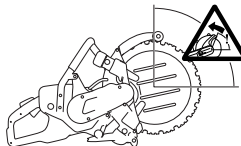

Reculada ascendente

Si el sector de riesgo de reculada se utiliza para cortar, la fuerza reactiva empujará el disco hacia arriba en el corte. No use el sector de riesgo de reculada. Use el cuadrante inferior del disco para evitar las reculadas ascendentes.

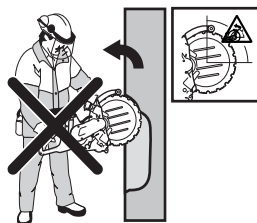

Reculada por atasco

Un atasco se produce cuando el corte se cierra y el disco se queda atascado. Si el disco se atasca o se engancha, la fuerza reactiva será considerable y podría no ser capaz de controlar la cortadora.



Si el disco se atasca o se engancha en el sector de riesgo de reculada, la fuerza reactiva empujará la cortadora hacia arriba y hacia atrás en dirección al usuario con un movimiento giratorio, lo que podría provocar daños graves o mortales. Preste atención al posible movimiento de la pieza de trabajo. Si la pieza de trabajo no está correctamente sujeta y se mueve durante el corte, se podría atascar el disco y provocar una violenta sacudida.

FUNCIONAMIENTO

Corte de tuberías

Tenga especial cuidado al cortar tubos. Si el tubo no está correctamente sujeto y el corte no se mantiene abierto a lo largo del proceso, el disco puede pinzarse y provocar una reculada grave. Tenga especial cuidado cuando corte una tubería con un extremo acampanado o una tubería dentro de una zanja, ya que, si no está sujeta correctamente, podría hundirse y se atascaría el disco.

Antes de empezar a cortar, la tubería debe asegurarse para que no se mueva ni gire durante el corte.

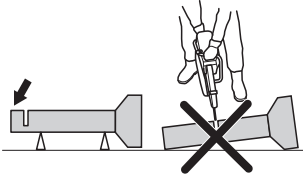

Si la tubería se hunde y se obstaculiza el corte, el disco se atascará en la zona de riesgo de sacudidas y podría producirse una sacudida muy violenta.

Si la tubería está sujeta correctamente, el extremo de la tubería se moverá hacia abajo, se abrirá la zona cortada y no se producirá ningún atasco.

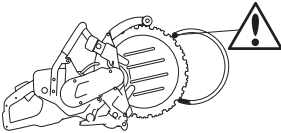

Proceso adecuado de corte de tuberías

- 1 Corte primero la sección I.
- 2 Dirijase a la sección II y corte desde la sección I hasta la parte inferior de la tubería.
- 3 Dirijase a la sección III y corte la parte restante de la tubería finalizando en la parte inferior.

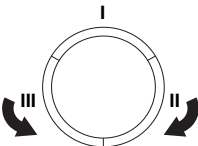

Cómo evitar las reculadas

Es fácil evitar las reculadas.

La pieza que se esté trabajando debe estar siempre bien sujeta, de forma que el corte permanezca abierto a lo largo del proceso. Si el corte está abierto, no habrá reculadas. Si el corte se cierra y el disco se queda atascado, hay riesgo de reculada.

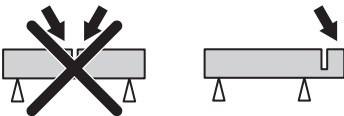

Tenga cuidado al introducirla en un corte ya comenzado. Controle que la pieza que está cortando no se mueva y en general que no ocurran cosas no previstas que puedan comprimir el corte y atascar el disco.

Profundidad de corte

K6500 Ring puede hacer cortes de hasta 10,6 pulgadas (270 mm) de profundidad. La máquina se controla mejor haciendo primero un corte de marca de 50-70 mm (2-3 pulgadas). Así el disco de agua puede penetrar en la pieza de trabajo y ayudar a controlar la máquina. Si se intenta cortar toda la profundidad de una vez, se tarda más. El trabajo se agiliza trabajando en varias fases; entre 3 y 4 si el corte tiene 10,6 pulgadas (270 mm) de profundidad.

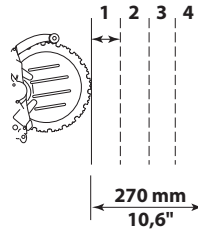

Trabajos grandes

Cortes de más de 1 m: fije una tabla a lo largo de la línea que se va a cortar. La tabla funciona como regla guía.

Utilice esta regla guía para hacer una marca de corte en toda la longitud del corte; profundidad 50-70 mm (2-3 pulgadas). Retire las reglas guía cuando estén hechas las marcas de corte.



FUNCIONAMIENTO

Trabajos pequeños

Primero, haga una marca de corte; profundidad máxima 50-70 mm (2-3 pulgadas). A continuación, haga los cortes definitivos.

Perforación

AVISO Si el corte horizontal superior se hace antes del corte horizontal inferior, la pieza de trabajo cae sobre el disco y lo aprieta.

- Primero, haga el corte horizontal inferior. A continuación, haga los dos cortes verticales. Termine con el corte horizontal superior.

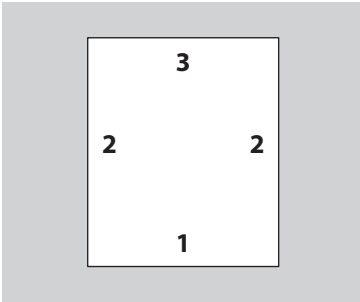

Piense en dividir los bloques en secciones manejables para que se puedan transportar y levantar de forma segura.

- Al perforar cortando piezas grandes es importante apuntalar la pieza que se corta para que no pueda caer hacia el operador.

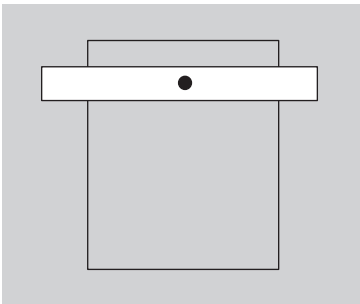

Transporte y almacenamiento

- Sujete bien el equipo durante el transporte para evitar daños y accidentes.
- Para obtener más detalles sobre el transporte y el almacenamiento de los discos, consulte el apartado «Discos».
- Almacene la cortadora en lugar seguro fuera del alcance de los niños y personas no calificadas para su uso.

ARRANQUE Y PARADA

Antes del arranque



¡ATENCIÓN! Antes de arrancar, observe lo siguiente:

Lea detenidamente el manual de instrucciones y asegúrese de entender su contenido antes de utilizar la máquina.

Utilice el equipo de protección personal. Consulte el apartado 'Equipo de protección personal'.

Compruebe que la tensión de la red eléctrica se corresponde con la que figura en la placa de características de la máquina.

La unidad de alimentación de la máquina debe estar conectada a un enchufe con toma de corriente.

Asegúrese de tener bien apoyados los pies y que el disco no pueda entrar en contacto con nada.

Asegúrese de que no haya terceros desautorizados en la zona de trabajo.

- Conecte la máquina a la unidad de alimentación.
- Conecte la unidad de alimentación a una toma de tierra.
- Encienda la unidad de alimentación.

Interruptor de circuito de pérdida a tierra



¡ATENCIÓN! Nunca use la máquina sin la protección diferencial que la acompaña. La utilización del equipo sin el debido cuidado puede causar lesiones graves e incluso la muerte.

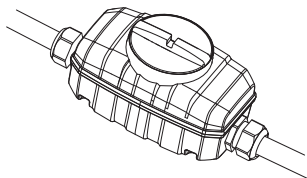

- Asegúrese de que el interruptor de circuito de pérdida a tierra está encendido.

Compruebe el interruptor del circuito de avería por puesta a tierra. Consulte las instrucciones en el manual de usuario de la unidad de alimentación.

Conexión de agua

¡NOTA! Nunca utilice la máquina sin refrigerante, ya que se producirá un sobrecalentamiento.

- Conecte la manguera de agua al suministro de agua.

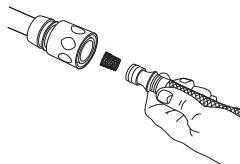

- Cuando se presiona el fiador del acelerador (1), la válvula de agua se abre.



Arranque

- Agarre la empuñadura trasera con la mano derecha.

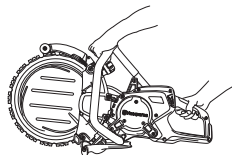

- Pulse el fiador del acelerador y ajuste el acelerador.
- Deje funcionar la máquina sin carga y de forma segura durante 30 segundos como mínimo.

Parada



¡ATENCIÓN! La cuchilla continúa girando durante 10 segundos después de que se haya apagado el motor.

- Para detener el motor, suelte el acelerador.

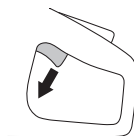

- El motor también se puede parar pulsando el botón de parada de emergencia o girando el interruptor de la unidad de alimentación a la posición de desconexión (O).

Desactive la herramienta.

- Deje que la cuchilla se detenga por completo.
- Gire el interruptor de la unidad de alimentación a la posición de desconexión (O).
- Desactive la herramienta.

MANTENIMIENTO

Generalidades



¡ATENCIÓN! El usuario sólo puede efectuar los trabajos de mantenimiento y servicio descritos en este manual. Los trabajos de mayor envergadura debe efectuarlos un taller de servicio oficial.

El control y/o mantenimiento de la máquina debe hacerse con el motor parado y el enchufe desenchufado.

Utilice el equipo de protección personal. Vea las instrucciones bajo el título "Equipo de protección personal".

La vida útil de la máquina puede acortarse y el riesgo de accidentes puede aumentar si el mantenimiento de la máquina no se hace de forma adecuada y si los trabajos de servicio y/o reparación no se efectúan de forma profesional. Para más información, consulte con el taller de servicio oficial más cercano.

Encargue al distribuidor de Husqvarna la revisión regular de la cortadora y los ajustes y reparaciones necesarios.

Programa de mantenimiento

En el programa de mantenimiento podrá ver qué piezas de la máquina requieren mantenimiento y cada cuánto tiempo deberá realizarse. Los intervalos se calculan en función del uso diario de la máquina y pueden depender de la velocidad de uso.

	Mantenimiento diario	Mantenimiento semanal / 40 horas	Mantenimiento mensual
Limpieza	Limpieza externa		
Inspección funcional	Inspección general	Sistema amortiguador de vibraciones*	Rueda motriz
	Sistema de agua	Correa de transmisión	
	Acelerador*		
	Fiador del acelerador*		
	La protección debe estar siempre montada en la máquina*		
	Hoja**		
Rodillos de apoyo y de guía			

* Consulte las instrucciones bajo el título «Equipo de seguridad de la máquina».

** Consulte las instrucciones bajo el título «Discos de corte» y «Montaje y ajustes».

Limpieza

Limpieza externa

- Limpie la máquina a diario enjuagándola con agua limpia tras finalizar la tarea.



¡ATENCIÓN! No utilice limpiadores de alta presión para limpiar la máquina.

Inspección funcional

Inspección general



¡ATENCIÓN! No usar nunca cables dañados, puesto que pueden causar daños personales graves e incluso mortales.

- Compruebe que el cable y el cable de empalme está intacto. Si se daña el cable, no utilice la máquina. Llévela a un taller de servicio oficial para reparar.
- Compruebe que los tornillos y las tuercas estén apretados.

Correa de transmisión

Tensado de la correa de transmisión

- Si la correa de transmisión resbala, deberá tensarse.
- Se debe volver a apretar una nueva correa de transmisión después de aproximadamente una hora de uso.
- La correa de transmisión está encapsulada y bien protegida contra el polvo y la suciedad.
- Desmonte la cubierta y afloje el tornillo del tensor de correa.

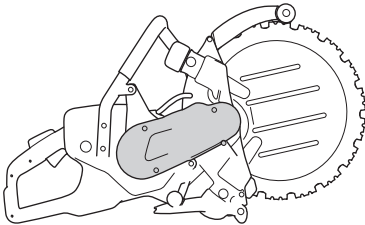

- Presione el tensor de correa con el pulgar para tensar la correa. Seguidamente, apriete el tornillo de fijación del tensor de correa.

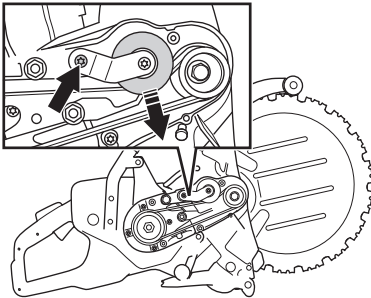

Cambio de la correa de transmisión

- Desmonte la cubierta y afloje el tornillo del tensor de correa. Presione el rodillo tensor de correa e instale una correa de transmisión nueva.

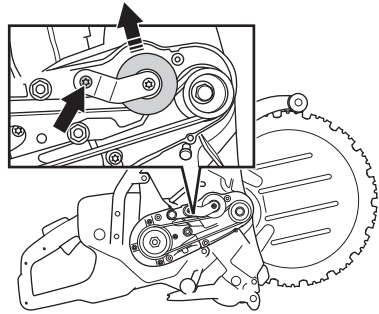

AVISO Compruebe que ambas poleas estén limpias e intactas antes de montar una correa nueva.

- Presione el tensor de correa con el pulgar para tensar la correa. Seguidamente, apriete el tornillo de fijación del tensor de correa.

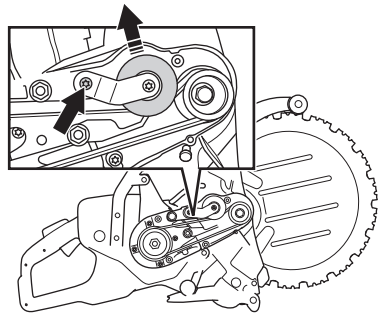

- Monte la cubierta de la correa.

Rueda motriz

Con el empleo del disco, se va desgastando su diámetro interior y la ranura de la rueda motriz.

- Compruebe el desgaste de la rueda motriz.

1) Nueva

2) Si el borde del disco toca el fondo de la ranura, es posible que la rueda motriz esté desgastada. El disco se deslizará.

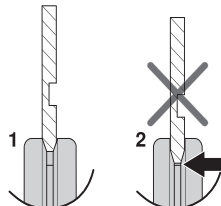

MANTENIMIENTO

AVISO Cambie la rueda motriz cuando monte un disco nuevo. Con una rueda motriz gastada, el disco puede patinar y dañarse.

Un caudal de agua insuficiente reduce drásticamente la vida útil de la rueda motriz.

Cambio de la rueda motriz

- Bloquee el eje con el botón de bloqueo.
- Suelte el tornillo central y quite la arandela.

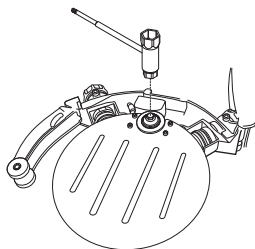

- Ahora puede sacar la rueda motriz.

Rodillos guía

Lubricación de los rodillos guía

- Conecte la pistola de grasa en las boquillas de engrase.

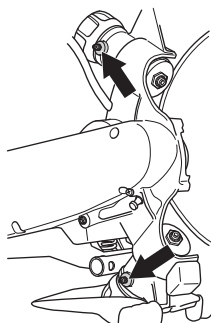

- Bombee grasa hasta que salga grasa limpia por el agujero de rebose.

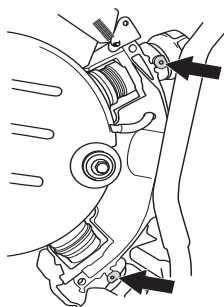

Cambio de rodillos guía

- Cambie los rodillos guía cuando sus bridas estén gastadas hasta la mitad.

- 1) Nuevo, 3 mm (0.12")
- 2) Gastado, $\leq 1,5$ mm (0.06")

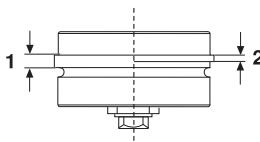

- Quite la tapa de los rodillos de apoyo.

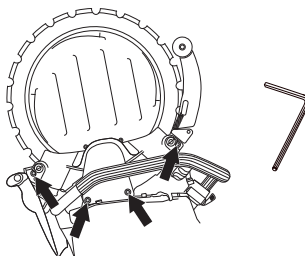

- Saque el disco.

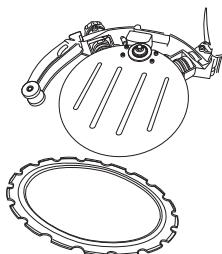

- Afloje la manija. Primero gire la manija unas vueltas hasta notar resistencia. Entonces el rodillo guía sale con la manija y se detiene donde se nota resistencia.

El rodillo guía está insertado en la manija. Para soltar el rodillo guía, siga girando la manija hasta soltarla totalmente.

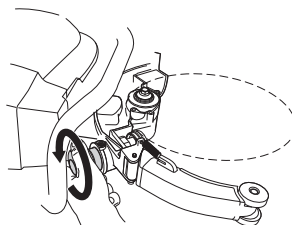

MANTENIMIENTO

- Ahora se puede sacar el rodillo guía del chasis.

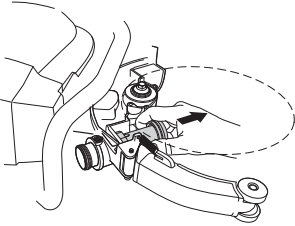

- Enrosque la manija hasta el fondo y seguidamente aflójela 2 vueltas.

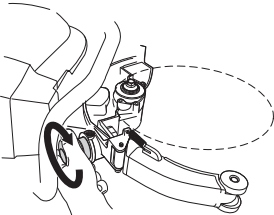

- Introduzca el nuevo rodillo guía en el chasis.

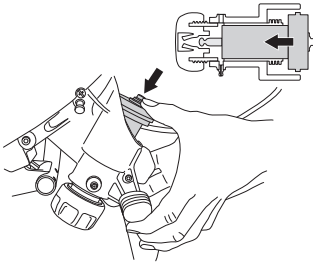

- Lubrique los rodillos guía. Vea las instrucciones del capítulo «Lubricación de los rodillos guía».
- Monte el disco.
- El montaje se hace en orden inverso al desmontaje. Consulte las instrucciones bajo el título «Montaje y ajustes».

Rodillos de apoyo

- Cambie los rodillos de apoyo cuando la superficie de rodadura esté plana, cuando la ranura de la superficie de rodadura haya desaparecido.

- 1) Nueva
- 2) Gastada

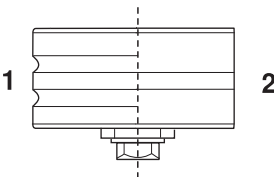

AVISO Los rodillos de apoyo no impulsan el disco.

Cuando se sustituyen rodillos gastados por nuevos, hay que ajustar los rodillos contra el disco de corte.

Un ajuste incorrecto puede causar daños en el disco. Consulte las instrucciones del apartado «Montaje y ajustes».

Si el disco gira despacio o se para, interrumpa el corte de inmediato y localice la avería.

Cambio de rodillos de apoyo

Quite la tapa de los rodillos de apoyo.

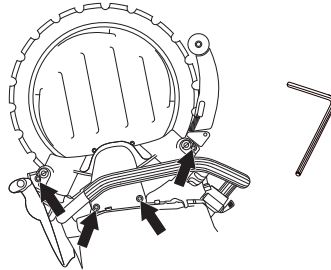

- Utilice una llave fija de 19 mm y una llave de combinación de 13 mm para cambiar los rodillos.

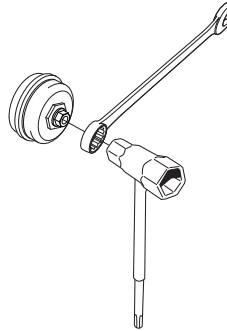

- Antes de montar los rodillos nuevos hay que lubricar el interior de los rodillos con grasa para cojinetes.

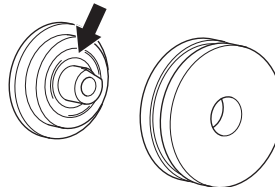

Reacondicionamiento del disco



¡ATENCIÓN! No utilice segmentos de diamantes en discos usados. El núcleo del disco está diseñado para soportar la presión ejercida por el uso del segmento original. Si se vuelve a instalar otro segmento en la cuchilla, esta soportará una presión adicional sobre su núcleo que puede hacer que se rompa o se agriete, con el consiguiente riesgo de daños graves para el operario. Por este motivo, Husqvarna no aprueba el uso de discos a los que se les ha añadido un nuevo segmento. Consulte con el distribuidor de Husqvarna para instrucciones al respecto.

LOCALIZACIÓN Y CORRECCIÓN DE AVERÍAS

Mecánica

Síntoma	Causa probable
El disco no gira.	Las manijas de rodillos no están apretadas.
	El disco no está bien montado en los rodillos guía.
	Los rodillos están demasiado apretados.
El disco gira con demasiada lentitud.	Las manijas de rodillos no están apretadas.
	La rueda motriz está gastada.
	El diámetro interior en V del disco está gastado.
	Los muelles de los rodillos guía están vencidos.
El disco se sale de su posición.	Defecto en los cojinetes de los rodillos.
	El ajuste de rodillos está demasiado suelto.
	Rodillos guía gastados.
	El disco no está bien montado en los rodillos guía.
El disco se dobla.	Disco dañado.
	Los rodillos están demasiado apretados.
Se salen segmentos.	Sobrecalentamiento del disco.
	Disco doblado, retorcido o mal cuidado.
El disco corta con demasiada lentitud.	Disco erróneo para el material en que se trabaja.
	Comprobar que llega la cantidad de agua correcta al disco de corte.
El disco patina.	Los rodillos guía no se mueven libremente en la entrada y salida. Un rodillo agarrotado no puede presionar el disco con fuerza suficiente contra la rueda motriz.
	Rueda motriz gastada. El material abrasivo y la escasez de agua al cortar aumentan el desgaste de la rueda.
	La brida del rodillo guía está gastada. Si se ha gastado más de la mitad de la brida, el disco patina.
	Ranura y borde interior del disco gastados. Desgaste causado por irrigación de agua insuficiente del material abrasivo y/o rueda motriz gastada que hace patinar el disco.

DATOS TECNICOS

Datos técnicos

Datos técnicos	K6500 Ring
Motor	
Motor eléctrico	Alta frecuencia (HF)
Velocidad máxima en el eje de salida, rpm	9000
Funcionamiento de 3 fases, Salida del motor - máx. kW	5,5
Funcionamiento de 1 fase, Salida del motor - máx. kW	3
Peso	
Máquina con embalaje para los cables, sin disco, lbs/kg	28.9/13.1
Refrigeración por agua	
Refrigeración del disco con agua	Sí
Presión máxima de agua recomendada, bar	116/8
Caudal de agua mínimo recomendado, l/min.	4 a una temperatura del agua de 15 °C
Boquilla de conexión	Tipo «Gardena»

Equipo de corte

Disco de corte, pulgadas/mm	14/350
Velocidad periférica máxima, pulgadas/min / m/s	10827/55
Velocidad máxima de disco, r/min	3000
Profundidad de corte máxima, pulgadas/mm	10.6/270

ESQUEMA DE CONEXIONES ELÉCTRICAS

Esquema de conexiones eléctricas

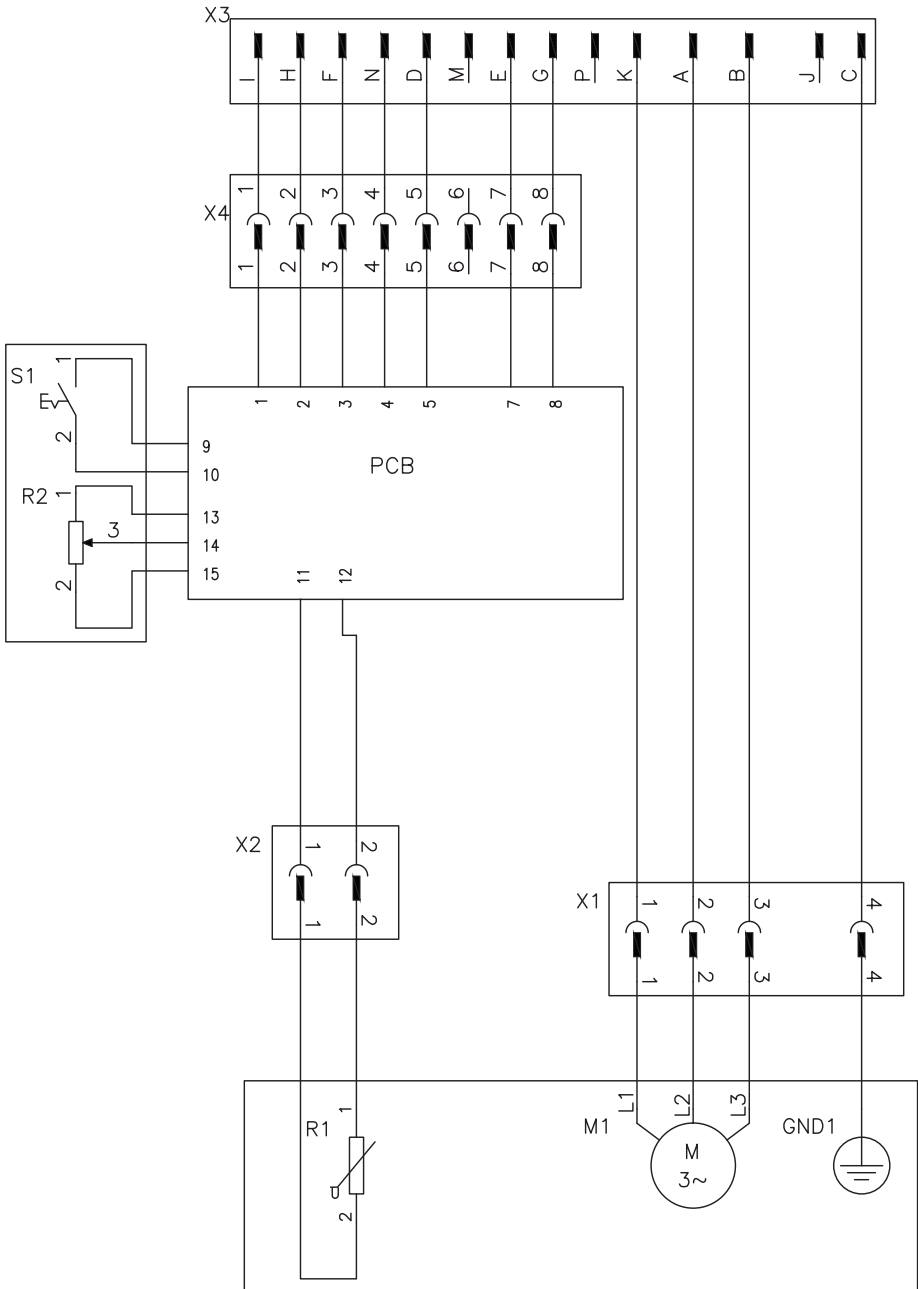

DECLARACIÓN DE GARANTÍA PARA EE. UU.

POLÍTICA DE GARANTÍA

Todas las solicitudes de garantía se determinarán tras una inspección de las instalaciones correspondientes. Para toda reclamación de garantía se requerirá una autorización de devolución de productos (RGA). Póngase en contacto con el Departamento de servicio al cliente de Husqvarna llamando al 800-845-1312 para solicitar dicha autorización. El cliente deberá pagar los portes previamente y asumir cualquier gasto de mano de obra necesario para devolver o sustituir un producto para el que se ha solicitado una evaluación de garantía. Husqvarna pagará los gastos de envío de los productos reparados o nuevos aprobados.

EQUIPO

El equipo fabricado por Husqvarna está garantizado frente a defectos de fabricación para el uso normal durante un periodo de dos (2) años desde la fecha de compra por parte del cliente original. **Los fabricantes de componentes ofrecen periodos de garantía específicos. Llame al servicio técnico (800-288-5040) para obtener más información.**

Nuestras obligaciones en virtud de la presente garantía quedan expresamente limitadas a la sustitución o reparación, en Husqvarna Construction Products North America (Olathe, Kansas 66061) o en el servicio técnico que designemos, de las piezas que se consideren defectuosas tras su inspección.

Esta garantía no es aplicable a los defectos causados por daños, uso no razonable o reparaciones defectuosas no realizadas por el personal del servicio técnico autorizado por Husqvarna, o defectos causados por no haber realizado un mantenimiento razonable cuando el equipo estaba en posesión del cliente. Además, la garantía quedará anulada si el producto o cualquiera de sus componentes ha sido alterado o modificado por el cliente, así como si ha sido usado de manera inadecuada o con herramientas que no hayan sido recomendadas por el fabricante.

Excepciones: Perforadoras: 3 meses. Sierras de pared: 1 año. Cortadoras: 3 meses. DM 230: 1 año. DM 225: 3 meses. Sistemas Gyro: 1 año. Sistema CD 40: 1 año. DS 160 C: 1 año. Smart box: 1 año. CS 2515: 1 año. pp 455 E: 1 año. PP 345 E: 1 año. HP 40: 1 año.

Materiales fungibles: Filtros, bujías, cojinetes*, correas, ruedas** y almohadillas de desgaste.

*Excepto en el sistema IntelliSeal™. **Excepto en el deslaminado.

US - Original instructions, CA - Instructions d'origine, ES - Instrucciones originales

1155969-95



2014-03-07 rev2