

Kāsitsemisõpetus Lietošanas pamācība **Naudojimosi instrukcijas** Руководство по эксплуатации

EAC

PP220

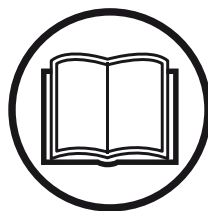

Loe kāsitsemisõpetus põhjalikult läbi, et kõik eeskirjad oleksid täiesti arusaadavad, enne kui seadet kasutama hakkad.
Lūdzu izlasiet šo lietošanas pamācību uzmanīgi un pārlicinaties, ka pirms mašīnas lietošanas esat visu sapratīs.
Prieš naudodami ierīcīni, atidžiai perskaitykite naudojimosi instrukcijas ir įsitikinkite, ar viską gerai supratote.
Прежде чем приступить к работе с машиной внимательно прочитайте инструкцию и убедитесь, что Вам все понятно.

EE LV LT RU

SÜMBOLITE TÄHENDUS

Sümbolid seadmel

ETTEVAATUST! Vääril või hooletul kasutamisel võib seade olla ohtlik, põhjustada raskeid vigastusi või kasutaja ja teiste inimeste surma.

Loe käsitsemisõpetus põhjalikult läbi, et kõik eeskirjad oleksid täiesti arusaadavad, enne kui seadet kasutama hakkad.

Kasuta alati:

- Heakskiidetud kaitsekiivrit
- Heakskiidetud kõrvaklappe
- Kaitseprillid või näokaitse

Seadme kontrollimise ajal peab seade olema välja lülitatud ja toitejuhe vooluvõrgust lahti ühendatud.

Seade vastab EL kehtivatele direktiividele.

Keskkonnavaline märgistus. Tootel või selle pakendil olevad sümbolid näitavad, et seda toodet ei tohi käidelda olmejäätmena. Toode tuleb elektri- ja elektroonikajäätmete ümbertöötlemiseks viia vastavasse jäätmekäitluspunkti.

Selle toote õige kõrvaldamisega aitate kaasa kahjulike keskkonnamõjude ja võimalike inimestele tekkivate kahjude vältimisele.

Lisateavet selle toote ümbertöötlemise kohta saate oma omavalitsusest, jäätmekäitlusfirmast või kauplusest, kust toote ostsite.

Ülejäänud seadmel toodud sümbolid/tähised vastavad erinevates riikides kehtivatele sertifitseerimisnõuetele.



Hoiatustasemetete selgitus

Hoiatused jagunevad kolmele tasemele.

ETTEVAATUST!



ETTEVAATUST! Näitab ohtlikku kehavigastust või kasutaja surma põhjustavat või lähedalolevaid objekte kahjustavat ohtu, kui kasutusjuhendis toodud juhiseid eiratakse.

ETTEVAATUST!



ETTEVAATUST! Näitab vigastuste ohtu kasutajale või ohtu lähedalolevatele objektidele, kui kasutusjuhendis toodud juhiseid eiratakse.

MÄRKUS!

MÄRKUS! Näitab lähedalolevate objektide või seadme kahjustamise ohtu, kui kasutusjuhendis toodud juhiseid eiratakse.

SISUKORD

Sisukord

SÜMBOLITE TÄHENDUS

Sümbolid seadmel	2
Hoiatustasemetel selgitus	2

SISUKORD

Sisukord	3
----------------	---

ESITLUS

Lugupeetud tarbijal	4
Disain ja funktsioonid	4
PP220	4

MIS ON MIS?

Jõujaama osade skeem	5
----------------------------	---

SEADME OHUTUSVARUSTUS

Üldised näpunäited	6
--------------------------	---

KOKKUPANEK JA REGULEERIMINE

Jõuseadme paigaldamine	7
Seadmete ühendamine	7
Jahutusvee ühendamine	7
Ühendage jõuallikas	7
Paigaldise tüüp	8

KÄITAMINE

Üldised ohutuseeskirjad	9
Kaitsevahendid	10
Jõujaama ohutuseeskirjad	10
Tööohutus	11
Transport ja hoiustamine	11

MENÜÜSÜSTEEM

Jõuseadme menüüsüsteem	12
Menüü ülevaade	13
Menüüsüsteemi selgitus	14

MENÜÜSÜSTEEM

Kaugjuhtimispuul	15
Tarkvara seaded, kaugjuhtimispuul	15
Kaugjuhtimispuulid menüüsüsteem	16
Menüü ülevaade	16
Menüüsüsteemi selgitus	17
Aku	18

KÄIVITAMINE JA SEISKAMINE

Enne käivitamist	19
Käivitamine	19
Seiskamine	19

HOOLDUS

Üldised näpunäited	20
Igapäevane hooldus	20
Hooldamine	20
Rikketeated	21

TEHNILISED ANDMED

Tehnilised andmed	22
Kaablite soovituslikud mõõtmed	22
EÜ kinnitus vastavusest	23

Lugupeetud tarbija!

Täname Husqvarna toote kasutamise eest!

Me loodame, et jäite oma ostuga rahule ja sellest saab teie hea abimees pikkadeks aastateks. Kui olete ostnud mõne meie toote, siis pakume teile professionaalset abi remontimisel ja hooldamisel. Kui seadme müüja ei ole üks volitatud edasimüüjatest, küsige talt lähima teenindustöökoja aadressi.

Käesolev kasutusjuhend on oluline dokument. Jälgige, et kasutusjuhend oleks töökohal alati käepärast. See aitab teid oluliselt oma seadme tööiga pikendada, kui te järgite neid soovitusi, mis on juhendis toodud seadme hooldamise, korrastamise ning parandamise kohta. Kui te kord müüte selle seadme ära, andke sellega uuele omanikule kaasa ka kasutusjuhend.

Rohkem kui 300 aastat uuendusi

Husqvarna ajalugu algab juba aastast 1689, kui Rootsi kuninga Karl XI käsul rajati Husqvarna jõe äärde tehas musketite valmistamiseks. Juba tollal pandi alus tehnoloogiatele, millel põhineb mitmete kogu maailmas populaarsete toodete arendamine sellistes tootekategooriates nagu jahirelvad, jalgrattad, mootorrattad, kodumasinad, õmblusmasinad ning välitöödel vajalikud seadmed.

Husqvarna on maailma juhtiv metsatöö-, pargihooldus- ning muru- ja aiahooldusseadmete tootja. Samuti toodetakse lõikeseadmeid ning teemanttööriistu ehitus- ja kivitööstuse tarvis.

Omaniku vastutus

Seadme omanik või töandja on kohustatud veenduma, et kasutajal on piisavad teadmised seadme ohutuks kasutamiseks. Juhendajad ja kasutajad peavad kasutusjuhendi läbi lugema ning sellest aru saama. Nad peavad olema teadlikud:

- seadme ohutuseeskirjadest,
- seadme kasutusvõimalustest ja –piirangutest,
- seadme kasutus- ja hooldusvõtetest.

Selle seadme kasutamine võib olla reguleeritud riiklike seadustega. Enne seadme kasutamist uurige välja, millised seadused kehtivad Teie töökoha asupaigas.

Tootja tingimused

Husqvarna võib väljastada lisateavet selle toote ohutu kasutamise kohta ka pärast käesoleva kasutusjuhendi avaldamist. Omaniku kohustuseks on olla kursis ohutuimate kasutusmeetoditega.

Husqvarna AB töötab pidevalt oma toodete edasiarendamise alal ja jätab seetõttu endale õiguse teha muuhulgas muudatusi toodete kuju ja välimuse osas.

Klienditoe ja –teabe saamiseks külastage meie veebisaiti: www.husqvarna.com

Disain ja funktsioonid

See toode kuulub lõikamiseks, puurimiseks ja seinte saagimiseks mõeldud kõrgsageduslike elektritööriistade tooteseeriasse. Need on ette nähtud kõvade materjalide, nt müüritis ja raudbetoon, lõikamiseks ning neid tohib kasutada ainult käesolevas juhendis kirjeldatud otstarbel.

Husqvarna tooted teevad eriliseks sellised väärtused nagu kvaliteet, töökindlus, uuenduslik tehnoloogia, edumeelsed tehnilised lahendused ning keskkonnasäästlikkus. Seadme ohutu kasutamise tagamiseks peab kasutaja käesoleva juhendi hoolega läbi lugema. Lisateabe saamiseks pöörduge edasimüüja või Husqvarna poole.

Mõned seadme ainulaadsetest omadustest on nimetatud allpool.

PP220

Jõuseade on mõeldud spetsiaalselt kõrgsagedusmootoriga Husqvarna tööriistade käitamiseks.

- Seade pakub suurt efektiivvõimsust ning seda saab kasutada nii 1 – kui ka 3–faasilise toitega, mis muudab seadme kasutamise äärmiselt paindlikuks.
- Kasutaja saab seadme digitaalekraanil kuvatava teabe põhjal hõlpsalt seadistusi muuta ja süsteemi olekut jälgida.
- Seinasaet juhtimiseks kasutatakse juhtmevaba kaugjuhtimispuhli. Kaugjuhtimispuhli kuulub ainult seinasaet varustuse WS220 komplekti.
- Kaugjuhtimispuhli annab kasutajale liikumisvabaduse ja takistusteta ülevaate tööst. Seda on lihtne käitseda isegi kinnastega. Seadet saab kasutada ja seadistusi muuta vaid paari nupu abil. Kaugjuhtimispuhli on 3,5–tolline digitaalne värviline ekraan.
- Kerge, kompaktne ja ergonoomiline konstruktsioon muudab seadme transportimise lihtsaks.
- Seadmel on vesijahutus.

MIS ON MIS?

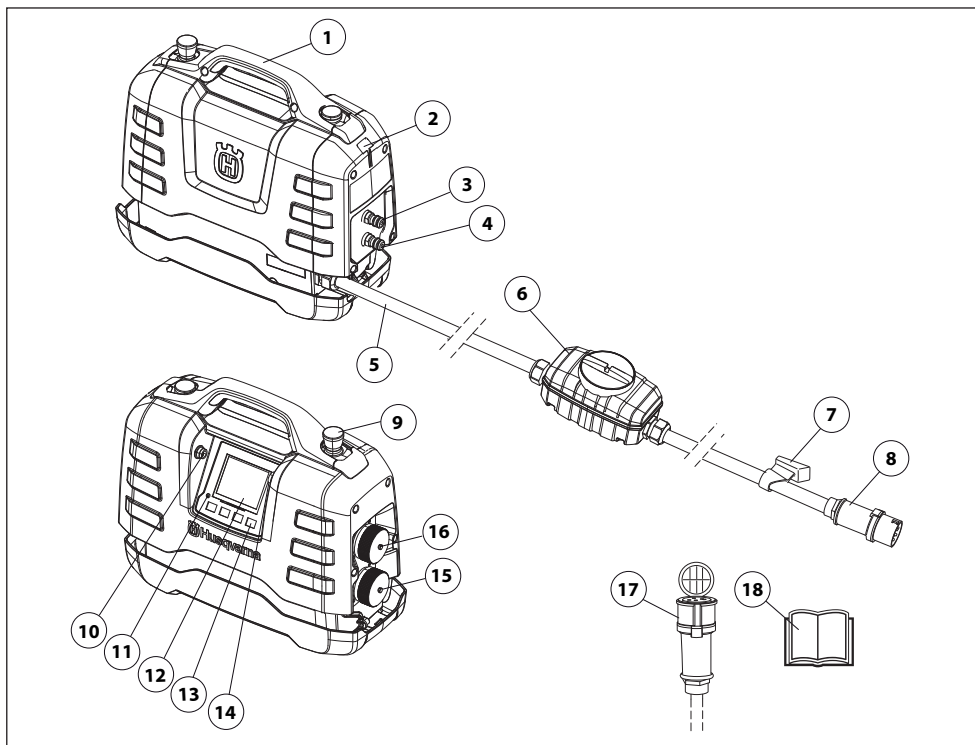

Jõujaama osade skeem

- | | |
|-------------------------------|------------------------------------|
| 1 Käepide | 10 USB-ühendus |
| 2 Koht kaablihooldiku jaoks | 11 Ülepinge näidik |
| 3 Veeühendus sisse/välja | 12 Ekraan |
| 4 Veeühendus sisse/välja | 13 Valikuklahvid |
| 5 Toitekaabel | 14 CAN-ühendus |
| 6 Maanduse-viga kaitselülitid | 15 Puuri ja ketaslõikuri konnektor |
| 7 Kaablihooldik | 16 Seinasaekonnektor |
| 8 Konnektor | 17 Adapterikaabel |
| 9 Hädaseiskamisnupp | 18 Käsitsemisõpetus |

SEADME OHUTUSVARUSTUS

Üldised näpunäited



ETTEVAATUST! Ära kunagi kasuta seadet, mille ohutusvarustus on puudulik. Vajadusel lasta seadme hooldustöökojas parandada.

Käesolevas käsitletakse seadme ohutusvarustust, selle toimimist, kontrollimist ning põhihooldust, mis tagab ohutu töö.

Seda seadet kasutatakse koos teiste toodetega. Enne seadme kasutamist lugege hoolikalt läbi nende toodetega kaasas olevad kasutusjuhendid ning veenduge, et olete kõigest aru saanud.

Kontrollige turvavarustust iga päev.

Lisaks kontrollige ka jõuseadmega ühendatava elektritööriista turvavarustust. Turvavarustuse kontrollimiseks vaadake vastava elektritööriista kasutusjuhendit.

Hädaseiskamisnupp ja peatamisnupp

Seadme ja kaugjuhtimispuhli hädaseiskamisnupu vajutamine aeglustab ühendatud tööriista ja lahutab selle toiteallikast.

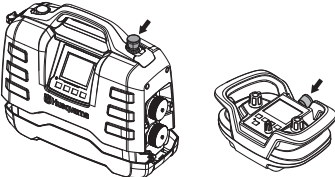

Hädaseiskamisnupu kontrollimine

- Kontrollige, et hädaseiskamisnupu pole vajutatud, selleks keerake seda päripäeva.
- Käivitage ühendatud tööriist.
- Vajutage hädaseiskamisnupule ja veenduge, et ühendatud tööriist seiskub.
- Seinasaes kasutamisel tuleb kasutada peatamisnupu samamoodi.

Maanduse-vinga kaitselüliti

Seade on varustatud rikkevoolukaitsmega, mis kaitseb kasutajaid elektririkke korral.

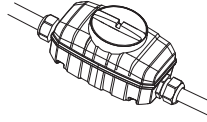

Kontrollige maanduse vea vooluringi kaitselüliti

Rikkevoolukaitse kontrollimisel peab jõuseade olema ühendatud maandusega pistikupesaga.

- Ühendage jõuseade maandusega toitepesaga.
- Avage rikkevoolukaitsme kaas, et pääseda ligi lüliti (1) ja testnupule (2).

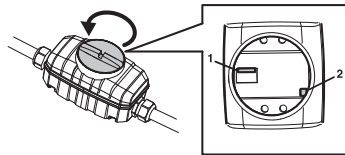

- Seadistage rikkevoolukaitsme regulaator asendisse 1.
- Vajutage testnupule. Rikkevoolukaitse peab aktiveeruma ning seadme toiteallikast lahutama.
- Lähtestage rikkevoolukaitse, keerates lüliti esmalt asendisse 0 ning seejärel asendisse 1.
- Pange kaas tagasi ja keerake kinni.

Rikkevoolukaitsset tuleb kontrollida vähemalt iga kahe nädala järel, vajutades kollast testnuppu.

KOKKUPANEK JA REGULEERIMINE

Jõuseadme paigaldamine

Paigutage jõuseade sobivasse kohta ja veenduge, et see seisab kindlal pinnal ning on veepriitsmete eest kaitstud.

Kui jõuseade osteti koos seinasae varustusega WS220, saab seda hoida töö ajal hõlpsasti selleks ette nähtud kohas kaasasoleval transpordialusel.

Maksimaalse jõudluse tagamiseks tuleb jõujaam ühendada 3-faasilisse pistikupespa.

Seadmete ühendamine

Jõuseadet PP220 tohib kasutada ainult selleks ette nähtud Husqvarna toodetega.

- Kontrollige enne elektritööriista ühendamist jõuseadme jõusiirdevõlliga, et elektritööriista pistiku kontakt-tikud pole paindunud ega kahjustunud.
- Ühendage jõuseade õige jõusiirdevõlliga. Pange tähele, et jõusiirdevõlle on kaks erinevat. Ülemist hõbedase kattega jõusiirdevõlli kasutatakse seinasae WS220 jaoks. Alumist musta kattega jõusiirdevõlli kasutatakse ketaslõikurite ja puurmasinate jaoks.

Lisateabe saamiseks vaadake jaotist "Tehnilised andmed".

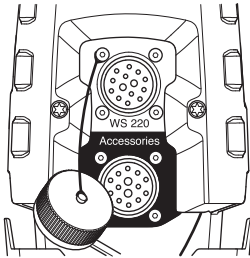

Jahutusvee ühendamine

- Ühendage jahutusvesi jõuseadmega, kinnitades Gardena veeliitmiku ühe veeühenduse külge kahest. Pidage meeles kasutada puhast jahutusvett, et vältida veesüsteemi ummistumist mustuse tõttu.

Lisateabe saamiseks vaadake jaotist "Tehnilised andmed".

Teine veeühendus tuleb ühendada elektritööriistaga. Elektritööriistal on erinevad reguleerimiskraanid, mille abil reguleeritakse jahutusvee voolu elektritööriista. Vaadake vastavate elektritööriistade kasutusjuhendit.

Ühendage jõuallikas

Maksimaalse jõudluse saavutamiseks tuleb jõuseade ühendada maandusega pistikupesaga. Lisateabe saamiseks vaadake jaotist "Tehnilised andmed".

Sisendpinge vahemiku alumises piirkonnas on saadaolev väljundvõimsus väiksem.

Kui kolmefaasiline elektrihüendus pole saadaval, saab jõuseadme ühendada ka ühefaasilisse pistikupespa.

Kasutage ühefaasilisse pistikupespa ühendamiseks kaasasolevat adapteriga juhet.

Ühefaasilise töö korral on võimsus oluliselt madalam kui kolmefaasilise töö korral.

Lisateabe saamiseks vaadake jaotist "Tehnilised andmed".

- Kinnitage töö ajal omavahel juhtme ja jõuseadme katted, et vältida nendesse mustuse sattumist, mis võib konnektorit kahjustada.

Toiteallikana saab kasutada piisava võimsusega bensiini- või diisलगeneraatorit. Vaadake tüüpilisi generaatori kasutusjuhumeid jaotises "Tehnilised andmed". Generaator tuleb jõuseadme toimimise tagamiseks maandada.

MÄRKUS! Generaator, mis vahel tekitab tehnilistes andmetes toodud pingevahemikust erineva sisendpinge, võib jõuseadet kahjustada.

TÄHTIS!

Kui jõuseade on ühendatud rikkevoolukaitselülitiga kaitstud elektripaigaldisega, siis peab kaitselüliti tüüp olema B (joonis 1), samal ajal kui A-tüüpi rikkevoolukaitselülitiga kaitstud paigaldis peab toetama ühendamist selle primaarpoolega, st rikkevoolukaitselülitist ülesvoolu (joonis 2).

Kohalikest asjatundjatelt võib saada soovitusi eespool nimetatud ühendustele ohutute alternatiivide leidmisel. Kui leiate end olukorras, kus te pole kindel, siis peaksite alati küsima nõu asjatundjalt. Võtke ühendust kohaliku edasimüüja või hooldustöökajaga.

KOKKUPANEK JA REGULEERIMINE

Paigaldise tüüp

Kui jõuseade on ühendatud rikkevoolukaitseüliliga kaitstud elektripaigaldisega, siis peab kaitseülilite tüüp olema B (joonis 1), samal ajal kui A-tüüpi rikkevoolukaitseüliliga kaitstud paigaldis peab toetama ühendamist selle primaarpoolega, st rikkevoolukaitseülilist ülesvoolu (joonis 2).

Kohalikele asjatundjatele võib saada soovitusi eespool nimetatud ühendustele ohutute alternatiivide leidmisel. Kui leiate end olukorrast, kus te pole kindel, siis peaksite alati küsima nõu asjatundjalt. Võtke ühendust kohaliku edasimüüja või hooldustöökajaga.

Fig. 1

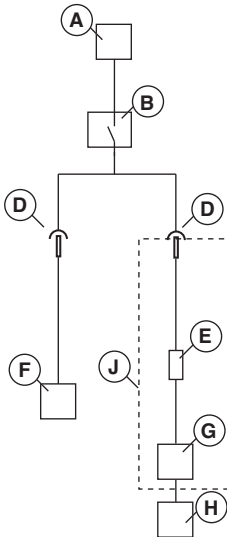
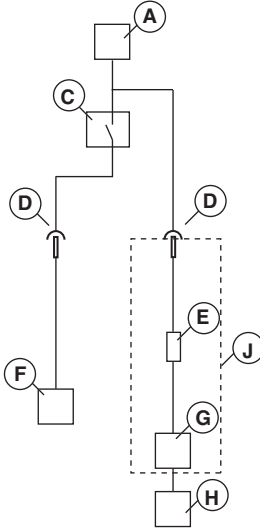

Fig. 2



- A - Toiteallikas
- B - rikkevoolukaitse tüüp B
- C - rikkevoolukaitse tüüp A
- D - Konnektor
- E - Sisseehitatud rikkevoolukaitse tüüp B
- F - Muud seadmed
- G - Toitesead
- H - Elektritööriist
- J - PP220

Üldised ohutuseeskirjad



ETTEVAATUST! Loe läbi kõik ohutusteated ja kõik eeskirjad. Hoiatuste ja eeskirjade mitte täitmine võib lõppeda elektrilöögi, tulekahju ja/või raskete vigastustega.

TÄHTS! Säilita kõik hoiatused tuleviku tarbeks. Ohutusteated esinev termin "elektritööriist" viitab elektrivõrgus toimiva (juhtmega) elektritööriistale või akutoitega (juhtmata) elektritööriistale.

Tööplatsi ohutus

- **Hoia tööplats puhas ja hästi valgustatud.** Õnnetused kipuvad juhtuma laokil asjade ja halva valguse korral.
- **Ära kasuta elektritööriistu plahvatusohtlikes tingimustes nagu kergestisüttivate vedelike, gaaside või tolm juuresolekul.** Elektritööriistad tekitavad sädemeid, mis võivad süüdata tolm või tahma.
- **Hoia lapsed ja kõrvalseisjad elektritööriista kasutamisel eemal.** Tähelepanu hajumine võib põhjustada kontrolli kadumist.

Elektriohutus

- **Elektritööriista pistikud peavad sobima pistikupessa.** Ärge muutke pistikut mis tahes viisil. Muutmata pistikut ja sobivad pistikupesad vähendavad elektrilöögiohtu.
- **Välti kokkupuudet maandatud pindadega nagu torud, radiaatorid, pliidiid või külmkapid.** Elektrilöögi oht on suurem, kui su keha on maandatud.
- **Ära kasuta tööriistu vihmas või märgades tingimustes.** Elektritööriista pääsev vesi suurendab elektrilöögi ohtu.
- **Ärge väärkasutage juhet.** Ärge kasutage juhet elektritööriista kandmiseks, tõmbamiseks või jõusirdevõlli küljest lahtiühendamiseks. Kaitske juhet kuumuse, õli, teravate servade ja liikuvate osade eest. Kahjustatud või sassi läinud juhtmed suurendavad elektrilöögiohtu ja need tuleb töökojas välja vahetada.
- **Elektritööriistaga õues töötades, kasuta välikasutuseks sobivat pikendusjuhet.** See vähendab elektrilöögi ohtu.
- Elektritööriistaga töötamisel niiskes keskkonnas kasutage välitingimustes kasutamiseks sobivat pikendusjuhet.

Isiklik ohutus

- **Ole tähelepanelik, jälgige, mis sa teed ning kasuta kainen mõistust tööriistaga töötades.** Ära kasuta elektritööriista, kui oled väsinud või narkootikumide, alkoholi või ravimite mõju all. Hetkeline tähelepanu hajumine võib põhjustada raskeid vigastusi.
- **Kasuta isiklikku ohutusvarustust. Kasuta alati silmakaitseid.** Ohutusvarustuse nagu tolmutumaski, libisemiskindlate ohutusjalatsite, kiivri või kuulmiskaitse oige kasutamine vähendab isiklikke vigastusi.

- **Enne masina käivitamist eemalda reguleerimisvõtmed või –kangid.** Tööriista pöörleva osa külge jäetud võtmed ja kangid võivad põhjustada kehavigastusi.
- **Ära pinguta üle. Jälgi alati, et oleks kindel jalgealune ja tasakaal.** See tagab ettearvamatutes olukordades parema kontrolli tööriista üle.
- **Kanna vastavaid rõivaid. Ära kanna liigselt avaraid riideid või ehteid. Jälgi, et juuksed, riided või kindad ei satuks liikuvate osade lähedusse.** Avarad riided, pikad ehted või juuksed võivad liikuvate osade külge kinni jääda.
- **Katke pikad juuksed peakattega.** Lahtised rõivad, ehted või pikad juuksed võivad liikuvate osade vahele kinni jääda.
- **Kui seadmed on varustatud tolm väljatõmbe- ja kogumisvahenditega, jälgi, et need oleks korralikult kinnitatud ja õigesti kasutatud.** Tolmukogumine vähendab tolmuga seotud ohte.

Elektritööriista kasutamine ja hooldamine

- **Ära forsseeri tööriistu.** Kasuta töö jaoks ettenähtud tööriista. Oige tööriist teeb töö ettenähtud kiirusel paremini ja turvalisemalt.
- **Ärge kasutage elektritööriista, kui selle sisse- / väljalülitusfunktsioon ei lüüta seda sisse ja välja.** Mis tahes elektritööriist, mida pole võimalik korralikult kasutada, on ohtlik ja tuleb viivitamatult parandada.
- **Enne elektritööriista modifitseerimist, tarvikute vahetamist või selle hoiustamist tuleb see toiteallikast või aku küljest lahti ühendada.** Sellised preventiivsed ohutusmeetmed aitavad ära hoida seadme iseeneslikku käivitumist.
- **Hoia mittekasutatavaid elektritööriistu lastele või seadmega või nende eeskirjadega mitte kursis olevatele inimestele kättesaamatus kohas.** Elektritööriistad on treenimata kasutaja kätes ohtlikud.
- **Hoolitse elektritööriistade eest. Jälgi, et liikuvatel osadel ei esineks eritelgusust või paindeid, et osad poleks katki või mingis muus olukorras, mis võiks seadme tööd mõjutada.** Kui tööriist on viga saanud, tuleb see enne kasutamist ära parandada. Halvasti hoitud tööriistu kasutades on juhtunud palju õnnetusi.
- **Hoia lõiketööriistad teravad ja puhtad.** Õigesti hooldatud teravate lõikeäärtega lõiketööriistad ei kiilu nii kergesti kinni ning on lihtsamini käsitsetavad.
- **Kasuta elektritööriista, tarvikuid ja sissepandavaid terasid nende eeskirjade kohaselt, võttes arvesse töötingimused ja töö iseloomu.** Tööriistade mitteotstarbeline kasutamine võib kaasa tuua ohtlike olukordi.

Hooldamine

- **Hoolda oma elektritööriista kvalifitseeritud remondija juures, kasutades ainult identseid asendusosi.** See tagab elektritööriista ohutuse.

Toimige alati arukalt

Kõiki olukordi, mis võivad seadme käitamisel ette tulla, ei ole võimalik kirjeldada. Olge alati ettevaatlik ja lähtuge tervest mõistusest. Kui satute ebatavalisena tunduvasse olukorda, lõpetage töö ning otsige asjatundlikku abi. Pöörduge edasimüüja, hoolduskeskuse või kogenud kasutaja poole. Ärge üritage teha midagi, milles te ei ole kindel!

KÄITAMINE

Kaitsevahendid

Üldised näpunäited

Ära kasuta kunagi seadet olukordades, kus sa ei saa kutsuda abi õnnetuse korral.

Isiklik ohutusvarustus

Seadmega töötamisel tuleb kasutada ettenähtud isiklikku kaitsevarustust. Isiklik kaitsevarustus ei välista õnnetusi, kuid vähendab vigastuste astet. Palu seadme müüjalt abi sobiva varustuse valimisel.



ETTEVAATUST! Löikurite, lihvimismasinat, puuride ning muude materjalide lihvimise ja vormimise seadmete kasutamisel võib tekkida tolmu või gaase, mis sisaldavad kahjulikke keemilisi aineid. Kontrollige töödeldava materjali olemust ja kandke sobivat hingamiskaitset.



ETTEVAATUST! Pikaajaline müra võib tekitada püsiva kuulmiskahjustuse. Sellepärast tuleb alati kanda heakskiidetud kõrvaklappe. Kui kasutate kuulmiskaitset (kõrvaklappe), ole tähelepanelik helide, hõigete ja hoiatussignaalide suhtes. Mootori seiskumisel võta kohe kõrvaklapid ära.



ETTEVAATUST! Liikuvate osistega seadetega töötades esineb alati muljumisoht. Kehavigastuste vältimiseks kandke kaitsekindaid.

Kasuta alati:

- Kaitsekiiver
- Kõrvaklapid
- Kaitseprillid või näokaitse
- Hingamiskaitse
- Tugevad kindad, millega on kerge esemeid haarata.
- Hästiistuv vastupidav rõivastus, mis on mugav ja avar.
- Teraskaitsega mittelibisevad kaitseapaad.

Olge ettevaatlik, et rõivad, pikad juuksed ja ehted ei takerduks liikuvate osade külge.

Muud kaitsevahendid



ETTEVAATUST! Seadmega töötamisel võib lennata sädemeid, mis võivad põhjustada tulekahju. Hoidke alati tulekustutusvahendid käepärast.

- Tuleohutusvarustus
- Kanna hoolt, et esmaabivarustus oleks alati käepärast.

Jõujaama ohutuseeskirjad



ETTEVAATUST! Loe läbi kõik ohutusteated ja kõik eeskirjad. Hoiatuste ja eeskirjade mitte täitmine võib lõppeda elektrilöögi, tulekahju ja/või raskete vigastustega.

Selles osas kirjeldatakse põhilisi ohutusjuhiseid seadme kasutamisel. See teave ei saa kunagi asendada professionaalseid oskusi ega kogemusi.

- Loe käsitsemisõpetus põhjalikult läbi, et kõik eeskirjad oleksid täiesti arusaadavad, enne kui seadet kasutama hakkad.
- Ärge unustage, et seadme operaator vastutab seadmest tingitud ohtude ning õnnetuste ning varaliste kahjude eest.
- Kõik masina käitajad peavad saama vastava väljaõppe. Seadme omanik vastutab selle eest, et kõik seadme käitajad saavad vastava väljaõppe.
- Seade tuleb puhas hoida. Sildid ja kleebised peavad olema täielikult loetavad.



ETTEVAATUST! Vääräl või hooletul kasutamisel võib seade olla ohtlik, põhjustada raskeid vigastusi või kasutaja ja teiste inimeste surma.

Ärge lubage seadet kasutada või hooldada väljaõppeta inimesi või lapsi. Ära luba kellelgi seadet kasutada enne, kui oled kindel, et ta on kasutamissoptuse sisust aru saanud.

Ärge töötage seadmega, kui te olete väsinud, ravimite või alkoholi mõju all, mis võivad mõjutada teie otsustamisvõimet, nägemist ja keha valitsemist.



ETTEVAATUST! Kooskõlastuseta muudatused ja mitteoriginaalosalad võivad põhjustada ohtlikke kahjustusi nii kasutajale endale kui juuresviibijatele.

Ärge ehitage seadet ringi, nii et see enam ei vasta tehase originaalmudelile ega võtke ka kasutada sellist seadet, millest võib arvata, et keegi on selle ümber ehitanud.

Ärge kunagi kasutage vigastatud seadet. Teostage ohutuskontroll ja hooldage seadet korrapäraselt, nagu käsitlemisõpetuses nõutud. Teatud hooldust tohib teha ainult vastava väljaõppe saanud spetsialist. Vt juhiseid lõigust "Hooldus".

Kasuta alati originaalosi.

KÄITAMINE

Tööohutus

Tööplatsi ohutus

- Kontrollige alati ja märgistage, kuidas gaasitorud jooksevad. Gaasitorude läheduses lõikamine on alati ohtlik. Hoolitsege, et lõikamisel ei tekiks sädemeid, mis võivad tekitada plahvatusohtlikke olukordi. Olge tööde läbiviimisel keskendunud ja fookusseeritud. Hoolimatus võib lõppeda tõsiste vigastuste või isegi surmaga.
- Veenduge, et tööpiirkonnas ega töödeldavas materjalis ei kulge torusid ega elektrijuhtmeid.
- Kontrollige, et elektrokaablid ei oleks pingele all tööpiirkonnas.
- Ärge kunagi alustage tööd enne, kui tööala pole vaba ja jalgealune kindel.
- Hoidu seadme kasutamisest halva ilmaga. Ära tööta paksu udu, kõva vihma, tuule või pakase korral. Külma ilmaga töötamine on väga väsitav ja sellega kaasneb muid ohte, nagu libe maapind.

Elektriohutus



ETTEVAATUST! Elektriseadmete puhul on alati olemas elektrilöögi saamise oht. Vältige ebasoodsaid ilmastikuolusid ning piksekaitsmete ja metallesemete puudutamist. Kahjustuste vältimiseks järgige alati kasutusjuhendit.



ETTEVAATUST! Ärge peske masinat veega, sest vesi võib elektrisüsteemi või mootorisse tungida ning masinat kahjustada või tekitada lühise.

- Ärge kunagi kasutage tööriista ilma koos sellega tarnitud rikkevoolukaitseta.
- Seade tuleb ühendada maandusega pistikupesaga.
- Veenduge, et vooluvõrgu pingele on sama suur, kui seadme etiketil toodud pingele.
- Veenduge, et toitejuhe ja pikendusjuhe oleksid terved ja korras.
- Hoidke pistik kuivana ja maast kõrgemal.
- Kontrollige, et rikkevoolukaitse pole kahjustatud ja sellel pole nähtavaid defekte (nt pragusid). Veenduge, et kate on tugevasti kinnitatud.
- Kui mis tahes juhe või pistik on kahjustunud, ärge seadet kasutage, vaid andke see remontida volitatud teenindustöökotta.
- Ära kasuta kokkurelitud pikendusjuhet, sest see põhjustab ülekuumenemist.

Isiklik ohutus

- Mitte kunagi ärge jätke töötava mootoriga seadet järelevalveta.

- Pikemate tööpauside ajaks ühendage jõujaam alati toiteallikast lahti.
- Mitte kunagi ärge töötage üksi, hoolitsege alati selle eest, et keegi oleks lähedal. Nii on teil võimalik abi saada nii seadme kokkupanemisel kui ka siis, kui peaks juhtuma õnnetus.
- Teised inimesed ja loomad võivad teid töö juures segada, nii et kaotate kontrolli seadme üle. Seetõttu keskenduge alati oma tööle.
- Kuna lõikamise ajal ületab müratase 85 dB(A) piiri, peavad seadme vahetus läheduses viibivad isikud kandma kõrvklappe.
- Töötage alati nii, et hädaseiskamisnupp oleks kättesaadavas kohas. Avariiolukorra tekkides vajutage jõujaama punasele hädaseiskamisnupule või kaugjuhtimispuhuldi stopnupule.

Kasutamine ja hooldus

See seade on mõeldud kasutamiseks ainult spetsiaalsete Husqvarna toodetega. Seadme mitteotstarbekohane kasutamine on keelatud.

- Seade on mõeldud tööstuslikuks kasutamiseks kogunud kasutajate poolt.
- Seadme kontrollimise ajal peab seade olema välja lülitatud ja toitejuhe vooluvõrgust lahti ühendatud.
- Paigutage jõuseade sobivas kohas ja veenduge, et see seisab kindlal pinnal ning on veepritsmete eest kaitstud. Enne jõuseadme liigutamist ühendage alati pistik lahti.
- Olge seadme tõstmisel ettevaatlik. Te liigutate raskeid osiseid, mis võib tekitada väikseid muljumisi – ja muisi kahjustusi.
- Enne toitekaabli välja tõmbamist lülitage alati toitepakett välja ning oodake, kuni seade täielikult seisub.
- Veenduge, et kõik kinnitused, ühendused ja juhtmed on terved ja puhtad.
- Enne seadme kasutamist lugege läbi ühendatava tööriista komplekti kuuluv kasutusjuhend.

Transport ja hoiustamine

- Enne varustuse liigutamist lülitage alati seade välja ning eemaldage seinast elektrijuhe.
- Vedamiseks kinnitage seadme osad alati kindlalt, et vältida vedamise käigus võimalikke kahjustusi ja õnnetusi. Kui jõuseade osteti koos seinase varustusega WS220, saab seda hoida hõlpsasti selleks ette nähtud kohas kaasasoleval transpordialusel.
- Hoidke seadet suletud ruumis, lastele ning kõrvaliste isikutele kättesaamatus kohas.
- Hoidke seadet ja selle lisatarvikuid kuivas ja külma eest kaitstud kohas.
- Ärge laske seadmel kokku puutuda temperatuuridega, mis jäävad alla $-30\text{ }^{\circ}\text{C}$ või üle $50\text{ }^{\circ}\text{C}$, ega otsese päikesevalgusega.

MENÜÜSÜSTEEM

Jõuseadme menüüsüsteem

Üldised näpunäited

Kuigi ekraanil ilmuvad tekstid on kasutusjuhendis esitatud inglise keeles, kuvatakse tekstid toote ekraanile siiski valitud keeles.

Lisateavet FreeRTOS-i kohta leiata veebilehelt www.freertos.org.

Kui K6500 või DM650 on ühendatud jõuseadmega PP220, kasutatakse jõuseadme ekraani.

Kui K6500 töötab, lülitub jõujaama ekraan välja.

Kui WS220 on ühendatud jõuseadmega PP220, kasutatakse kaugjuhtimispuldi ekraani. Sellisel juhul kustub jõuseadme ekraan.

Menüüsid saate kerida nooleklahvidega (2) ning valiku kinnitamiseks vajutage nuppu OK (1). Menüüdes tagasi liikumiseks kasutage tagasilükkumisnuppu (3).

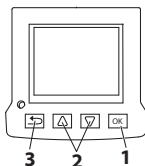

Esmakordne käivitamine

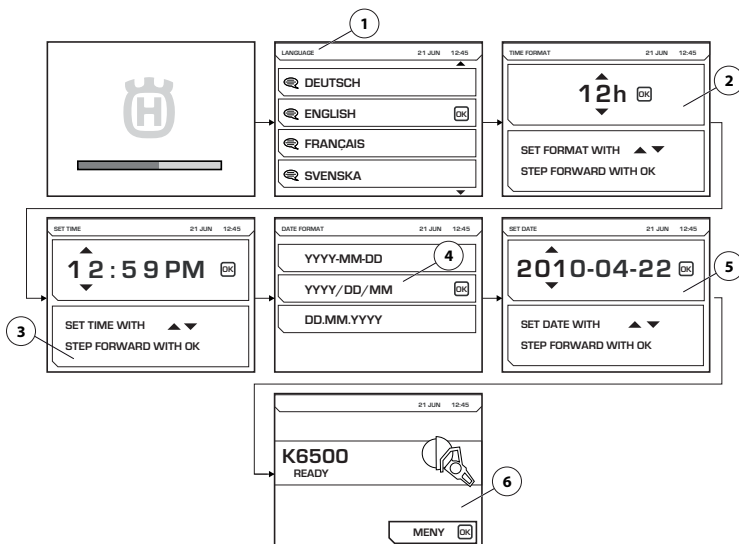

Jõujaama esmakordsel käivitamisel tuleb seadistada järgmised parameetrid.

- LANGUAGE (1) Valige teile sobiv ekraanil kuvatava teksti keel.
- TIME FORMAT (2) Valige teile sobiv ajavorming.
- SET TIME (3) Sisestage praegune kellaeg.
- DATE FORMAT (4) Valige teile sobiv kuupäevavorming.
- SET DATE (5) Sisestage käesolev kuupäev.

Pärast nende seadete määramist kuvatakse põhiekraanil ühendatud tööriista puudutav teave (6). NB! Pildil on kujutatud näidisseedet.

MENÜÜSÜSTEEM

Menüü ülevaade

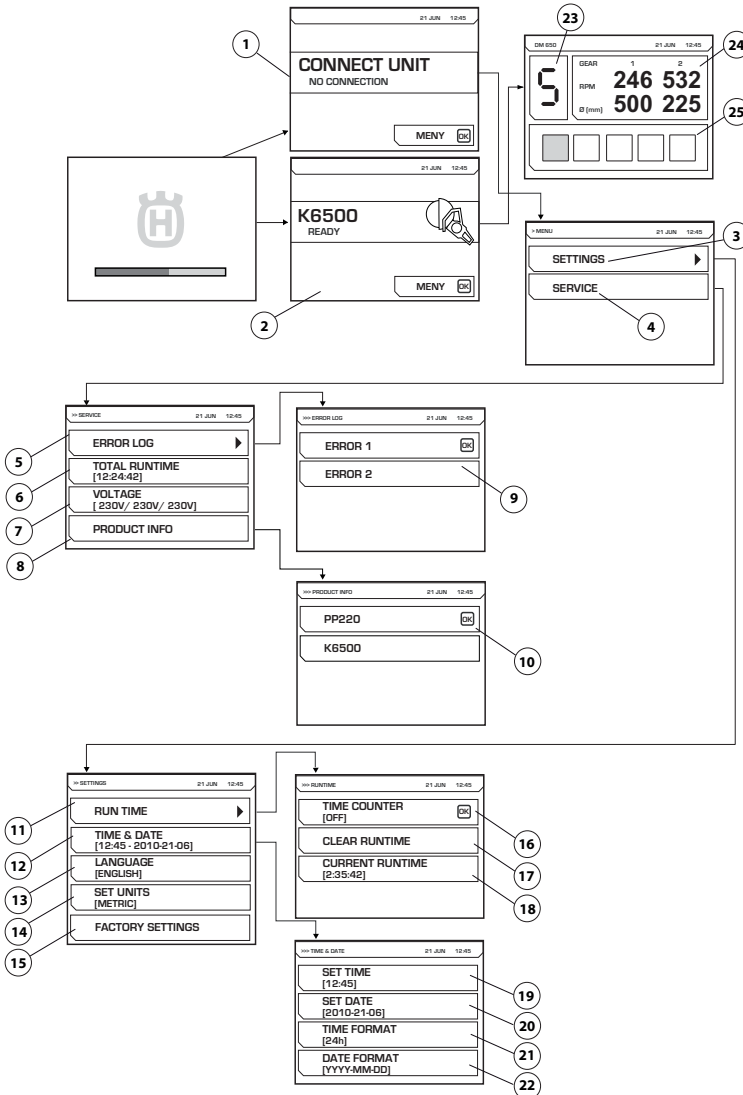

Kõigi menüüde selgituse leiate järgmiselt lehel.

MENÜÜSÜSTEEM

Menüüsüsteemi selgitus

CONNECT UNIT (1)

See pilt kuvatakse siis, kui jõuallikas pole ühegi tööriistaga ühendatud. Ühendage vastav tööriist. Kui vastav tööriist on ühendatud, kuvatakse avakuva (2). Kui soovite avada Menüüsüd Seaded (3) ja Hooldus (4), vajutage menüünuppu.

Kujutis (1) kuvatakse juhul, kui WS220 on ühendatud jõuseadmega, kuid kaasasolev kaugjuhtimispult on veel ühendamata.

Elektroniline käik

DM650 töötamisel kuvatakse joonis, mis näitab valitud elektronilist käiku (23), mehaaniliste käikude 1 ja 2 hetke p/min ja soovitatud võlli läbimõõtu nendele käikudele (24). Lisaks kuvatakse ka puuri praegust toitekoormust (25).

SETTINGS (4)

Menüü Seaded koosneb kahest allmenüüst, mis koosnevad omakorda mitmest osamenüüst.

RUN TIME (11)

Talitlusaeg

TIME COUNTER (16)

Aktiveerimise hetkel käivitub stopper, mis mõõdab tööriista kasutamise aega.

CLEAR RUNTIME (17)

Kasutatakse stopperi lähtestamiseks.

CURRENT RUN TIME (18)

Praegune talitlusaeg.

TIME AND DATE (12)

Seadistage kellaeg ja kuupäev.

SET TIME (19)

Sisestage praegune kellaeg.

SET DATE (20)

Sisestage käesolev kuupäev.

TIME FORMAT (21)

Valige teile sobiv ajavorming. Valige järgmiste vormingute vahel:

- 12 h
- 24 h

DATE FORMAT (22)

Valige teile sobiv kuupäevavorming. Valige järgmiste vormingute vahel:

- YYYY-MM-DD
- YYYY/DD/MM
- DD/MM/YYYY

LANGUAGE (13)

Valige teile sobiv ekraanil kuvatava teksti keel.

FACTORY SETTINGS (15)

Tehase seadetele lähtestamine.

HOOLDUS (4)

SERVICE (HOOLDUS)

ERROR LOG (5)

Rikete loend (9).

TOTAL RUNTIME (6)

Kuvatakse seadme üldine talitlusaeg.

VOLTAGE (7)

Masina ühendatud sisendpinge.

PRODUCT INFO (8)

Kuvatakse seadet ja ühendatud tööriista puudutav teave (10).

Kaugjuhtimispuult

Üldised näpunäited

Kui jõuseadet kasutatakse koos WS220-ga, tuleb seinasae juhtimiseks ühendada jõuseadmega kaugjuhtimispuult. Kaugjuhtimispuult kuulub seinasae varustuse komplekti ja seda hoitakse hoiukarbis koos teiste tarvikutega.

Seinasaagi juhitakse kaugjuhtimispuuldiga juhtmevabalt kaugjuhtimispuuldi ja jõuseadme vahelise raadioside teel või CAN-juhtme abil kaugjuhtimispuuldi ja jõuseadme vahel.

Kaugjuhtimispuuldi esmakordsel kasutamisel jõuseadmega tuleb kaugjuhtimispuult ja jõuseade omavahel siduda, et tagada raadioside. Seda on võib-olla juba tehtud, kui jõuseade osteti koos seinasae varustusega. Kui sidumist pole teostatud, ei saa kaugjuhtimispuult jõuseadmega raadioside teel ühendust ning ekraanil kuvatakse teade, et kaugjuhtimispuult otsib seadmeid ja üritab luua ühendust, kuid ebaõnnestunud. Kui kontrollite, kas sidumine on teostatud, tuleb esmalt veenduda, et toitejuhe on ühendatud ja jõuseade on aktiivne ning hädaseiskamisnupp pole alla vajutatud.

Vaadake kaugjuhtimispuuldi ja jõuseadme sidumise suuniseid allpool olevast jaotisest "Tarkvara seaded, kaugjuhtimispuult".

Tarkvara seaded, kaugjuhtimispuult

Kaugjuhtimispuuldi ja jõuseadme sidumine

Raadioside loomiseks kaugjuhtimispuuldi ja jõuseadme vahel tuleb vastav kaugjuhtimispuult siduda vastava jõuseadmega.

Antud ohutusmeede garanteerib, et jõuseadet saab juhtida ainult ühe kaugjuhtimispuuldiga. Raadioside hakkab tööle alles pärast nimetatud toimingute teostamist.

Kui kaasasolev kaugjuhtimispuult asendatakse või kui tekib vajadus vahetada kaugjuhtimispuulte kahe seadme vahel, tuleb kaugjuhtimispuult seadmega uuesti siduda.

- Ühendage kaugjuhtimispuult kaasasoleva CAN-juhtme abil. Keerake juhtme konnektori kruvid kääga kinni.

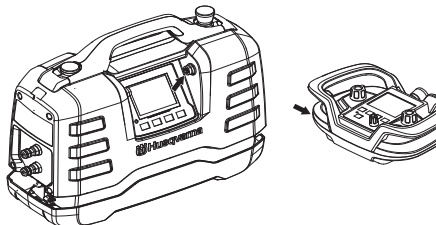

- Laadige kaugjuhtimispuult täis ja oodake avakuva käivitumist.

- Menüüsse sisenemiseks vajutage nuppu OK.

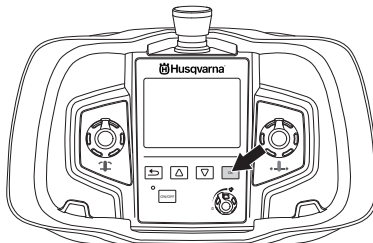

- Liikuge valikule SETTINGS (SEADED). Kasutage sirvimiseks nooleklahve ja kinnitage nupuga OK.

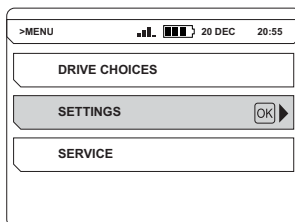

- Liikuge valikule PAIR RADIO (RAADIOSIDE TEEL SIDUMINE). Kasutage sirvimiseks nooleklahve ja kinnitage nupuga OK.

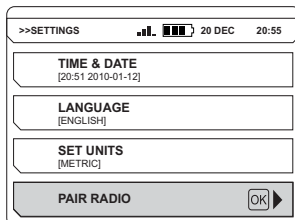

Ekraanil kuvatakse teade, kas sidumine õnnestus või mitte. Ebaõnnestumise korral proovige uuesti.

Lugege läbi seinasae kasutusjuhendi osa, mis käsitleb sae juhtimist kaugjuhtimispuuldiga.

Kui kaugjuhtimispuult on aktiivne, lülitub jõuseadme ekraan välja.

MÄRKUS! Jõuseadme PP220 kaugjuhtimispuult ühildub ka seadmetega PP480 HF ja PP440 HF. Seega sisaldab kaugjuhtimispuuldi menüüsüsteem alammenüüsid, mis ei ole mõeldud PP220-le.

MENÜÜSÜSTEEM

Kaugjuhtimispuldi menüüsüsteem

Menüüsid saate kerida nooleklahvidega (2) ning valiku kinnitamiseks vajutate nuppu OK (1). Menüüdes tagasi liikumiseks kasutate tagasiliiikumisnuppu (3).

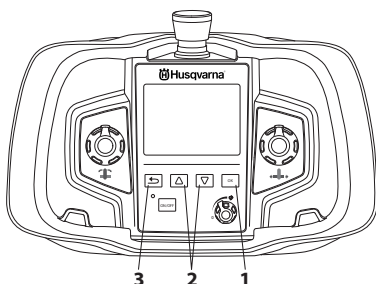

Kaugjuhtimispuldi menüüsüsteemi sisenemiseks vajutate nuppu OK.

Menüüsüsteem sisaldab järgmisi alammenüüsid:

- DRIVE CHOICES (AJAMI VALIKUD)
- SETTINGS (SEADED)
- SERVICE (HOOLDUS)

Hooldusmenüü on parooliga kaitstud. Siin menüüs saavad hoolduse teostamiseks teha seadistusi vaid hooldustehnikud.

Menüü ülevaade

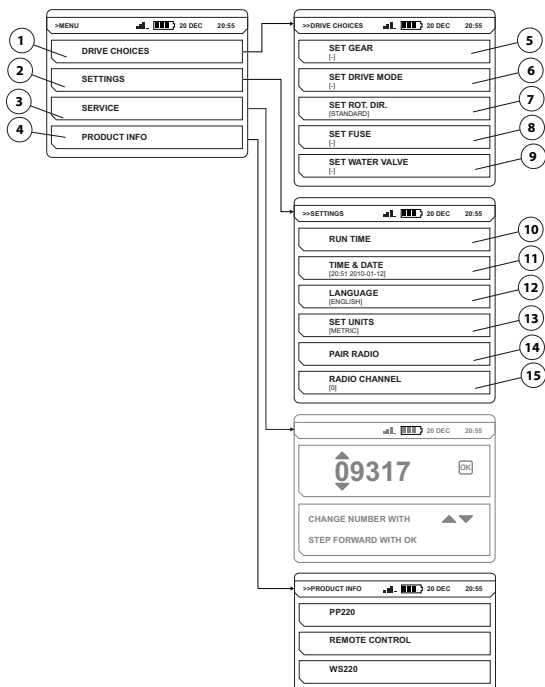

Kõigi menüüde selgituse leiate järgmiselt lehel.

MENÜÜSÜSTEEM

Menüüsüsteemi selgitus

DRIVE CHOICES (1)

DRIVE CHOICES (AJAMI VALIKUD)

SET GEAR (5)

SELECT GEAR (KÄIGU VALIMINE)

Ei kehti PP220 puhul.

SET DRIVE MODE (6)

SELECT RUN POSITION (TÖÖASENDI VALIMINE)

Ei kehti PP220 puhul.

SET ROT. DIR. (7)

Valige sobiv pöörlemisuund.

Pöörlemisuunda saab muuta ainult siis, kui löikeketas/tross seisab paigal. Valige järgmiste vormingute vahel:

- STANDARD (STANDARDNE)
- REVERSE (TAGURPIDI)

SET FUSE (8)

SET FUSE (KAITSME SEADISTAMINE)

Ei kehti PP220 puhul.

SET WATER VALVE (9)

Reguleerige veeklappi.

Ei kehti PP220 puhul.

SETTINGS (2)

SETTINGS (SEADED)

RUN TIME (10)

RUN TIME (TÖÖAEG)

TIME COUNTER (10)

Aktiveerimisel käivitatakse stopper, mis loeb löikekera/trossi pöörlemisaega, ja vähemalt üks vedu on aktiivne.

CLEAR RUN TIME

Kasutatakse stopperi lähtestamiseks.

TIME AND DATE (11)

Seadistage kella-aeg ja kuupäev.

SET TIME

Sisestage praegune kella-aeg.

SET DATE

Sisestage käesolev kuupäev.

TIME FORMAT

Valige teile sobiv ajavorming. Valige järgmiste vormingute vahel:

- 12 h
- 24 h

DATE FORMAT

Valige teile sobiv kuupäevavorming. Valige järgmiste vormingute vahel:

- YYYY-MM-DD
- YYYY/DD/MM
- DD/MM/YYYY

LANGUAGE (12)

Valige teile sobiv ekraanil kuvatava teksti keel.

SET UNITS (13)

Valige soovitud ühikud. Valige järgmiste vormingute vahel:

- AMERICAN (USA MÕÕDUSTIK)
- METRIC (MEETERMÕÕDUSTIK)

PAIR RADIO (14)

Siduge kaugjuhtimispuult seadmega.

RADIO CHANNEL (15)

RADIO CHANNEL (RAADIOKANAL)

Raadiokanalit tuleb vahetada, kui esineb häireid või sidekatkestusi.

Kaugjuhtimispuult peab olema ühendatud seadmega CAN-juhtme abil.

Valige sobiv raadiokanal. Valige järgmiste vormingute vahel:

- 0 (2.410 GHz)
- 1 (2.415 GHz)
- ...
- 11 (2.465 GHz)

PRODUCT INFO (4)

Kuvatakse seadet ja ühendatud tööriista puudutav teave.

MENÜÜSÜSTEEM

Aku

Seadmes on liitiumioonaku. Ühe laadimisega on aku tööaeg umbes 8–10 tundi. Äärmiselt külm temperatuur vähendab akumahtu ja tööaega. Tööaega mõjutab ka see, kui kaua on ekraan olnud sisse lülitatud.

Kasutage toote puhul ainult originaalakusid. Lisateabe saamiseks pöörduge edasimüüja poole.

Tühja akut ei tohi visata ära koos olmejäätmetega! Viige see lähimasse teenindus- või kogumispunkti.

Aku paigaldamine / eemaldamine

- Paigaldage / eemaldage aku.

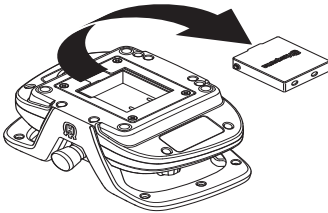

Aku laadimine.

Enne kaugjuhtimispuldi esmakordset kasutamist tuleb akut laadida.

Laadimine akulaadijaga



Tühja aku laadimiseks kulub umbes 2–3 tundi. Laadimise algul põleb diod oranžilt ja muutub roheliseks, kui aku on laetud. Kui aku on laetud, hoiab laadija akut laetuna, kuni aku eemaldatakse akulaadijast.

Hoidke akulaadijat kuivana ja temperatuurikõikumiste eest kaitstuna.

Laadimine CAN-juhtme abil

CAN-juhtmega laadimisel on laadimistõhusus väiksem kui akulaadija puhul, seega kulub aku laadimiseks veidi kauem aega. Kaugjuhtimispulti saab aga laadimise ajal tavapäraselt kasutada.

KÄIVITAMINE JA SEISKAMINE

Enne käivitamist



ETTEVAATUST! Loe käsitsemisõpetus põhjalikult läbi, et kõik eeskirjad oleksid täiesti arusaadavad, enne kui seadet kasutama hakkad.

Kanna isiklikku ohutusvarustust. Juhised on toodud alajaotuses Isiklik ohutusvarustus.

Jälgi, et tööpiirkonnas ei oleks kõrvalisi isikuid, kuna vastasel korral esineb tõsiste vigastuste oht.

Veenduge, et seade on õigesti kokku pandud ja sellel ei ole kahjustusi. Vaadake juhiseid peatükist "Monteerimine ja reguleerimine".

- Hooldage iga päev. Vaadake juhiseid peatükist „Hooldus“.
- Ühendage jõuallikas
- Ühendage jahutusvesi

Vaadake juhiseid peatükist "Monteerimine ja reguleerimine".

Toiteallikana saab kasutada piisava võimsusega bensiini- või diisलगeneraatorit. Vaadake tüüpilisi generaatori kasutusjuhendeid jaotises Tehnilised andmed".

MÄRKUS! Generaator **tuleb** jõuseadme toimimise tagamiseks maandada.

MÄRKUS! Generaator, mis vahel tekitab tehnilistes andmetes toodud pingevahemikust erineva sisendpinge, võib jõuseadet kahjustada.

Käivitamine

- Käivitage veevarustus jõuseadmesse.
- Veenduge, et jõuseadme hädaseiskamisnupp ega kaugjuhtimispuhli peatamisnupp pole alla vajutatud, keerates neid päripäeva.

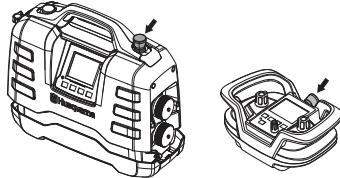

- Ühendatud tööriist käivitatakse ja vastav teave kuvatakse seadme ekraanil.

Järgige ühendatud tööriista kasutusjuhendis toodud juhiseid.

Seiskamine

Järgige ühendatud tööriista kasutusjuhendis toodud juhiseid.

- Vajutage alla jõuseadme hädaseiskamisnupp.
- Peatage veevarustus jõuseadmesse.

Üldised näpunäited



ETTEVAATUST! Seadme kasutaja võib teha ainult selliseid hooldamis- ja korrastustöid, mida on kirjeldatud käesolevas kasutusjuhendis. Keerukamate tööde tegemiseks tuleb pöörduda volitatud töökoja poole.

Kui seadet ei hooldata õigesti ja korrapäraselt ja seadet ei paranda asjatundja, võib seadme tööiga lüheneda ja tekkida oht õnnetuste tekkeks. Lisateabe saamiseks võta ühendust lähima hooldustöökojaga.

Igapäevane hooldus

- Kontrollige, et masina ohutusvarustus ei oleks kahjustunud. *Vaadake juhiseid peatükist „Seadme ohutusvarustus“.
- Veenduge, et toitejuhe ja pikendusjuhe oleksid terved ja korras.
- Seade tuleb tööpäeva lõpus alati korralikult puhastada. Kasutage vastupidavat käsiharja või suurt värvipintslit.
- Hoidke ühendused ja klemmid kindlasti puhtana. Puhastage lapi või harjaga.

MÄRKUS! Ära kasuta masina puhastamiseks survepesu. Survepesu võib kahjustada tihendeid ning põhjustada vee ja mustuse tungimist seadmesse – see võib aga seadet tõsiselt kahjustada.

Hooldamine



ETTEVAATUST! Igasuguseid remonditöid võivad teha ainult volitatud remontijad. Nii on kasutajad kaitstud suurte ohtude eest.

Rikketeated

Rikete korral kuvatakse ekraanil veateade (1) ja veakood (2). NB! Pildil on kujutatud näidiseadet.

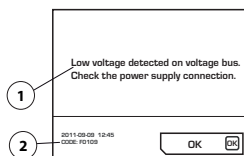

Juhised veateadete kinnitamiseks

- Vajutage ekraanil "OK" või aktiveerige ühendatud seadme gaasihoob. Kui veateade kustub, pole muud vaja teha.

Kui süsteem hangub ja vea kinnitamine pole võimalik Tõrnmake konektor maandatud pistikupesast välja ja ühendage toiteallikas uuesti. Vaadake juhiseid peatükist "Monteerimine ja reguleerimine".

Vea püsimisel järgige kõrgeotsingu juhendit või pöörduge volitatud edasimüüja poole.

Jõuallika tarkvara saab uuendada. Lisateavet saate meie lähimast hooldustöökajast.

Rikete määramine

Veateade kuvatakse keeles, mille te valisite seadmes inglise keele alternatiiviks.

Veakood	Rikketeated	Põhjus	Sammud
F0101	Over current detected	Liiga tugev aktiivse tööriista vool	Kui probleem püsib, võtke ühendust hooldustöökajaga.
F0103	Fault detected in hardware	Riistvara rike	Kui probleem püsib, võtke ühendust hooldustöökajaga.
F0104	Error detected on the voltage bus	Tööriista pingeline rike	Kontrollige toidet
F0105	High voltage detected on voltage bus. Check the power supply connection.	Liiga tugev pidurdamine	Kui probleem püsib, võtke ühendust hooldustöökajaga.
F0106	Temperature in the IGBT module too high	Jõujaam on üle kuumenenud	Suurendage jahutusvee voolu. Kasutage kindlasti puhast vett, et mitte ummistada veekanaleid. Veevoolu, -temperatuuri ja -surve üksikasju vaadake jaotisest Tehnilised andmed".
F0107	Emergency stop switch pressed	Hädaseiskamisnupp on sisse vajutatud.	Lähtestage hädaseiskamisnupp
FXX08*	High motor temperature detected	Tööriista mootori temperatuur on liiga kõrge	Suurendage jahutusvee voolu. Kasutage kindlasti puhast vett, et mitte ummistada veekanaleid. Veevoolu, -temperatuuri ja -surve üksikasju vaadake jaotisest Tehnilised andmed".
F0109	Low voltage detected on voltage bus. Check the power supply connection.	Jõujaama siserike	Kontrollige sisendvõimsust või pöörduge hooldusesse
F0110	Cooling fan fault detected. Check the cooling fan	Ventilaatori rike	Kontrollige ventilaatorit ja vajaduse korral vahetage see
F0111	The clock has stopped, please correct it if necessary.	Kell on peatunud	Võtke hooldusega patareide vahetamise asjus ühendust
F0112	Low input voltage detected	Liiga väike sisendpinge	Kontrollige kasutusjuhendis toodud minimaalse sisendvõimsuse väärtust
F0113	High input voltage detected	Liiga suur sisendpinge	Kontrollige kasutusjuhendis toodud maksimaalse sisendvõimsuse väärtust
FXX14*	Tool temperature sensor error detected	Temperatuurianduri katkestus või lühis.	Võtke ühendust hooldustöökajaga.
F0215	Travel motor has stopped	Saetera on peatunud roomiku lõppasendis	Puhastage seinasaeg reeling ja kontrollige, kas seinasaag ja reeling on korralikult kinnitatud.
		Roomik on määrdunud	Kui probleem püsib, võtke ühendust hooldustöökajaga.
		Tera on kinni kiilunud	
F0216	Depth motor has stopped	Tera on kinni kiilunud	Kontrollige, kas seinasaag ja reeling on korralikult kinnitatud.
			Kui probleem püsib, võtke ühendust hooldustöökajaga.
F0117	Fault detected in hardware	Riistvara rike	Kui probleem püsib, võtke ühendust hooldustöökajaga.
F0118	Fault detected in hardware	Riistvara rike	Kui probleem püsib, võtke ühendust hooldustöökajaga.
F0119	Temperature in the PP too high	Jõujaam on üle kuumenenud	Suurendage jahutusvee voolu. Kasutage kindlasti puhast vett, et mitte ummistada veekanaleid. Veevoolu, -temperatuuri ja -surve üksikasju vaadake jaotisest Tehnilised andmed".

* XX erinevad numbrid olenevalt jõuallikaga ühendatud tööriistast.

TEHNILISED ANDMED

Tehnilised andmed

Mootor	PP220
Max väljund, kW	6,5
Nimivool 3-faasiline 400 V, A	12
Nimivool 1-faasiline, A	16
3-faasiline sisendpinge, V	200-480
1-faasiline sisendpinge, V	220-240
Toiteallikas	
3-faasiline	L1+L2+L3+N+PE/L1+L2+L3+PE
Ühefaasiline	L+N+PE
Efektide generaator – min, kVA	
400V, 16A	12
Kaal, kg	
Toiteseade	10,8
Vesijahutus	
Veesurve – maksimaalne, bar	7
Min jahutusvee vool, l/min	3,5
Max jahutusvee temperatuur 3,5 l/min, l°C	25
Juhtimissüsteem	
Juhtimise tüüp	Kaugjuhtimispuht
Signaaliedastus	Juhtmevaba/kaabel

Mõõtmed

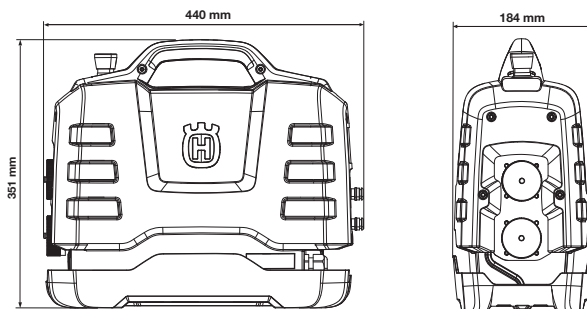

Tüüpilised generaatori kasutusjuhtumid

	PP220, väljundvõimsus	Generaatori väljundpinge (V)	Minimaalne soovitatud generaatori võimsus (kVA)
3-faasiline	Täisvõimsus	3x400, 3x416, 3x440, 3x480	10
	Vähendatud võimsus	3x208, 3x220, 3x240	
Ühefaasiline	Vähendatud võimsus	220-240	5

Kaablite soovituslikud mõõtmed

MÄRKUS! Mootori hea jõudlus sõltub õigest pingest. Liiga pika ja/või liiga peenikese kaabliga pikendusjuhtmed vähendavad toidet koormuse all olevale mootorile, põhjustades vähendatud võimsust või rikkeid.

EÜ kinnitus vastavusest

(Kehtib vaid Euroopas)

Husqvarna AB, SE-561 82 Huskvarna, Rootsi, tel +46 361 4 6500, kinnitab, et jõujaam **Husqvarna PP220** vastab alates 2014. aasta seerianumbritest (aastaarv ja sellele järgnev seerianumber on märgitud selgelt mudeli etiketile) järgmistes NÕUKOGU DIREKTIIVIDES toodud nõuetele:

- **2006/42/EÜ** (17. mai 2006. a) „mehhanismide kohta”.
- elektromagnetilise ühilduvuse direktiiv 15. detsember 2004, **2004/108/EMÜ**.
- 12. detsember 2006 „elektriseadmete kohta” **2006/95/EÜ**.
- **1999/5/EÜ**, raadioseadmete ja telekommunikatsioonivõrgu lõppseadmete direktiiv, 9. märts 1999;
- 8. juuni 2011, „teatavate ohtlike ainete kasutamise piiramise kohta” **2011/65/EL**

Järgitud on alljärgnevaid standardeid:

EN ISO 12100:2010, EN 55014-1:2006, EN 55014-2/A1:2001, EN 61000-3-2:2006, EN 61000-3-3:2008, EN 60745-1:2009.

Göteborg, 12. aprill 2015



Helena Grubb

Asedirektor, ehituskaupade osakond Husqvarna AB

(Husqvarna AB volitatud esindaja ja tehnilise dokumentatsiooni eest vastutaja.)

SIMBOLU NOZĪME

Simboli uz mašīnas

BRĪDINĀJUMS! Nepareizi vai pavirši lietota mašīna var būt bīstams darbarīks, kas var lietotājam vai citiem izraisīt nopietnas traumas vai nāves gadījumus.

Lūdzu izlasiet šo lietošanas pamācību uzmanīgi un pārliecinaties, ka pirms mašīnas lietošanas esat visu sapratīs.

Vienmēr lietojiet:

- Atzītu aizsargķiveri
- Atzītas aizsargaustiņas
- Aizsargbrilles vai vizieri

Kontrole un apkope ir jāveic, izslēdzot motoru un no atvienojot kontakta dakšīņu.

Šis ražojums atbilst spēkā esošajām CE direktīvām.

Vides marķējums. Uz izstrādājuma vai tā iesaiņojuma esošie simboli norāda, ka ar šo izstrādājumu nevar rīkoties kā ar mājturības atkritumiem. Tas ir jānodod atbilstošā pārstrādes punktā elektriskā un elektroniskā aprīkojuma pārstrādei.

Nodrošinot pareizu šā izstrādājuma apstrādi, Jūs varat palīdzēt neitralizēt potenciālo negatīvo ietekmi uz dabu un cilvēkiem, ko pretējā gadījumā var izraisīt nepareiza atkritumu apsaimniekošana.

Lai iegūtu plašāku informāciju par šī izstrādājuma pārstrādi, sazinieties ar savas pilsētas pašvaldību, mājturības atkritumu dienestu vai veikalu, kur iegādājāties šo izstrādājumu.

Pārējie uz mašīnas norādītie simboli/norādes atbilst noteiktu valstu sertifikācijas prasībām.



Brīdinājuma līmeņu skaidrojums

Brīdinājumus iedala trijos līmeņos.

BRĪDINĀJUMS!



BRĪDINĀJUMS! Lieto tad, ja, neievērojot rokasgrāmatas instrukcijas, operatoram draud nopietna savainojuma vai nāves risks vai iespējams kaitējums apkārtējai videi.

UZMANĪBU!



UZMANĪBU! Lieto tad, ja, neievērojot rokasgrāmatas instrukcijas, operatoram draud savainojuma risks vai iespējams kaitējums apkārtējai videi.

IEVĒROT!

IEVĒROT! Lieto tad, ja, neievērojot rokasgrāmatas instrukcijas, rodas bojājuma risks materiāliem vai iekārtām.

SATURS

Saturs

SIMBOLU NOZĪME

Simboli uz mašīnas	24
Brīdinājuma līmeņu skaidrojums	24

SATURS

Saturs	25
--------------	----

PREZENTĀCIJA

Godājamais klient!	26
Uzbūve un funkcijas	26
PP220	26

KAS IR KAS?

Kas ir kas barošanas blokam?	27
------------------------------------	----

MEHĀNISMA DROŠĪBAS IEKĀRTAS

Vispārēji	28
-----------------	----

MONTĀŽA UN UZSTĀDĪŠANA

Barošanas bloka uzstādīšana	29
Ieriču pievienošana	29
Savienošana ar ūdens dzesētāju	29
Pievienojiet strāvas avotu	29
Instalācijas tips	30

IEDARBINĀŠANA

Vispārējas drošības instrukcijas	31
Aizsargaprīkojums	32
Barošanas bloka drošības pasākumi	32
Darba drošība	33
Transports un uzglabāšana	33

IZVĒLŅU SISTĒMA

Barošanas bloka izvēlņu sistēma	34
Izvēlņu pārskats	35
Izvēlņu sistēmas skaidrojums	36

IZVĒLŅU SISTĒMA

Tālvadības pults	37
Programmatūras iestatījumi, tālvadības pults	37
Tālvadības pults izvēlņu sistēma	38
Izvēlņu pārskats	38
Izvēlņu sistēmas skaidrojums	39
Akumulators	40

IEDARBINĀŠANA UN APSTĀDINĀŠANA

Pirms iedarbināšanas	41
Iedarbināšana	41
Apstādināšana	41

APKOPE

Vispārēji	42
Ikdienas apkope	42
Apkope	42
Kļūdu ziņojumi	43

TEHNISKIE DATI

Tehniskie dati	44
Ieteicamie vada izmēri	44
Garantija par atbilstību EK standartiem	45

Godājamais klient!

Paldies, ka izvēlējāties firmas Husqvarna produktu!

Mēs ceram, ka Jūs būsiet apmierināts ar iegādāto mašīnu un tā Jums izcilā kalpos daudzus gadus. Jebkura mūsu izstrādājuma pirkums sniedz jums piekļūvi profesionālai palīdzībai remontdarbos un apkalpē. Ja mazumtirgotājs, no kā iegādājāties savu iekārtu, nav mūsu pilnvarotais tirdzniecības pārstāvis, vaicājiet viņam tuvākās apkopes darbnīcas adresi.

Šī lietošanas pamācība ir svarīgs dokuments. Raugiet, lai tā jums vienmēr būtu pa rokai jūsu darba vietā. Ievērojot tās saturu (lietošana, serviss, apkope utt.), Jūs būtiski pagarināsiet mašīnas mūžu un tās otrreizējo vērtību. Ja jūs pārdosiet to, nododiet lietošanas pamācību jaunajam īpašniekam.

Vairāk nekā 300 inovācijas gadu

Husqvarna AB ir Zviedrijas uzņēmums, kura pamatā ir tradīcijas, kas tika aizsāktas 1689. gadā, kad Zviedrijas karalis Kārlis XI lika uzbūvēt rūpnīcu muskešu ražošanai. Tajā laikā tika ielikti inženierprasmju pamati, kam sekoja pasaules vadošo produktu attīstīšana tādās jomās, kā medību ieroču, velosipēdu, motociklu, sadzīves tehnikas, šujmašīnu un āra apstākļiem paredzētu izstrādājumu ražošanu.

Husqvarna ir pasaules līderis āra apstākļos paredzētiem jaudas ražojumiem, kas domāti mežsaimniecībai, parku uzturēšanai, zāliena un dārza kopšanai, kā arī griezējmašīnām un dimanta instrumentiem, ko izmanto būvniecības un akmens apstrādes nozarēs.

Īpašnieka atbildība

Īpašnieks/darba devējs uzņemas atbildību par to, lai operators būtu pietiekami ziņošs par drošu mehānisma lietošanu. Vadītājiem un operatoriem ir pienākums izlasīt un izprast Operatora rokasgrāmatu. Tiem ir jābūt informētiem par:

- Mehānisma drošības instrukcijām.
- Mašīnas lietošanu un izmantošanas ierobežojumiem.
- Kā lietot un apkalpot mehānismu.

Valsts tiesību akti var regulēt šīs mašīnas lietošanu. Pirms sākat lietot mašīnu, noskaidrojiet, kādi tiesību akti tiek piemēroti tajā vietā, kur jūs strādājat.

Ražotāja nodrošne

Pēc šīs rokasgrāmatas publicēšanas Husqvarna var izdot papildinformāciju par šīs mašīnas drošu lietošanu. Lietotāja pienākums ir ievērot visdrošākās lietošanas metodes.

Husqvarna AB pastāvīgi strādā, lai pilveidotu savus izstrādājumus un tāpēc saglabā tiesības izdarīt izmaiņas, piem., izstrādājumu formā un izskatā bez iepriekšēja paziņojuma.

Lai uzzinātu vairāk par lietošanu un saņemtu palīdzību, apmeklējiet mūsu vietni: www.husqvarna.com

Uzbūve un funkcijas

Šis izstrādājums ir viens no plašā augstfrekvences elektroinstrumentu klāsta izstrādājumiem, kas paredzēti griešanai, urbšanai un sienu griešanai. Šādi izstrādājumi ir paredzēti tādu cietu materiālu kā betona vai armatūras betona griešanai, un tos nedrīkst lietot šajā rokasgrāmatā neaprakstītiem mērķiem.

Husqvarna produkti atšķiras no pārējiem ražojumiem ar savu veikspēju augstā līmenī, drošumu, inovatīvu tehnoloģiju, moderniem tehniskiem risinājumiem un apkārtējās vides saudzēšanu. Lai šo mašīnu lietotu drošā veidā, lietotājam ir rūpīgi jāizlasa šī rokasgrāmata. Lai uzzinātu vairāk, jautājiet izplatītājam vai Husqvarna darbiniekiem.

Zemāk ir aprakstītas dažas no jūsu produkta unikālajām īpašībām.

PP220

Barošanas bloks ir īpaši izstrādāts konkrētu Husqvarna rīku ar augstfrekvences motoru darbināšanai.

- Ierīcei ir lieljaudas izeja un tai var izmantot gan vienfāzes, gan arī trīsfāžu ieeju, kas ļauj arī to elastīgi rīkoties.
- Izmantojot ciparu displeju, kas atrodas uz ierīces, operators var viegli veikt regulēšanu un pārraudzīt sistēmas informāciju.
- Bezvadu tālvadības pults tiek lietota sienas zādā vadībai. Šī tālvadības pults ir ietverta tikai sienas zādā WS220 komplektācijā.
- Izmantojot tālvadības pulti, operators var brīvi pārvietoties un nepārtraukti uzraudzīt darba vietu. Tā ir viegli vadāma pat ar cimdium. Iestatījumu izmaiņas un darbības tiek veiktas, izmantojot tikai dažas pogas. Tālvadības pultij ir 3,5 collu digitālais krāsu displejs.
- Konstrukcija ir viegla, kompakta un ergonomiska, kas ļauj ierīci viegli transportēt.
- Ierīce tiek dzesēta ar ūdeni.

KAS IR KAS?

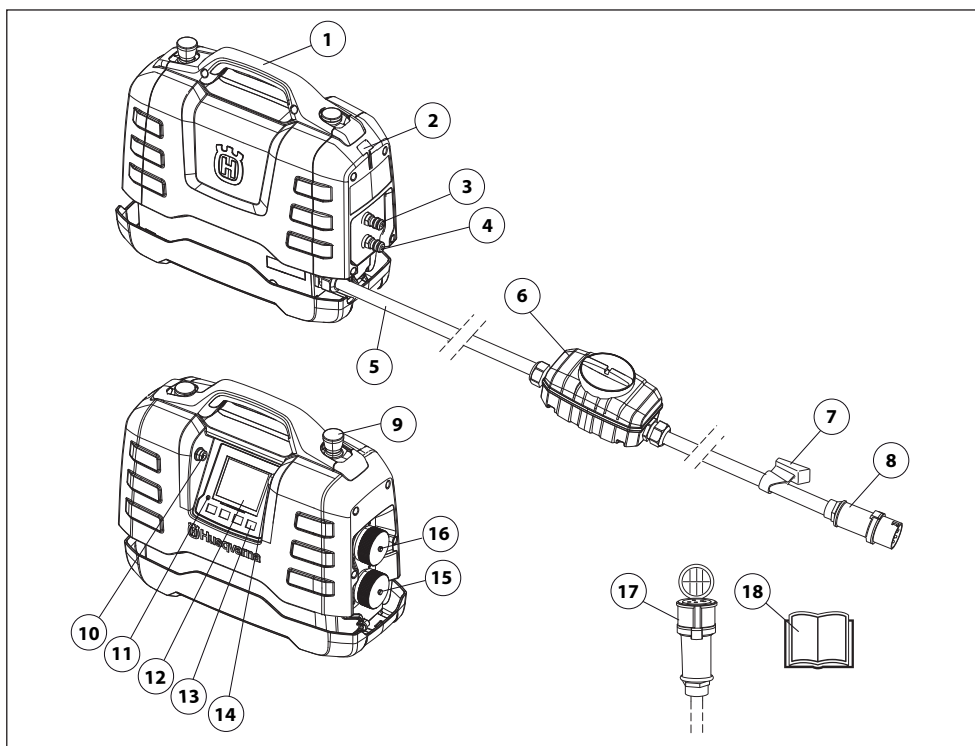

Kas ir kas barošanas blokam?

- | | |
|-----------------------------------------|----------------------------------------------|
| 1 Rokturis | 10 USB savienojums |
| 2 Kabeļu turētāja vieta | 11 Pārsprieguma rādītājs |
| 3 Ūdens savienojuma ievade/izvade | 12 Displejs |
| 4 Ūdens savienojuma ievade/izvade | 13 Izvēles taustiņi |
| 5 Strāvas vads | 14 CAN savienojums |
| 6 Iezemējuma-bojājuma pārtraucējs | 15 Urbjmašīnas un griezējmašīnas savienotājs |
| 7 Kabeļu turētājs | 16 Sienas zāķa savienotājs |
| 8 Savienotājs | 17 Adaptera kabelis |
| 9 Procesa apturēšana ārkārtas gadījumos | 18 Lietošanas pamācība |

MEHĀNISMA DROŠĪBAS IEKĀRTAS

Vispārēji



BRĪDINĀJUMS! Nekad nelietojiet mašīnu ar bojātām drošības detaļām. Ja jūsu mašīna neatbilst kontroles prasībām, nododiet to labošanai servisa darbnīcā.

Šajā nodaļā tiek paskaidrota mašīnas drošības detaļu nozīme, to funkcijas un kā tiek veikta to kontrole un apkope, lai garantētu drošības aprīkojuma nevainojamu darbību.

Šo mašīnu lieto kopā ar citiem produktiem. Lūdzu, uzmanīgi izlasiet rokasgrāmatu par šiem produktiem un pārliecinieties, ka jūs saprotat instrukciju, pirms izmantojat tehnisko ierīci.

Pārbaudiet drošības aprīkojumu katru dienu.

Pārbaudiet arī barošanas blokam pievienojamā elektroinstrumenta drošības aprīkojumu. Lai uzzinātu, kā pārbaudīt drošības aprīkojumu, skatiet attiecīgā elektroinstrumenta lietotāja rokasgrāmatu.

Ārkārtas apturēšanas poga un apturēšanas poga

Ierīces un tālvadības pults ārkārtas apturēšanas poga palēnina pievienotā rīka darbību un atvieno to no strāvas padeves avota.

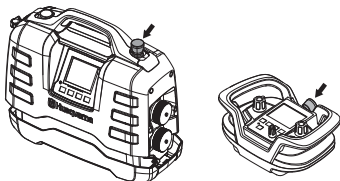

Procesa apturēšanas ārkārtas gadījumos testēšana

- Pārbaudiet, vai nav nospiesta procesa apturēšanas ārkārtas gadījumiem poga, pagriežot to pulkstenrādītāja kustības virzienā.
- Ieslēdziet pievienoto rīku.
- Nospiediet avārijas apturēšanas pogu un pārbaudiet, vai pievienotais rīks ir apstājies.
- Lietojot sienas zādi, apturēšanas poga ir jāizmanto tādā pašā veidā.

Iezemējuma-bojājuma pārtraucējs

Paliekošās strāvas ierīce ir uzstādīta, lai pasargātu operatoru no ievainojumiem, ko var gūt elektriskās ķēdes isslēguma gadījumos.

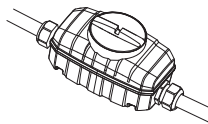

Pārbaudiet iezemējuma bojājuma pārtraucēju

Paliekošās strāvas ierīces pārbaudes laikā barošanas blokam ir jābūt savienotam ar zemtēnu strāvas izvades ierīci.

- Pievienojiet barošanas bloku zemētai strāvas izvades ierīcei.
- Atveriet aizsargatslēgšanas ierīces pārsegu, lai piekļūtu slēdzim (1) un pārbaudes pogai (2).

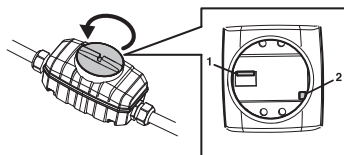

- Uzstādiet paliekošās strāvas ierīces regulatoru 1. pozīcijā.
- Nospiediet testa pogu. Lai atvienotu ierīci no strāvas padeves, ir jābūt aktivizētai paliekošās strāvas ierīcei.
- Atiestatiet aizsargatslēgšanas ierīci, vispirms iestatot slēdzi pozīcijā 0, bet pēc tam pozīcijā 1.
- Uzlieciet un pievelciet pārsegu.

Paliekošās strāvas ierīce vismaz reizi divās nedēļās ir jāpārbauda, izmantojot pārbaudes pogu.

MONTĀŽA UN UZSTĀDĪŠANA

Barošanas bloka uzstādīšana

Novietojiet barošanas bloku darba vietā, nodrošinot tā atrašanos uz stabilas virsmas un aizsardzību no ūdens šļakatām.

Ja barošanas bloks tika iegādāts kopā ar sienas zādi WS220, lietošanas laikā to var novietot tam paredzētajā vietā uz komplektācijā iekļautajiem transportēšanas ratiņiem.

Lai iegūtu maksimālu veiktspēju, barošanas blokam ir jābūt savienotam ar trīsfāžu izvadi.

Ierīču pievienošana

Barošanas bloku PP220 drīkst izmantot tikai ar konkrētiem Husqvarna izstrādājumiem.

- Pirms elektroinstrumenta pievienošanas strāvas izvades ierīces jūgvārpstai vienmēr pārbaudiet, vai elektroinstrumenta savienotāja tapas nav saliekts vai bojātas.
- Pievienojiet elektroinstrumentu pie tam paredzētas jūgvārpstas. Ņemiet vērā, ka ir pieejamas divas dažādas jūgvārpstas. Augšējā jūgvārpsta ar sudraba krāsas vāciņu tiek izmantota sienas zādā WS220 pievienošanai. Apakšējā jūgvārpsta ar melnās krāsas vāciņu tiek lietota griezējmašīnu un urbjmašīnu pievienošanai.

Sīkākai informācijai skatiet sadaļu "Tehniskie dati".

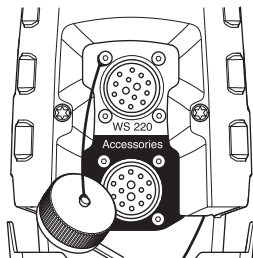

Savienošana ar ūdens dzesētāju

- Pievienojiet ūdens dzesētāju pie viena no diviem barošanas bloka ūdens pievadiem, izmantojot Gardena ūdens šļūtenes savienotāju. Lai ūdens sistēma netiktu aizsprostota ar neturumiem, noteikti izmantojiet tikai tīru ūdeni.

Sīkākai informācijai skatiet sadaļu "Tehniskie dati".

Otrs ūdens pievads ir jāpievieno elektroinstrumentam. Elektroinstrumentam ir dažādi regulēšanas krāni, ar kuriem tiek regulēta dzesēšanas ūdens plūsma rīkā. Skatiet attiecīgo elektroinstrumentu lietotāja rokasgrāmatu.

Pievienojiet strāvas avotu

Lai nodrošinātu maksimālu veiktspēju, barošanas bloks ir jāpievieno zemtāi trīsfāžu kontaktlīdzdai. Sīkākai informācijai skatiet sadaļu "Tehniskie dati".

Ievades sprieguma zonas apakšdaļā ir samazināta pieejamā izvades strāva.

Ja 3 fāžu elektriskais savienojums nav pieejams, barošanas bloku var arī pievienot 1 fāzes kontaktlīdzdai.

Savienošanai ar 1 fāzes kontaktlīdzdu lietojiet komplektācijā iekļauto adaptera kabeli.

1 fāzes darbības izvade ir ievērojami mazāka nekā 3 fāžu darbības izvade.

Sīkākai informācijai skatiet sadaļu "Tehniskie dati".

- Lai netūri neieķļūtu pārsegos un nerastos savienotāju bojājumi, lietošanas laikā savienojiet kopā kabeļa un barošanas bloka pārsegu.

Ja ar benzīnu vai dīzeļdegvielu darbinātais ģenerators ir pietiekami jaudīgs, to var izmantot kā barošanas avotu. Lai uzzinātu par ierastu ģeneratoru darbību, skatiet tehniskos datus. Ģenerators ir jāņem vērā, lai nodrošinātu barošanas bloka funkcionalitāti.

IEVĒROT! Ģenerators, kurš dažos gadījumos ražo ievades spriegumu, kas ir ārpus tehniskajos datos norādītā sprieguma diapazona, var sabojāt barošanas bloku.

SVARĪGI!

Ja barošanas bloks ir savienots ar elektroinstalāciju, kuru aizsargā paliekošās strāvas jaudas slēdzis, tam ir jāatbilst B tipam (1. attēls), savukārt instalācijai, kuru aizsargā A tipam atbilstošs paliekošās strāvas jaudas slēdzis, ir jāatbilst savienojums galvenajā pusē, t.i., augšup no paliekošās strāvas jaudas slēdža (2. attēls).

Vietējais eksperts var ieteikt drošas alternatīvas iepriekš aprakstītajiem savienojumiem. Ja jums ir šaubas, noteikti vērsieties pie speciālista. Sazinieties ar izplatītāju vai servisu.

Instalācijas tips

Ja barošanas bloks ir savienots ar elektroinstalāciju, kuru aizsargā paliekošās strāvas jaudas slēdzis, tam ir jāatbilst B tipam (1. attēls), savukārt instalācijai, kuru aizsargā A tipam atbilstošs paliekošās strāvas jaudas slēdzis, ir jāatbalsta savienojums galvenajā pusē, t.i., augšup no paliekošās strāvas jaudas slēdža (2. attēls).

Vietējais eksperts var ieteikt drošas alternatīvas iepriekš aprakstītajiem savienojumiem. Ja jūms ir šaubas, noteikti vērsieties pie speciālista. Sazinieties ar izplatītāju vai servisu.

Fig. 1

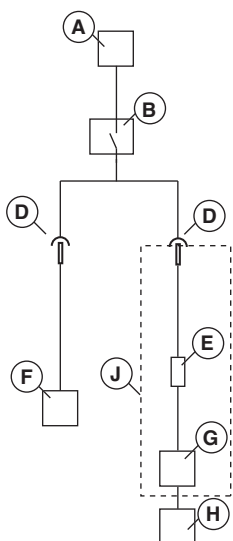
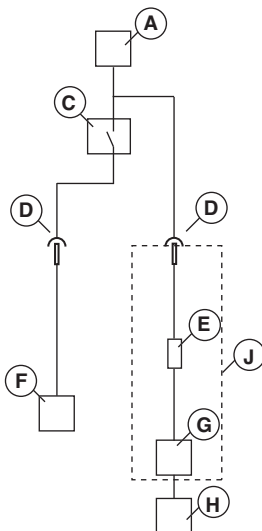

Fig. 2



A – Strāvas padeve

B – B tipa paliekošās strāvas ierīce

C – A tipa paliekošās strāvas ierīce

D – Savienotājs

E – Iebūvēta B tipa paliekošās strāvas ierīce

F – Cits aprīkojums

G – Barošanas bloks

H – Elektroinstruments

J – PP220

Vispārējās drošības instrukcijas



BRĪDINĀJUMS! Izlasiet visus drošības norādījumus un instrukcijas. Norādījumu un instrukciju neievērošana var izraisīt elektrošoku, ugunsgrēku un/vai nopietnu ievainojumu.

SVARĪGI! Saglabājiet visus norādījumus un instrukcijas, jo tās var būt noderīgas turpmāk. Termiņš „mehāniskie instrumenti” norādījumos attiecas uz mehāniskajiem instrumentiem, kuru darbināšanai tiek izmantots pieslēguma vads vai baterijas (bezvadu).

Darba zonas drošība

- **Uzturiet darba zonā tīrību un kārtību.** Nekārtība un nepietiekams apgaismojums var izraisīt negadījumus.
- **Neizmantojiet mehāniskos instrumentus sprādzienbīstamā vidē, kurā atrodas uzliesmojoši šķidrumi, gāzes vai atkritumi.** Mehāniskie instrumenti rada dzirksteles, kas var izraisīt atkritumu vai izgarojumu uzliesmošanu.
- **Mehānisko instrumentu izmantošanas laikā nepieļaujiet, ka tuvumā atrodas bērni vai nepiederosas personas.** Izklaidības rezultātā Jūs varat zaudēt kontroli.

Elektrodrošība

- **Elektroinstrumenta strāvas vadu kontaktdakšām ir jāatbilst elektrotīkla kontaktligzdām. Nekādā gadījumā nepārveidojiet spraudni!** Nepārveidotas kontaktdakšas un atbilstošas kontaktligzdas samazina elektriskās strāvas triecienu risku.
- **Izvaieties no ķermeņa saskarsmes ar tādām iezemētām virsmām kā caurules, radiatori, plītis un ledusskapji.** Ķermenim saskaroties ar iezemējumu, pastāv paaugstināts elektrošoka risks.
- **Nepakļaujiet instrumentus lietus vai mitruma iedarbībai.** Mehāniskajā instrumentā iekļuvus ūdens palielina elektrošoka risku.
- **Neizmantojiet kabeli tam neparedzētiem mērķiem. Nelietojiet kabeli elektroinstrumenta pārnēsāšanai un vilkšanai un nevelciet aiz kabeļa, lai atvienotu elektroinstrumentu no jūgvārpstas. Sargājiet kabeli no karstuma, eļļas, asām šķautnēm un kustīgām detaļām.** Bojāti un samudzīnāti kabeli palielina elektriskās strāvas trieciena risku, un tie ir jānomaina servisa centrā.
- **Strādājot ar mehānisko instrumentu ārpus telpām, izmantojiet ārpostelpu apstākļiem piemērotu pagarinātāju.** Šāda pagarinātāja izmantošana samazina elektrošoka risku.
- Darbinot elektroinstrumentu mitrā vidē, izmantojiet lietošanai ārpus telpām piemērotu pagarinājuma vadu.

Personīgā drošība

- **Saglabājiet modrību, sekojiet līdzi tam, ko Jūs darāt, un rīkojieties ar mehānisko instrumentu saprātīgi.** Neizmantojiet mehānisko instrumentu, ja esat noguris vai narkotiku, alkohola vai medikamentu ietekmē. Maza neuzmanība mehāniskā instrumenta izmantošanas laikā var izraisīt nopietnus ievainojumus.

- **Izmantojiet individuālos aizsardzības līdzekļus. Vienmēr izmantojiet acu aizsargus.** Tādi aizsardzības līdzekļi kā putekļu maska, neslidoši apavi, ķivere vai dzirdes orgānu aizsargi, izmantojot tos attiecīgos apstākļos, samazina ievainojumu risku.
- **Pirms mehāniskā instrumenta ieslēgšanas novāciet regulēšanas atslēgu vai uzgriežņatslēgu.** Mehāniskā instrumenta kustīgajā daļā atstāta atslēga vai uzgriežņatslēga var izraisīt ievainojumu.
- **Strādājiet stabila stāvoklī. Vienmēr strādājiet uz stabila pamata un ievērojiet līdzsvaru.** Tas nodrošina labāku mehāniskā instrumenta kontroli negadītās situācijās.
- **Izmantojiet atbilstošu apģērbu. Nevelciet pārāk brīvu apģērbu vai rotaslietas. Sargiet savus matus, apģērbu un cimdus no kustīgajām daļām.** Brīvs apģērbs, rotaslietas vai gari mati var iekerties kustīgajās daļās.
- **Lietojiet matu pārsegu, lai nosegtu garos matus.** Valīgs apģērbs, rotaslietas vai gari mati var iekerties kustīgās detaļās.
- **Ja ierīcei ir paredzēts savienojums ar atkritumu novades un savākšanas piederumiem, nodrošiniet to pienācīgu pievienošanu un izmantošanu.** Atkritumu savākšana samazina ar tiem saistītos riskus.

Mehāniskā instrumenta izmantošana un apkope

- **Strādājot ar mehānisko instrumentu, izvairieties no spēka pielietošanas. Izmantojiet tādu mehānisko instrumentu, kas atbilst Jūsu darba mērķiem.** Ar atbilstošu mehānisko instrumentu darbu var paveikt labāk, drošāk un tādā kvalitātē, kādai tas ir paredzēts.
- **Nelietojiet elektroinstrumentu, ja tam paredzētā ieslēgšanas/izslēgšanas funkcija neieslēdz un neizslēdz elektroinstrumentu.** Elektroinstruments, kuru nevar pareizi vadīt, ir bīstams un tādēļ ir jāremontē.
- **Pirms iebēdas instrumentu regulēšanas, piederumu maiņas vai novietošanas glabāšanā atvienojiet vadu no strāvas avota un/vai baterijas.** Šādi preventīvi drošības pasākumi samazina mehāniskā instrumenta neaūšas ieslēgšanās risku.
- **Uzglabājiet neizmantojamus mehāniskos instrumentus bērniem nepieejamā vietā un neļaujiet strādāt ar mehānisko instrumentu personām, kuras nepārzina mehānisko instrumentu vai šo instrukciju.** Mehāniskie instrumenti neapmācītu lietotāju rokās ir bīstami.
- **Kopiet mehāniskos instrumentus. Pārliecinieties, vai viss ir pareizi noregulēts, pārbaudiet kustīgo daļu stiprinājumus, vai kādas daļas nav bojātas, kā arī citus apstākļus, kas var ietekmēt mehāniskā instrumenta darbību. Bojājuma gadījumā mehāniskajam instrumentam pirms izmantošanas ir jāveic remonts.** Slikti kopti mehāniskie instrumenti izraisa daudzus negadījumus.
- **Uzturiet griezējinstrumentus asus un tīrus. Pienācīgi uzturēti griezējinstrumenti ar asiem asmeņiem reti iestrēgst un ir vieglāk vadāmi.**
- **Izmantojiet mehānisko instrumentu, piederumus, instrumenta uzgaļus utt. saskaņā ar šo instrukciju, ievērojot darba apstākļus un veicamos darbus.** Mehāniskā instrumenta izmantošana tam neparedzētiem mērķiem var izraisīt bīstamas situācijas.

Apkope

- Jūsu mehāniskā instrumenta apkopi var veikt tikai kvalificēts meistars, izmantojot tikai oriģinālās rezerves daļas. Tas nodrošinās mehāniskā instrumenta drošību.

Rikojieties saprātīgi

Nav iespējams aptvert visas situācijas, kādās varat nonākt. Vienmēr ievērojiet piesardzību un izmantojiet savu veselo saprātu. Ja nokļūstat situācijā, kur jūtaties apdraudēts, apstādiniet ierīces darbību un meklējiet ekspertu konsultāciju. Sazinieties ar tirdzniecības aģentu, tehniskās apkopes speciālistu vai pieredzējušu mehāniskās frēzes lietotāju. Nemēģiniet veikt nevienu darbību, par kuru nejutaties drošs!

Aizsargaprīkojums

Vispārēji

Nekad nelietojiet mašīnu, ja nav iespējams pasaukt palīdzību nelaiemes gadījumā.

Individuālais drošības aprīkojums

Jebkuros mašīnas lietošanas gadījumos ir jālieto valsts iestāžu atzīts individuālais aizsargaprīkojums. Individuālais aizsargaprīkojums nesamazina traumu risku, bet tikai samazina ievainojuma bīstamības pakāpi nelaiemes gadījumā. Lūdziet pārdevēja palīdzību, izvēloties nepieciešamo aprīkojumu.



BRĪDINĀJUMS! Tādu izstrādājumu, kas apstrādā vai piešķir materiālam formu – piemēram, griezēju, slīpriņu, urbju – lietošana var radīt putekļus un tvaikus, kuros var būt bīstamas ķīmiskās vielas. Pārbaudiet materiālu, ko plānojat apstrādāt, un lietojiet atbilstošu elpošanas aizsargmasku.



BRĪDINĀJUMS! Ilgstoša uzturēšanās troksnī var radīt nopietnas dzirdes traumas. Tapēc vienmēr lietojiet dzirdes aizsargaustiņas. Lietojot dzirdes aizsargaustiņas, esiet vienmēr uzmanīgs, lai dzirdētu brīdinājumu signālus vai saucienus. Dzirdes aizsargaustiņas noņemiet uzreiz, kad motors apstādināts.



BRĪDINĀJUMS! Strādājot ar izstrādājumiem, kas sastāv no kustīgām daļām, vienmēr pastāv traumu risks. Lietojiet aizsargcimdus, lai izvairītos no traumām uz ķermeņa.

Vienmēr lietojiet:

- Aizsargķivere
- Aizsargaustiņas
- Aizsargbrilles vai vizieris
- Elpošanas aizsargmaska
- Izturīgi cimdi.
- Pieguļošs un ērts apģērbs, kas nodrošina pilnīgu kustību brīvību.
- Zābaki ar tērauda purngalu un neslīdošu zoli.

Uzmanieties, jo apģērbus, garus matus un juvelierizstrādājumus var aizķert kustīgās daļas.

Vēl viens aizsargaprīkojums



BRĪDINĀJUMS! Kad strādājat ar mehānismu, var parādīties dzirksteles, kas var izraisīt ugunsgrēku. Vienmēr glabājiet ugunsdzēsšanas aprīkojumu viegli pieejamā vietā.

- Ugunsdzēsības iekārtas
- Pirmās medicīniskās palīdzības aptieciņai ir vienmēr jābūt pa rokai.

Barošanas bloka drošības pasākumi



BRĪDINĀJUMS! Izlasiet visus drošības norādījumus un instrukcijas. Norādījumu neievērošana var izraisīt elektrošoku, ugunsgrēku un/vai nopietnu ievainojumu.

Šajā nodaļā ir aprakstīti pamata drošības norādījumi ierīces izmantošanai. Šī informācija nekad neaizstāj profesionālas iemaņas un pieredzi.

- Lūdzu izlasiet šo lietošanas pamācību uzmanīgi un pārliecinaties, ka pirms mašīnas lietošanas esat visu saprātīgi.
- Paturiet prātā, ka operators ir atbildīgs par negadījumiem var briesmām, kas tiek radītas citiem cilvēkiem vai viņu īpašumam.
- Visi operatori ir apmācīti, kā rīkoties ar šo mašīnu īpašnieks ir atbildīgs par to, lai operatori saņemtu šādu apmācību.
- Mehānismam ir jābūt tīram. Markām un uzlīmēm ir jābūt pilnībā salasāmām.



BRĪDINĀJUMS! Nepareizi vai pavirši lietota mašīna var būt bīstams darbarīks, kas var lietotājam vai citiem izraisīt nopietnas traumas vai nāves gadījumus.

Nekad neatļaujiet bērniem rīkoties ar šo mašīnu, arī personām, kuras nav iepazīstinātas ar tās darbības un apkopes principiem. Nekad neļaujiet citiem izmantot mašīnu, ja neesat pilnīgi pārliecināts, vai viņi saprātīgi lietošanas pamācību.

Nekad neizmantojiet mašīnu, ja esat noguris, ja esat lietojis alkoholu vai noteiktus medicīniskos preparātus, kas var ietekmēt redzi, novērtēšanas spēju un koordināciju.

IEDARBINĀŠANA



BRĪDINĀJUMS! Neatļautas izmaiņas un/ vai neatļauti piederumi var izraisīt nopietnas traumas vai pat vadītāja un citu personu nāvi.

Nekad nepārveidojiet šo mašīnu, ka tā vairs neatbilst oriģinālam un nelietojiet to, ja to ir pārveidojuši citi.

Nekad nelietojiet bojātu mašīnu. Ievērojiet šajā rokasgrāmatā aprakstītās drošības pārbaudes, tehniskās apkopes un remonta instrukcijas. Dažus apkopes un remonta darbus drīkst veikt tikai apmācīti un kvalificēti speciālisti. Skatiet instrukcijas nodajā Apkope.

Lietojiet oriģinālās rezerves daļas.

Darba drošība

Darba zonas drošība

- Vienmēr pārbaudiet un atzīmējiet gāzes cauruļu izvietojumu. Griešana gāzes cauruļu tuvumā vienmēr ir bīstama. Pārlicinieties, ka griešanas laikā neveidojas dzirksteles, ievērojot eksplozijas risku. Veltiet visu uzmanību veicamajam uzdevumam. Neuzmanība var izraisīt smagas traumas vai pat nāvi.
- Pārlicinieties, ka apstrādājamo detaļu vai priekšmetu, vai darba vietu nešķērso caurules vai elektriskie vadi.
- Pārbaudiet, vai nedarbojas elektriskie kabeli darba vietā.
- Nekad neuzsāciet darbu, kamēr darba vieta nav brīva un jums nav stabils atbalsts kājām.
- Nelietojiet zāģi sliktos laika apstākļos. Piemēram biežā miglā, stiprā lietus gāzē, stiprā vējā, lielā aukstumā utt. Darbs nelabvēlīgos laika apstākļos ir nogurdinošs un var radīt bīstamus apstākļus, kā piem., slidenas darba virsmas.

Elektrodrošība



BRĪDINĀJUMS! No elektriskām iekārtām vienmēr pastāv risks saņemt elektriskās strāvas triecienu. Vairieties no nevēlamām laika apstākļiem un ķermeņa kontakta ar zibensnovēdējiem un metāla objektiem. Vienmēr ņemiet vērā operatora rokasgrāmatā sniegtās instrukcijas, lai nepieļautu bojājumus.



BRĪDINĀJUMS! Neizmantojiet mašīnas mazgāšanai ūdeni, jo tas var iekļūt elektriskajā sistēmā vai dzinējā un izraisīt mašīnas bojājumus vai īssavienojumu.

- Nekad neizmantojiet rīku, ja komplektā ar to nav pieejama paliekošās strāvas ierīce.
- Iekārta ir jāpievieno zemētai kontaktligzdai.
- Pārbaudiet, vai tīkla spriegums atbilst tam, kas norādīts uz etiķetes, kas piestiprināta pie mašīnas.
- Pārbaudiet, vai kabelis un savienojuma vads ir nebojāti un labā stāvoklī.
- Savienotājam ir jābūt sausam, un tas nedrīkst pieskarties zemei.
- Pārbaudiet, vai paliekošās strāvas ierīce nav bojāta un vai tai nav redzamu bojājumu, piemēram, plaisu. Pārlicinieties, vai pārsegs ir cieši aizvilkt.

- Nelietojiet šo iekārtu, ja ir bojāts kāds kabelis vai spraudnis, bet nododiet to labošanai pilnvarotā apkopes darbnīcā.
- Neizmantojiet pagarinātāju satītā stāvoklī, lai izvairītos no pārkaršanas.

Personīgā drošība

- Nekādā gadījumā neatstājiet šo iekārtu bez uzraudzības, ja tās motors darbojas.
- Ilgāku darba pārtraukumu laikā vienmēr atvienojiet strāvas padevi no barošanas bloka.
- Nekad nestrādājiet viens, vienmēr nodrošiniet, lai tuvumā ir kāda cita persona. Tādējādi jūs varat saņemt palīdzību iekārtas montēšanai, kā arī varat saņemt palīdzību nelaimes gadījumā.
- Cilvēki un dzīvnieki var novērst jūsu uzmanību, un jūs varat zaudēt kontroli pār iekārtu. Šā iemesla dēļ vienmēr saglabājiet koncentrāciju un pievēršiet uzmanību savam darbam.
- Cilvēkiem, kas atrodas mašīnas tuvumā, ir jāizmanto dzirdes aizsarglīdzekļi, jo skaņas līmenis griešanas laikā pārsniedz 85 dB (A).
- Vienmēr darbojieties ar mašīnu tā, lai jūs varētu ērti piekļūt pogai, kas paredzēta procesa apturēšanai ārkārtas gadījumos. Ja tomēr radusies ārkārtas situācija, kad mašīnu ir jāaptur, nospiediet sarkano pogu procesa apturēšanai ārkārtas gadījumos, kas atrodas uz barošanas bloka, vai apturēšanas pogu, kas atrodas uz tālvadības pults.

Lietošana un apkope

Šī mašīna ir paredzēta lietošanai tikai un vienīgi kopā ar Husqvarna izstrādājumiem. Mašīnas lietošana citiem mērķiem ir aizliegta.

- Šo iekārtu paredzēts lietot pieredzējušiem operatoriem, lai veiktu industriālus uzdevumus.
- Kontrole un apkope ir jāveic, izslēdzot motoru un no atvienojot kontakta dakšīnu.
- Novietojiet barošanas bloku darba vietā, nodrošinot tā atrašanos uz stabilas virsmas un aizsardzību no ūdens šķaktām. Pirms barošanas bloka pārvietošanas vienmēr atvienojiet to no kontaktligzdas.
- Esiet uzmanīgi, ceļot priekšmetus. Jūs apstrādājat smagus priekšmetus, kas var radīt sītienu traumas vai cita veida traumas.
- Nekad nevelciet laukā elektrības kabeli, pirms tam neizslēdzot barošanas bloku un nenogaidot, līdz motors ir apstājies pilnībā.
- Pārbaudiet, vai visi sakabes elementi, savienojumi un kabeli ir neskarti un atbrīvoti no netīrumiem.
- Pirms sākat lietot iekārtu, rūpīgi izlasiet pievienojamā rīka lietošanas rokasgrāmatu, kas iekļauta attiecīgā rīka komplektācijā.

Transportu un uzglabāšana

- Vienmēr izslēdziet barošanas bloku un izvelciet elektrības kabeli, pirms pārvietojiet iekārtu.
- Transportējot ierīci, nodrošināt to pret iespējamam bojājumiem un nelaimes gadījumiem. Ja barošanas bloks tika iegādāts kopā ar sienas zādi WS220, to var novietot tam paredzētajā vietā uz komplektācijā iekļautajiem transportēšanas ratiņiem.
- Uzglabājiet aprīkojumu noslēgtā vietā, lai tas nav pieejams bērniem un citām nepiederošām personām.
- Mašīnu un tās aprīkojumu uzglabājiet sausā un nesasalstošā vietā.
- Nepakļaujiet ierīci temperatūrai, kas zemāka par -30°C, augstāka par 50°C, vai tiešiem saules stariem.

IZVĒLŅU SISTĒMA

Barošanas bloka izvēlņu sistēma

Vispārēji

Lūdzu, ņemiet vērā, ka rokasgrāmatā displeja teksti ir angļu valodā, bet izstrādājuma displejā šie teksti ir izvēlētajā valodā.

Lai uzzinātu vairāk par FreeRTOS, apmeklējiet vietni www.freertos.org.

Kad barošanas blokam PP220 ir pievienots elektroinstruments K6500 vai DM650, tiek izmantots barošanas bloka displejs.

Kad darbojas K6500, barošanas bloka displejs izslēdzas.

Kad barošanas blokam PP220 ir pievienots sienas zādis WS220, tiek izmantots tālvadības pults displejs. Barošanas bloka displejs tiek izslēgts.

Izmantojiet bultiņtaustiņus (2), lai ritinātu izvēlnes iespējas un pogu "OK" (1), lai apstiprinātu izvēli. Izmantojiet pogu "back" (atpakaļ) (3), lai dotos atpakaļ uz izvēlnēm.

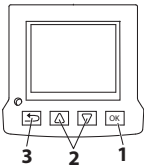

Pirmā ieslēgšanas reize

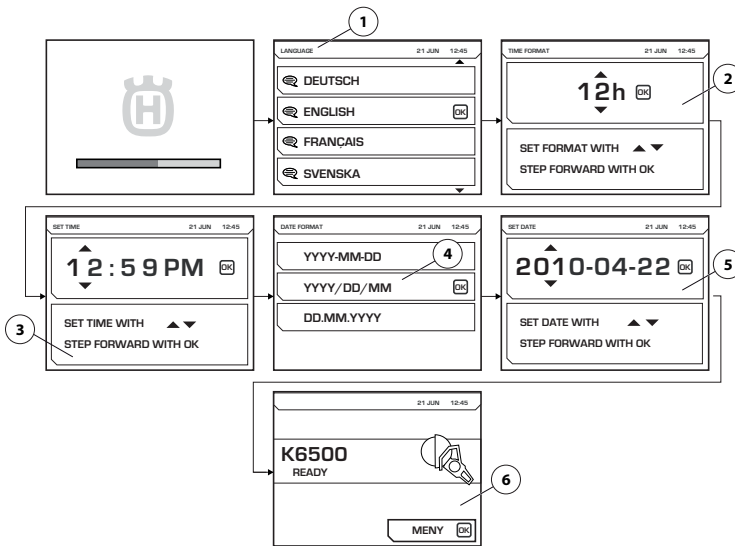

Ieslēdzot barošanas bloku pirmajā reizē, uzstādiat sekojošus iestatījumus:

- LANGUAGE (1) Izvēlieties nepieciešamo displeja valodu.
- TIME FORMAT (2) Izvēlieties nepieciešamo laika formātu.
- SET TIME (3) Iestatiet pašreizējo laiku.
- DATE FORMAT (4) Izvēlieties nepieciešamo datuma formātu.
- SET DATE (5) Iestatiet pašreizējo datumu.

Kad šie iestatījumi ir uzstādīti, tiek parādīts galvenais displejs ar informāciju par pievienoto rīku (6). Lūdzu, ņemiet vērā, ka attēlā tiek parādīts piemērs.

IZVĒLŅU SISTĒMA

Izvēlņu pārskats

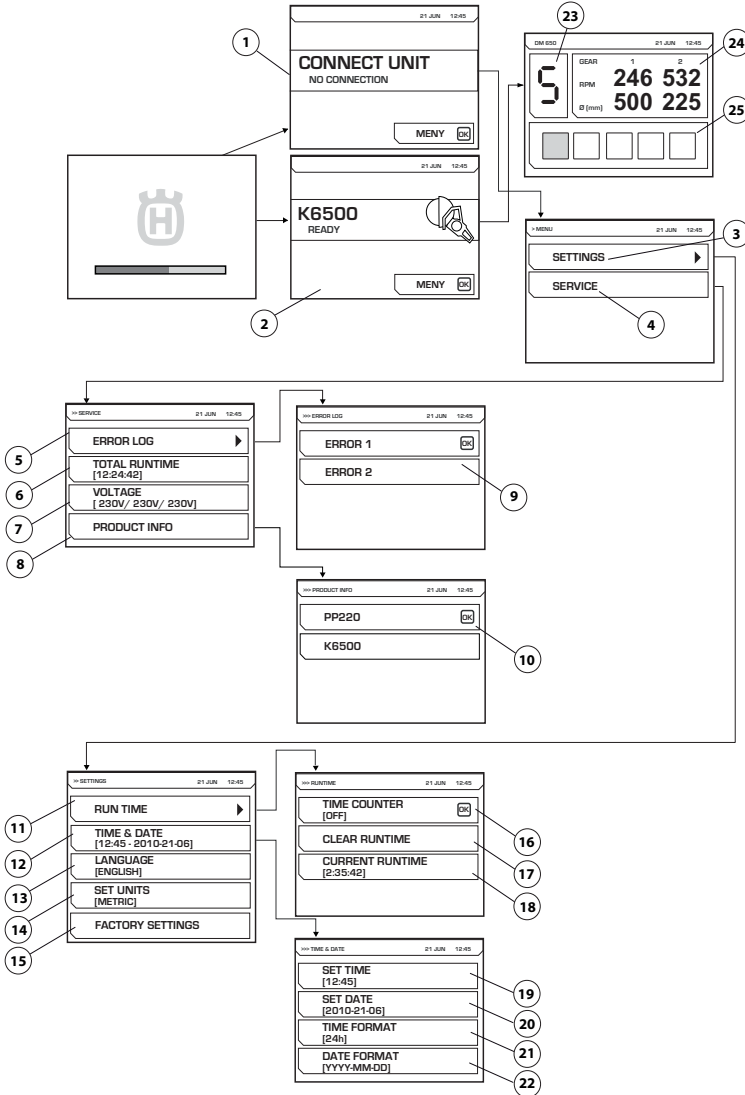

Aprakstu ar skaidrojumu par katru izvēlni lasiet nākamajā lappusē.

IZVĒLŅU SISTĒMA

Izvēlņu sistēmas skaidrojums

CONNECT UNIT (1)

Šis attēls tiek parādīts gadījumos, kad barošanas bloks nav pieslēgts nevienam rīkam. Pieslēdziet paredzēto rīku. Kad ir pievienots attiecīgais rīks, tiek parādīts sākuma ekrāns (2). Nospiediet izvēlnes pogu, lai aktivizētu iestatījumus (3) un pakalpojumu (4) izvēlnes.

Ja ierīcei ir pievienots sienas zādis WS220, ir redzams attēls (1), bet komplektācijā iekļautā tālvadības pults vēl nav pievienota.

Elektroniskais reduktors

Attēls ir redzams, ja tiek lietots DM650. Šajā attēlā ir redzams izvēlētais elektroniskais reduktors (23), pašreizējie apgriezieni minūtē 1. un 2. pārnesumam un ieteicamais šo pārnesumu atvērums diametrs (24). Attēlā redzama arī urbja pašreizējā padeves noslodze (25).

SETTINGS (4)

"Iestatījumu" izvēlne sastāv no apakšizvēlnēm, kas savukārt sastāv no vairākām citām izvēlnēm.

RUN TIME (11)

Darbības laiks

TIME COUNTER (16)

Aktivizēšanas laikā tiek ieslēgts hronometrs, kas uzņem laiku, cik ilgi darbojas rīks.

CLEAR RUNTIME (17)

Lieto, lai nodzēstu hronometru.

CURRENT RUN TIME (18)

Pašreizējais darbības laiks.

TIME AND DATE (12)

Iestatiet laiku un datumu.

SET TIME (19)

Iestatiet pašreizējo laiku.

SET DATE (20)

Iestatiet pašreizējo datumu.

TIME FORMAT (21)

Izvēlieties nepieciešamo laika formātu. Izvēlieties no šīm iespējām:

- 12 h
- 24 h

DATE FORMAT (22)

Izvēlieties nepieciešamo datuma formātu. Izvēlieties no šīm iespējām:

- YYYY-MM-DD
- YYYY/DD/MM
- DD/MM/YYYY

LANGUAGE (13)

Izvēlieties nepieciešamo displeja valodu.

FACTORY SETTINGS (15)

Rūpnīcas noklusējuma iestatījumu atiestatīšana:

APKOPE (4)

APKALPE

ERROR LOG (5)

Kļūdu saraksts (9).

TOTAL RUNTIME (6)

Tiek rādīts kopējais mašīnas darbības laiks.

VOLTAGE (7)

Iekārtas pievienotais ievades spriegums.

PRODUCT INFO (8)

Tiek parādīta informācija par ierīci un pieslēgto rīku (10).

Tālvadības pults

Vispārēji

Kad barošanas bloks tiek lietots kopā ar sienas zādi WS220, barošanas blokam ir jāpievieno tālvadības pults, lai vadītu sienas zādi. Tālvadības pults ir ietverta sienas zāda komplektācijā, un tā ir ievietota glabāšanas kastē kopā ar saistītajiem piederumiem.

Sienas zādis tiek vadīts attālināti ar tālvadības pulti, izmantojot tālvadības pults un barošanas bloka radiosakarus, vai arī tiek vadīts, pateicoties CAN kabelim starp tālvadības pulti un barošanas bloku.

Kad tālvadības pults pirmo reizi tiek lietota kopā ar barošanas bloku, tālvadības pults ir jāsavieno pāri ar barošanas bloku, lai izveidotu radiosakarus. Iespējams, tas jau ir izdarīts, ja barošanas bloks tika iegādāts kopā ar sienas zādi. Ja savienojums pāri nav izveidots, tālvadības pulti nevar pievienot barošanas blokam, izmantojot radiosakarus, un displejā tiek rādīts, ka tiek meklētas ierīces un notiek neveiksmīgs mēdīnājums izveidot savienojumu. Veicot savienošanas pāri pārbaudi, vispirms pārbaudiet, vai barošanas bloks ir aktīvs, strāvas vads ir pievienots kontaktlīdzdai un nav nospiesta ārkārtas apturēšanas poga.

Informāciju par tālvadības pults un barošanas bloka savienošanu pāri skatiet sadaļā Programmatūras iestatījumi, tālvadības pults.

Programmatūras iestatījumi, tālvadības pults

Tālvadības pults un barošanas bloka savienošana pāri

Lai nodrošinātu tālvadības pults un barošanas bloka radiosakarus, attiecīgā tālvadības pults ir jāsavieno pāri ar atbilstošo barošanas bloku.

Šis ir drošības pasākums, lai nodrošinātu, ka barošanas bloku var vadīt tikai ar vienu tālvadības pulti. Radiosakari nedarbojas, līdz tiek veikts šis drošības pasākums.

Ja komplektācijā ietvertā tālvadības pults tiek nomainīta vai tālvadības pultis ir jāmaina starp divām ierīcēm, tālvadības pults ir atkārtoti jāsavieno pāri ar ierīci.

- Pievienojiet tālvadības pulti, izmantojot komplektācijā iekļauto CAN kabeli. Ar roku pievelciet kabēla savienotāja skrūves.

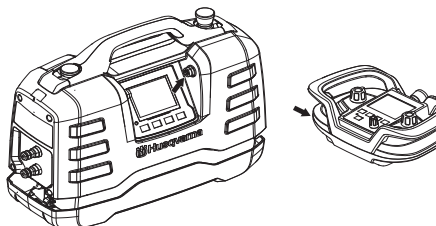

- Uzgaidiet, līdz tālvadības pults tiek pilnībā uzlādēta un tiek parādīts sākumekrāns.

- Lai atvērtu izvēlni, nospiediet pogu OK (Labi).

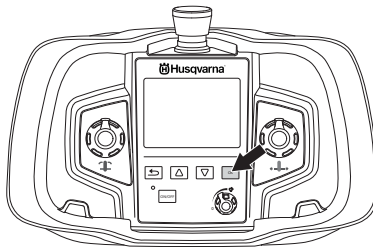

- Dodieties uzSETTINGS (Iestatījumi). Pārlūkojiet, izmantojot bulttaustiņus, un apstipriniet ar pogu OK (Labi).

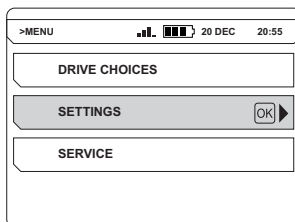

- Dodieties uzPAIR RADIO (Savienot pāri ar radio). Pārlūkojiet, izmantojot bulttaustiņus, un apstipriniet ar pogu OK (Labi).

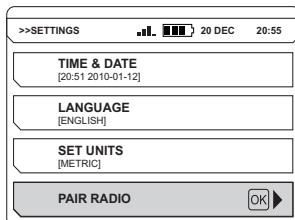

Ekrānā tiek rādīts ziņojums, lai norādītu, vai savienojums pāri ir izdevies. Ja savienošana pāri neizdodas, mēdīniet vēlreiz.

Norādījumus par sienas zāda vadīšanu, izmantojot tālvadības pulti, skatiet sienas zāda lietotāja rokasgrāmatā.

Kad tālvadības pults ir aktīva, barošanas bloka displejs izslēdzas.

IEVĒROT! Barošanas bloka PP220 tālvadības pults ir saderīga arī ar ierīci PP480 HF un PP440 HF. Šī iemesla dēļ tālvadības pults izvēlņu sistēmai ir apakšizvēlnes, kuras nav piemērotas barošanas blokam PP220.

IZVĒLŅU SISTĒMA

Tālvadības pults izvēlņu sistēma

Izmantojiet bultiņtaustiņus (2), lai ritinātu izvēlnes iespējas un pogu "OK" (1), lai apstiprinātu izvēli. Izmantojiet pogu "back" (atpakaļ) (3), lai dotos atpakaļ uz izvēlnēm.

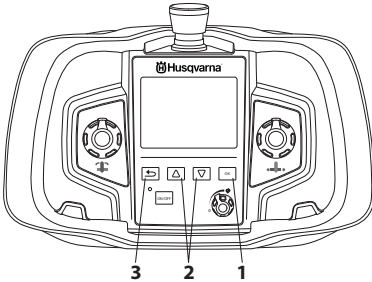

Tālvadības pults izvēlņu sistēmai var piekļūt, nospiežot pogu OK (Labi).

Izvēlņu sistēma ietver tālāk norādītās apakšizvēlnes.

- DRIVE CHOICES (Piedziņas izvēle)
- SETTINGS (Iestatījumi)
- APKALPE

Apkalpes izvēlne ir aizsargāta ar paroli. Šīs izvēlnes iestatījumiem var piekļūt tikai apkalpes personāls, lai veiktu apkalpi.

Izvēlņu pārskats

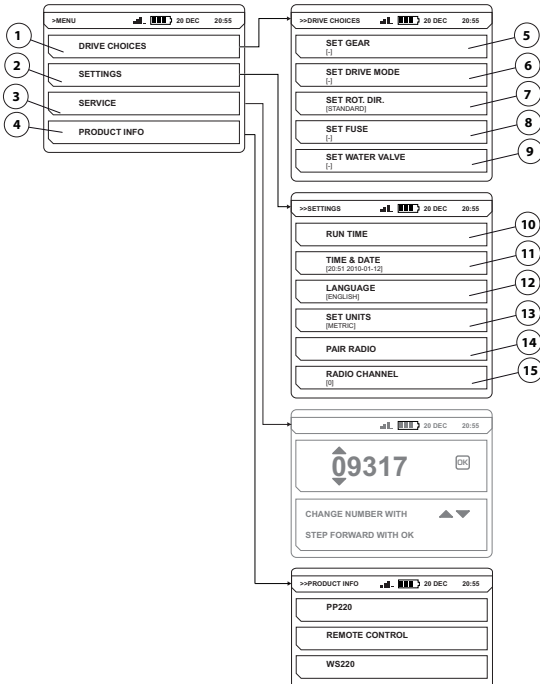

Aprakstu ar skaidrojumu par katru izvēlni lasiet nākamajā lappusē.

IZVĒLŅU SISTĒMA

Izvēlņu sistēmas skaidrojums

DRIVE CHOICES (1)

DRIVE CHOICES (Piedziņas izvēle)

SET GEAR (5)

SELECT GEAR (Atlasīt pārnesumkārbu)

Nav piemērota barošanas blokam PP220.

SET DRIVE MODE (6)

SELECT RUN POSITION (Atlasīt griešanās pozīciju)

Nav piemērota barošanas blokam PP220.

SET ROT. DIR. (7)

Atlasiet vēlamo griešanās virzienu.

Griešanās virzienu var mainīt tikai tad, kad asmens/stieple ir nekustīga. Izvēlieties no šīm iespējām:

- STANDARD (Standarta)
- REVERSE (Atpakalgaita)

SET FUSE (8)

SET FUSE (Iestatīt drošinātāju)

Nav piemērota barošanas blokam PP220.

SET WATER VALVE (9)

Regulē ūdens vārstu.

Nav piemērota barošanas blokam PP220.

SETTINGS (2)

SETTINGS (Iestatījumi)

RUN TIME (10)

RUN TIME (Darbības laiks)

TIME COUNTER (10)

Aktivizējot tiek palaists hronometrs, lai skaitītu asmens/stieples griešanās laiku, un tiek aktivizēta vismaz viena padeve.

CLEAR RUN TIME

Lieto, lai nodzēstu hronometru.

TIME AND DATE (11)

Iestatiet laiku un datumu.

SET TIME

Iestatiet pašreizējo laiku.

SET DATE

Iestatiet pašreizējo datumu.

TIME FORMAT

Izvēlieties nepieciešamo laika formātu. Izvēlieties no šīm iespējām:

- 12 h
- 24 h

DATE FORMAT

Izvēlieties nepieciešamo datuma formātu. Izvēlieties no šīm iespējām:

- YYYY-MM-DD
- YYYY/DD/MM
- DD/MM/YYYY

LANGUAGE (12)

Izvēlieties nepieciešamo displeja valodu.

SET UNITS (13)

Atlasiet nepieciešamās mērvienības. Izvēlieties no šīm iespējām:

- AMERICAN (Amerikāņu)
- METRIC (Metriskā)

PAIR RADIO (14)

Izveidojiet tālvadības pults un ierīces savienojumu pāri.

RADIO CHANNEL (15)

RADIO CHANNEL (Radio kanāls)

Radio kanāls ir jāmaina, kad operators konstatē traucējumus vai pazūd sakari.

Tālvadības pults ir jāpievieno ierīcei, izmantojot CAN kabeli.

Izvēlieties nepieciešamo radio kanālu. Izvēlieties no šīm iespējām:

- 0 (2.410 GHz)
- 1 (2.415 GHz)
- ...
- 11 (2.465 GHz)

PRODUCT INFO (4)

Tiek parādīta informācija par ierīci un pieslēgto rīku.

IZVĒLŅU SISTĒMA

Akumulators

Ierīcei ir litija jonu akumulators. Darbības laiks starp uzlādēm ir 8–10 stundas. Īpaši zema temperatūra paslīktina akumulatora kapacitāti un darbības laiku. Darbības laiks ir atkarīgs arī no laika, cik ilgi displejs ir bijis aktīvs.

Šīm izstrādājumiem lietojiet tikai oriģinālos akumulatorus. Lai uzzinātu vairāk, sazinieties ar savu izplatītāju.

No izlietotas baterijas nedrīkst atbrīvoties tā pat kā no sadzīves atkritumiem! Nododiet to vai nu jūsu tuvākajam apkopes pārstāvim, vai arī īpašajā savākšanas punktā.

Akumulatora ievietošana/izņemšana

- Ievietojiet/izņemiet akumulatoru.

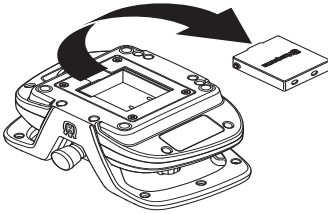

Uzlādējiet akumulatoru.

Pirms tālrunības pults lietošanas pirmoreiz akumulators ir jāuzlādē.

Uzlāde, izmantojot akumulatora lādētāju



Izlādēta akumulatora uzlādes laiks ir aptuveni 2–3 stundas. Sākot uzlādi, gaismas diode deg oranžā krāsā, un tā kļūst zaļa, kad akumulators ir pilnībā uzlādēts. Kad akumulators ir pilnībā uzlādēts, lādētājs akumulatoru apgādā ar uzturēšanas strāvu, līdz tas tiek izņemts no lādētāja.

Sargiet akumulatora lādētāju no mitruma un temperatūras svārstībām.

Uzlāde, izmantojot CAN kabeli

Uzlādes efektivitāte, izmantojot CAN kabeli, ir mazāka nekā ar akumulatora lādētāju, un tāpēc uzlādei ir nepieciešams vairāk laika. Tomēr uzlādes laikā tālrunības pults darbojas, kā ierasts.

IEDARBINĀŠANA UN APSTĀDINĀŠANA

Pirms iedarbināšanas



BRĪDINĀJUMS! Lūdzu izlasiet šo lietošanas pamācību uzmanīgi un pārliecinaties, ka pirms mašīnas lietošanas esat visu sapratis.

Lietojiet individuālo drošības aprīkojumu. Skatīt norādījumus zem rubrikas Individuālais drošības aprīkojums.

Pārliecinieties, lai darba vidē neatrastos nepiederoši, citādi pastāv nopietnu traumu risks.

Pārliecinieties, vai mašīna ir pareizi uzstādīta, un nav nekādu pazīmju, kas liecinātu par bojājumiem. Lasiet instrukciju sadaļā "Montāža un noregulēšana".

- Veiciet ikdienas apkopi. Skatīt instrukciju sadaļā "Apkope"
- Pievienojiet strāvas avotu
- Savienojiet ar ūdens dzesētāju.

Lasiet instrukciju sadaļā "Montāža un noregulēšana".

Ja ar benzīnu vai dīzeļdegvielu darbinātais d'enerators ir pietiekami jaudīgs, to var izmantot kā barošanas avotu. Lai uzzinātu par ierastu d'eneratoru darbību, skatiet tehniskos datus.

IEVĒROT! Generators ir jāzēmē, lai nodrošinātu barošanas bloka funkcionalitāti.

IEVĒROT! Generators, kurš dažos gadījumos ražo ievades spriegumu, kas ir ārpus tehniskajos datus norādītā sprieguma diapazona, var sabojāt barošanas bloku.

Iedarbināšana

- Ūdens piegāde barošanas blokam
- Pārbaudiet, vai barošanas bloka ārkārtas apturēšanas poga un tālvadības pults apturēšanas poga netiek iespiesta, to griežot pulkstenrādītāju kustības virzienā.

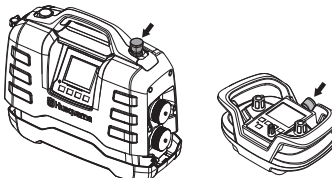

- Pievienotais rīks tiek aktivizēts, ko apliecina displejā redzamā informācija.

Sekoiet operatora rokasgrāmatā, kas tiek piegādāta kopā ar pieslēdzamo rīku, sniegtajām instrukcijām.

Apstādināšana

Sekoiet operatora rokasgrāmatā, kas tiek piegādāta kopā ar pieslēdzamo rīku, sniegtajām instrukcijām.

- Nospiediet barošanas bloka ārkārtas apturēšanas pogu.
- Atvienojiet ūdens piegādi barošanas blokam.

Vispārēji



BRĪDINĀJUMS! Lietotājs drīkst veikt tikai tādus apkopes un servisa darbus, kas aprakstīti šajā lietošanas pamācībā. Plašāka mēroga iejaukšanās ir pieļaujama specializētā darbnīcā.

Mašīnas mūža garums var saīsināties un var pieaugt nelaimes gadījumu risks, ja pareizi netiek veikta mašīnas apkope un, ja servisu un/vai remontu neveic profesionāli. Ja jums ir nepieciešama papildu informācija, sazinieties ar tuvāko servisa darbnīcu.

Ikdienas apkope

- Pārbaudiet, vai mehānisma drošības aprīkojums nav bojāts. Skatiet instrukcijas sadaļā "Mehānisma drošības aprīkojums".
- Pārbaudiet, vai kabelis un savienojuma vads ir nebojāti un labā stāvoklī.
- Darba dienas beigās vienmēr iztīriet visu iekārtu. Izmantojiet izturīgu rokas suku vai lielu krāsu otu.
- Raugiet, lai savienotāji un tapas vienmēr būtu tīras. Tīriet ar lupatu vai tīrīšanas suku.

IEVĒROT! Ierīces tīrīšanai neizmantojiet augstspiediena mazgāšanu. Augstspiediena strūkļas var sabojāt blīvējuma vietas, kā rezultātā mašīnā var iekļūt ūdens un netīrumi, kas var radīt nopietnus bojājumus mehānismā.

Apkope



BRĪDINĀJUMS! Visa veida labošanu var veikt tikai pilnvarots remonta darbinieks. Tas ir noteikts, lai operatori nebūtu pakļauti lieliem riskiem.

Kļūdu ziņojumi

Ja rodas kļūda, displejā tiek parādīts kļūdas ziņojums (1) un kļūdas kods (2). Lūdzu, ņemiet vērā, ka attēlā tiek parādīts piemērs.

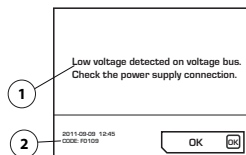

Darbības kļūdu ziņojumu apstiprināšanai

- Displejā nospiediet Labi vai aktivizējiet pievienotā rīka drošeli. Ja kļūdas ziņojums tiek dzēsts, nekās vairs nav jādara.

Ja sistēma nereaģē un apstiprinājumu nevar veikt Atvienojiet savienotāju no iezemētās kontaktligzdas un no jauna pievienojiet to strāvas avotam. Lasiet instrukciju sadaļā "Montāža un noregulēšana".

Ja kļūda netiek novērsta, skatiet problēmu novēršanas norādījumus vai sazinieties ar pilnvaroto izplatītāju.

Barošanas bloka programmatūru var atjaunināt. Lai iegūtu papildus informāciju, sazinieties ar apkopes pārstāvi.

Kļūmju meklēšanas shēma

Kļūdu ziņojumi tiek rādīti izstrādājumā izvēlētajā valodā alternatīvi angļu valodai.

Kļūdas kods	Kļūdu ziņojumi	Iemesls	Darbības soļi
F0101	Over current detected	Pārāk liela aktīvā rīka strāva	Sazinieties ar apkopes darbinicu, ja vēl aizvien pastāv problēma.
F0103	Fault detected in hardware	Kļūme aparatūrā	Sazinieties ar apkopes darbinicu, ja vēl aizvien pastāv problēma.
F0104	Error detected on the voltage bus	Kļūme rīka spriegumā	Pārbaudiet strāvas padevi
F0105	High voltage detected on voltage bus. Check the power supply connection.	Pārāk enerģiski nospiestas bremzes	Sazinieties ar apkopes darbinicu, ja vēl aizvien pastāv problēma.
F0106	Temperature in the IGBT module too high	Pārkarsis barošanas bloks	Palieliniet ūdens dzesēšanas šķidruma plūsmu. Noteikti izmantojiet tīru ūdeni, lai neaizsērētu ūdens kanāli. Ūdens plūsmas, temperatūras un spiediena specifiskācija skatiet sadaļā Tehniskie dati.
F0107	Emergency stop switch pressed	Nospiesta poga procesa apturēšanai ārkārtas gadījumos.	Atkārtoti iestatiet poga procesa apturēšanai ārkārtas gadījumos
FXX08 *	High motor temperature detected	Pārāk augsta rīka motora temperatūra	Palieliniet ūdens dzesēšanas šķidrums plūsmu. Noteikti izmantojiet tīru ūdeni, lai neaizsērētu ūdens kanāli. Ūdens plūsmas, temperatūras un spiediena specifiskācija skatiet sadaļā Tehniskie dati.
F0109	Low voltage detected on voltage bus. Check the power supply connection.	Iekšējais bojājums barošanas blokā	Pārbaudiet ieejas jaudu vai sazinieties ar apkopes pārstāvi
F0110	Cooling fan fault detected. Check the cooling fan	Nepareiza ventilatora darbība	Pārbaudiet ventilatoru un nomainiet to, ja nepieciešams
F0111	The clock has stopped, please correct it if necessary.	Pulksteņa darbība ir apstājusies	Sazinieties ar apkopes pārstāvi, lai nomainītu bateriju
F0112	Low input voltage detected	Pārāk zems ieejas spriegums	Pārbaudiet rokasgrāmatā norādīto minimālo ieejas jaudu
F0113	High input voltage detected	Pārāk augsts ieejas spriegums	Pārbaudiet rokasgrāmatā maksimālo ieejas jaudu
FXX14 *	Tool temperature sensor error detected	Pārrāvums vai isslēgums temperatūras sensorā.	Sazinieties ar apkopes pārstāvi.
F0215	Travel motor has stopped	Tas ir atsities pret sliedes gala atduri	Notīriet sienas zāda sliedi un pārbaudiet, vai sienu zādis un sliede ir droši nostiprināta.
		Netīrumi uz sliedes Iesprūdis asmens	Sazinieties ar apkopes darbinicu, ja vēl aizvien pastāv problēma.
F0216	Depth motor has stopped	Iesprūdis asmens	Pārbaudiet, vai sienas zādis un sliede ir droši nostiprināta.
			Sazinieties ar apkopes darbinicu, ja vēl aizvien pastāv problēma.
F0117	Fault detected in hardware	Kļūme aparatūrā	Sazinieties ar apkopes darbinicu, ja vēl aizvien pastāv problēma.
F0118	Fault detected in hardware	Kļūme aparatūrā	Sazinieties ar apkopes darbinicu, ja vēl aizvien pastāv problēma.
F0119	Temperature in the PP too high	Pārkarsis barošanas bloks	Palieliniet ūdens dzesēšanas šķidrums plūsmu. Noteikti izmantojiet tīru ūdeni, lai neaizsērētu ūdens kanāli. Ūdens plūsmas, temperatūras un spiediena specifiskācija skatiet sadaļā Tehniskie dati.

* XX ir atšķirīgi skaitļi atbilstoši barošanas blokam pievienotajam rīkam.

TEHNISKIE DATI

Tehniskie dati

Motors	PP220
Maks. izeja, kW	6,5
Nominālā trīsfāžu strāva pie 400 V, A	12
Nominālā vienfāzes strāva, A	16
Ieejas trīsfāžu spriegums, V	200–480
Ieejas vienfāzes spriegums, V	220–240
Strāvas padeve	
Trīsfāžu	L1+L2+L3+N+PE/L1+L2+L3+PE
Vienas fāzes	L+N+PE
Izmantotais ģenerators — min., kVA	
400V, 16A	12
Svars, kg	
Barošanas bloks	10,8
Dzesēšana ar ūdeni	
Maksimālais ūdens spiediens, bāri	7
Dzesēšanas ūdens plūsma — min., l/min.	3,5
Maksimālā dzesēšanas ūdens temperatūra pie 3,5 l/min., °C	25
Vadības sistēma	
Vadības veids	Tālvadības pults
Signāla pārraidīšana	Bezvadu/kabelis

Izmēri

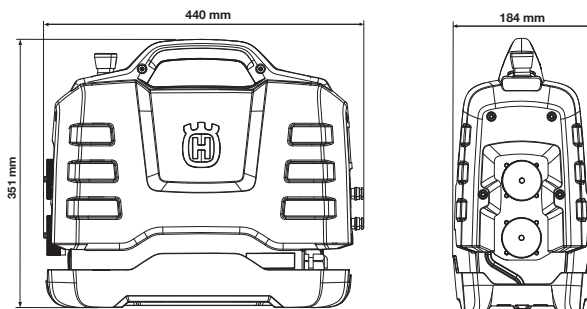

Parasti d'enerators lietošanas gadījumi

	PP220, jaudas izvade	Ģenerators izvades spriegums (V)	Minimālā ieteicamā ģenerators izvade (kVA)
Trīsfāžu	Pilna jauda	3x400, 3x416, 3x440, 3x480	10
	Samazināta jauda	3x208, 3x220, 3x240	
Vienas fāzes	Samazināta jauda	220–240	5

Ieteicamie vada izmēri

IEVĒROT! Laba motora veiktspēja ir atkarīga no atbilstoša sprieguma. Pagarinātāji, kas ir pārāk gari un/vai kam ir mērierīce, kuras jauda ir pārāk maza, samazina jaudas padevi motoram pie noteiktas slodzes, izraisot samazinātu izvadi vai nepareizu darbību.

TEHNISKIE DATI

Garantija par atbilstību EK standartiem

(Attiecas vienīgi uz Eiropu)

Husqvarna AB, SE-561 82 Huskvarna, Zviedrija, tālr. nr.: +46-36-146500 ar šo apliecina, ka barošanas bloks **Husqvarna PP220**, sākot ar 2014. gada sērijas numuriem un turpmāk (gadskaitlis, kam seko sērijas numurs, tiek norādīts uz datu plāksnītes), atbilst PADOMES DIREKTĪVAS prasībām:

- 2006. gada 17 maijs, Direktīva **2006/42/EK**, "par mašīnu tehniku".
- 2004. g. 15. decembris "par elektromagnētisko saderību" **2004/108/EEC**.
- 2006. gada 12. decembris "par elektroaprikojumu" **2006/95/EK**.
- **1999/5/EK** par radioiekārtām un telekomunikāciju termināla iekārtām, 1999. gada 9. marts.
- **2011/65/ES** (2011. gada 8 jūnijs) "par dažu bīstamu vielu izmantošanas ierobežošanu"

Izmantoti sekojoši standarti:

EN ISO 12100:2010, EN 55014-1:2006, EN 55014-2/A1:2001, EN 61000-3-2:2006, EN 61000-3-3:2008, EN 60745-1:2009.

Gēteborga, 2015. gada 12. aprīlis



Helena Grubb

Viceprezidents, Celtniecības tehnikas un iekārtu nodaļa Husqvarna AB

(Pilnvarotais Husqvarna AB pārstāvis ir atbildīgs par tehnisko dokumentāciju.)

SUTARTINIAI ŽENKLAI

Simboliai ant įrenginio

PERSPĖJIMAS! Netinkamai ar neatsargiai naudojant įrenginį, jis gali sunkiai ar mirtinai sužaloti operatorių ar kitus asmenis.

Prieš naudodami įrenginį, atidžiai perskaitykite operatoriaus vadovą ir įsitikinkite, ar viską gerai supratote.

Visada dėvėkite:

- Patvirtintą apsauginį šalną
- Pripažintas apsaugines ausines
- Apsauginiai akiniai arba apsauginis šalmo skydelis

Patikrą ir / arba priežiūrą atlikite išjungę variklį, o kištuką ištraukę iš lizdo.

Šis gaminytis atitinka galiojančius Europos (CE) reikalavimus.

Aplinkosaugos žymėjimas. Simboliai, esantys ant produkto ir jo pakuotės, nurodo, kad šio produkto negalima laikyti komunalinėmis atliekomis. Jis turi būti atiduotas atitinkamai perdirbimo įmonei, kuri išmontuos elektros įrangą ir elektronikos komponentus.

Jei produktas bus išmestas tinkamai, tai padės išvengti neigiamos įtakos aplinkai ir žmonėms.

Dėl išsamesnės informacijos apie produkto išmetimą susisiekite su savo savivaldybe, komunalinių atliekų išvežimo bendrove arba parduotuve, iš kurios produktą pirkote.

Kiti ant įrenginio pateikti simboliai (lipdukai) skirti specialiams kai kurių rinkų sertifikavimo reikalavimams.



Įspėjimo lygių paaiškinimas

Įspėjimai yra suskirstyti į tris lygius.

PERSPĖJIMAS!



PERSPĖJIMAS! Taikomas, kai operatoriui kyla mirtino arba rimto sužeidimo pavojus arba kai tikėtina, kad bus pakenkta aplinkai, jei nesilaikoma naudojimo vadove pateiktų instrukcijų.

ĮSPĖJIMAS!



ĮSPĖJIMAS! Taikomas, kai operatoriui kyla sužeidimo pavojus arba kai tikėtina, kad bus pakenkta aplinkai, jei nesilaikoma naudojimo vadove pateiktų instrukcijų.

DĖMESIO!

DĖMESIO! Taikomas, kai kyla pavojus sugadinti medžiagas ar įrenginį, jei nesilaikoma naudotojo vadove pateiktų instrukcijų.

TURINYS

Turiny

SUTARTINIAI ŽENKLAI

Simboliai ant įrenginio	46
Įspėjimo lygių paaiškinimas	46

TURINYS

Turiny	47
--------------	----

PRISTATYMAS

Gerbiamas kliente!	48
Konstrukcija ir savybės	48
PP220	48

KAS YRA KAS?

Kas yra kas maitinimo bloke?	49
------------------------------------	----

ĮRENGINIO SAUGOS ĮRANGA

Bendra informacija	50
--------------------------	----

MONTAVIMAS IR REGULIAVIMAS

Maitinimo bloko sumontavimas	51
Maitinimo bloko prijungimas	51
Aušinimo vandens žarnos prijungimas	51
Maitinimo šaltinio prijungimas	51
Instaliacijos tipas	52

DARBAS

Bendros saugos priemonės	53
Saugos priemonės	54
Maitinimo bloko atsargumo priemonės	54
Darbo sauga	55
Gabenimas ir laikymas	55

MENIU SISTEMA

Maitinimo bloko meniu sistema	56
Meniu struktūra	57
Meniu sistemos paaiškinimas	58

MENIU SISTEMA

Nuotolinio valdymo pultas	59
Programinės įrangos nuostatos, nuotolinis valdymas ..	59
Nuotolinio valdymo pulto meniu sistema	60
Meniu struktūra	60
Meniu sistemos paaiškinimas	61
Akumulatorius	62

ĮJUNGIMAS IR IŠJUNGIMAS

Prieš užvedant variklį	63
Užvedimas	63
Išjungimas	63

TECHNINĖ PRIEŽIŪRA

Bendra informacija	64
Kiekvieną dieną	64
Techninė priežiūra	64
Gedimų pranešimai	65

TECHNINIAI DUOMENYS

Techniniai duomenys	66
Rekomenduojami laidų matmenys	66
EB atitikties patvirtinimas	67

Gerbiamas kliente!

Dėkojame, kad pasirinkote Husqvarna gaminį!

Mes tikimės, jog Jūs būsite patenkintas savo įrenginiu, kuris išliks Jūsų palydovu ir tolimoje ateityje. Įsigijus nors vieną mūsų gaminį, Jums bus suteikta profesionali remonto ir techninės priežiūros pagalba. Jei įrenginį pirkote ne iš mūsų įgaliotų prekybos atstovų, pasiteiraukite jų, kur yra artimiausios techninės priežiūros dirbtuvės.

Šis operatoriaus vadovas yra labai naudingas. Darbo vietoje jį laikykite po ranka. Vykdydami vadove pateiktus nurodymus (darbo, techninės priežiūros ir pan.), galite prailginti įrenginio eksploatacijos trukmę ir pakelti naudoto įrenginio vertę. Jei Jūs sumanysite praduoti įrenginį, nepamirškite perduoti šį operatoriaus vadovą naujam savininkui.

Daugiau kaip 300 inovacijos metų

Švedijos įmonės Husqvarna AB istorija prasidėjo 1689 metais, kai šalies karalius Karlas XI įsakė pastatyti miškietų gamybos fabriką. Jau tuomet buvo pakloti inžinerinio meistriškumo pagrindai, leidę sukurti kai kuriuos moderniausius pasaulyje gaminius tokiose srityse kaip medžiokliniai ginklai, dviračiai, motociklai, buitiniai prietaisai, suvamosios mašinos ir aplinkos priežiūrai skirti gaminiai.

Husqvarna yra pasaulio lyderė, gaminanti motorinius įrenginius, kurie skirti miškininkystei, parkų, vejų ir sodų priežiūrai, taip pat pjovimo įrangą ir deimantinius įrankius statybos bei akmens pramonei.

Savininko atsakomybė

Savininkas / darbdavys atsako už tai, kad operatorius turėtų pakankamai žinių apie saugų įrenginio naudojimą. Darbų vykdytojai ir operatoriai turi perskaityti ir suprasti šį operatoriaus vadovą. Jie privalo žinoti:

- Įrenginio saugos instrukcijas.
- Įrenginio pritaikymo ir apribojimų sritį.
- Kaip įrenginį reikia naudoti ir techniškai prižiūrėti.

Nacionaliniai įstatymai gali reglamentuoti šio įrenginio naudojimą. Prieš pradėdami naudoti šį įrenginį sužinokite, kokie įstatymai taikomi jūsų darbo vietoje.

Gamintojo išlyga

Po šio vadovo išleidimo Husqvarna gali pateikti papildomos informacijos apie saugų šio gaminio naudojimą. Savininkas atsako už tai, kad būtų laikomasi saugiausių naudojimosi metodų.

Husqvarna AB nuolat siekia tobulinti savo produktus, pasilikdama sau teisę keisti jų formą ir išvaizdą be išankstinio įspėjimo.

Dėl klientų informavimo ir pagalbos susiekite su mumis svetainėje: www.husqvarna.com

Konstrukcija ir savybės

Tai yra aukšto dažnio elektrinės pjovimo, gręžimo ir sienų pjovimo įrangos grupei priklausantis gaminys. Šie įrenginiai skirti pjaustyti kietas medžiagas, pavyzdžiui, mūrą ar gelžbetonį; jie neturėtų būti naudojami jokiam kitam tikslui, išskyrus aprašytuosius šiame vadove.

Husqvarna gaminiai pasižymi puikiomis eksploatacinėmis savybėmis, patikimumu, novatoriška technologija, pažangiais techniniais sprendimais ir tausoją aplinką. Norėdamas saugiai naudotis šiuo gaminiumi, operatorius turi atidžiai perskaityti šį vadovą. Jei prireiktų išsamesnės informacijos, teiraukitės savo prekybos atstovo arba kreipkitės į Husqvarna.

Kai kurios unikalios Jūsų gaminio savybės aprašytos toliau.

PP220

Maitinimo blokas yra specialiai pritaikytas tam tikriems Husqvarna™ įrankiams su aukšto dažnio varikliais.

- Prie įrenginio galima jungti tiek vienfazės, tiek trifazės įtampos maitinimo šaltinius, todėl jis universalus ir praktiškas.
- Skaitmeniniame įrenginio ekrane operatorius gali patogiai keisti nustatymus ir stebėti sistemos duomenis.
- Sieniniam pjūklui valdyti naudojamas belaidis nuotolinio valdymo pultas, kuris pridėdamas tik įsigijus WS220 modelio sieninio pjūklo įrangą.
- Nuotolinio valdymo galimybė leidžia naudotojui laisvai judėti ir prižiūrėti darbą, jo nepertraukiant. Pjūklą pultu lengva valdyti net ir mūvint pirštines. Nuostatų keitimus ir operacijas galima atlikti vos keliais mygtukais. Nuotoliniame valdymo pulte įrengtas 3,5 colio skaitmeninis spalvinis ekranas.
- Įrenginio konstrukcija lengva, kompaktiška ir ergonomiška, todėl jį patogų gabenti.
- Maitinimo blokas yra aušinamas vandeniu.

KAS YRA KAS?

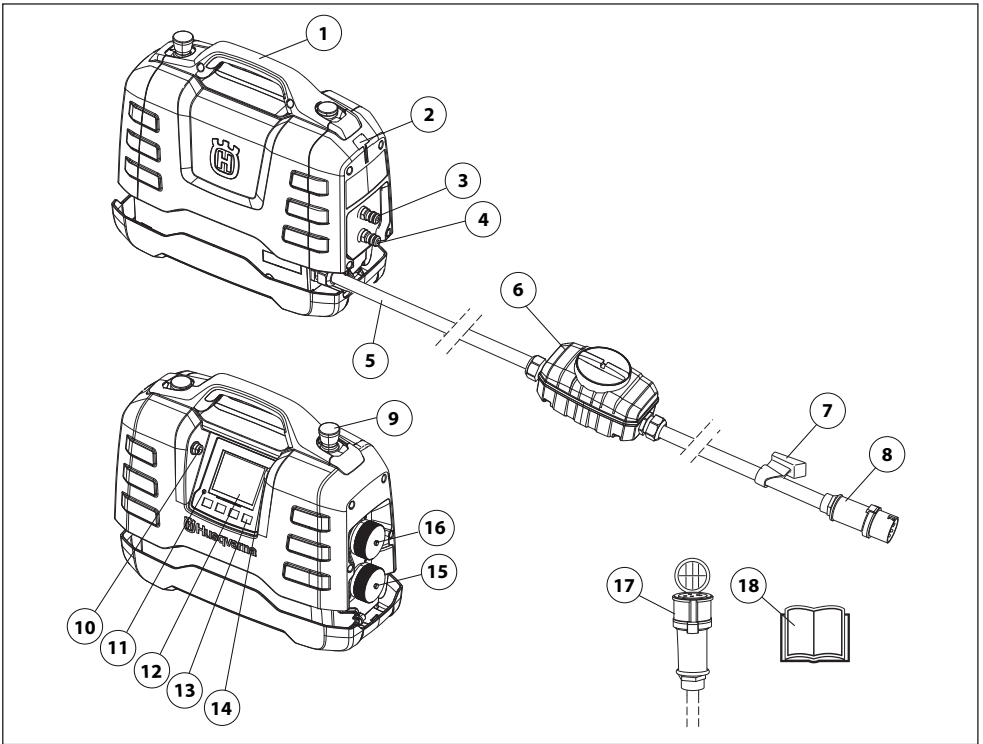

Kas yra kas maitinimo bloke?

- | | |
|----------------------------------------|------------------------------------|
| 1 Rankena | 10 USB jungtis |
| 2 Vieta kabelio laikikliui | 11 Viršįtampio indikatorius |
| 3 Vandens įleidimo / išleidimo jungtis | 12 Ekranas |
| 4 Vandens įleidimo / išleidimo jungtis | 13 Pasirinkimo mygtukai |
| 5 Maitinimo laidas | 14 CAN jungtis |
| 6 Nutekėjimo-pertraukiklis | 15 Gręžtuvo ir pjaustytuvo jungtis |
| 7 Kabelio laikiklis | 16 Sieninio pjūklų jungtis |
| 8 Jungtis | 17 Adapterio kabelis |
| 9 Avarinis stabdymas | 18 Naudojimosi instrukcijos |

ĮRENGINIO SAUGOS ĮRANGA

Bendra informacija



PERSPĖJIMAS! Niekada nenaudokite įrenginio, jeigu jo saugos įranga neveikia. Jei Jūsų įrenginys neatitiks bet kurio iš šių reikalavimų, kreipkitės į savo techninės priežiūros atstovą dėl įrenginio remonto.

Šiame skyriuje aprašoma įrenginio saugos įranga ir jos paskirtis, o taip pat kaip ją tikrinti bei techniškai prižiūrėti, kad ji tinkamai veiktų.

Šis įrenginys naudojamas derinyje su kitais gaminiais. Prieš naudodami gaminius atidžiai perskaitykite jų naudojimo instrukcijas ir įsitinkite, kad viską supratote.

Kasdien tikrinkite saugos įrangą.

Taip pat tikrinkite elektrinio įrankio, kurį ketinate jungti prie maitinimo bloko, saugos įrangą; apie tai, kaip tikrinti saugos įrangą, skaitykite atitinkamo elektrinio įrankio naudojimo instrukcijoje.

Avarinio stabdymo ir stabdymo mygtukai

Maitinimo bloko ir nuotolinio valdymo pulto avarinio stabdymo mygtukai skirti sulėtinti prijungtojo įrankio veikimo tempą ir galiausiai visai atjungti jį nuo maitinimo tinklo.

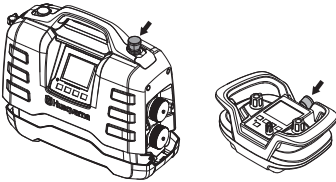

Avarinio stabdymo išbandymas

- Patikrinkite, ar avarinio išjungimo mygtukas neįspaustas (pasukite jį pagal laikrodžio rodyklę).
- Paleiskite prijungtą įrankį.
- Paspauskite avarinį išjungiklį ir patikrinkite, ar prijungtas įrenginys sustoja.
- Naudojant sieninį pjūklą, stabdymo mygtukas turi būti valdomas lygiai taip pat.

Nutekėjimo–pertraukiklis

Liekamosios srovės įtaisas reikalingas tam, kad apsaugotų operatorių elektrinio gedimo metu.

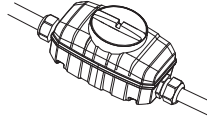

Patikrinkite žemimo grandinės pertraukiklį

Jei naudojate maitinimo bloką, prijungtą prie žeminto maitinimo lizdo, reikia atlikti liekamosios srovės įtaiso patikrą.

- Maitinimo bloką prijunkite prie žeminto maitinimo lizdo.
- Atidarykite dangtelį ant liekamosios srovės įtaiso, kad pasiektumėte jungiklį (1) ir bandymo mygtuką (2).

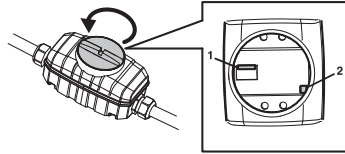

- Liekamosios srovės įtaiso jungiklį nustatykite į 1 padėtį.
- Paspauskite bandymo mygtuką. Liekamosios srovės įtaisas turi suveikti ir atjungti bloką nuo maitinimo įtampos.
- Iš naujo nustatykite liekamosios srovės įtaiso pirmą nustatydami jungiklį į 0, o tada į 1.
- Vėl uždėkite ir priveržkite dangtelį.

Liekamosios srovės įtaiso testavimą reikia atlikti bent kas dvi savaites paspaudus testavimo mygtuką.

MONTAVIMAS IR REGULIAVIMAS

Maitinimo bloko sumontavimas

Pastatykite maitinimo bloką darbo vietoje ant tvirto paviršiaus ir pasirūpinkite, kad ant jo negalėtų patekti vandens pūslų.

Jeigu maitinimo bloką įsigijote kartu su WS220 modelio sieninio pjūklų įranga, naudojimo metu galite jį laikyti tam skirtoje vietoje papildomame vežimėlyje.

Kad maitinimo blokas tinkamiausiai dirbtų, jį reikia prijungti prie 3 fazių įtampos šaltinio.

Maitinimo bloko prijungimas

PP220 modelio maitinimo blokas skirtas naudoti tik su tam tikrais Husqvarna™ gaminiais.

- Prieš prijungiant elektrinį įrankį prie maitinimo bloko, visada patikrinkite, ar nesulinkę arba nepažeisti elektrinio įrankio jungties kontaktai.
- Prijunkite elektrinį įrankį prie tinkamo darbo veleno (atkreipkite dėmesį, kad yra du skirtingi darbo velenai). Viršutinis darbo velenas su sidabro spalvos dangčiu skirtas prijungti WS220 modelio sieninį pjūklą. Apatinis darbo velenas su juodu dangčiu skirtas prijungti pjaustytuvus ir gręžtuvus.

Daugiau informacijos ieškokite skyriuje „Techniniai duomenys“.

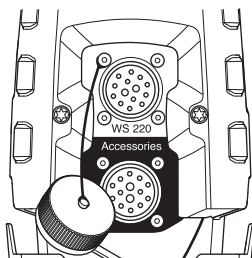

Aušinimo vandens žarnos prijungimas

- Naudodami vandens jungtį Gardena™, prijunkite aušinimo vandens žarną prie vienos iš dviejų ant maitinimo bloko esančių vandens jungčių. Būtinai naudokite švarų aušinimo vandenį, kad vandens sistema neužsikimštų dėl nešvarumų.

Daugiau informacijos ieškokite skyriuje „Techniniai duomenys“.

Kitą vandens jungtį prijunkite prie elektrinio įrankio; ant elektrinio įrankio yra keletas skirtingų čiaupų, skirtų reguliuoti aušinimo vandens srautą į įrankį. Informacijos apie atitinkamus elektrinius įrankius ieškokite naudojimo instrukcijoje.

Maitinimo šaltinio prijungimas

Kad veiktų maksimaliai našiai, maitinimo bloką reikia jungti prie įžeminto 3 fazių kištukinio lizdo. Daugiau informacijos ieškokite skyriuje „Techniniai duomenys“.

Mažos įvesties įtampos diapazone galima išvesties galia yra mažesnė.

Jeigu trifazės elektros jungties nėra, maitinimo bloką galima prijungti prie vienfazio elektros lizdo.

Vienfazei jungčiai naudokite pridedamą laidą – adapterį.

Naudojant vienfazę jungtį, galios išvesties yra gerokai mažesnė nei naudojant trifazę jungtį.

Daugiau informacijos ieškokite skyriuje „Techniniai duomenys“.

- Naudojimo metu suglauskite laido ir maitinimo bloko dangčius, kad pro juos nepatektų nešvarumų, galinčių pažeisti jungtį.

Benzinu ar dyzelinu varomas generatorius gali būti naudojamas kaip energijos šaltinis, jei jis yra pakankamai galingas. Žr. tipinio generatoriaus naudojimo atvejus techniniuose duomenyse. Siekiant apsaugoti maitinimo bloko veikimą, generatorius turi būti įžemintas.

DĖMESIO! Generatorius, kuris kartais generuoja įvesties įtampą, neatitinkančią techniniuose duomenyse nurodyto įtampos diapazono, gali pakenkti maitinimo blokui.

SVARBU!

Jei maitinimo blokas yra prijungtas prie elektros instaliacijos, kuri apsaugota liekamosios srovės grandinės pertraukikliu, jis turi būti B tipo (1 pav.). Instaliacija, kurią saugo A tipo liekamosios srovės grandinės pertraukiklis, turi palaikyti jungtį su pagrindine dalimis, tai yra įrenginiais, sumontuotais po liekamosios srovės grandinės pertraukiklio (2 pav.).

Vietos specialistai gali rekomenduoti kitas saugias minėtų jungčių alternatyvas. Jei kas nors neaišku, visada klauskite specialisto. Susisiekite su pardavėju arba techninės priežiūros dirbtuvėmis.

MONTAVIMAS IR REGULIAVIMAS

Instaliacijos tipas

Jei maitinimo blokas yra prijungtas prie elektros instaliacijos, kuri apsaugota liekamosios srovės grandinės pertraukikliu, jis turi būti B tipo (1 pav.). Instaliacija, kurią saugo A tipo liekamosios srovės grandinės pertraukiklis, turi palaikyti jungtį su pagrindine dalimis, tai yra įrenginiais, sumontuotais po liekamosios srovės grandinės pertraukiklio (2 pav.).

Vietos specialistai gali rekomenduoti kitas saugias minėtų jungčių alternatyvas. Jei kas nors neaišku, visada klauskite specialisto. Susisiekite su pardavėju arba techninės priežiūros dirbtuvėmis.

Fig. 1

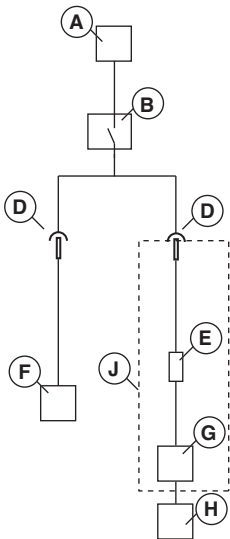
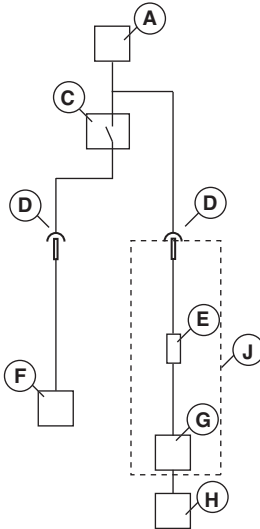

Fig. 2



- A – Elektros įvadas
- B – B tipo liekamosios srovės grandinės pertraukiklis
- C – C tipo liekamosios srovės grandinės pertraukiklis
- D – Jungtis
- E – A – A tipo liekamosios srovės grandinės pertraukiklis
- F – Kita įranga
- G – Maitinimo blokas
- H – Elektrinis įrankis
- J – PP220

Bendros saugos priemonės



PERSPĖJIMAS! Perskaitykite visus saugumo įspėjimus ir instrukcijas. Nesilaikant perspėjimų ir instrukcijų galima sukelti gaisrą, gauti elektros šoką ir (arba) patirti rimtus sužeidimus.

SVARBU! Išsaugokite visus perspėjimus ir nurodymus **ateičiai**. Terminas „elektros įrankis“ įspėjimuose reiškia jūsų elektra varomą (su laidu) įrenginį arba akumuliatoriaus varomą (beleidį) įrenginį.

Sauga darbo vietoje

- Darbo vieta turi būti švari ir gerai apšviesta. Užgriozdintas arba tamsios darbo vietos padidina nelaimingų atsitikimų galimybę.
- **Nedirbkite su elektros įrankiais spragiose aplinkose, t. y. tokiose, kuriose yra degių skysčių, dujų ar dulkių.** Elektros įrankiai kelia kibirkštis, kurios gali uždegti dulkes ar garus.
- **Dirbant su elektros įrankiais vaikai ir pašaliniai žmonės turi laikytis atokiau.** Blaškymasis gali įtakoti jus prarasti valdymą.

Saugumas dirbant su elektra.

- Elektrinių įrankių kištukai turi atitikti elektros lizdus. Niekada nebandykite koku nors būdu perdaryti kištuko. Jeigu kištukai nėra perdaryti ir atitinka elektros lizdus, elektros smūgio pavojus yra mažesnis.
- **Venkite kūnu liestis prie įžemintų paviršių, tokių kaip vamzdžiai, radiatoriai, šaldytuvai.** Prisilietus prie įžeminto paviršiaus, padidėja elektros šoko rizika.
- **Nenaudokite elektros įrankių lyjant ar esant drėgmei.** Į elektros įrankį patekęs vanduo padidina elektros šoko riziką.
- **Nenaudokite laido netinkamai. Neneškite, netempkite elektrinio įrankio už laido, taip pat netraukite už laido, norėdami atjungti elektrinį įrankį nuo darbo veleno.** Laikykite laidą atokiai nuo šilumos šaltinių, tepalų, aštrių briaunų ar judančių dalių. Jeigu laidas pažeistas ar susipainiojęs, padidėja elektros smūgio pavojus, todėl jis turi būti pakeistas techninės priežiūros dirbtuvėse.
- **Dirbdami su elektros įrankiu lauke naudokite laido prailgintuvą, kuris būtų tinkamas naudoti lauke.** Prailgintuvo, tinkamo dirbti lauke, naudojimas sumažina elektros šoko riziką.
- Jei su elektriniu įrankiu dirbate drėgnoje aplinkoje, naudokite lauko sąlygoms tinkamą pailginimo laidą.

Asmeninis saugumas

- **Dirbdami su įrankiu išlikite budrus, stebėkite, ką darote ir vadovaukitės sveika nuovoka.** Nenaudokite elektros įrankio būdami pavargę, jei vartojote narkotines medžiagas, alkoholį, vaistus. Net trumpiausias dėmesio nukreipimas dirbant su elektros įrankiu gali sąlygoti rimtą sužeidimą.
- **Naudokite asmenines saugumo priemones. Visada nešiokite akių apsaugą.** Apsauginė įranga, tokia kaip raištis nuo dulkių, neslidūs batai, šalmas ar klausos apsaugos, naudojama tinkamomis sąlygomis sumažins asmeninių sužeidimų riziką.

- **Prieš įjungdami elektros įrankį nuimkite bet kokius reguliavimo raktus ar veržliaraktius.** Veržliaraktis ar raktas, palikti besisukančioje elektros įrenginio dalyje, gali jus sužeisti.
- **Per daug nesilenkite į priekį. Visuomet išlaikykite pusiausvyrą ir stovėkite tvirtai.** Tai leidžia geriau suvaldyti elektros įrankį netikėtose situacijose.
- **Tinkamai apsirenkite. Nedėvėkite laisvų drabužių ar juvelyrinių dirbinių. Plaukus, drabužius ir pirštines laikykite atokiau nuo judančių dalių.** Laisvi drabužiai, juvelyriniai dirbiniai ar ilgi plaukai gali būti įsukti į judančias dalis.
- **Dėvėkite apsauginius plaukų apdangalus, kad nemaišytų ilgi plaukai.** Judančios dalys gali įsukti per laisvus drabužius, juvelyrikos dirbinius ir ilgus plaukus.
- **Jei įrenginiai naudojami dulkių išsiurbimo ir surinkimo mechanizmuose, užtikrinkite, kad jie būtų tinkamai prijungti ir naudojami pagal paskirtį.** Dulkių išsiurbimas gali sumažinti su jomis susijusius pavojus.

Elektros įrankių naudojimas ir priežiūra

- **Dirbdami per daug neapkraukite elektros įrankio. Darbui naudokite tinkamą elektros įrankį.** Tinkamas elektros įrankis, skirtas konkrečiam darbui, leis jį atlikti geriau, saugiau ir greičiau.
- **Jeigu paspaudus įjungimo / išjungimo mygtuką elektrinis įrankis neįsijungia, nenaudokite jo.** Elektrinis įrankis, kurio nepavyksta tinkamai valdyti, kelia pavojų ir turi būti taisomas.
- **Ištraukite kištuką iš maitinimo tinklo ir (arba) akumuliatoriaus prieš atikdami bet kokius reguliavimus, keisdami priedus ar padėdami įrankį laikymui.** Tokios apsaugos priemonės sumažina atsitiktinio įsijungimo pavojų.
- **Nenaudojamą įrankį laikykite atokiai nuo vaikų ir neleiskite su įrankiu dirbti asmenims, kurie yra su juo nesupažinę ar neperskaitę šių instrukcijų.** Neapmokytų asmenų rankose elektros įrankiai yra pavojingi.
- **Pržiūrėkite elektros įrankius. Patikrinkite, ar judančios dalys tinkamai suderintos, nesusijungusios, nesulūžusios ar kaip nors kitaip nepažeistos, kas galėtų įtakoti elektros įrankio veikimą. Jei įrankis pažeistas, prieš naudojimą jį pataisykite.** Dauguma nelaimingų atsitikimų įvyksta dėl netinkamai prižiūrimų įrankių.
- **Pjovimo įrankius išlaikykite aštrius ir švarius.** Tinkamai prižiūrimi pjovimo įrankiai su aštriais pjovimo kraštais rečiau stringa ir yra lengviau valdomi.
- **Elektros įrankį, priedus, papildomas dalis ir t. t. naudokite remdamiesi šiomis instrukcijomis, atsizvelgdami į darbo sąlygas ir atliekamus darbus.** Naudojant įrankį kitiems darbams, nei jis yra skirtas, galima sukelti pavojingas situacijas.

Techninė priežiūra

- **Elektros įrankį leiskite tvarkyti tik kvalifikuotam specialistui, naudokite tik identiškas atsargines dalis.** Taip užtikrinsite įrankio saugumą.

Visada vadovaukitės „sveiku protu“

Neįmanoma numatyti visų situacijų, kurios gali iškilti. Visada būkite atidūs ir vadovaukitės sveiku protu. Jei tam tikroje situacijoje pasijutote nesaugiai, nutraukite darbą ir kreipkitės pagalbos į specialistą. Kreipkitės į prekybos atstovą, techninės priežiūros specialistą arba patyrusį pjaustytuvo naudotoją. Nesistenkite atlikti darbo, kuriam nesate pakankamai kvalifikuotas!

Saugos priemonės

Bendra informacija

Niekada nenaudokite įrenginio, jei nelaimės atveju nebūtų kaip iškviešti pagalbą.

Asmens saugos priemonės

Naudodami įrenginį, visada dėvėkite patvirtintas asmens saugos priemones. Asmens saugos priemonės nepašalina sužeidimo rizikos, tačiau nelaimingo atsitikimo atveju mažiau nukentėsite. Paprašykite pardavėjo išrinkti Jums tinkamiausias priemones.



PERSPĖJIMAS! Naudojant pjovimo, šlifavimo, gręžimo, šveitimo ar formavimo įrankius, gali atsirasti dulkių ir garų, kurie išskiria kenksmingas chemines medžiagas. Pasidomėkite medžiagu, su kuriomis dirbsite, sudėtimi, ir naudokite tinkamą respiratorių.



PERSPĖJIMAS! Ilgalais triukšmo poveikis gali nesugrąžinamai pakenkti klausai. Todėl visada naudokite pripažintas apsaugines ausines. Naudojant apsaugines ausines, būkite atidus dėl įspėjamųjų signalų ar garsų. Išjungus variklį, visada nusiimkite apsaugines ausines.



PERSPĖJIMAS! Dirbant su įranga, turinčia judančias dalis, visuomet yra sužalojimo rizika. Siekdami apsaugoti, dirbdami mūvėkite apsaugines pirštines.

Visada dėvėkite:

- Apsauginis šalmas
 - Apsaugines ausines
 - Apsauginiai akiniai arba apsauginis šalmo skydelis
 - Kvėpavimo kaukę
 - Patvarias ir neslidžias pirštines
 - Ne per didelę, patvarią ir patogią, judesių nevaržančią aprangą
 - Aulinius batus su plienine pirštų apsauga ir rantytu padu
- Būkite atsargūs, kadangi judančios dalys gali įtraukti drabužius, ilgus plaukus ir papuošalus.

Kitos saugos priemonės



PERSPĖJIMAS! Dirbantis įrenginys gali kibirkščiuoti ir sukelti gaisrą. Gaisro gesinimo priemonės visada laikykite po ranka.

- Priešgaisrinė įranga
- Po ranka visada turėkite pirmosios pagalbos vaistinėlę.

Maitinimo bloko atsargumo priemonės



PERSPĖJIMAS! Perskaitykite visus saugumo įspėjimus ir instrukcijas. Nesilaikant perspėjimų ir instrukcijų galima sukelti gaisrą, gauti elektros šoką ir (arba) patirti rimtus sužeidimus.

Šiame skyrelyje aprašomos esminės saugaus darbo įrenginiu taisyklės. Pateikta informacija niekada nepakeis tų žinių ir praktinės patirties, kurią turi profesionalas.

- Prieš naudodami įrenginį, atidžiai perskaitykite operatoriaus vadovą ir įsitikinkite, ar viską gerai supratote.
- Atminkite, kad už nelaimingus atsitikimus arba pavojus, kurie gali kilti kitiems žmonėms arba jų turtui, atsako operatorius.
- Visi operatoriai privalo būti išmokyti naudotis mašina. Savininkas už tai atsakingas ir privalo užtikrinti operatorių apmokymus.
- Įrenginys turi būti švarus. Ženkilai ir lipdukai turi būti puikiai įskaitomi.



PERSPĖJIMAS! Netinkamai ar neatsargiai naudojant įrenginį, jis gali sukelti ar mirtinai sužaloti operatorių ar kitus asmenis.

Niekada neleiskite vaikams ar kitiems neapmokytiems įrenginio dirbti asmenims jį naudoti ar techniškai prižiūrėti. Niekuomet niekam neleiskite dirbti įrenginiu prieš tai neįsitikinę, kad jie perskaitė ir suprato operatoriaus vadovą pateiktus nurodymus.

Niekada nedirbkite įrenginiu, jei esate pavargęs, išgėręs alkoholio ar vartojate medikamentus, kurie gali veikti Jūsų regėjimą, nuovoką ar koordinaciją.



PERSPĖJIMAS! Dėl neleistinų konstrukcinių pakeitimų ir (ar) priedų įrenginys gali sukelti ar net mirtinai sužaloti operatorių ar kitus asmenis.

Niekada nebandykite šio įrenginio modifikuoti, kad jis nebeatiktų originalios konstrukcijos, ir nenaudokite, jei jį modifikavo kiti.

Niekada nenaudokite techniškai netvarkingo įrenginio. Reguliariai atlikinėkite patikras ir vykdykite techninės priežiūros nurodymus, pateiktus šiame vadove. Kai kurias techninės priežiūros procedūras gali atlikti tik apmokyti ir kvalifikuoti specialistai, žr. nurodymus skyriuje "Techninė priežiūra".

Visada naudokite originalias atsargines dalis.

Darbo sauga

Sauga darbo vietoje

- Visada patikrinkite ir sužymėkite, kur yra dujų vamzdžiai. Pjovimas šalia vamzdžių visada sukelia pavojų. Pjaudami įsitikinkite, kad neatsiranda kibirkštys, galinčios sukelti sprogimą. Visada išlikite susikaupę ir susitelkę ties užduotimi. Neatsargiai elgiantis galima rimtai susižaloti arba net žūti.
- Įsitikinkite, kad darbo zonoje ir gręžiamoje medžiagoje nėra išvedžiota vamzdžių ar elektros laidų.
- Užtikrinkite, kad darbinėje zonoje nebūtų aktyvių elektros laidų.
- Niekada nepradėkite dirbti pjūklui, neatlaisvinę darbo vietos bei tvirtai neatsistoję.
- Nenaudokite gaminio blogu oru. Pavyzdžiui, esant tirštam rūkui, smarkiai lyjant, pučiant stipriam vėjui, per didelius šalčius ir t. t. Darbas blogomis oro sąlygomis vargina, padidėja rizikos faktoriai, pavyzdžiui, dėl slidaus pagrindo.

Saugumas dirbant su elektra.



PERSPĖJIMAS! Naudojant iš elektros tinklo maitinamus prietaisus, visuomet išlieka elektros šoko pavojus. Venkite nepalankių oro sąlygų, nesilieskite prie elektros laidininkų ir metalinių daiktų. Norėdami išvengti nelaimių, visuomet laikykitės instrukcijoje pateikiamų nurodymų.



PERSPĖJIMAS! Neplaukite įrenginio vandeniu, kadangi vanduo gali patekti į elektros sistemą arba variklį ir pakenkti įrenginiui arba jį užtrumpinti.

- Niekada nenaudokite įrankio bet su juo pateiktą liekamosios srovės grandinės pertraukiklio.
- Įrenginys turi būti jungiamas prie įžeminto lizdo.
- Patikrinkite, ar elektros tinklo srovė atitinka tą, kuri yra nurodyta ant įrenginio lentelės.
- Patikrinkite, ar laidas ir jungiamasis laidas yra sveiki ir geroje būklėje.
- Jungtis turi būti sausa ir pakelta nuo žemės.
- Patikrinkite, ar liekamosios srovės grandinės pertraukiklis nėra pažeistas, neturi matomų defektų, pvz., įskilimų. Įsitikinkite, kad dangtelis saugiai pritvirtintas.
- Įrenginio nenaudokite, jei jo laidas yra pažeistas, jį suremontuoti pristatytie įgaliotoms techninės priežiūros dirbtuvėms.
- Nenaudokite prailgintuvo, kol šis yra suvyniotas, kad išvengtumėte jo perkaitimo.

Asmeninis saugumas

- Niekuoomet dirbant varikliui nepalikite įrenginio be priežiūros.
- Ilgesnių darbo pertraukų metu maitinimo bloką visada išjunkite iš maitinimo lizdo.
- Niekuoomet nedirbkite vieni, netoliese nuolat turi būti kitas žmogus. Turėkite galimybę sulaukti pagalbos tiek surenkant prietaisą, tiek įvykus nelaimingam atsitikimui.
- Žmonės ir gyvūnai gali blaškyti jūsų dėmesį, dėl to galite prarasti įrenginio valdymą. Todėl visuomet dirbkite susikaupę.
- Asmenys, kuriems reikia būti šalia įrenginio, turi užsidėti apsaugines ausines, kadangi pjaunant garso lygis viršyja 85 dB(A).
- Visada pasirinkite tokią darbo padėtį, kad lengvai pasiektumėte avarinį išjungėją. Jeigu vis tiek susidaro pavojinga padėtis, spauskite raudoną maitinimo bloko avarinio išjungimo mygtuką ar stabdymo mygtuką ant nuotolinio valdymo pulto.

Naudojimas ir priežiūra

Šis įrenginys skirtas naudoti tik su numatytais Husqvarna įrankiais. Naudoti galima tik pagal paskirtį.

- Įrenginys skirtas naudoti patyrusiems naudotojams pramonėje.
- Patikrą ir/ arba priežiūrą atlikite išjungę variklį, o kištuką ištraukę iš lizdo.
- Pastatykite maitinimo bloką darbo vietoje ant tvirto paviršiaus ir pasirūpinkite, kad ant jo negalėtų patekti vandens pūslų. Visada prieš perkeldami maitinimo bloką ištraukite kištuką.
- Būkite atsargūs, kai keliate įrangą. Jūs dirbate su sunkia įranga, kuri didina prispaudimo sužalojimų riziką.
- Niekada neištraukite maitinimo kabelio iš elektros lizdo, prieš tai neišjungę maitinimo bloko ir nepalaukę, kol variklis pilnai sustos.
- Patikrinkite, kad visos movos, sujungimai ir kabeliai būtų napažeisti ir švarūs.
- Prieš pradėdami naudoti įrenginį, perskaitykite prijungto įrankio naudojimo instrukciją.

Gabenimas ir laikymas

- Prieš perkeldami įrangą, visuomet prieš tai išjunkite ją iš elektros maitinimo šaltinio (ištraukite laidą iš elektros lizdo).
- Norėdami išvengti įrangos pažeidimų ir nelaimingų atsitikimų, gabendami įrangą pritvirtinkite. Jeigu maitinimo bloką įsigijote kartu su WS220 modelio sieninio pjūklų įranga, galite jį laikyti tam skirtoje vietoje papildomame vežimėlyje.
- Įrangą laikykite rakinamoje patalpoje, kad prie jos negalėtų prieiti vaikai ir pašaliniai asmenys.
- Įrenginį ir jo priedus laikykite sausoje ir šalčiui nepralaidžioje patalpoje.
- Įrenginį naudoti ne žemesnėje kaip $-30\text{ }^{\circ}\text{C}$ ir ne aukštesnėje kaip $50\text{ }^{\circ}\text{C}$ temperatūroje ir saugoti nuo tiesioginių saulės spindulių.

MENIU SISTEMA

Maitinimo bloko meniu sistema

Bendra informacija

Naudotojo vadove meniu tekstai pateikti anglų kalba, tačiau įrenginio ekrane jie rodomi jūsų pasirinkta kalba.

Daugiau informacijos apie FreeRTOS™ rasite svetainėje www.freertos.org.

Prie PP220 modelio maitinimo bloko prijungus K6500 arba DM650 modelio įrankį, naudojamas maitinimo bloko ekranas.

Kai veikia K6500, maitinimo bloke ekranas bus išjungtas.

Prie PP220 modelio maitinimo bloko prijungus WS220 modelio įrankį, naudojamas nuotolinio valdymo pulto ekranas. Atitinkamai, maitinimo bloko ekranas išjungiamas.

Mygtukai su rodyklėmis (2) naudojami peržvelgti meniu, o „OK“ mygtukas (1) – patvirtinti pasirinkimą. „Grįžimo“ mygtuku (3) grįžtate į praeitą meniu pasirinkimą.

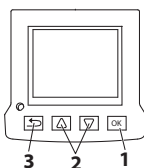

Pirmasis paleidimas

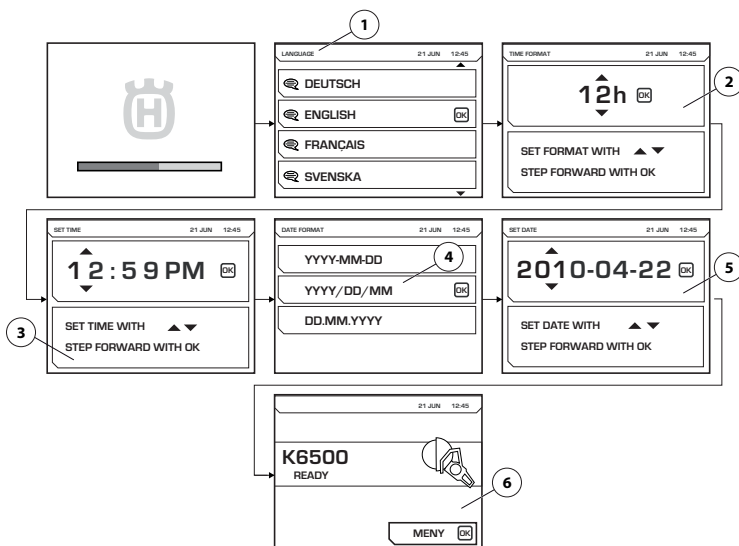

Pirmą kartą paleidžiant maitinimo bloką reikia nustatyti:

- LANGUAGE (1) Pasirinkite pageidaujama ekrano kalbą.
- TIME FORMAT (2) Pasirinkite pageidaujama laiko rodymo formatą.
- SET TIME (3) Nustatykite einamąjį laiką.
- DATE FORMAT (4) Pasirinkite pageidaujama datos rodymo formatą.
- SET DATE (5) Nustatykite einamąjį datą.

Atlikus šiuos nustatymus, pagrindiniame ekrane pateikiama informacija apie prijungtą įrankį (6). Atkreipkite dėmesį, kad paveiksle pateiktas tik pavyzdys.

MENIU SISTEMA

Menui struktūra

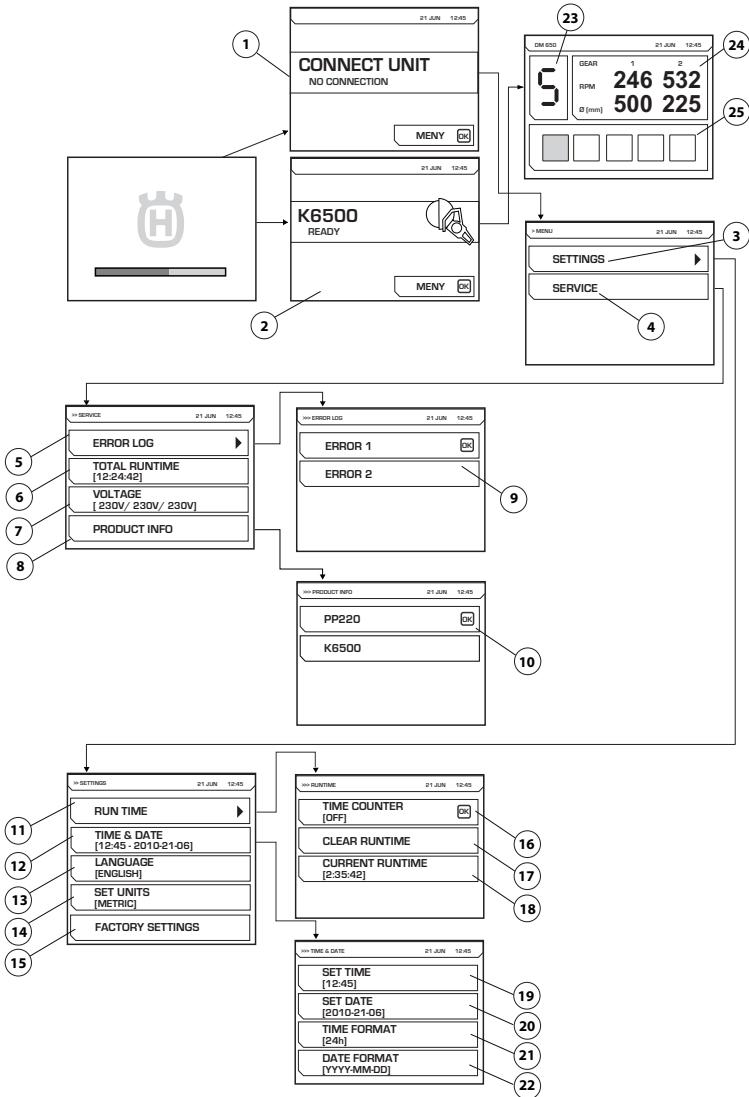

Kitame puslapyje pateikti kiekvieno meniu paaiškinimai.

MENIU SISTEMA

Meniu sistemos paaiškinimas

CONNECT UNIT (1)

Šis užrašas rodomas tuomet, kai maitinimo blokas neprijungtas prie jokio įrenginio. Prijunkite numatytą įrenginį. Prijungus numatytą įrankį ekrane pasirodo paleidimo paveikslėlis (2). Paspauskite meniu pasirinkimo mygtuką ir atidarysite nustatymų (3) bei techninės priežiūros (4) meniu.

(1) paveikslėlis rodomas, jeigu prie maitinimo bloko prijungtas WS220 modelio įrankis, bet neprijungtas jo nuotolinio valdymo pultas.

Elektroninė pavara

Naudojant DM650 bus parodytas paveikslas, kuriame rodoma pasirinkta elektroninė pavara (23), 1 ir 2 mechaninės pavaros dabartiniai aps./min ir rekomenduojamas šių pavarų skylės skersmuo (24). Taip pat bus rodoma dabartinė grąžto tiektuvo aprova (25).

SETTINGS (4)

„Nustatymų“ meniu sudarytas iš dviejų submeniu, kurie savo ruožtu skirstosi į detalesnius meniu.

RUN TIME (11)

Veikimo laikas

TIME COUNTER (16)

Įjungus pradeda veikti laikmatis, matuojantis įrankio veikimo laiką.

CLEAR RUNTIME (17)

Naudojama atstatyti laikmatį į pradinę padėtį.

CURRENT RUN TIME (18)

Dabartinis darbo valandų skaičius.

TIME AND DATE (12)

Nustatyti laiką ir datą.

SET TIME (19)

Nustatykite einamąjį laiką.

SET DATE (20)

Nustatykite einamąją datą.

TIME FORMAT (21)

Pasirinkite pageidaujamą laiko rodymo formatą. Pasirinkite vieną iš dviejų variantų:

- 12 h
- 24 h

DATE FORMAT (22)

Pasirinkite pageidaujamą datos rodymo formatą. Pasirinkite vieną iš dviejų variantų:

- YYYY-MM-DD
- YYYY/DD/MM
- DD/MM/YYYY

LANGUAGE (13)

Pasirinkite pageidaujamą ekrano kalbą.

FACTORY SETTINGS (15)

Gamyklinių nustatymų atkūrimas:

TECHNINĖ PRIEŽIŪRA (4)

SERVICE (techninė priežiūra).

ERROR LOG (5)

Gedimų sąrašas (9).

TOTAL RUNTIME (6)

Rodoma bendra įrenginio veikimo trukmė.

VOLTAGE (7)

Prijungta įvesties įtampa įrenginiui.

PRODUCT INFO (8)

Rodoma informacija apie maitinimo bloką ir prijungtą įrankį (10).

MENIU SISTEMA

Nuotolinio valdymo pultas

Bendra informacija

Jeigu maitinimo blokas naudojamas kartu su WS220 modelio įrankiu, prie maitinimo bloko reikia prijungti nuotolinio valdymo pultą, kuriuo būtų galima valdyti sieninį pjūklą. Nuotolinio valdymo pultas pridodamas įsigyjant sieninio pjūklo įrangą. Jį reikia laikyti sandėliavimo dėžėje kartu su kitais sieninio pjūklo priedais.

Sieninis pjūklas valdomas nuotolinio valdymo pultu, belaidžiu radijo ryšiu tarp nuotolinio valdymo pulto ir maitinimo bloko arba sujungus nuotolinio valdymo pultą ir maitinimo bloką CAN laidu.

Pirmą kartą nuotolinio valdymo pultą reikia naudoti kartu su maitinimo bloku, nes juos reikia susieti, kad veiktų radijo ryšys. Jeigu maitinimo bloką įsigijote kartu su sieninio pjūklo įranga, gali būti, kad tai jau buvo atlikta. Neatlikus siejimo, nuotolinio valdymo pultui nepavyks prisijungti prie maitinimo bloko radijo ryšiu ir ekrane bus rodoma, kad jis ieško maitinimo bloką, prie kurių galėtų prisijungti, tačiau nesėkmingai. Tačiau prieš tikrindami, ar atliktas siejimas, įsitikinkite, kad maitinimo blokas suaktyvintas, kad prijungtas maitinimo laidas ir kad nenuspaustas avarinio stabdymo mygtukas.

Nurodymai, kaip nuotolinio valdymo pultą susieti su maitinimo bloku, pateikiami tolesniame skyriuje Programinės įrangos nuostatos, nuotolinis valdymas“.

Programinės įrangos nuostatos, nuotolinis valdymas

Nuotolinio valdymo pulto susiejimas su maitinimo bloku

Kad tarp nuotolinio valdymo pulto ir maitinimo bloko veiktų radijo ryšys, atitinkamą nuotolinio valdymo pultą reikia susieti su atitinkamu maitinimo bloku.

Tai saugos priemonė, užtikrinanti, kad maitinimo bloką būtų galima valdyti tik vienu nuotolinio valdymo pultu. Radijo ryšys neveiks, kol nebus imtasi šios saugos priemonės.

Jeigu papildomas nuotolinio valdymo pultas yra pakeičiamas kitu arba jeigu reikia pakaitomis naudoti du nuotolinio valdymo pultus dviem maitinimo blokams, nuotolinį valdymo pultą reikia iš naujo susieti su maitinimo bloku.

- Prijunkite nuotolinio valdymo pultą pridėdamu CAN laidu. Priveržkite laido jungties varžtus ranka.

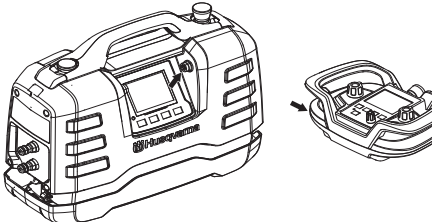

- Palaukite, kol nuotolinis valdymo pultas bus visiškai įkrautas ir įsižiebs pradžios ekranas.

- Norėdami atverti meniu, paspauskite mygtuką OK (gerai).

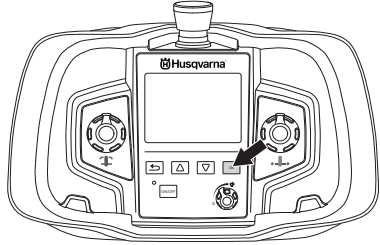

- Eikite įSETTINGS (nuostatos). Atitinkamos nuostatos ieškokite rodyklių klavišais; radę paspauskite mygtuką OK (gerai).

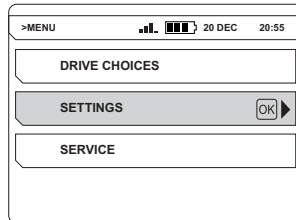

- Eikite įPAIR RADIO (susieti radijo ryšiu). Atitinkamos nuostatos ieškokite rodyklių klavišais; radę paspauskite mygtuką OK (gerai).

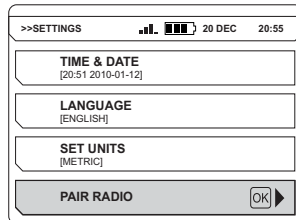

Ekrane rodomas pranešimas apie tai, ar siejimas atliktas sėkmingai. Nepavykus atlikti siejimo, bandykite dar kartą.

Nurodymai, kaip valdyti sieninį pjūklą nuotolinio valdymo pultu, pateikiami sieninio pjūklo naudojimo instrukcijoje.

Suaktyvinus nuotolinio valdymo pultą, maitinimo bloko ekranas išjungiamas.

DĖMESIO! PP220 modelio nuotolinio valdymo pultas yra suderinamas su PP480 HF ir PP440 HF modelio maitinimo blokais. Nuotolinio valdymo pulto meniu sistemoje yra ir submeniu, kurie netaikomi PP220 modelio įrankiui.

MENIU SISTEMA

Nuotolinio valdymo pulto meniu sistema

Mygtukai su rodyklėmis (2) naudojami peržvelgti meniu, o „OK“ mygtukas (1) – patvirtinti pasirinkimą. „Grįžimo“ mygtuku (3) grįžtate į praeitą meniu pasirinkimą.

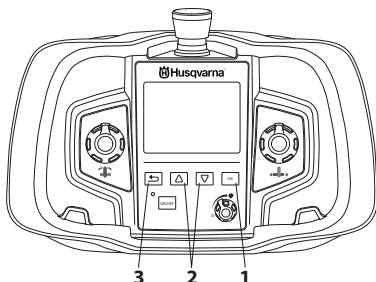

Nuotolinio valdymo pulto meniu sistemą galima pasiekti paspaudus mygtuką OK (gerai).

Meniu sistemą sudaro šie submeniu:

- DRIVE CHOICES (galimos pavaros);
- SETTINGS (nuostatos);
- SERVICE (techninė priežiūra).

Techninės priežiūros meniu apsaugotas slaptažodžiu. Pasiekti šio meniu nuostatas gali tik techninės priežiūros specialistai, norėdami atlikti atitinkamus techninės priežiūros darbus.

Meniu struktūra

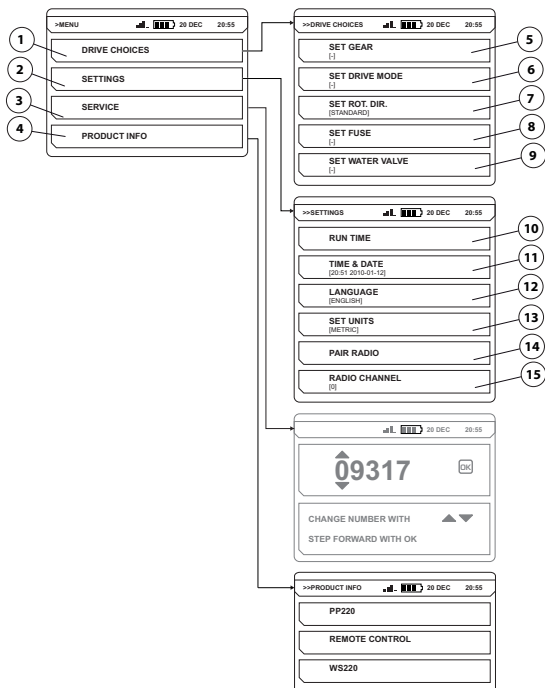

Kitame puslapyje pateikti kiekvieno meniu paaiškinimai.

MENIU SISTEMA

Meniu sistemos paaiškinimas

DRIVE CHOICES (1)

DRIVE CHOICES (galimos pavaros);

SET GEAR (5)

SELECT GEAR (pasirinkti pavarą)

Netaikoma PP220 modelio įrankiui.

SET DRIVE MODE (6)

SELECT RUN POSITION (pasirinkti darbo padėtį)

Netaikoma PP220 modelio įrankiui.

SET ROT. DIR. (7)

Pasirinkite reikiamą sukimosi kryptį.

Sukimosi kryptį galima pakeisti tik tada, kai ašmenys / laidas nejuda. Pasirinkite vieną iš dviejų variantų:

- STANDARD (įprastai);
- REVERSE (priešinga kryptimi).

SET FUSE (8)

SET FUSE (nustatyti saugiklį)

Netaikoma PP220 modelio įrankiui.

SET WATER VALVE (9)

Skirta vandens vožtuvui reguliuoti.

Netaikoma PP220 modelio įrankiui.

SETTINGS (2)

SETTINGS (nuostatos);

RUN TIME (10)

RUN TIME (darbo trukmė)

TIME COUNTER (10)

Suaktyvinus šią parinktį, laikmatis pradeda skaičiuoti, kiek laiko sukasi ašmenys / laidas ir kiek laiko suaktyvintas bent vienas padavimo įtaisas.

CLEAR RUN TIME

Naudojama atstatyti laikmatį į pradinę padėtį.

TIME AND DATE (11)

Nustatyti laiką ir datą.

SET TIME

Nustatykite einamąjį laiką.

SET DATE

Nustatykite einamąją datą.

TIME FORMAT

Pasirinkite pageidaujimą laiko rodyimo formatą. Pasirinkite vieną iš dviejų variantų:

- 12 h
- 24 h

DATE FORMAT

Pasirinkite pageidaujimą datos rodyimo formatą. Pasirinkite vieną iš dviejų variantų:

- YYYY-MM-DD
- YYYY/DD/MM
- DD/MM/YYYY

LANGUAGE (12)

Pasirinkite pageidaujimą ekrano kalbą.

SET UNITS (13)

Pasirinkite reikiamus vienetus. Pasirinkite vieną iš dviejų variantų:

- AMERICAN (amerikietiška sistema);
- METRIC (metrinė sistema).

PAIR RADIO (14)

Susiekite nuotolinio valdymo pultą su įrenginiu.

RADIO CHANNEL (15)

RADIO CHANNEL (radijo kanalas)

Jeigu ryšys trūkinėja arba visai dingsta, naudotojas turi pakeisti radijo kanalą.

Nuotolinio valdymo pultą prie įrenginio reikia prijungti CAN laidu.

Pasirinkite reikiamą radijo kanalą. Pasirinkite vieną iš dviejų variantų:

- 0 (2.410 GHz)
- 1 (2.415 GHz)
- ...
- 11 (2.465 GHz)

PRODUCT INFO (4)

Rodoma informacija apie maitinimo bloką ir prijungtą įrankį.

Akumulatorius

Baterija yra ličio jonų. Įkrautą bateriją galima naudoti 8–10 valandų. Dėl pernelyg didelio šaltio baterijos našumas ir veikimo trukmė sumažėja. Veikimo trukmei įtakos turi ir tai, kiek laiko įjungtas ekranas.

Šiam gaminiui naudokite tik originalias baterijas. Dėl išsamesnės informacijos kreipkitės į savo prekybos atstovą.

Senos baterijos negalima išmesti su buitineis šiukšlėmis! Atiduokite ją artimiausiam techninės priežiūros atstovui arba palikite surinkimo punkte.

Baterijos įdėjimas ir išėmimas

- Įdėkite arba išimkite bateriją.

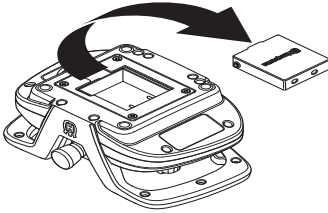

Įkraukite akumuliatorių.

Prieš naudojant nuotolinio valdymo pultą pirmą kartą, bateriją reikia įkrauti.

Kaip įkrauti bateriją naudojant įkroviklį



Įkrauti plokščią bateriją trunka apie 2–3 valandas. Pradėjus krauti bateriją įsižiebia oranžinės spalvos lemputė; visiškai įkrovus bateriją įsižiebia žalios spalvos lemputė. Visiškai įkrovus bateriją iš įkroviklio į bateriją palaikomoji srovė tiekama tol, kol jis neatjungiamas.

Laikykite įkroviklį sausoje vietoje ir apsaugokite nuo temperatūros svyravimų.

Kaip įkrauti bateriją naudojant CAN laidą

Naudojant CAN laidą, baterija įkraunama lėčiau negu naudojant įkroviklį. Kol baterija kraunama, nuotolinio valdymo pultas veikia kaip įprasta.

JUNGIMAS IR IŠJUNGIMAS

Prieš užvedant variklį



PERSPĖJIMAS! Prieš naudodami įrenginį, atidžiai perskaitykite operatoriaus vadovą ir įsitikinkite, ar viską gerai supratote.

Dėvėkite asmens saugos priemones. Žr. poskyrį "Asmens saugos priemonės".

Stebėkite, kad pašaliniai asmenys nepatektų į darbo zoną, nes atsiras sunkių sužeidimų pavojus.

Patikrinkite, ar įrenginys teisingai sumontuotas ir nepažeistas. Žr. nurodymus skyriuje „Montavimas ir reguliavimas“.

- Atlikite kasdienę techninę priežiūrą. Žr. nurodymus skyriuje "Techninė priežiūra".
- Maitinimo šaltinio prijungimas
- Aušinimo vandens padavimas

Žr. nurodymus skyriuje „Montavimas ir reguliavimas“.

Benzinu ar dyzelinu varomas generatorius gali būti naudojamas kaip energijos šaltinis, jei jis yra pakankamai galingas. Žr. tipinio generatoriaus naudojimo atvejus techniniuose duomenyse.

DĖMESIO! Generatorius turi būti įžemintas, kad būtų apsaugotas maitinimo bloko veikimas.

DĖMESIO! Generatorius, kuris kartais generuoja įvesties įtampą, neatitinkančią techniniuose duomenyse nurodyto įtampos diapazono, gali pakenkti maitinimo blokui.

Užvedimas

- Vandens tiekimas į maitinimo bloką
- Pasukdami pagal laikrodžio rodyklę patikrinkite, ar nenuspaustas maitinimo bloko avarinio stabdymo mygtukas ir nuotolinio valdymo pulto stabdymo mygtukas.

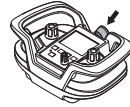
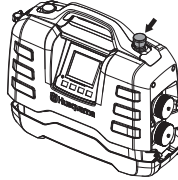

- Prijungtas įrenginys įsijungia ir tai rodo informacija ekrane.

Vykdykite prijungto įrankio naudotojo vadove pateiktus nurodymus.

Išjungimas

Vykdykite prijungto įrankio naudotojo vadove pateiktus nurodymus.

- Nuspauskite maitinimo bloko avarinio stabdymo mygtuką.
- Nutraukite vandens tiekimą į maitinimo bloką.

Bendra informacija



PERSPĖJIMAS! Naudotojas gali atlikti tik šiame operatoriaus vadove aprašytus techninės priežiūros darbus. Sudėtingesnius darbus būtina vykdyti įgaliotose techninės priežiūros dirbtuvėse.

Įrenginio tinkamai techniškai neprižiūrint ir profesionaliai neatliekant remonto darbų, gali sutrumpėti jo eksploatacijos trukmė ir padidėti nelaimingų atsitikimų pavojus. Dėl papildomos informacijos, kreipkitės į artimiausias techninės priežiūros dirbtuves.

Kiekvieną dieną

- Patikrinkite, kad mašinos apsauginė įranga nebūtų pažeista. Žr. nurodymus skyriuje „Įrenginio saugos įranga“.
- Patikrinkite, ar laidas ir jungiamasis laidas yra sveiki ir geroje būklėje.
- Pabaigę darbą visada nuvalykite visą įrangą. Valykite tvirtu rankiniu šepetiu arba dideliu dažymo šepetiu.
- Prižiūrėkite jungtis ir kontaktus, kad jie būtų švarūs. Valykite šluoste ar šepetuku.

DĖMESIO! Nenaudokite aukšto slėgio srovės žoliapjovei plauti. Aukšto slėgio vandens srovė gali pažeisti tarpiklius, o į vidų patekęs vanduo ir purvas gali sugadinti įrenginį.

Techninė priežiūra



PERSPĖJIMAS! Visus remonto darbus gali atlikti tik įgalioti meistrai. Taip daroma tam, kad nenukentėtų prietaiso naudotojai.

TECHNINĖ PRIEŽIŪRA

Gedimų pranešimai

Bet kokio gedimo atveju ekrane pasirodo gedimo pranešimas (1) ir gedimo kodas (2). Atkreipkite dėmesį, kad paveiksle pateiktas tik pavyzdys.

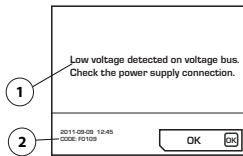

Priemonės gedimų pranešimams patvirtinti:

- Ekrane paspauskite Gerai" arba įjunkite akceleratoriaus gaiduką ant prijungto įrenginio. Nereikia imtis jokių kitų veiksmų, jei gedimo pranešimas yra ištrinamas.

Jei sistema pakimba ir negalima atlikti patvirtinimo: Ištraukite jungtį iš žeminto elektros lizdo ir vėl prijunkite prie maitinimo šaltinio. Žr. nurodymus skyriuje „Montavimas ir reguliavimas“.

Jei gedimas pasikartoja, vadovaukitės triukšų šalinimo vadove pateiktomis instrukcijomis arba susisiekite su įgaliotu atstovu.

Maitinimo bloko programinę įrangą galima atnaujinti. Dėl papildomos informacijos kreipkitės į savo techninės priežiūros atstovą.

Gedimų paieška

Klaidų pranešimai pateikiami jūsų gaminyje pasirinkta arba anglų kalba.

Gedimo kodas	Gedimų pranešimai	Priežastis	Veiksmai
F0101	Over current detected	Veikiančio įrankio srovė per aukštą	Jeigu gedimo pašalinti nepavyksta, kreipkitės į savo techninės priežiūros specialistus.
F0103	Fault detected in hardware	Aparatinės įrangos gedimas	Jeigu gedimo pašalinti nepavyksta, kreipkitės į savo techninės priežiūros specialistus.
F0104	Error detected on the voltage bus	Įrankio įtampos sutrikimas	Patikrinkite maitinimo įvadą
F0105	High voltage detected on voltage bus. Check the power supply connection.	Per staigiai stabdoma	Jeigu gedimo pašalinti nepavyksta, kreipkitės į savo techninės priežiūros specialistus.
F0106	Temperature in the IGBT module too high	Perkaitęs maitinimo blokas	Padidinkite aušinimo vandens srovę. Būtinai naudokite švarų vandenį, kad neužsikimštų vandens kanalai. Techninės vandens srauto, temperatūros ir slėgio specifikacijos pateikiamos techninių duomenų lape.
F0107	Emergency stop switch pressed	Įspausstas avarinis išjungėjas.	Atstatyti avarinio išjungėjo mygtuką į pradinę padėtį
FXX08*	High motor temperature detected	Įrankio variklio temperatūra per aukštą	Padidinkite aušinimo vandens srovę. Būtinai naudokite švarų vandenį, kad neužsikimštų vandens kanalai. Techninės vandens srauto, temperatūros ir slėgio specifikacijos pateikiamos techninių duomenų lape.
F0109	Low voltage detected on voltage bus. Check the power supply connection	Vidinis maitinimo bloko gedimas	Patikrinkite įvado įtampą arba kreipkitės į specialistus
F0110	Cooling fan fault detected. Check the cooling fan	Blogai veikia ventilatorius	Patikrinkite ventilatorių ir pakeiskite, jei reikia
F0111	The clock has stopped, please correct it if necessary	Laikrodis sustojo	Norint pakeisti bateriją, kreipkitės į specialistus
F0112	Low input voltage detected	Tiekiami įtampa per žema	Patikrinkite vadovę, kokia turi būti minimali tiekimo įtampa
F0113	High input voltage detected	Tiekiami įtampa per aukštą	Patikrinkite vadovę, kokia turi būti maksimali įvado įtampa
FXX14*	Tool temperature sensor error detected	Gedimas arba trumpasis jungimas temperatūros jutiklyje	Kreipkitės į jus aptarnaujantį atstovą.
F0215	Travel motor has stopped	Jis atsitreknė į bėgelio stabdiklį	Uvualykite sieninio pjūklo bėgelį ir patikrinkite, ar sieninis pjūklas ir bėgelis gerai pritvirtinti.
		Ant bėgello yra nešvarumų. Įstrigo ašmenys.	Jeigu gedimo pašalinti nepavyksta, kreipkitės į savo techninės priežiūros specialistus.
F0216	Depth motor has stopped	Įstrigo ašmenys.	Patikrinkite, ar sieninis pjūklas ir bėgelis gerai pritvirtinti. Jeigu gedimo pašalinti nepavyksta, kreipkitės į savo techninės priežiūros specialistus.
F0117	Fault detected in hardware	Aparatinės įrangos gedimas	Jeigu gedimo pašalinti nepavyksta, kreipkitės į savo techninės priežiūros specialistus.
F0118	Fault detected in hardware	Aparatinės įrangos gedimas	Jeigu gedimo pašalinti nepavyksta, kreipkitės į savo techninės priežiūros specialistus.
F0119	Temperature in the PP too high	Perkaitęs maitinimo blokas	Padidinkite aušinimo vandens srovę. Būtinai naudokite švarų vandenį, kad neužsikimštų vandens kanalai. Techninės vandens srauto, temperatūros ir slėgio specifikacijos pateikiamos techninių duomenų lape.

* XX skirtingi numeriai, priklausomai nuo įrenginio, kuris yra prijungtas prie maitinimo bloko.

TECHNINIAI DUOMENYS

Techniniai duomenys

Variklis	PP220
Maks. galia, kW	6,5
3-jų fazių nominali srovė esant 400 V, A	12
1-os fazės nominali srovė, A	16
3-jų fazių įtampa, V	200–480
1-os fazės įtampa, V	220–240
Elektros įvadas	
3-jų fazių	L1+L2+L3+N+PE/L1+L2+L3+PE
Vienfazis	L+N+PE
Efektų generatorius (min., kVA)	
400V, 16A	12
Svoris, kg	
Maitinimo blokas	10,8
Aušinimas vandeniui	
Maksimalus vandens slėgis, barai	7
Aušinimo vandens srovė (min., l/min.)	3,5
Didžiausia leistina aušinimo vandens temperatūra, kai srautas lygus 3,5 l/min. (°C)	25
Valdymo sistema	
Valdymo tipas	Nuotolinio valdymo pultas
Signalų perdavimas	Belaidis arba laidinis

Matmenys

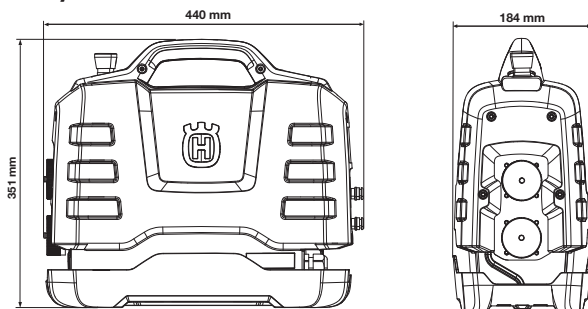

Tipinio generatoriaus naudojimo atvejai

	PP220, galios išvestis	Generatoriaus išvesties įtampa (V)	Minimali rekomenduojama generatoriaus išvestis (kVA)
3-jų fazių	Visa galia	3x400, 3x416, 3x440, 3x480	10
	Sumažinta galia	3x208, 3x220, 3x240	
Vienfazis	Sumažinta galia	220–240	5

Rekomenduojami laidų matmenys

DĖMESIO! Geras variklio veikimas priklauso nuo tinkamos įtampos. Ilgintuvai, jei jie yra per ilgi ir / arba jei jų matmenys yra per maži, sumažina variklio galią esant apkrovai, dėl to sumažėja produktyvumas arba sutrinka veikimas.

TECHINIAI DUOMENYS

EB atitikties patvirtinimas

(galioja tik Europoje)

Bendrovė **Husqvarna AB**, SE-561 82 Huskvarna, Švedija, tel. +46-36-146500, savo atsakomybe patvirtina, kad **Husqvarna PP220 modelio** įrankiai, išleisti 2014-aisiais metais (metai yra aiškiai nurodyti ant plokštelių, kurioje įvardytas tipas ir serijos numeris), atitinka šių TARYBOS DIREKTYVŲ reikalavimus:

- 2006 m. gegužės 17 g. direktyva **2006/42/EB** "dėl mašinų".
- 2004 m. gruodžio 15 d. direktyva **2004/108/EB** "dėl elektromagnetinio suderinamumo".
- 2006 m. gruodžio 12 d., „Dėl elektros įrangos“ – **2006/95/EC**.
- 1999 m. kovo 9 d. Direktyvos **1999/5/EB** dėl radijo įrenginių ir telekomunikacijų galinių įrenginių;
- 2011 m. birželio 8 d. „dėl kai kurių pavojingų medžiagų apribojimo“ **2011/65/EB**

Taikyti šie standartai:

EN ISO 12100:2010, EN 55014-1:2006, EN 55014-2/A1:2001, EN 61000-3-2:2006, EN 61000-3-3:2008, EN 60745-1:2009.

2015 m. balandžio 12 d., Geteborgas



Helena Grubb

Viceprezidentas, Statybos įrangos skyrius Husqvarna AB

(Igaliotas Husqvarna AB atstovas ir atsakingas už techninę dokumentaciją.)

ПОЯСНЕНИЕ СИМВОЛОВ

Условные обозначения на машине

ПРЕДУПРЕЖДЕНИЕ! При неправильном или небрежном использовании машина может быть опасным инструментом, который может причинить серьезные повреждения или травму со смертельным исходом для пользователя или для других.

Прежде чем приступить к работе с машиной, внимательно прочитайте инструкцию и убедитесь, что Вам все понятно.

Всегда используйте:

- Специальный защитный шлем
- Специальные шумозащитные наушники
- Защитные очки или маску

Проверка и/или обслуживание должны выполняться при выключенном двигателе, штепсель при этом должен быть вынут из разъема.

Данное изделие отвечает требованиям соответствующих директив ЕС.

Обозначения, касающиеся охраны окружающей среды. Символы на изделии либо на упаковке обозначают, что данное изделие не должно утилизироваться в качестве бытовых отходов. Вместо этого должно быть передано в соответствующий пункт для переработки электрического и электронного оборудования.

Обеспечив соответствующую утилизацию данного изделия, вы можете предотвратить потенциально негативное влияние на окружающую среду и здоровье людей, которое иначе могло быть следствием неправильной утилизации данного изделия.

Более подробную информацию о переработке данного изделия получите в Городском управлении, у службы, обеспечивающей переработку бытовых отходов либо в магазине, где Вы приобрели изделие.

Другие символы/наклейки на машине относятся к специальным требованиям сертификации на определенных рынках.



Пояснение к уровням предупреждений

Существует три уровня предупреждений.

ПРЕДУПРЕЖДЕНИЕ!



ПРЕДУПРЕЖДЕНИЕ! Используется, когда несоблюдение инструкций руководства может создать угрозу причинения серьезных травм или смерти оператора или повреждения находящегося рядом имущества.

Обратите внимание!



Обратите внимание! Используется, когда несоблюдение инструкций руководства может создать угрозу причинения травм оператору или повреждения находящегося рядом имущества.

ЗАМЕЧАНИЕ!

ЗАМЕЧАНИЕ! Используется, когда несоблюдение инструкций руководства может создать угрозу повреждения материалов или машины.

СОДЕРЖАНИЕ

Содержание

ПОЯСНЕНИЕ СИМВОЛОВ	
Условные обозначения на машине	68
Пояснение к уровням предупреждений	68
СОДЕРЖАНИЕ	
Содержание	69
ПРЕЗЕНТАЦИЯ	
Уважаемый покупатель!	70
Конструкция и функции	70
RP220	70
ЧТО ЕСТЬ ЧТО?	
Что есть что в блоке питания?	71
СРЕДСТВА ЗАЩИТЫ МАШИНЫ	
Общие сведения	72
СБОРКА И НАСТРОЙКИ	
Подключение блока питания	73
Подключение блоков	73
Подсоединение водяного охлаждения	73
Подключение источника питания	73
Тип установки	74
ЭКСПЛУАТАЦИЯ	
Общие меры безопасности	75
Защитное оборудование	76
Меры безопасности для силовой станции	77
Техника безопасности	77
Транспортировка и хранение	78
СИСТЕМА МЕНЮ	
Система меню блока питания	79
Обзор меню.	80
Разъяснение системы меню	81
СИСТЕМА МЕНЮ	
Пульт дистанционного управления	82
Настройки ПО, пульт дистанционного управления	82
Система меню пульта дистанционного управления	84
Обзор меню.	84
Разъяснение системы меню	85
Аккумулятор	86
ЗАПУСК И ОСТАНОВКА	
Перед началом работы	87
Запуск	87
Остановка	87
ТЕХНИЧЕСКОЕ ОБСЛУЖИВАНИЕ	
Общие сведения	88
Ежедневное обслуживание	88
Обслуживание	88
Сообщения об ошибках	88

ТЕХНИЧЕСКИЕ ДАННЫЕ

Технические данные	90
Рекомендованные размеры кабеля	90
ДЕКЛАРАЦИЯ СООТВЕТСТВИЯ ЕС	91

ПРЕЗЕНТАЦИЯ

Уважаемый покупатель!

Спасибо за то, что Вы выбрали продукцию Husqvarna!

Надеемся, что Вы останетесь довольны Вашей машиной, и что она будет Вашим спутником на долгое время. Приобретение какого-либо из наших изделий дает право на профессиональную помощь по его ремонту и обслуживанию. Если машина приобретена не в одном из наших специализированных магазинов, узнайте адрес ближайшей сервисной мастерской.

Надеемся, что это руководство по эксплуатации окажется полезным. Проверьте, чтобы оно всегда было поблизости на рабочем месте. Выполняя требования инструкции (пользование, сервис, обслуживание и т.д.), Вы значительно продлите срок службы машины и поднимите ее вторичную стоимость. Когда Вы будете продавать Вашу машину, не забудьте передать инструкцию новому владельцу.

Более 300 лет инновационных разработок

Компания Husqvarna AB была основана в Швеции в 1689 году, когда король Карл XI постановил создать фабрику по изготовлению мушкетов. Уже в то время был заложен фундамент инженерного мастерства, послуживший основой для разработки некоторых из лучших в мире изделий в таких областях, как охотничье оружие, велосипеды, мотоциклы, бытовые приборы, швейные машины и товары для использования вне помещений.

Husqvarna - мировой лидер в области силовых приборов для использования вне помещений - в лесном хозяйстве, организации парков, для ухода за газонами и садами, а также режущего оборудования и алмазных инструментов для строительства и обработки камней.

Ответственность владельца

Ответственность за наличие у оператора достаточного объема знаний и навыков по технике безопасности при работе с машиной возлагается на владельца машины или работодателя. Руководителям и операторам необходимо прочитать настоящее Руководство оператора и понять его содержание. Они должны ознакомиться с:

- инструкциями по технике безопасности при работе с машиной;
- сферами применения и ограничениями для машины;
- порядком эксплуатации и технического обслуживания машины.

Использование данной машины может регулироваться внутренним законодательством. Перед пуском машины ознакомьтесь с правовыми актами, которые действуют на месте проведения работ.

Право, сохраняющееся за производителем

После публикации данного руководства компания Husqvarna может выпустить дополнительную информацию по безопасной эксплуатации данного изделия. Соблюдение безопасных методов эксплуатации является ответственностью владельца.

Husqvarna AB постоянно работает над разработкой своих изделий и поэтому оставляет за собой право на внесение изменений в форму и внешний вид без предварительных предупреждений.

Для получения информации и консультаций свяжитесь с нами через веб-сайт: www.husqvarna.com

Конструкция и функции

Данный продукт включен в ассортимент высокочастотного силового оборудования для резки, сверления и пиления стен. Он предназначен для резания твердых материалов, например, камня или армированного бетона. Запрещается использовать эту машину для работ, не описанных в данном руководстве.

Продукцию компании Husqvarna отличают высокие эксплуатационные характеристики, надежность, применение инновационных технологий, современные технические решения и экологичность. Для безопасной эксплуатации машины оператор должен внимательно прочитать данное руководство. Если вам требуется дополнительная информация, обратитесь к местному дилеру или в компанию Husqvarna.

Ниже описаны некоторые уникальные свойства приобретенного вами изделия.

PP220

Блок питания предназначен для приведения в действие соответствующих инструментов Husqvarna с высокочастотным двигателем.

- Устройство выдает высокую выходную мощность и может использоваться как трехфазный, так и однофазный вход, что делает его универсальным и практичным.
- Оператор может легко внести коррективы и отслеживать информацию о системе с помощью цифрового дисплея на устройстве.
- Беспроводной пульт дистанционного управления используется для управления стенорезной машиной; пульт дистанционного управления поставляется только в случае приобретения стенорезного оборудования WS220.
- Пульт дистанционного управления предоставляет оператору свободу действий и полный обзор при выполнении работ. Пульт прост в управлении даже при использовании перчаток. Изменение настроек и операции выполняются с помощью нескольких кнопок. Пульт дистанционного управления оснащен 3,5-дюймовым цветным цифровым дисплеем.
- Легкая, компактная и эргономичная конструкция облегчает транспортировку устройства.
- Блок оснащен водяным охлаждением

ЧТО ЕСТЬ ЧТО?

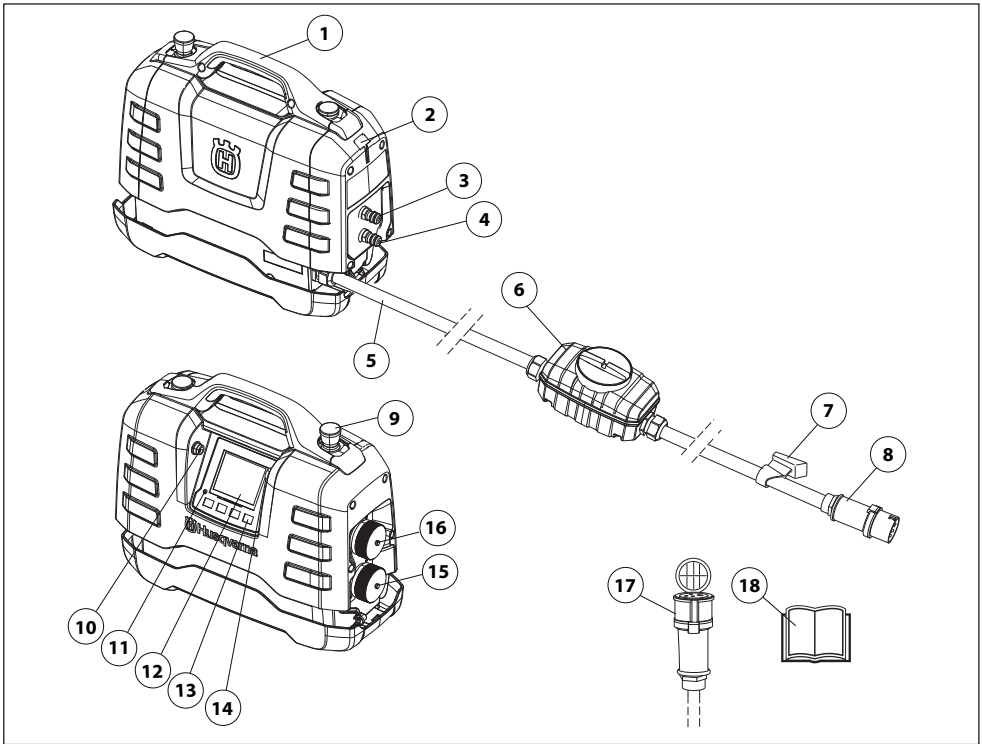

Что есть что в блоке питания?

- | | | | |
|---|--------------------------------------------|----|-----------------------------------------------|
| 1 | Рукоятки | 10 | Порт USB |
| 2 | Место держателя кабеля | 11 | Индикатор перенапряжения |
| 3 | Входной/выходной канал для воды | 12 | Дисплей |
| 4 | Входной/выходной канал для воды | 13 | Клавиши выбора |
| 5 | Шнур питания | 14 | Соединение CAN |
| 6 | Прерыватель тока при утечке тока на корпус | 15 | Разъем для бурильной машины и ручного резчика |
| 7 | Держатель кабеля | 16 | Разъем для стенорезной машины |
| 8 | Разъем | 17 | Соединительный кабель |
| 9 | Аварийный останов | 18 | Руководство по эксплуатации |

Общие сведения



ПРЕДУПРЕЖДЕНИЕ! Никогда не пользуйтесь машиной с дефектными элементами защиты. Если в результате этих проверок будут обнаружены неисправности, немедленно вызовите специалиста для ремонта.

В данном разделе рассматриваются различные защитные приспособления машины, их работа, и приведены основные принципы и правила, которые необходимо соблюдать для обеспечения безопасной работы.

Эта машина используется совместно с другим оборудованием. Прежде чем приступить к работе с машиной внимательно прочитайте руководство по эксплуатации и убедитесь, что Вам все понятно.

Проводите ежедневную проверку средств безопасности.

Также проводите проверку средств безопасности на электроинструменте, подсоединяемом к блоку питания; для проверки средств безопасности см. руководство по эксплуатации соответствующего электроинструмента.

Кнопка аварийного останова и кнопка останова

Кнопки аварийного останова устройства на блоке питания и на пульте дистанционного управления замедляют работу подключенного инструмента и отключают его от источника питания.

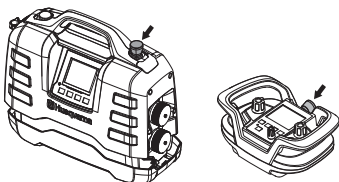

Проверка аварийного останова

- Убедитесь, что кнопка аварийной остановки не нажата — поверните ее по часовой стрелке.
- Запустите подключенный инструмент.
- Нажмите кнопку аварийного останова и убедитесь, что подключенный инструмент остановился.
- При использовании стенорезной машины управление кнопкой останова осуществляется таким же образом.

Прерыватель тока при утечке тока на корпус

Устройство защитного отключения устанавливается для защиты оператора на случай повреждения электрической цепи.

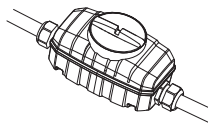

Проверьте прерыватель тока

Проверку УЗО необходимо проводить с подключением блока питания к заземленной розетке.

- Подключите блок питания к заземленной розетке.
- Откройте крышку УЗО, чтобы получить доступ к переключателю (1) и кнопке диагностики (2).

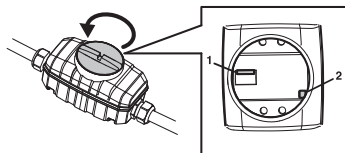

- Установите регулятор УЗО в положение 1.
- Нажмите кнопку диагностики. УЗО должно инициировать отключение устройства от источника питания.
- Перезапустите УЗО, переведя переключатель сначала в положение 0, а затем в положение 1.
- Установите и затяните крышку.

Проверку УЗО с помощью кнопки диагностики необходимо проводить не реже двух раз в месяц.

СБОРКА И НАСТРОЙКИ

Подключение блока питания

Установите блок питания на рабочее место, убедившись, что он расположен на устойчивой поверхности и защищен от брызг воды.

В случае приобретения блока питания в комплекте со стенорезным оборудованием WS220 во время эксплуатации его можно хранить в предназначенном для этого месте вместе с транспортным тельняжкой.

Для достижения максимальной производительности силовая станция должна быть подключена к трехфазной розетке.

Подключение блоков

Блок питания PP220 может использоваться только с соответствующими изделиями Husqvarna.

- Каждый раз перед подключением электроинструмента к механизму отбора мощности блока питания проверяйте, что контакты разъема электроинструмента не погнуты и не повреждены.
- Подсоедините электроинструмент к соответствующему механизму отбора мощности; обратите внимание на то, что существует два различных механизма отбора мощности. Верхний механизм отбора мощности с серебряной крышкой используется для стенорезной машины WS220. Нижний механизм отбора мощности с черной крышкой используется для ручных резчиков и бурильных машин.

Для получения более подробной информации см. раздел «Технические данные».

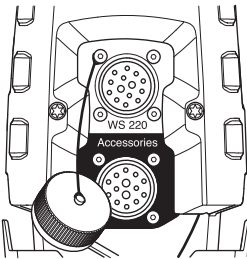

Подсоединение водяного охлаждения

- Подсоедините водяное охлаждение к одному из двух разъемов блока питания с помощью разъема Gardena. Используйте для охлаждения чистую воду во избежание засорения системы подачи воды.

Для получения более подробной информации см. раздел «Технические данные».

Другой разъем для подачи воды необходимо подсоединить к электроинструменту; электроинструменты оборудованы различными регуляторами расхода охлаждающей жидкости на инструменте. См. руководство по эксплуатации соответствующих электроинструментов.

Подключение источника питания

Для максимальной производительности блок питания необходимо подключить к заземленной 3-фазной розетке. Для получения более подробной информации см. раздел «Технические данные».

В нижней зоне диапазона входного напряжения имеется ограничение доступной выходной мощности.

В случае недоступности трехфазного разъема блок питания также можно подсоединить к однофазной розетке.

Для этого используйте входящий в комплект переходный кабель для однофазного подсоединения.

Мощность при однофазном подсоединении значительно ниже по сравнению с мощностью при трехфазном подсоединении.

Для получения более подробной информации см. раздел «Технические данные».

- В ходе эксплуатации соедините крышки кабеля и блока питания во избежание попадания грязи в крышки, что может привести к повреждению разъема.

В качестве источника питания можно использовать достаточно мощные генераторы, работающие на бензине или дизельном топливе. О стандартных операциях с применением генератора см. в разделе «Технические данные». Генератор должен быть заземлен для безопасной работы блока питания.

ЗАМЕЧАНИЕ! Генератор, в отдельных случаях вырабатывающий входное напряжение, превышающее диапазон, указанный в технических данных, может повредить силовой блок.

ВАЖНО!

Если блок питания подключен к электрической установке, защищенной выключателем остаточных токов, выключатель должен быть типа В (рис.1), в то время как установка, защищенная выключателем остаточных токов типа А, должна поддерживать подключение к первому контуру, т.е. до выключателя остаточных токов (рис. 2).

В ходе местной экспертизы могут быть выявлены альтернативные способы подключения. В случае возникновения ситуации, в которой вы почувствуете неуверенность, в обязательном порядке обратитесь за консультацией к специалисту. Свяжитесь со своим дилером или мастерской по обслуживанию.

Тип установки

Если блок питания подключен к электрической установке, защищенной выключателем остаточных токов, выключатель должен быть типа В (рис.1), в то время как установка, защищенная выключателем остаточных токов типа А, должна поддерживать подключение к первому контуру, т.е. до выключателя остаточных токов (рис. 2).

В ходе местной экспертизы могут быть выявлены альтернативные способы подключения. В случае возникновения ситуации, в которой вы почувствуете неуверенность, в обязательном порядке обратитесь за консультацией к специалисту. Свяжитесь со своим дилером или мастерской по обслуживанию.

Fig. 1

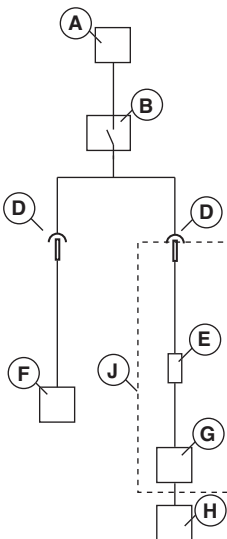
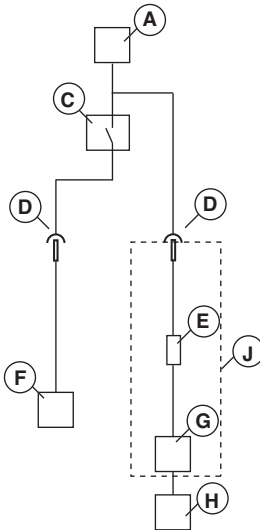

Fig. 2



- A - Источник питания
- B - УЗО типа В
- C - УЗО типа А
- D - Разъем
- E - Встроенное УЗО типа В
- F - Прочее оборудование
- G - Силовая станция
- H - Электроинструмент
- J - PP220

Общие меры безопасности



ПРЕДУПРЕЖДЕНИЕ! Внимательно прочитайте все правила и информацию о мерах предосторожности. Несоблюдение указанных в них требований может привести к поражению электрическим током, возникновению пожара и (или) получению серьезных травм.

ВАЖНО! Сохраните под рукой все правила и описание мер предосторожности для последующего использования. Под словом «электроинструмент» в данном документе понимается электрический инструмент, работающий от сети (проводной) либо от батареи (беспроводной).

Безопасность рабочего места

- Рабочее место должно содержаться в чистоте и быть хорошо освещено. В темных или захламленных помещениях более высока вероятность несчастных случаев.
- Не пользуйтесь электроинструментами во взрывоопасной атмосфере, например в присутствии легковоспламеняющихся жидкостей, газов или пыли. В электроинструментах создаются искры, которые могут воспалить пыль или пары жидкостей.
- Не позволяйте детям и посторонним наблюдателям приближаться к вам во время использования электроинструмента. Это может отвлечь ваше внимание и привести к потере контроля.

Техника электробезопасности

- Штепсельная вилка электроинструмента должна соответствовать электрической розетке. Запрещается изменять конструкцию вилки. Использование оригинальной штепсельной вилки и соответствующей ей розетки значительно снижает риск поражения электрическим током.
- Избегайте контакта любых частей тела с заземленными поверхностями, такими как трубы, батареи отопления, кухонные плиты и холодильники. Заземление тела увеличивает риск поражения электрическим током.
- Не подвергайте электроинструмент воздействию воды или высокой влажности. Попадание воды внутрь электроинструмента также увеличивает риск поражения электротоком.
- Используйте кабель только по назначению. Запрещается использовать кабель для переноса электроинструмента, а также отсоединять электроинструмент от механизма отбора мощности. Не приближайте кабель к источникам тепла, маслу, острым углам или движущимся частям. Повреждения или запутывание кабеля повышает риск удара током; в этом случае кабель необходимо заменить в мастерской по обслуживанию.

- При работе с электроинструментом вне помещения используйте специальный удлинительный шнур для наружных работ. Это позволит снизить риск поражения током.
- При работе с электроинструментом в условиях высокой влажности используйте специальный удлинительный шнур для наружных работ.

Личная безопасность

- При работе с электроинструментом будьте бдительны, следите за своими действиями и руководствуйтесь здравым смыслом. Не используйте электроинструмент, если вы устали или находитесь под воздействием наркотических средств, алкоголя или лекарств. Малейшая невнимательность может обернуться серьезными физическими травмами.
- Пользуйтесь средствами индивидуальной защиты. Всегда надевайте средства защиты глаз. Специальные средства защиты, такие как респиратор, несложная защитная обувь, каска и защитные наушники, существенно снижают риск получения травм.
- Уберите все гаечные и регулировочные ключи, прежде чем включать питание. Ключ, оставленный на движущейся части электроинструмента, может стать причиной несчастного случая.
- Не прикладывайте слишком больших усилий. Всегда соблюдайте правильную дистанцию и балансировку. Это обеспечит вам наилучший контроль электроинструмента в непредвиденных ситуациях.
- Одевайтесь соответственно. Не надевайте очень просторную одежду или ювелирные украшения. Не допускайте попадания волос, одежды и перчаток в движущуюся части инструмента. Слишком просторная одежда, ювелирные украшения и длинные волосы могут застрять в движущихся частях.
- Для длинных волос используйте защитный головной убор. Слишком просторная одежда, ювелирные украшения и длинные волосы могут застрять в движущихся частях.
- Если электроинструмент оборудован дополнительными устройствами для сбора и удаления пыли, убедитесь, что они подключены и правильно используются. Эти устройства способствуют снижению опасностей, связанных с наличием пыли.

Использование и уход за электроинструментом

- Не перегружайте электроинструмент. Убедитесь, что он предназначен для выполнения конкретной задачи. Правильно выбранный электроинструмент сделает свою работу лучше и безопаснее, если использовать технические характеристики, на которые он рассчитан.
- Запрещается использовать электроинструмент, если соответствующий выключатель питания не работает. Такой инструмент представляет опасность и подлежит обязательному ремонту.

ЭКСПЛУАТАЦИЯ

- Прежде чем производить какую-либо настройку электроинструмента, заменять его части или убирать на хранение, отключите его от источника питания и (или) батарейного блока. Эти меры предосторожности позволяют исключить возможность случайного включения электроинструмента.
- Храните неиспользуемые электроинструменты в недоступном для детей месте и не позволяйте работать с инструментом лицам, не ознакомленным с ним и с данными правилами техники безопасности. Электроинструменты в руках неопытных пользователей являются источником опасности.
- Держите электроинструменты в исправном состоянии. Регулярно проверяйте, не застревают ли движущиеся части и не смежаются ли они со своего нормального положения; все ли части исправны, а также другие условия, влияющие на работу электроинструмента. В случае обнаружения какой-либо неисправности устраните ее перед использованием инструмента. Многие несчастные случаи возникают из-за недостаточного тщательного ухода за электроинструментами.
- Держите режущие инструменты острыми и чистыми. Исправные режущие инструменты с острыми режущими краями меньше подвержены поломкам и более просты в управлении.
- Используйте электроинструменты, запчасти, наконечники и т.п. в соответствии с данными правилами, принимая во внимание условия работы и специфику выполняемой задачи. Использование электроинструментов для выполнения операций, на которые они не рассчитаны, может привести к возникновению опасных ситуаций.

Обслуживание

- Ремонт электроинструментов должен производиться квалифицированным специалистом и только с использованием оригинальных запасных частей. Это гарантирует сохранность электроинструмента.

Всегда руководствуйтесь здравым смыслом

Невозможно предвидеть все ситуации, которые могут возникнуть перед Вами. Необходимо соблюдать осторожность и руководствоваться здравым смыслом. Если вы в какой-либо ситуации почувствуете себя неуверенно, обратитесь за советом к специалисту. Спросите вашего дилера, спросите совета в специализированной мастерской или у опытного пользователя. Избегайте использования, для которого вы не считаете себя достаточно подготовленным!

Защитное оборудование

Общие сведения

Никогда не пользуйтесь машиной в ситуации, при которой вы не сможете позвать на помощь при несчастном случае.

Средства защиты оператора

Во время работы с машиной вы должны использовать специальные одобренные средства защиты. Средства личной защиты не могут полностью исключить риск получения травмы, но при несчастном случае они снижают тяжесть травмы. Обращайтесь за помощью к дилеру при подборе средств защиты.



ПРЕДУПРЕЖДЕНИЕ! При использовании продукта, который режет, точит, бурит, шлифует или придает материалу необходимую форму, могут образовываться пыль и испарения, содержащие опасные химические вещества. Необходимо определить характер материала, подлежащего обработке, и использовать специальную дыхательную маску.



ПРЕДУПРЕЖДЕНИЕ! Продолжительное воздействие шума дает неизлечимое ухудшение слуха. Всегда пользуйтесь, поэтому, специальными наушниками. Всегда следите за предупреждающими сигналами или криком, когда пользуетесь защитными наушниками. Снимайте наушники сразу же после того, как будет остановлен двигатель.



ПРЕДУПРЕЖДЕНИЕ! При работе с изделиями, содержащими подвижные части, всегда существует опасность получения травм с размождением. Для избежания травм пользуйтесь защитными перчатками.

Всегда используйте:

- Защитный шлем
- Защитные наушники
- Защитные очки или маску
- Респиратор
- Прочные перчатки с нескользящим хватом.
- Плотно прилегающая и удобная одежда, не стесняющая свободу движений.
- Сапоги со стальным носком и с нескользящей подошвой.

Соблюдайте правила безопасности в отношении одежды, длинных волос и украшений, которые могут попасть во вращающиеся части установки.

Прочее защитное оборудование



ПРЕДУПРЕЖДЕНИЕ! При работе с машиной могут возникать искры, способные стать причиной пожара. Всегда держите под рукой средства для тушения пожара.

- Противопожарное оборудование
- Всегда имейте при себе аптечку для оказания первой медицинской помощи.

Меры безопасности для силовой станции



ПРЕДУПРЕЖДЕНИЕ! Внимательно прочитайте все правила и информацию о мерах предосторожности. Несоблюдение указанных в них требований может привести к поражению электрическим током, возникновению пожара и (или) получению серьезных травм.

В этом разделе рассматриваются основные правила безопасности при работе с машиной. Однако данная информация никогда не может заменить подготовки и практического опыта профессионального пользователя.

- Прежде чем приступить к работе с машиной, внимательно прочитайте инструкцию и убедитесь, что Вам все понятно.
- Помните о том, что оператор несет ответственность за возможные несчастные случаи или аварии, которые стали причиной травм или порчи имущества других людей.
- Все операторы должны быть обучены работе с машиной. Владелец отвечает за обучение операторов.
- Машину необходимо содержать в чистоте. Знаки и наклейки должны быть хорошо видны.



ПРЕДУПРЕЖДЕНИЕ! При неправильном или небрежном использовании машина может быть опасным инструментом, который может причинить серьезные повреждения или травму со смертельным исходом для пользователя или для других.

Запрещается допускать к управлению или ремонту машины детей или взрослых, не имеющих соответствующей подготовки. Не допускайте к пользованию машиной посторонних лиц, не убедившись в начале в том, что они поняли содержание инструкции.

Никогда не работайте с машиной, если Вы устали, выпили алкоголь, или принимаете лекарства, которые могут оказывать влияние на зрение, реакцию или координацию.



ПРЕДУПРЕЖДЕНИЕ! Внесение неразрешенных изменений и/или использование нерекомендованных приспособлений может привести к серьезной травме или даже к смертельному исходу для пользователя или других лиц.

Никогда не модифицируйте машину настолько, чтобы ее конструкция больше не соответствовала оригинальному исполнению, и не осуществляйте ее эксплуатацию, если Вы подозреваете, что она была модифицирована другим лицом.

Никогда не эксплуатируйте дефектную машину. Проводите регулярные проверки средств защиты, уход и обслуживание в соответствии с данным руководством. Некоторые операции по уходу и обслуживанию должны выполняться только квалифицированными специалистами. См. указания в разделе "Техническое обслуживание".

Пользуйтесь только оригинальными запчастями.

Техника безопасности Безопасность рабочего места

- Всегда проверяйте и отмечайте маршруты прокладки газовых труб. Работа с инструментом вблизи газовых труб представляет большую опасность. При работе в местах с потенциальной возможностью воспламенения убедитесь, что инструмент не искрит. Не теряйте бдительности. Небрежность может привести к серьезным травмам или даже смерти.
- Убедитесь, что в зоне резки и в обрабатываемом материале отсутствуют трубы или электрические кабели.
- Удостоверьтесь, что на электрические кабели, находящиеся в пределах рабочей зоны, не подано напряжение.
- Никогда не начинайте работать со станком пока участок работы не будет освобожден и пока Вы не будете устойчиво стоять.
- Не эксплуатируйте машину в плохих погодных условиях, таких, как густой туман, сильный дождь, порывистый ветер, сильный холод и т.д. Эксплуатация машины при плохой погоде утомительна и может привести к возникновению опасных ситуаций, например, из-за скользких поверхностей.

ЭКСПЛУАТАЦИЯ

Техника электробезопасности



ПРЕДУПРЕЖДЕНИЕ! При работе с электрическими устройствами существует риск повреждения электрическим током. Следует избегать неблагоприятных погодных условий и телесного контакта с грозowymi разрядниками и металлическими предметами. Во избежание различного рода повреждений следуйте инструкциям в руководстве по эксплуатации.



ПРЕДУПРЕЖДЕНИЕ! Не мойте машину водой, т.к. она может попасть в двигатель или электрические части и привести к повреждению машины или вызвать короткое замыкание.

- Инструмент нельзя использовать, если в комплекте поставки отсутствует УЗО.
- Устройство должно подключаться к заземленной розетке.
- Проверяйте, чтобы напряжение в сети совпадало с напряжением, указанным на табличке на машине.
- Проверяйте, чтобы кабель и кабель удлинитель были целы и в хорошем состоянии.
- Следите за тем, чтобы разъем оставался сухим и не касался земли.
- Убедитесь, что УЗО не повреждено и не имеет видимых дефектов, например, трещин. Проверьте надежность закрытия крышки.
- Запрещается эксплуатация машины с поврежденным кабелем или разъемом, их следует отремонтировать в авторизованной сервисной мастерской.
- Не используйте свернутый удлинительный шнур во избежание его перегрева.

Личная безопасность

- Не оставляйте машину с работающим двигателем без присмотра.
- Всегда отключайте силовую станцию от источника питания при длительных перерывах в работе.
- Не работайте в одиночку, рядом с вами должен находиться другой оператор. Вам может потребоваться помощь не только в сборке машины, но и при возникновении несчастного случая.
- Присутствие посторонних может стать причиной снижения внимания, которая необходима для управления машиной. Поэтому будьте предельно внимательны и сосредотачивайтесь на выполнении работы.
- Люди, которые должны находиться в непосредственной близости от машины, должны использовать средства защиты органов слуха, поскольку уровень шума при резке превышает 85 дБ (А).

- Всегда работайте таким образом, чтобы иметь свободный доступ к кнопке аварийной остановки. В случае возникновения аварийной ситуации, нажимайте красную кнопку аварийного останова на блоке питания или кнопку останова на пульте дистанционного управления.

Применение и уход

Данное устройство предназначено исключительно для использования вместе с изделиями Husqvarna. Использование не по назначению запрещено.

- Машина предназначена для промышленного бурения квалифицированными операторами.
- Проверка и/или обслуживание должны выполняться при выключенном двигателе, штепсель при этом должен быть вынут из разъема.
- Установите блок питания на рабочее место, убедившись, что он расположен на устойчивой поверхности и защищен от брызг воды. Каждый раз отсоединяйте разъем блока питания перед его перемещением.
- Соблюдайте осторожность при подъеме. Помните, что вы обращаетесь с тяжелыми предметами, что связано с риском получения травм из-за заземления, а также других травм.
- Всегда, прежде чем вытащить шнур питания из розетки, выключите силовую станцию и дождитесь полной остановки двигателя.
- Следите, чтобы все соединения, разъемы и кабели были целыми и очищенными от грязи.
- Прежде чем приступить к работе с машиной, внимательно прочитайте руководство, поставляемое вместе с инструментом.

Транспортировка и хранение

- Всегда выключайте силовой блок и отсоединяйте электрический кабель от источника питания перед перемещением оборудования.
- Надежно закрепляйте оборудование во время транспортировки во избежание повреждения и несчастных случаев. В случае приобретения блока питания в комплекте со стенорезным оборудованием WS220 во время эксплуатации его можно хранить в предназначенном для этого месте вместе с транспортной тележкой.
- Храните оборудование в закрываемом на замок помещении, не доступном для детей и посторонних.
- Храните инструмент в сухом теплом помещении.
- Запрещается подвергать устройство температурам ниже $-30\text{ }^{\circ}\text{C}$, выше $50\text{ }^{\circ}\text{C}$ или воздействию прямых солнечных лучей.

СИСТЕМА МЕНЮ

Система меню блока питания

Общие сведения

Текстовые сообщения на дисплее в руководстве представлены на английском языке, но на дисплее устройства сообщения отображаются на выбранном вами языке.

Дополнительную информацию о системе FreeRTOS см. на сайте www.freertos.org

При подсоединении к силовой станции PP220 узлов K6500 или DM650 используется дисплей силовой станции.

При работе K6500 дисплей силовой станции будет отключен.

При подсоединении к силовой станции PP220 узла WS220 используется дисплей пульта дистанционного управления. При этом дисплей на силовой станции гаснет.

Используйте клавиши со стрелками (2) для прокрутки меню и кнопку "OK" (1) для подтверждения выбора. Используйте кнопку "Назад" (3), для возврата в меню.

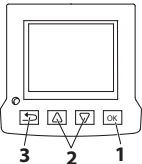

Первый запуск

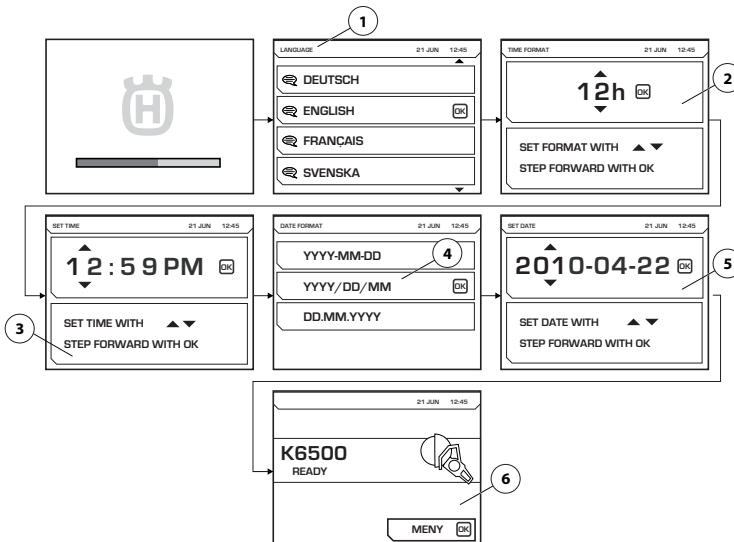

При первом запуске блока питания должны быть выполнены следующие настройки:

- LANGUAGE (1) Выберите желаемый язык меню.
- TIME FORMAT (2) Выберите желаемый формат времени.
- SET TIME (3) Введите текущее время.
- DATE FORMAT (4) Выберите желаемый формат даты.
- SET DATE (5) Введите текущую дату.

Когда эти параметры будут введены, на главном дисплее отобразится информация о подключенном инструменте (6). Обратите внимание, на рисунке показан пример.

СИСТЕМА МЕНЮ

Обзор меню.

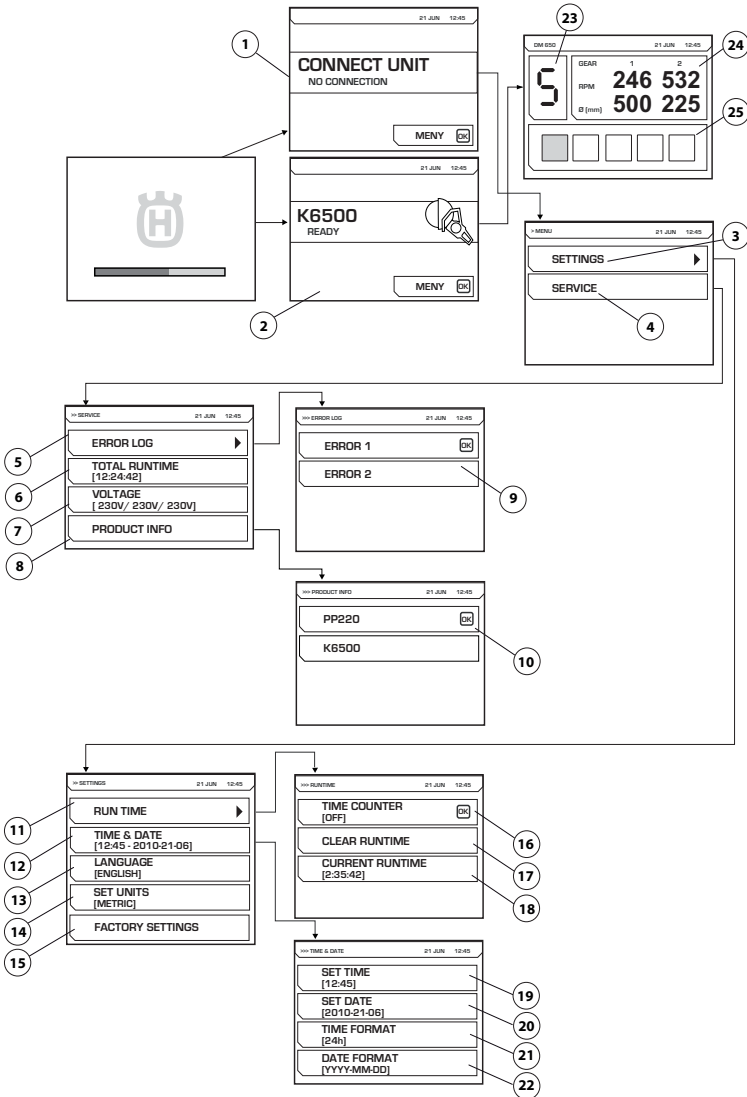

См. следующую страницу для разъяснения каждого пункта меню.

СИСТЕМА МЕНЮ

Разъяснение системы меню

CONNECT UNIT (1)

Это изображение указывает на то, что силовой блок не подключен к какому-либо инструменту. Подключите соответствующий инструмент. Когда соответствующий инструмент подключен, отображается экран запуска (2). Нажмите кнопку меню для запуска меню настройки (3) и сервисного (4) меню.

На дисплее отображается рисунок (1), если WS220 подсоединяется к блоку питания без подсоединения соответствующего пульта дистанционного управления.

Электронный редуктор

В процессе работы на DM650 будет отображаться иллюстрация с данными о выбранной электронной передаче (23), текущей частоте вращения для механических передач 1 или 2 и рекомендуемом посадочном диаметре для этих передач (24). Также будет отображаться текущая нагрузка подачи (25) сверла.

SETTINGS (4)

Меню "Настройки" состоит из подменю, которые в свою очередь состоят из нескольких частей.

RUN TIME (11)

Время работы

TIME COUNTER (16)

При активации секундомер начнет хронометраж времени работы инструмента.

CLEAR RUNTIME (17)

Используется для обнуления секундомера.

CURRENT RUN TIME (18)

Текущее время работы.

TIME AND DATE (12)

Установите время и дату.

SET TIME (19)

Введите текущее время.

SET DATE (20)

Введите текущую дату.

TIME FORMAT (21)

Выберите желаемый формат времени. Выберите один из один из следующих вариантов:

- 12 h
- 24 h

DATE FORMAT (22)

Выберите желаемый формат даты. Выберите один из один из следующих вариантов:

- YYYY-MM-DD
- YYYY/DD/MM
- DD/MM/YYYY

LANGUAGE (13)

Выберите желаемый язык меню.

FACTORY SETTINGS (15)

Сброс к заводским настройкам:

SERVIS (4)

ОБСЛУЖИВАНИЕ

ERROR LOG (5)

Список ошибок (9).

TOTAL RUNTIME (6)

Отображается общее время работы устройства.

VOLTAGE (7)

Подключенное входное напряжение машины.

PRODUCT INFO (8)

Отображается информация об устройстве и подключенном инструменте (10).

Пульт дистанционного управления

Общие сведения

В случае эксплуатации блока питания вместе с WS220 для управления стенорезной машиной необходимо подсоединить к блоку питания пульт дистанционного управления. Пульт дистанционного управления входит в комплект стенорезного оборудования и хранится в коробке вместе с соответствующими принадлежностями. Управление стенорезной машиной осуществляется без проводов с помощью пульта дистанционного управления по радиосвязи между пультом дистанционного управления и блоком питания или по кабелю CAN между пультом дистанционного управления и блоком питания.

При первой эксплуатации пульта дистанционного управления с блоком питания необходимо установить соединение между пультом дистанционного управления и блоком питания для настройки работы радиосвязи. В случае приобретения блока питания вместе со стенорезным оборудованием соединение уже может быть установлено. Если соединение не установлено, пульт дистанционного управления не сможет подсоединиться к блоку питания по радиосвязи, и хотя на дисплее будет отображаться поиск устройства и попытка соединения, эта процедура будет безрезультатна. Тем не менее, перед проверкой наличия установленного соединения необходимо убедиться, что блок питания включен, а кабель питания подсоединен и кнопка аварийного останова не нажата.

Следуйте инструкциям по установке соединения между пультом дистанционного управления и блоком питания, приведенным в пункте 'Настройки ПО, пульт дистанционного управления' ниже.

Настройки ПО, пульт дистанционного управления

Установка соединения между пультом дистанционного управления и блоком питания

Для настройки радиосвязи между пультом дистанционного управления и блоком питания необходимо установить соединение между соответствующими пультом дистанционного управления и блоком питания.

Благодаря этой мере безопасности управление блоком питания может осуществляться только с помощью одного пульта дистанционного управления. Радиосвязь невозможна до проведения процедуры установки соединения.

В случае замены пульта дистанционного управления или необходимости поменять местами пульта дистанционного управления двух блоков питания необходимо установить повторное соединение с блоком питания.

- Подсоедините пульт дистанционного управления с помощью входящего в комплект кабеля CAN. Вручную затяните винты кабельного разъема.

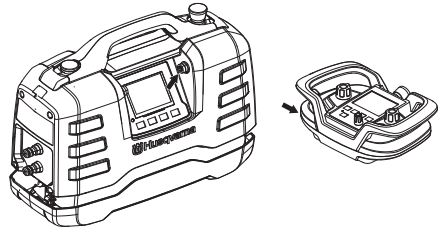

- Дайте пульту дистанционного управления полностью зарядиться и дождитесь появления главного экрана.
- Нажмите кнопку ОК для перехода к меню.

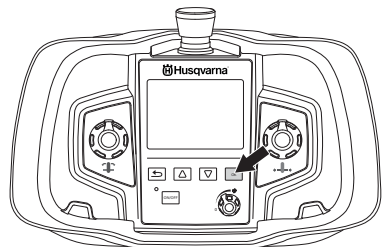

- Перейдите к пункту 'SETTINGS (НАСТРОЙКИ)'. Перемещайтесь по пунктам

СИСТЕМА МЕНЮ

меню с помощью кнопок со стрелками и подтвердите выбор с помощью кнопки ОК.

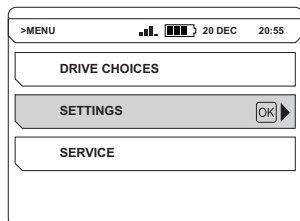

- Перейдите к пункту 'PAIR RADIO (СОЕДИНЕНИЕ ПО РАДИОСВЯЗИ)'. Перемещайтесь по пунктам меню с помощью кнопок со стрелками и подтвердите выбор с помощью кнопки ОК.

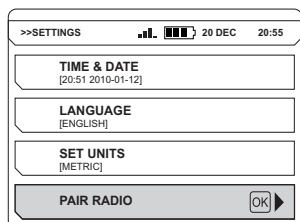

На экране отобразится сообщение о результате соединения. В случае ошибки соединения повторите попытку.

Прочтите руководство по эксплуатации стенорезной машины и следуйте инструкциям по управлению машиной с помощью пульта дистанционного управления.

При активации пульта дистанционного управления дисплей блока питания выключается.

ЗАМЕЧАНИЕ! Пульт дистанционного управления для PP220 также совместим с блоками питания PP480 HF и PP440 HF. Поэтому система меню пульта дистанционного управления снабжена подменю, не относящимися к блоку питания PP220.

СИСТЕМА МЕНЮ

Система меню пульта дистанционного управления

Используйте клавиши со стрелками (2) для прокрутки меню и кнопку "OK" (1) для подтверждения выбора. Используйте кнопку "Назад" (3), для возврата в меню.

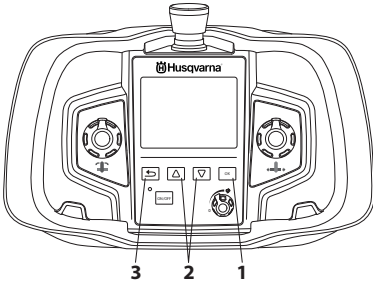

Система меню пульта дистанционного управления открывается при нажатии на кнопку ОК.

В систему меню входят следующие подменю:

- DRIVE CHOICES (ВЫБОР ПРИВОДА)
- SETTINGS (НАСТРОЙКИ)
- ОБСЛУЖИВАНИЕ

Сервисное меню защищено паролем. Только специалисты по обслуживанию имеют доступ к сервисным настройкам в этом меню.

Обзор меню.

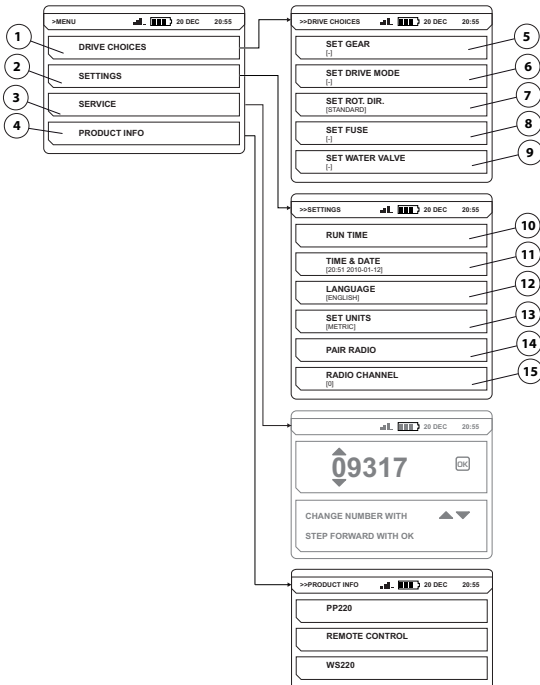

См. следующую страницу для разъяснения каждого пункта меню.

СИСТЕМА МЕНЮ

Разъяснение системы меню

DRIVE CHOICES (1)

DRIVE CHOICES (ВЫБОР ПРИВОДА)

SET GEAR (5)

SELECT GEAR (ВЫБОР ПЕРЕДАЧИ)

Неприменимо для PP220.

SET DRIVE MODE (6)

SELECT RUN POSITION (ВЫБОР РАБОЧЕГО ПОЛОЖЕНИЯ)

Неприменимо для PP220.

SET ROT. DIR. (7)

Выберите необходимое направление вращения.

Направление вращения можно изменять только при неподвижном режущем диске/проводе.

Выберите один из следующих вариантов:

- STANDARD (СТАНДАРТНОЕ)
- REVERSE (ОБРАТНОЕ)

SET FUSE (8)

SET FUSE (НАСТРОЙКА ПРЕДОХРАНИТЕЛЯ)

Неприменимо для PP220.

SET WATER VALVE (9)

Регулировка водяного клапана.

Неприменимо для PP220.

SETTINGS (2)

SETTINGS (НАСТРОЙКИ)

RUN TIME (10)

RUN TIME (ВРЕМЯ РАБОТЫ)

TIME COUNTER (10)

При включении запускается секундомер для подсчета времени вращения ножа/провода и времени работы не менее одного клапана подачи.

CLEAR RUN TIME

Используется для обнуления секундомера.

TIME AND DATE (11)

Установите время и дату.

SET TIME

Введите текущее время.

SET DATE

Введите текущую дату.

TIME FORMAT

Выберите желаемый формат времени. Выберите один из следующих вариантов:

- 12 h
- 24 h

DATE FORMAT

Выберите желаемый формат даты. Выберите один из следующих вариантов:

- YYYY-MM-DD
- YYYY/DD/MM
- DD/MM/YYYY

LANGUAGE (12)

Выберите желаемый язык меню.

SET UNITS (13)

Выберите требуемые единицы. Выберите один из следующих вариантов:

- AMERICAN (АМЕРИКАНСКИЕ ЕДИНИЦЫ)
- METRIC (МЕТРИЧЕСКИЕ ЕДИНИЦЫ)

PAIR RADIO (14)

Установка соединения между пультом дистанционного управления и машиной.

RADIO CHANNEL (15)

RADIO CHANNEL (РАДИОКАНАЛ)

Радиоканал необходимо сменить в случае наличия помех или потери связи.

Пульт дистанционного управления необходимо подсоединить к машине с помощью кабеля CAN.

Выберите необходимый радиоканал. Выберите один из следующих вариантов:

- 0 (2.410 GHz)
- 1 (2.415 GHz)
- ...
- 11 (2.465 GHz)

PRODUCT INFO (4)

Отображается информация об устройстве и подключенном инструменте.

Аккумулятор

Аккумуляторные батареи типа Li-ион. Время работы заряженной батареи составляет 8-10 часов. Очень низкие температуры снижают емкость батареи и время ее работы. На время работы также оказывает влияние интервал, в течение которого активен дисплей.

Запрещается использовать с данным изделием аккумуляторы, отличные от оригинальных. Для получения более подробной информации свяжитесь с дилером.

Использованные аккумуляторы запрещается утилизировать вместе с бытовыми отходами! Их необходимо сдать в ближайший сервисный центр или пункт утилизации.

Установка / снятие аккумулятора

- Установите / извлеките аккумулятор.

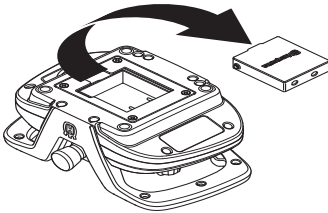

Зарядите аккумулятор.

Перед первым использованием пульта дистанционного управления необходимо зарядить аккумулятор.

Зарядка с помощью зарядного устройства аккумулятора



Время подзарядки полностью разряженной батареи составляет 2 - 3 часа. При начале подзарядки загорается оранжевый диод, а при окончании подзарядки диод становится зеленым. Когда аккумуляторная батарея полностью заряжена, зарядное устройство подает на батарею ток поддержки заряда вплоть до момента, когда батарею вынимают из устройства.

Зарядное устройство должно храниться в сухом помещении без резких перепадов температуры.

Зарядка с помощью кабеля CAN

Эффективность зарядки аккумулятора с помощью кабеля CAN ниже по сравнению с зарядным устройством, поэтому зарядка аккумулятора занимает больше времени. Тем не менее, во время зарядки пульт дистанционного управления работает в обычном режиме.

ЗАПУСК И ОСТАНОВКА

Перед началом работы



ПРЕДУПРЕЖДЕНИЕ! Прежде чем приступить к работе с машиной, внимательно прочитайте инструкцию и убедитесь, что Вам все понятно.

Пользуйтесь средствами индивидуальной защиты. См. раздел 'Средства защиты пользователя'.

Следите за тем, чтобы в зоне работы не было посторонних, в ином случае возникает риск серьезных травм.

Проверьте, чтобы машина была правильно смонтирована и, чтобы на ней не было повреждений. См. инструкции в разделе "Сборка и настройка".

- Выполняйте ежедневное обслуживание. См. указания в разделе "Техническое обслуживание".
- Подключение источника питания
- Подсоединение водяного охлаждения

См. инструкции в разделе "Сборка и настройка".

В качестве источника питания можно использовать достаточно мощные генераторы, работающие на бензине или дизельном топливе. О стандартных операциях с применением генератора см. в разделе 'Технические данные'.

ЗАМЕЧАНИЕ! Генератор должен быть заземлен для безопасной работы блока питания.

ЗАМЕЧАНИЕ! Генератор, в отдельных случаях вырабатывающий входное напряжение, превышающее диапазон, указанный в технических данных, может повредить силовой блок.

Запуск

- Начните подачу воды на блок питания
- Убедитесь, что кнопка аварийного останова на блоке питания и кнопка останова на пульте дистанционного управления не нажаты, повернув их по часовой стрелке.

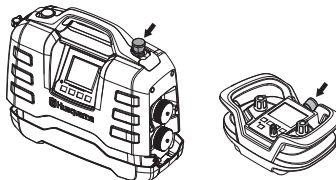

- Подключенный инструмент активируется и это подтверждается информацией, отображаемой на дисплее.

Следуйте инструкциям в руководстве по эксплуатации, прилагаемом к подключенному инструменту.

Остановка

Следуйте инструкциям в руководстве по эксплуатации, прилагаемом к подключенному инструменту.

- Нажмите кнопку аварийного останова блока питания.
- Отключите подачу воды на блок питания.

Общие сведения



ПРЕДУПРЕЖДЕНИЕ! Пользователь может выполнять только такие работы по обслуживанию и сервису, которые описаны в данном руководстве. Обслуживание большего охвата должно выполняться авторизованной сервисной мастерской.

Срок службы машины может быть укорочен и риск аварии увеличен, если обслуживание машины не выполняется правильным образом и если сервис и/или ремонт не были выполнены профессионально. Если вам требуется дополнительная информация, обратитесь в ближайшую мастерскую по обслуживанию.

Ежедневное обслуживание

- Регулярно проверяйте функции безопасности машины и исправность соответствующего оборудования. См. указания в разделе "Защитное оборудование машины".
- Проверяйте, чтобы кабель и кабель удлинитель были целы и в хорошем состоянии.
- Всегда очищайте все оборудование в конце рабочего дня. Используйте крепкую щетку или большую малярную кисть.
- Очистите все соединители и штифты. Очистите машину тряпкой или щеткой.

ЗАМЕЧАНИЕ! Не используйте моечный агрегат высокого давления для чистки машины. Струя воды или воздуха под высоким давлением может повредить сальники, а вода или грязь проникнуть в машину, что может привести к серьезной неисправности.

Обслуживание



ПРЕДУПРЕЖДЕНИЕ! Любые виды ремонта могут производиться только авторизованным мастером. Это необходимо для обеспечения безопасности операторов.

Сообщения об ошибках

В случае неисправности, на дисплее появляется сообщение об ошибке (1) и код ошибки (2). Обратите внимание, на рисунке показан пример.

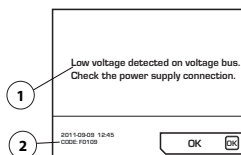

Порядок действий для принятия сообщения об ошибке:

- Нажмите кнопку 'OK' на дисплее или используйте ручку газа на подключенном инструменте. Если сообщение об ошибке удалено, дальнейшие действия не требуются.

Если система заблокирована и принять сообщение об ошибке невозможно: Извлеките разъем из заземленной розетки, повторно подсоедините источник питания. См. инструкции в разделе "Сборка и настройка".

При возникновении ошибки следуйте инструкциям в руководстве по поиску и устранению неисправностей или свяжитесь с авторизованным дилером.

Программное обеспечение силового блока может быть обновлено. Подробную информацию можно получить, обратившись к вашему сервисному агенту.

ТЕХНИЧЕСКОЕ ОБСЛУЖИВАНИЕ

Устранение неисправностей

Сообщения об ошибках отображаются на языке, выбранном на изделии помимо английского.

Код неисправности	Сообщения об ошибках	Действия	Этапы
F0101	Over current detected	Слишком высокий ток работающего инструмента	Если проблема осталась, обратитесь в сервисный центр.
F0103	Fault detected in hardware	Аппаратная ошибка	Если проблема осталась, обратитесь в сервисный центр.
F0104	Error detected on the voltage bus	Ошибка напряжения	Проверьте питание
F0105	High voltage detected on voltage bus. Check the power supply connection.	Тормоз нажат слишком резко	Если проблема осталась, обратитесь в сервисный центр.
F0106	Temperature in the IGBT module too high	Перегрев блока питания	Увеличьте расход охлаждающей жидкости. Убедитесь, что используется чистая вода во избежание засорения каналов подачи воды. Спецификации расхода, температуры и давления воды см. в технических данных.
F0107	Emergency stop switch pressed	Нажата кнопка аварийного останова.	Сбросьте кнопку аварийного останова
FXX08*	High motor temperature detected	Слишком высокая температура двигателя инструмента	Увеличьте расход охлаждающей жидкости. Убедитесь, что используется чистая вода во избежание засорения каналов подачи воды. Спецификации расхода, температуры и давления воды см. в технических данных.
F0109	Low voltage detected on voltage bus. Check the power supply connection.	Внутренняя неисправность блока питания	Проверьте питание или обратитесь в сервис
F0110	Cooling fan fault detected. Check the cooling fan	Неисправность вентилятора	Проверьте вентилятор и при необходимости замените его
F0111	The clock has stopped, please correct it if necessary.	Часы остановились	Обратитесь в сервис для замены батареи
F0112	Low input voltage detected	Слишком низкое входное напряжение	Проверьте минимальную входную мощность в руководстве
F0113	High input voltage detected	Слишком высокое входное напряжение	Проверьте максимальную входную мощность в руководстве
FXX14*	Tool temperature sensor error detected	Прерывание или КЗ в температурном датчике.	Обращайтесь в ваш сервисный центр.
F0215	Travel motor has stopped	Столкновение с конечным упором направляющей	Очистите рельс стенорезной машины и убедитесь, что стенорезная машина и рельс надежно закреплены.
		Грязь на направляющей Застывание ножа	Если проблема осталась, обратитесь в сервисный центр.
F0216	Depth motor has stopped	Застывание ножа	Убедитесь, что стенорезная машина и рельс надежно закреплены.
			Если проблема осталась, обратитесь в сервисный центр.
F0117	Fault detected in hardware	Аппаратная ошибка	Если проблема осталась, обратитесь в сервисный центр.
F0118	Fault detected in hardware	Аппаратная ошибка	Если проблема осталась, обратитесь в сервисный центр.
F0119	Temperature in the PP too high	Перегрев блока питания	Увеличьте расход охлаждающей жидкости. Убедитесь, что используется чистая вода во избежание засорения каналов подачи воды. Спецификации расхода, температуры и давления воды см. в технических данных.

* Цифры XX отличаются, в зависимости от инструмента, подсоединенного к силовому блоку.

ТЕХНИЧЕСКИЕ ДАННЫЕ

Технические данные

Двигатель	PP220
Макс. выходная мощность, кВт	6,5
Номинальный ток трехфазного подключения при 400 В, А	12
Номинальный ток однофазного подключения, А	16
Напряжение трехфазного входа, В	200-480
Напряжение однофазного входа, В	220-240
Источник питания	
3-фазный	L1+L2+L3+N+PE/L1+L2+L3+PE
Однофазный	L+N+PE
Генератор - мин, кВт	
400V, 16A	12
Вес, кг	
Силовая станция	10,8
Водяное охлаждение	
Максимальное давление воды, бар	7
Расход охлаждающей жидкости за мин, л/мин	3,5
Макс. температура охлаждающей жидкости при 3,5 л/мин, ЬС	25
Система управления	
Тип управления	Пульт дистанционного управления
Передача сигнала	Беспроводная/кабель

Габариты

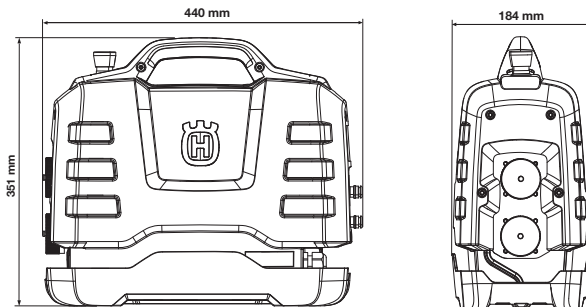

Стандартные операции с применением генератора

	PP220, мощность	Выходное напряжение генератора, В	Минимальное рекомендованное напряжение генератора, кВт
3-фазный	Полная мощность	3x400, 3x416, 3x440, 3x480	10
	Пониженная мощность	3x208, 3x220, 3x240	
Однофазный	Пониженная мощность	220-240	5

Рекомендованные размеры кабеля

ЗАМЕЧАНИЕ! Эффективность работы двигателя зависит от соблюдения требований к подаче напряжения. Слишком длинные удлинительные кабели или кабели слишком малого диаметра снижают мощность двигателя под нагрузкой, что приводит к недостаточной выходной мощности или сбоям в работе.

ТЕХНИЧЕСКИЕ ДАННЫЕ

ДЕКЛАРАЦИЯ СООТВЕТСТВИЯ ЕС

(Только для Европы)

Husqvarna AB, SE-561 82 Huskvarna, Швеция, тел.: +46-36-146500, настоящим гарантирует, что силовая станция Husqvarna PP220 с серийными номерами 2014 г. и далее (на табличке данных после цифр, обозначающих год изготовления, следует серийный номер) соответствует требованиям ДИРЕКТИВ СОВЕТА ЕВРОПЫ:

- от 17 мая 2006 года, 'о машинах и механизмах' 2006/42/ЕС.
- от 15 декабря 2004 года, 'об электромагнитной совместимости' 2004/108/ЕС.
- от 12 декабря 2006 г., «О электрическом оборудовании» 2006/95/ЕС.
- от 9 марта 1999 года о "Радиооборудовании и оборудовании для терминалов телекоммуникационной связи" 1999/5/EG.
- от 8 июня 2011 г. «об ограничении использования некоторых опасных веществ» 2011/65/EU.

Были использованы следующие стандарты:

EN ISO 12100:2010, EN 55014-1:2006, EN 55014-2/A1:2001, EN 61000-3-2:2006, EN 61000-3-3:2008, EN 60745-1:2009.

г. Гетеборг, 12 апреля 2015 г.



Helena Grubb

Вице-президент, Строительная техника Husqvarna AB

(уполномоченный представитель Husqvarna AB, ответственный за техническую документацию.)

EE - Originaaljuhend, LV - Instrukcijas oriinālvalodā
LT - Originalios instrukcijos, RU - Оригинальные инструкции



1140136-40
2015-09-08