



Husqvarna®



Operator's manual
Manuel d'utilisation
Manual de instrucciones
PG 820 RC
PG 680 RC



US CA ES

Please read the operator's manual carefully and make sure you understand the instructions before using the machine.

Lire attentivement et bien assimiler le manuel d'utilisation avant d'utiliser la machine.

Lea detenidamente el manual de instrucciones y asegúrese de entender su contenido antes de utilizar la máquina.

KEY TO SYMBOLS

Symbols on the machine

WARNING! The machine can be a dangerous tool if used incorrectly or carelessly, which can cause serious or fatal injury to the operator or others.

Please read the operator's manual carefully and make sure you understand the instructions before using the machine.

Wear personal protective equipment. See instructions under the heading "Personal protective equipment".

WARNING! Dust forms when grinding, which can cause injuries if inhaled. Use an approved breathing mask. Always provide for good ventilation.

Double insulation

Use and store battery charger only indoors.

Environmental marking. Symbols on the product or its packaging indicate that this product cannot be handled as domestic waste.

By ensuring that this product is taken care of correctly, you can help to counteract the potential negative impact on the environment and people that can otherwise result through the incorrect waste management of this product.

For more detailed information about recycling this product, contact your municipality, your domestic waste service or the shop from where you purchased the product.

Other symbols/decals on the machine refer to special certification requirements for certain markets.

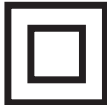

Explanation of warning levels

The warnings are graded in three levels.

WARNING!



WARNING! Used if there is a risk of serious injury or death for the operator or damage to the surroundings if the instructions in the manual are not followed.

CAUTION!



CAUTION! Used if there is a risk of injury to the operator or damage to the surroundings if the instructions in the manual are not followed.

NOTICE!

NOTICE! Used if there is a risk of damage to materials or the machine if the instructions in the manual are not followed.

Note the following before starting:



WARNING! Cutting, especially when DRY cutting, generates dust that comes from the material being cut, which frequently contains silica. Silica is a basic component of sand, quartz, brick clay, granite and numerous other minerals and rocks. Exposure to excessive amount of such dust can cause:

Respiratory disease (affecting your ability to breath), including chronic bronchitis, silicosis and pulmonary fibrosis from exposure to silica. These diseases may be fatal;

Skin irritation and rash.

Cancer according to NTP* and IARC* */ National Toxicology Program, International Agency for Research on Cancer

Take precautionary steps:

Avoid inhalation of and skin contact with dust, mist and fumes.

Wear and ensure that all bystanders wear appropriate respiratory protection such as dust masks designed to filter out microscopic particles. (See OSHA 29 CFR Part 1910.1200)

Wet cut when feasible, to minimize dust.

CONTENTS

Contents

KEY TO SYMBOLS

Symbols on the machine	2
Explanation of warning levels	2
Note the following before starting:	2

CONTENTS

Contents	3
----------------	---

PRESENTATION

Dear customer!	4
Design and features	4

WHAT IS WHAT?

What is what on the grinder?	6
------------------------------------	---

CONTROL SYSTEM

What is what on the remote control?	7
---	---

MACHINE'S SAFETY EQUIPMENT

General	8
Main switch	8
Start/stop control on control panel	8
Emergency stop	9
Start/stop control on the remote	10
Machine stop on remote control	10
Locking pin, wheel-wheel motors	11

ASSEMBLING AND ADJUSTMENTS

General	12
Handle height	12
Connect the machine	12
USB charging function	13

BATTERY HANDLING

General	14
Battery in machine	14
Battery in remote control	14

OPERATING

Protective equipment	15
General safety precautions	15
Remote control	18
Software settings, remote control	18
Menu overview	19
Menu system explanation	20
Calibration of controls for maneuvering	21
Pair the remote control with the machine	22
Explanation of display symbols while operating ...	23
Functions menu	24
Warning indication	24
Maneuvering	25
Grinding guide	26
Determining the hardness of concrete	27
Choice of holder for tool	27
Full and half sets of diamonds	27
Diamond selection	28

Polishing	28
Changing/fitting the diamonds	29
Speed and direction of rotation	30
Variable speed drives/frequency converters	31
USB connection	32
Transport and storage	32
Support wheel	32
Storage	33
Long-term storage of battery	33
STARTING AND STOPPING	
Before starting	34
Start (manual maneuvering)	34
Stop (manual maneuvering)	34
Start (remote maneuvering)	35
Stop (remote maneuvering)	35
MAINTENANCE AND SERVICE	
General	36
Maintenance schedule	36
Cleaning	36
Functional inspection	37
TROUBLESHOOTING	
Error messages	40
Warning messages	42
Incidents during grinding	42
Faults and trouble shooting	43
Troubleshooting table frequency converter	45
TECHNICAL DATA	
Technical data	48

PRESENTATION

Dear customer!

Thank you for choosing a Husqvarna product!

It is our wish that you will be satisfied with your product and that it will be your companion for a long time. A purchase of one of our products gives you access to professional help with repairs and services. If the retailer who sells your machine is not one of our authorised dealers, ask him for the address of your nearest service workshop.

This operator's manual is a valuable document. Make sure it is always at hand at the work place. By following its content (operating, service, maintenance etc.) the life span and the second-hand value of the machine can be extended. If you ever lend or sell this machine, make sure that the borrower or buyer gets the operator's manual, so they will also know how to properly maintain and use it.

More than 300 years of innovation

Husqvarna AB is a Swedish company based on a tradition that dates back to 1689, when the Swedish King Karl XI ordered the construction of a factory for production of muskets. At that time, the foundation was already laid for the engineering skills behind the development of some of the world's leading products in areas such as hunting weapons, bicycles, motorcycles, domestic appliances, sewing machines and outdoor products.

Husqvarna is the global leader in outdoor power products for forestry, park maintenance and lawn and garden care, as well as cutting equipment and diamond tools for the construction and stone industries.

Owner responsibility

It is the owner's/employer's responsibility that the operator has sufficient knowledge about how to use the machine safely. Supervisors and operators must have read and understood the Operator's Manual. They must be aware of:

- The machine's safety instructions.
- The machine's range of applications and limitations.
- How the machine is to be used and maintained.

National legislation could regulate the use of this machine. Find out what legislation is applicable in the place where you work before you start using the machine.

The manufacturer's reservation

Subsequent to publishing this manual Husqvarna may issue additional information for safe operation of this product. It is the owner's obligation to keep up with the safest methods of operation.

Husqvarna AB has a policy of continuous product development and therefore reserves the right to modify the design and appearance of products without prior notice.

For customer information and assistance, contact us at our website: www.husqvarna.com

Design and features

Values such as high performance, reliability, innovative technology, advanced technical solutions and environmental considerations distinguish Husqvarna's products. Safe operation of this product requires the operator to read this manual carefully. Ask your dealer or Husqvarna should you need more information.

Some of the unique features of your product are described below.

PG 820 RC/PG 680 RC

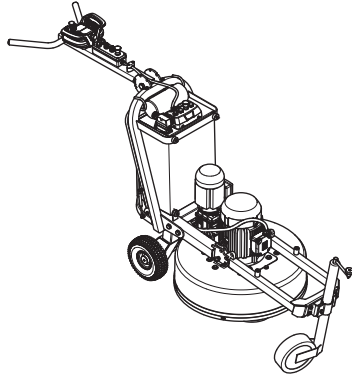

The Husqvarna PG 820 RC and PG 680 RC floor grinder is designed for dry or wet grinding of concrete, marble, terrazzo and granite. It can be used for everything from rough grinding to fine polishing. The machine is intended for commercial use, for example in hotels, schools, hospitals, factories, offices etc.

- Operating the machine with the remote control via radio communication allows the operator freedom to move and a good overview of the work.
- The remote control is easy to operate, even when wearing gloves. Setting changes and operation are performed using just a few buttons. It has a 3.5 inch digital color display.
- The operator can easily make adjustments and monitor system information via the remote control's digital display.
- The planetary head and grinding discs are driven by separate motors, Dual Drive Technology™. This gives the operator full control of the speed of both the planetary head and the grinding discs independently of each other.
- A grinder with 3 grinding discs gives greater downward pressure on the grinding discs, which gives a high rate of work. It also offers more stable operation on uneven surfaces.
- Gear-driven planetary head for power transfer and premium quality belt for the grinding discs.
- Industrial strength construction.

PRESENTATION

- Robust steel frame.
- Spring steel heads.
- Strong single-piece aluminum cover.
- Gel-filled rubber wheels
- The 5-way sealing mechanism protects bearings and internal parts from concrete dust. This provides longer service intervals and longer life span of the machine.
- Redi Lock™ offers a hassle-free system for changing diamond tools.
- Ergonomic frame and handle design.
- Wide grinding path well suited for professional use.
- Clear and easy to use controls for controlling machine functions.
- Prevention of edges/ridges between passes through the use of oscillation.

WHAT IS WHAT?

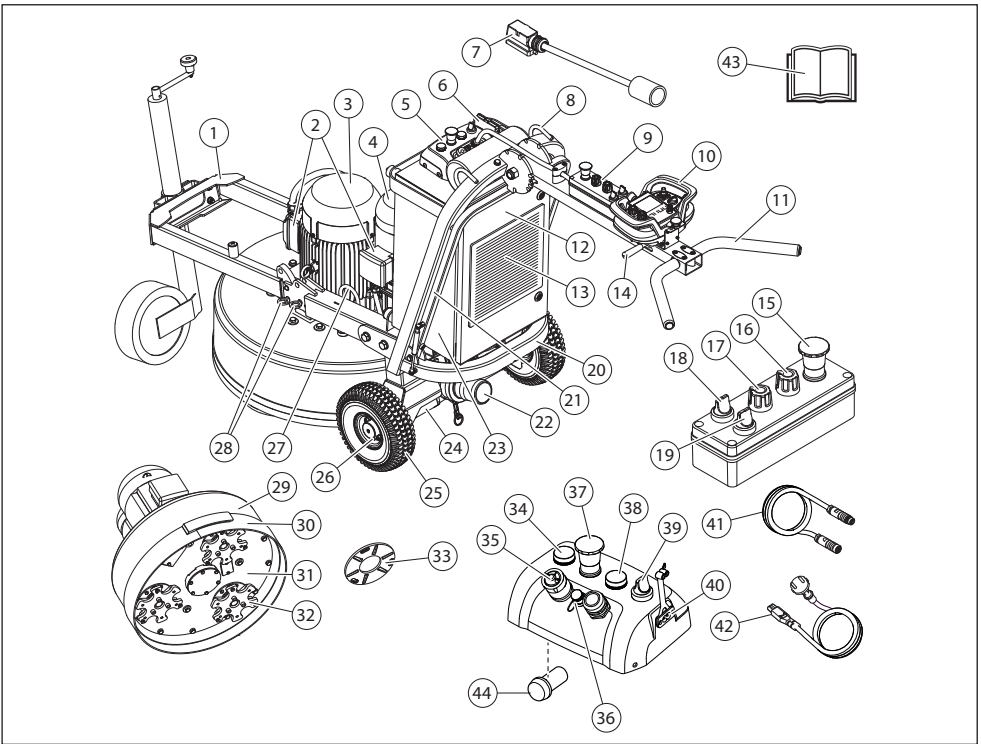

What is what on the grinder?

- | | |
|--|--------------------------------------|
| 1 Chassis/Frame with support wheel | 23 Electrical cabinet |
| 2 Motor terminal box | 24 Wheel motor (2) |
| 3 Grinding disc motor | 25 Rubber wheels, (gel-filled) |
| 4 Planetary head motor | 26 Locking ring, wheels |
| 5 Main control panel | 27 Lower lifting eye |
| 6 Cable connection | 28 Locking pin |
| 7 Power cable | 29 Cover/Shroud |
| 8 Upper lifting eye | 30 Dust skirt |
| 9 Control Panel | 31 Planetary head |
| 10 Remote control | 32 Grinding disc |
| 11 Handle | 33 Tool holder, RediLock |
| 12 Door to electrical box | 34 Warning light , machine in motion |
| 13 Air filter | 35 USB connection |
| 14 Locking lever, handle adjustment | 36 CAN-cable connection |
| 15 Emergency stop | 37 Emergency stop |
| 16 Direction of rotation of grinding discs | 38 Lamp , main current/charging |
| 17 Direction control for planetary head rotation | 39 Main switch |
| 18 Switch, remote control/manual operation | 40 Battery charge connection |
| 19 Stop/run switch | 41 CAN-cable |
| 20 Chassis/Frame | 42 Charge cable (Single-phase) |
| 21 Kicker bar | 43 Operator's manual |
| 22 Connection for vacuum cleaner | 44 Siren , machine in motion |

CONTROL SYSTEM

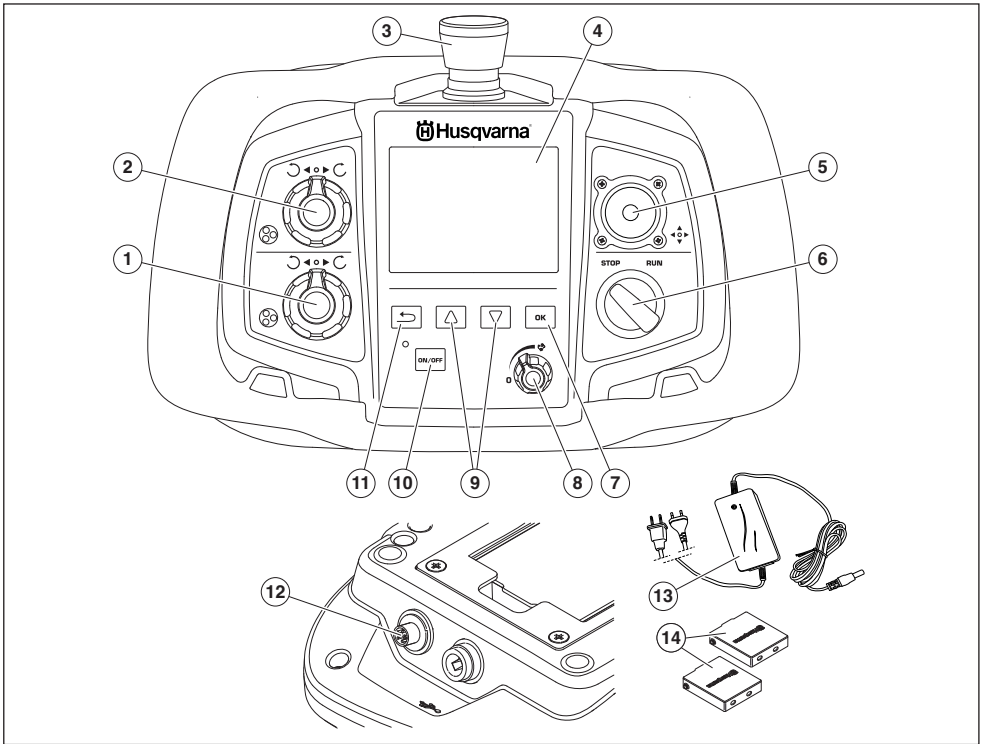

What is what on the remote control?

- | | |
|--|----------------------------------|
| 1 Knob for direction of rotation and speed, grinding disc | 8 Drive Controls |
| 2 Knob for direction of rotation and speed, planetary head | 9 Arrow keys (browse) |
| 3 Machine stop | 10 Switch button (ON/OFF) |
| 4 Display | 11 Return button (previous menu) |
| 5 Joystick | 12 CAN-cable connection |
| 6 STOP/RUN-switch, rotation of grinding unit | 13 Battery charger |
| 7 Select button | 14 Battery (2) |

MACHINE'S SAFETY EQUIPMENT

General



WARNING! Never use a machine with faulty safety equipment. The machine's safety equipment must be checked and maintained as described in this section. If your machine fails any of these checks contact your service agent to get it repaired.

This section describes the machine's safety equipment, its purpose, and how checks and maintenance should be carried out to ensure that it operates correctly.

- Check safety equipment daily.
- Lower support wheel.
- Raise the grinding unit with the support wheel so that it does not rest on the ground.

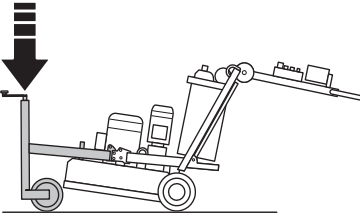

Main switch

The main switch is used to switch the electricity supply to the machine on and off.

Checking the main power switch

- Check that the emergency stops on the main control panel and on the control panel are not depressed by turning them clockwise.

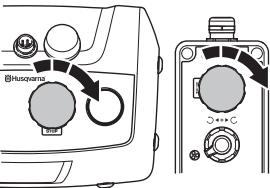

- Turn the main switch to position '1' to start the machine.
- Turn the main switch to position '0' to cut the power and check the machine stops.

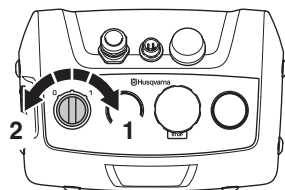

Start/stop control on control panel

STOP/RUN control used to start and stop the grinding unit.

Checking start/stop control on control panel

NOTICE! The machine is in operation during the check.

- Check that the emergency stops on the main control panel and on the control panel are not depressed by turning them clockwise.

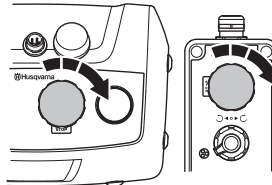

- Turn the main switch to position '1' to start the machine.
- Turn the switch on the control panel to '0' for manual operation.

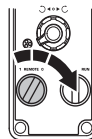

- Start the grinding unit by turning the STOP/RUN switch on the control panel to RUN. The grinding unit will then start smoothly and accelerate to the set speed within 5 seconds.
- Turn the STOP/RUN switch to STOP. Check that the grinding unit stops after approximately 2.5 seconds.

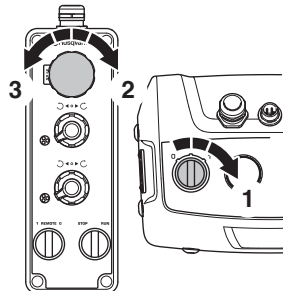

MACHINE'S SAFETY EQUIPMENT

Emergency stop

The emergency stop is used to quickly switch off the engine. The emergency stop at the machine breaks the mains power supply. There are two emergency stop on the machine, one on the main control panel and one on the control panel on the handle. Both emergency stops work independently from each other.

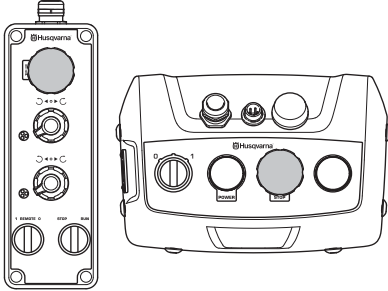

Testing the emergency stop on the main control panel

NOTICE! The machine is in operation during the check.

- Check that the emergency stops on the main control panel and on the control panel are not depressed by turning them clockwise.

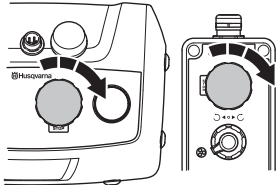

- Turn the main switch to position '1' to start the machine.
- Press the emergency stop. Check that the engine stops.

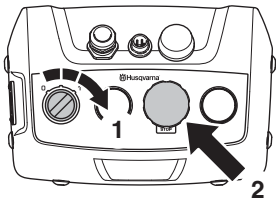

- Disengage Emergency Stop button (twist clockwise).

Testing the emergency stop on control panel

NOTICE! The machine is in operation during the check.

- Check that the emergency stops on the main control panel and on the control panel are not depressed by turning them clockwise.

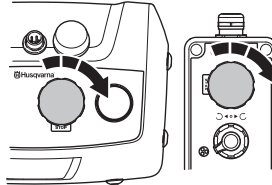

- Turn the main switch to position '1' to start the machine.
- Turn the switch on the control panel to '0' for manual operation.



- Start the grinding unit by turning the STOP/RUN switch on the control panel to RUN. The grinding unit will then start smoothly and accelerate to the set speed within 5 seconds.
- Press the emergency stop. Check that the grinding unit stops after approximately 2.5 seconds.

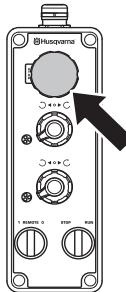

- Disengage Emergency Stop button (twist clockwise).

MACHINE'S SAFETY EQUIPMENT

Start/stop control on the remote

STOP/RUN control used to start and stop the grinding unit.



CAUTION! Always use STOP/RUN to stop the machine after grinding.

Checking the stop/run switch on the remote control

NOTICE! The machine is in operation during the check.

- Check that the emergency stops on the main control panel and on the control panel are not depressed by turning them clockwise.

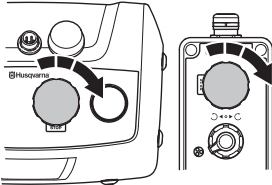

- Make sure the machine stop on the remote control is not depressed by turning it clockwise.

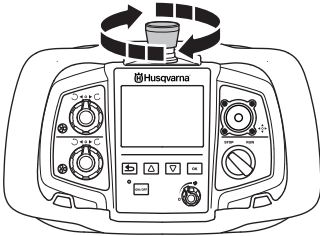

- Turn the switch on the control panel to '0' for remote operation.

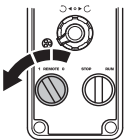

- Start the grinding unit by turning the STOP/RUN switch on the remote control to RUN. The grinding unit will then start smoothly and accelerate to the set speed within 5 seconds.

- Turn the STOP/RUN switch to STOP. Check that the grinding unit stops after approximately 2.5 seconds.

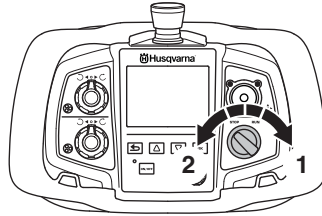

Machine stop on remote control

NOTICE! Machine stop is not activated when maneuvering manual.

When the machine stop on the remote control is pressed, the power to the circuits controlling the communication with the machine is interrupted. The machine engine stops due to the interruption of the transfer of signals to the machine's electronic device.

Grinding unit stops after approximately 2.5 seconds.

- Do not use the machine stop to stop the machine after grinding.

Check of machine stop

NOTICE! The machine is in operation during the check.

- Check that the emergency stops on the main control panel and on the control panel are not depressed by turning them clockwise.

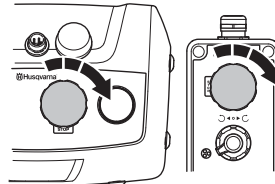

- Make sure the machine stop on the remote control is not depressed by turning it clockwise.



- Turn the main switch to position '1' to start the machine.
- Turn the switch on the control panel to '0' for remote operation.

MACHINE'S SAFETY EQUIPMENT

- Start the grinding unit by turning the STOP/RUN switch on the remote control to RUN. The grinding unit will then start smoothly and accelerate to the set speed within 5 seconds.
- Depress the machine stop. Check that the grinding unit stops after approximately 2.5 seconds.

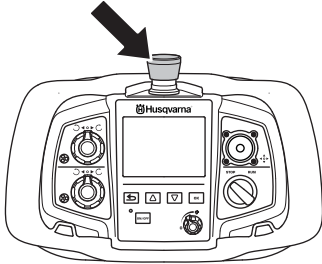

- Reset the machine stop by turning it clockwise.
- To restart the machine, turn STOP/RUN to STOP. Then press the 'Back' button to return to the drive screen.

NOTICE! The same procedure as for 'Machine stop' is used to restart the machine when the emergency stop has been activated while the machine is on remote control.

Turn STOP/RUN to the STOP position. Then press the 'Back' button to return to the drive screen.

Locking pin, wheel-wheel motors

Locking pins on the wheels are used to lock them to the motors for operating the machine remotely

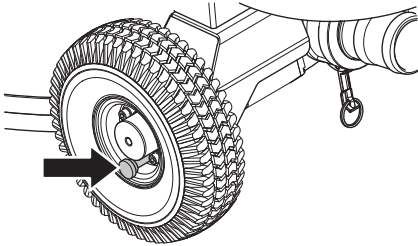

Checking the locking pins

- Make sure the locking pins on the wheel to the wheel motors are depressed (locked position). It should be difficult to push the machine forward.

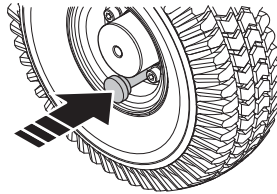

Tip: Pull out the locking pins and push the machine forward. Depress the locking pins and push the machine forward, feel the difference in how hard it is to push it forward.

ASSEMBLING AND ADJUSTMENTS

General



WARNING! The machine should be switched off with the power cable disconnected from the outlet.

Handle height

Manual operation



CAUTION! It is recommended that this height be set as close as possible to the height of the operator's hip bone. When the machine is running, there will be a grinding force/pull to one side that can be felt through the handlebars. Use the hip to resist this force instead of trying to control this through the arms (such positioning will be much easier for the operator using the machine over prolonged periods of time).

- Set handle to most comfortable working height using adjustment lever.

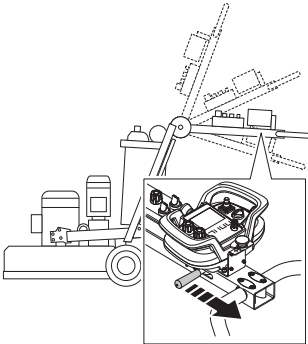

- Adjust the height of the top part of the handlebar.

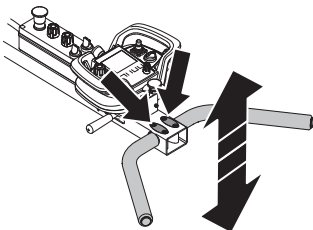

Connect the machine

Connect the vacuum cleaner

It is highly recommended to use the Husqvarna DC6000 dust extraction system for complete dust control.

PG 820 RC

Connect the dust extractor to the machine.

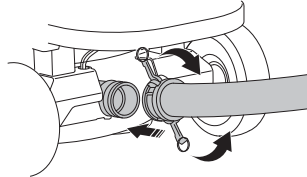

PG 680 RC

Connect the dust extractor to the machine.

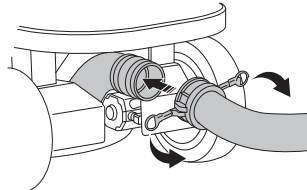

- Ensure the STOP/RUN switch is set on Stop (rotate counter clockwise).

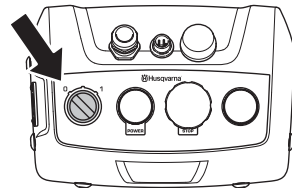

- Connect the power plug from the grinder to the power outlet on the dust extractor.

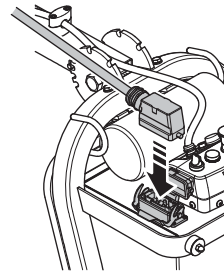

ASSEMBLING AND ADJUSTMENTS

Connect a power source

- Connect the machine to a 3 phase power supply.
- The power cable must be suspended to avoid stress while the machine is working.

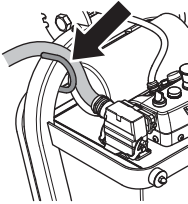

When a concrete dust vacuum is connected to the grinder, it must be connected to a 3-phase power source.

USB charging function

- Charging from the USB is only possible when the grinder is connected to a 3-phase power and turned on.
- USB charging will continue independently of machine stalling, or emergency stop being activated, when connected to a 3-phase power.
- There is no limit to the charging time allowed, however if your device reaches full charge then it is good practice to remove it from the USB port.
- The USB port will provide a maximum output of 10W.

BATTERY HANDLING

General



WARNING! Risk of explosion if battery is replaced by an incorrect type. Dispose of used batteries according to the instructions.

The batteries in the machine and the remote control are Li-ion type. The battery capacity and operating time will be reduced in extremely cold conditions. No changes may be made to the batteries

The batteries should be charged in an ambient temperature between 0°C and 40°C.

Use only original batteries for this product. Contact your dealer for more information.

An exhausted battery must not be disposed of as household garbage! Leave it at your nearest service agent or collection point.

Battery in machine

The machine battery should only be used for remote control of the machine between the mode of transport and the work area.

Grinding can not be performed while under battery operation, the machine must be connected to a power source in order to carry out grinding.

Operating time on one charge during continual motion is approximately 1 hour. The operating time is affected by ambient temperature and how often the wheel motors are used.

Charge the battery.

Before using the machine for the first time you need to charge the battery.

3-phase

The battery is charged all the time the machine is connected to a 3-phase outlet and while in operation. Charging time for a battery that is completely discharged is approximately 3-4 hours. Charging is indicated on the machine with a flashing POWER lamp, which goes out when charging is complete.

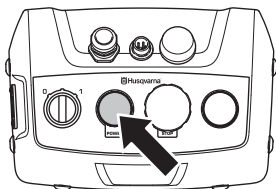

1-phase

Charging via separate 1-phase connection. Use the accompanying cable. Charging time for a battery that is completely discharged is approximately 3-4 hours. Charging is indicated on the machine with a flashing

POWER lamp, which goes out when charging is complete.

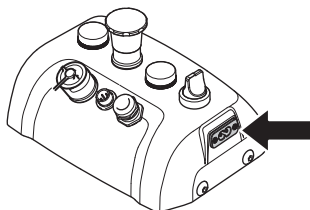

Battery in remote control

Operating time approximately 8-10 hours for one charge. The operating time is also affected by how often the display has been active.

Insert / remove battery

- Insert / remove the battery.

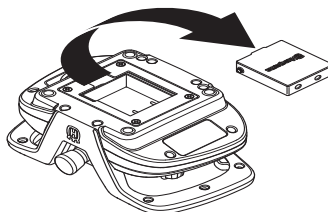

Charge the battery.

Before using the remote control for the first time the battery has to be charged.

To charge with the battery charger

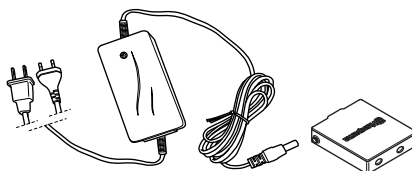

Charging time for a flat battery is approx. 2-3 hours. The diode is orange when charging starts and becomes green when the battery is fully charged. When the battery is fully charged the charger supplies the battery with maintenance current until the battery is removed from the charger.

Keep the battery charger dry and protected against temperature fluctuations.

To charge with the CAN cable

The charging efficiency with the CAN cable is less than with the battery charger and it therefore takes a bit longer to charge the battery. The remote control works as normal during charging, however.

OPERATING

Protective equipment

General

Do not use the machine unless you are able to call for help in the event of an accident.

Personal protective equipment

You must use approved personal protective equipment whenever you use the machine. Personal protective equipment cannot eliminate the risk of injury but it will reduce the degree of injury if an accident does happen. Ask your dealer for help in choosing the right equipment.



WARNING! The use of products such as cutters, grinders, drills, that sand or form material can generate dust and vapors which may contain hazardous chemicals. Check the nature of the material you intend to process and use an appropriate breathing mask.



WARNING! Long-term exposure to noise can result in permanent hearing impairment. So always use approved hearing protection. Listen out for warning signals or shouts when you are wearing hearing protection. Always remove your hearing protection as soon as the engine stops.



WARNING! There is always a risk of crush injuries when working with products containing moving parts. Wear protective gloves to avoid body injuries.

Always wear:

- Protective helmet
- Hearing protection
- Protective goggles or a visor
- Breathing mask
- Heavy-duty, firm grip gloves.
- Tight-fitting, heavy-duty and comfortable clothing that permits full freedom of movement.
- Boots with steel toe-caps and non-slip sole

Be careful as clothing, long hair, and jewellery can get caught in moving parts.

Other protective equipment



WARNING! Sparks may appear and start a fire when you work with the machine. Always keep fire fighting equipment handy.

- Fire fighting equipment
- Always have a first aid kit nearby.

General safety precautions

This section describes basic safety directions for using the machine. This information is never a substitute for professional skills and experience.

- Please read the operator's manual carefully and make sure you understand the instructions before using the machine. **Save all warnings and instructions for future reference.**
- Keep in mind that it is you, the operator that is responsible for not exposing people or their property to accidents or hazards.
- The machine must be kept clean. Signs and stickers must be fully legible.

Always use common sense

It is not possible to cover every conceivable situation you can face. Always exercise care and use your common sense. If you get into a situation where you feel unsafe, stop and seek expert advice. Contact your dealer, service agent or an experienced user. Do not attempt any task that you feel unsure of!



WARNING! The machine can be a dangerous tool if used incorrectly or carelessly, which can cause serious or fatal injury to the operator or others.

Make sure the dust extracting unit is not dragged by the hose as this can cause the unit to tip over and cause personal injury.

Never allow children or other persons not trained in the use of the machine to use or service it.

Children shall not play with the appliance.

Never allow anyone else to use the machine without first ensuring that they have read and understood the contents of the operator's manual. Never use the machine if you are fatigued, while under the influence of alcohol or drugs, medication or anything that could affect your vision, alertness, coordination or judgement.

OPERATING



WARNING! Unauthorized modifications and/or accessories may lead to serious injury or death to the user or others. Under no circumstances may the design of the machine be modified without the permission of the manufacturer.

Do not modify this product or use it if it appears to have been modified by others.

Never use a machine that is faulty. Carry out the checks, maintenance and service instructions described in this manual. Some maintenance and service measures must be carried out by trained and qualified specialists. See instructions under the heading Maintenance.

Always use genuine accessories.

- Observe your surroundings to ensure that nothing can affect your control of the machine.
- The machine can be remote controlled over long distances. Do not operate the machine unless you have clear supervision of the machine and its risk area. Cordon off the work area or a restricted area for the public.
- Do not use the machine in bad weather, such as dense fog, rain, strong wind, intense cold, etc. Working in bad weather is tiring and can lead to dangerous conditions, e.g. slippery surfaces.
- Never start to work with the machine before the working area is clear and you have a firm foothold.
- Ensure that the working area is sufficiently illuminated to create a safe working environment.
- The machine should not be used in areas where potential for fire or explosions exist.



WARNING! Never allow children to use or be in the vicinity of the machine.



WARNING! Overexposure to vibration can lead to circulatory damage or nerve damage in people who have impaired circulation. Contact your doctor if you experience symptoms of overexposure to vibration. Such symptoms include numbness, loss of feeling, tingling, pricking, pain, loss of strength, changes in skin colour or condition. These symptoms normally appear in the fingers, hands or wrists. These symptoms may be increased in cold temperatures.



WARNING! There is always a risk of shocks from electrically powered machines. Avoid unfavourable weather conditions and body contact with lightning conductors and metal objects. Always follow the instructions in the Operator's manual to avoid damage.

Never connect the machine to a outlet if plug or cord is damaged.



WARNING! To reduce the risk of electrical shock, do not put the grinder in water or other liquid. Do not place or store appliance where it can fall or be pulled into a tub or sink.

Work area safety

The machine's risk area

- When starting the machine nobody is permitted to be within the area shown in the following illustration. Then, the operator should take great care in the risk area during the machine operation.

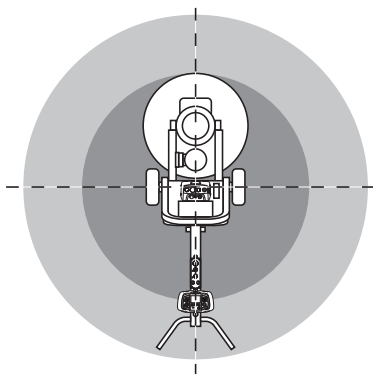

- Check that the mains voltage corresponds with that stated on the rating plate on the machine.
- Inspection and/or maintenance should be carried out with the motor switched off and the plug disconnected.
- Always shut down the machine before disconnecting the power plug.
- Always unplug the machine during longer work breaks.
- Never drag the machine by means of the cord and never pull out the plug by pulling the cord. Hold the plug to disconnect the power cord.
- Never use the machine if any cable is damaged, but hand it in to an authorized service workshop for repair.
- The machine must never be driven to such a depth in water that it reaches up to the machine's equipment. The equipment can be damaged and the machine can be live, resulting in personal injuries.
- Ensure that the power cable cannot be run over. Risk of electric shock.

OPERATING

Grounding instructions



WARNING! Improper connection can result in the risk of electric shock. Contact a qualified electrician if in doubt as to whether the appliance is properly grounded.

Do not modify the plug. If it will not fit the outlet have a proper outlet installed by a qualified electrician. Make sure local regulations and ordinances are followed.

If the grounding instructions are not fully understood contact a qualified electrician.

- The machine is equipped with a grounded cord and plug and should always be connected to a grounded outlet. This reduces the risk of electric shock in the event of malfunction.
- The use of adaptors is not allowed with the machine.

Extension cords and cables

- The marking on the extension cable must be the same or higher than the value stated on the machine's rating plate.
- Use grounded extension cables.
- **When operating a power tool outdoors, use an extension cord suitable for outdoor use.** Use of a cord suitable for outdoor use reduces the risk of electric shock.
- Keep the connection to the extension cord dry and off the ground.
- Keep cable away from heat, oil, sharp edges or moving parts. Damaged or entangled cable increase the risk of electric shock.
- Check that the cables are intact and in good condition. Never use the machine if any cable or plug is damaged, but hand it in to an authorized service workshop for repair.
- To avoid overheating do not use the extension cord while it is rolled up.
- Ensure the cord is behind you when you start to use the machine so that the cord will not be damaged.

Work safety

NOTICE! Never leave the machine unattended while grinding.

- Never leave the machine unsupervised with the motor running.
- Make sure that there is always another person close at hand when you use the machines, so that you can call for help if an accident should occur.
- Only authorized and trained operators are permitted to operate the machine and its tools.
- Keep all parts in good working order and ensure that all fixtures are properly tightened.

- The machine may only be started with the grinding discs resting on the surface unless performing the test procedure described in these instructions.
- The machine must not be started without the dust skirt fitted to protect from dust. It is essential from a safety point of view that the seal between the machine and the floor is in good order, above all when dry grinding.
- Do not stand on the CAN cable or the power cable as there is a risk of your feet becoming tangled.
- Do not use remote control with cable steering while working or moving where there is a risk that the machine can topple. The operator must be disengaged from the machine.
- Never stand where there is a risk of being crushed. The machine can rapidly change position.
- If the machine becomes unoperable, turn off the motor before approaching the machine.
- Firm handling of the joysticks does not make the machine stronger or faster. On the contrary, the joysticks can buckle with unnecessary repairs as a consequence.
- Do not lift the remote control by the joysticks.

Battery safety

Use Husqvarna AB original batteries only. The battery is software encrypted.



WARNING! Protect the battery from direct sunlight, heat or open flame. There is a risk the battery may explode if it is thrown into an open fire. There is a risk of burns and/or chemical burns.



WARNING! Avoid all skin contact with battery acid. Battery acid may cause skin irritation, burns or corrosive injuries. You must wash any exposed skin with copious amounts of water and soap in case of incidental contact. If you get acid in your eyes, do not rub but flush your eyes with plenty of water for at least 15 minutes. See a doctor.



WARNING! Never connect the battery terminal to keys, coins, screws or other metal as this may short-circuit the battery. Never insert objects into the battery's air vents. The original battery is maintenance free. Do not try to disassemble or crush the battery

Unused batteries must be kept away from metal objects such as nails, coins, jewellery.

- Use the battery in surroundings where temperatures are between -10 °C (14 °F) and 40 °C (104 °F).
- Do not expose the battery to microwaves or high pressure.
- Never clean the battery with water.
- Protect the battery from rain and wet conditions.

OPERATING

Remote control

General

The floor grinder is controlled wirelessly with the remote control via radio communication between the remote control and the floor grinder, or alternatively via the CAN cable between the remote control and the floor grinder.

For radio communication between the remote control and the floor grinder to work, the relevant remote control must be paired with the relevant floor grinder. This is a safety measure to guarantee that the floor grinder can only be controlled by one remote control. Radio communication does not work until this measure has been carried out. If pairing has not yet been performed, the remote control will not be able to connect to the floor grinder via radio communication and the display will show that it is looking for units and will try to connect, without success.

The first time the remote control is to be used together with the floor grinder, they must be paired together in order for the radio communication to work. This may have already been done if the remote control was purchased together with the floor grinder.

- First check that the floor grinder is active with the power cable connected and that emergency stop on each control panel and the machine stop on the remote control are not depressed when pairing is performed.
- Follow the instructions under Software settings, remote control below for instructions on how to pair the remote control with the floor grinder.

Software settings, remote control

For more information on FreeRTOS, please see www.freertos.org

Remote control menu system

Use the arrow keys (2) to scroll in the menus and the "OK" button (1) to confirm the selection. Use the "back" button (3) to go back in the menus.

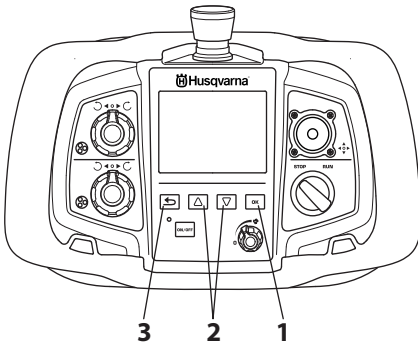

The menu system for the remote control can be accessed by pressing the "OK" button.

The menu system comprises the following submenus:

- SETTINGS
- SERVICE

OPERATING

Menu overview

Display texts are illustrated in English in the manual, but will appear in the chosen language on the product display.

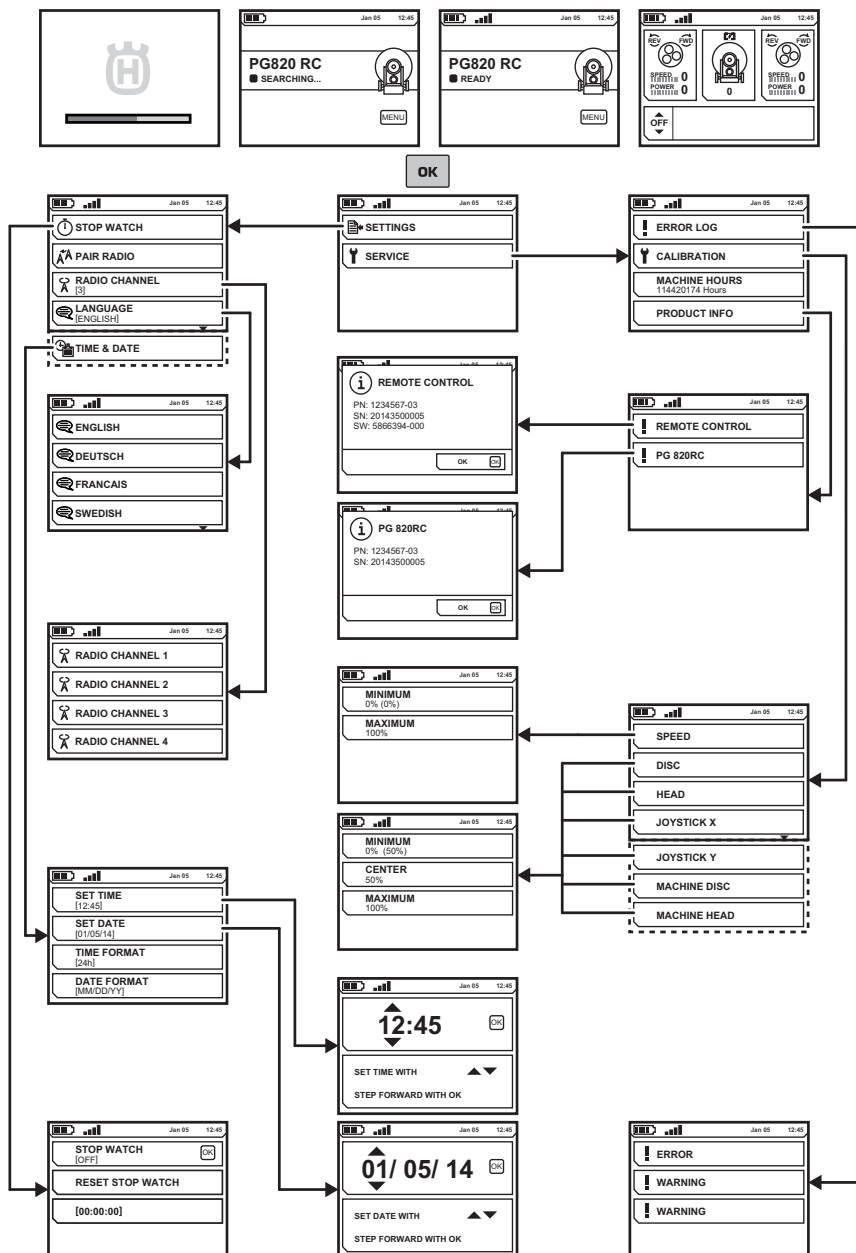

See following pages for an explanation of each menu.

OPERATING

Menu system explanation

Home screen

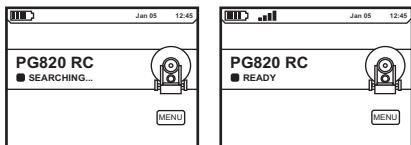

- Press 'OK' to access the sub-menus.

SETTINGS

- Browse with the arrow keys and confirm with "OK".

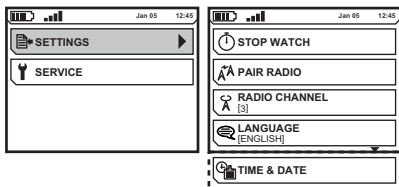

STOP WATCH

- The function is used to measure the amount of time a job takes. The time is counted from when the grinder starts working.
 - STOP WATCH OFF/ON for timer.
 - RESET STOP WATCH Used to reset the stop-watch.
 - (00:00:00) Shows the operating time in hours:minutes:seconds.

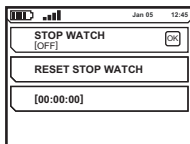

PAIR RADIO

- Pair the remote control with machine.

RADIO CHANNEL

- Select the required radio channel. Browse with the arrow keys and confirm with "OK".

To change the radio channel, the remote control must be paired and connected with the CAN cable to the machine.

LANGUAGES

- Select the required display language. Browse with the arrow keys and confirm with "OK".

TIME & DATE

- Specify time, date and format for time and date respectively. Browse with the arrow keys and confirm with "OK".

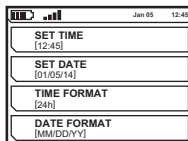

SERVICE

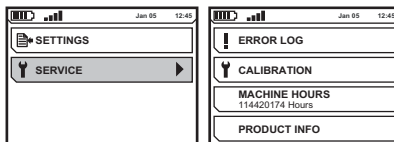

ERROR LOG

- List of faults the machine has detected. For more information, see the "Maintenance and service" section.

CALIBRATION

- Calibration of machine controls.
 - SPEED Machine speed.
 - DISC direction of rotation and speed of grinding discs via remote control.
 - HEAD Direction of rotation and speed of planetary head via remote control.
 - JOYSTICK X Joystick deflection, right and left respectively.
 - JOYSTICK Y Joystick deflection, forward and back respectively.
 - MACHINE DISC Direction of rotation and speed of grinding discs via control panel.
 - MACHINE HEAD Direction of rotation and speed of planetary head via control panel.

OPERATING HOURS

- Shows the number of operating hours since the machine was manufactured.

PRODUCT INFO

- Information regarding the machine or remote control is shown. Browse with the arrow keys and confirm with "OK".

OPERATING

Calibration of controls for maneuvering

The controls on the remote and the control panel must be recalibrated if the machine starts to make involuntary movements without maneuvering. Calibration is done with the remote control.

- For calibration of the various controls, go to the menu for each function. Browse with the arrow keys and confirm with "OK".
- "MINIMUM", the minimum value is the default value of each function.

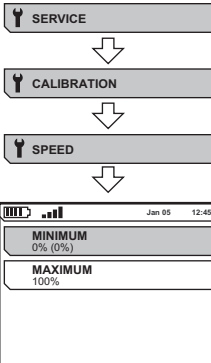

SPEED , remote control

- Turn the knob to '0' (A) for the minimum value and confirm with 'OK' (B). Select 'MAXIMUM' (C), arrow key down. Turn the knob to maximum value (hare) (D) and confirm with 'OK'.

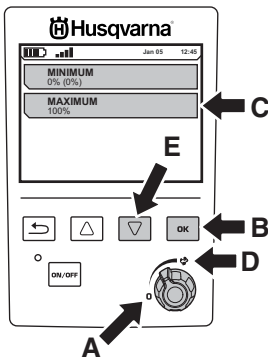

- Return to the previous menu with the 'Back' key.

DISC , remote control

- Turn the knob anticlockwise to stop (A) for the minimum value and confirm with 'OK' (B). Select "CENTER" (C), arrow key down. Turn the knob until it "clicks" and the knob is pointing straight up (E) and confirm with "OK" (B). Select 'MAXIMUM' (F),

arrow key down (D). Turn the knob clockwise to stop (G) for the maximum value and confirm with 'OK' (B).

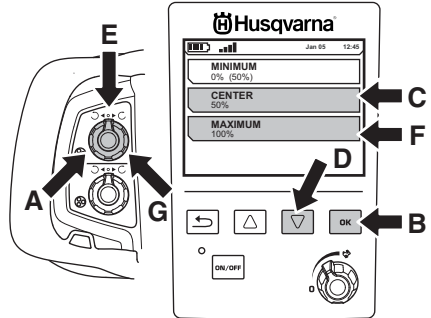

- Return to the previous menu with the 'Back' key.

HEAD , remote control

- Calibrated the same way as 'DISC'.

JOYSTICK X , remote control

- Move the joystick straight left (A) and hold it there to simultaneously confirm with 'OK' (B), 'MINIMUM'. Arrow key down (C), 'MAXIMUM' (D). Do the same on the right (E) and confirm with 'OK' (B).

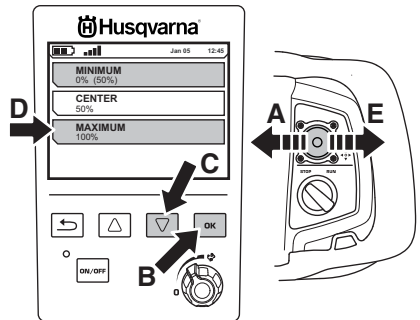

- To calibrate "CENTER" (A), release the joystick so that it springs back to center position (B) and confirm with "OK" (C).

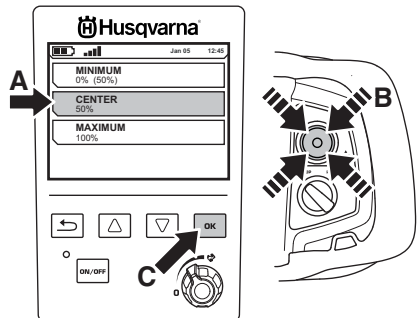

- Return to the previous menu with the 'Back' key.

JOYSTICK Y , remote control

- Calibrated the same way as 'JOYSTICK X' but with the joystick moved up and down respectively.

MACHINE DISC , operating panel

- Calibrated the same way as 'DISC'.

MACHINE HEAD , operating panel

- Calibrated the same way as 'DISC'.

Pair the remote control with the machine

If the accompanying remote control is exchanged or if it is necessary to swap remote controls between two units, the remote control must be rematched with the relevant unit.

- Connect the remote control using the supplied CAN-cable. Tighten the cable connector screws by hand.

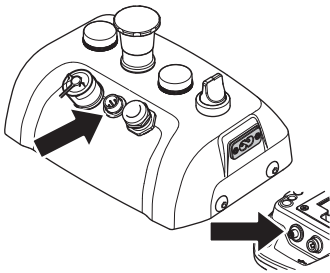

- Allow the remote control to fully charge and await the home screen.
- Press the "OK" button to access the menu.
- Go to "PAIR RADIO". Browse with the arrow keys and confirm with "OK".

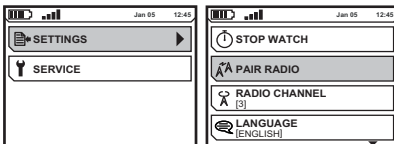

A message is displayed on the screen to indicate if the pairing was successful or not. Try again if the pairing fails.

OPERATING

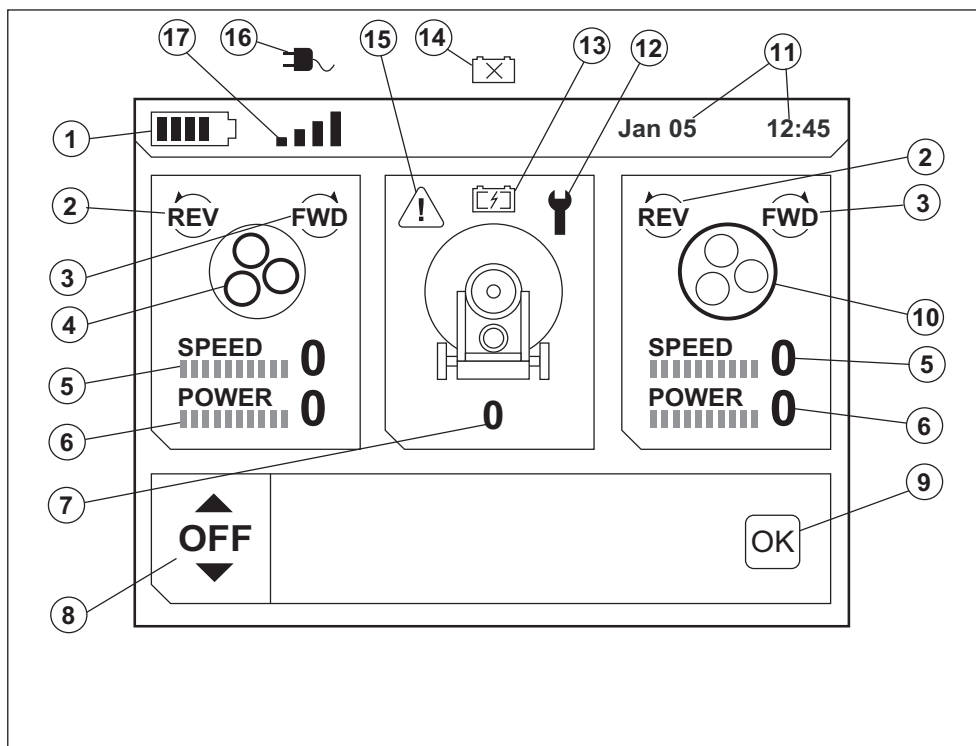

Explanation of display symbols while operating

- | | |
|---|--|
| <ul style="list-style-type: none"> 1 Battery level , remote control 2 Anticlockwise direction of rotation on corresponding grinder motor 3 Clockwise direction of rotation on corresponding grinder motor 4 Grinding discs 5 Speed indication on corresponding grinder motor 6 Load indication on corresponding grinder motor 7 Machine speed indication 8 Functions menu - Settings for oscillation and offset | <ul style="list-style-type: none"> 9 OK - Changing function is confirmed with 'OK' on the remote control. 10 Planetary head 11 Time and date 12 Service indication 13 Machine battery indication , battery charging 14 Machine battery indication , battery missing or damaged 15 Warning - fault in machine For more information, see the "Troubleshooting" section. 16 Machine maneuvered via remote control with CAN cable connected 17 Machine maneuvered wirelessly via remote control |
|---|--|

OPERATING

Functions menu

Oscillation

This function is used to get the machine to oscillate/swing during grinding to prevent edges/ridges between passes.

- ON/OFF - activates/deactivates oscillation, for example when turning the machine. When oscillation is reactivated, previous settings will be used.
- OFFSET - is used for directional correction of machine displacement when grinding.
- AMPLITUDE - is used to set how wide the machine will oscillate.
- FREQUENCY - is used to set how fast the machine will oscillate.

NOTICE! There is a delay before this correction comes into play.

Explanation of settings

- Oscillation deactivated. Use the arrow keys to activate.

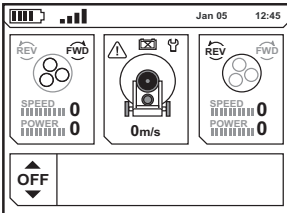

- Oscillation activated. Press OK to activate setting for OFFSET.

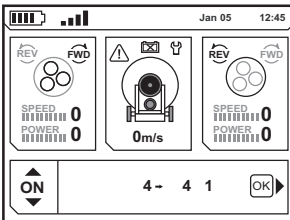

- OFFSET adjustment. Press the arrow keys to adjust setting for OFFSET. Press OK to adjust AMPLITUDE.

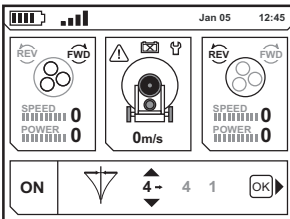

- AMPLITUDE adjustment. Press the arrow keys to adjust setting for AMPLITUDE. Press OK to adjust FREQUENCY.

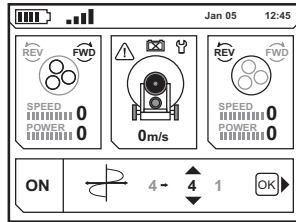

- FREQUENCY adjustment. Press the arrow keys to adjust setting for FREQUENCY. Press OK to return to ON/OFF mode.

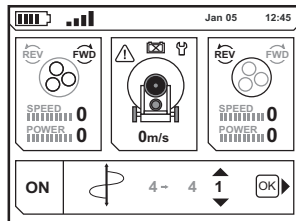

NOTICE! Pay attention to the oscillation when the machine is running close to walls and edges. DISABLE oscillation when turning the machine or grinding near protruding objects.

Warning indication

The warning triangle comes on and the machine's warning lamp flashes faster when the machine detects a fault. For more information regarding the fault that has been detected and what action to take, see the 'Troubleshooting' section

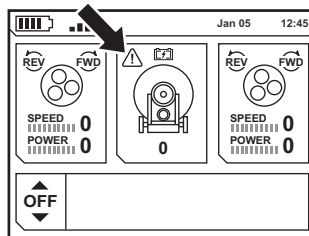

OPERATING

Maneuvering

General

The machine can be maneuvered both manually and with a remote control.

Moving with support wheel



CAUTION! The support wheel should only be used for moving short distances within the work area and from a transport vehicle to the workplace.

For more information, please see the 'Support wheel' section.

- Lower the support wheel to raise the grinding unit from the work area. Move the machine manually or with the remote control.

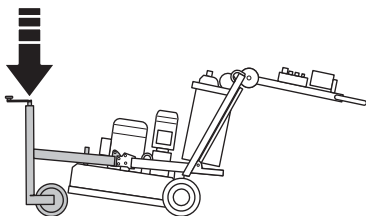

Manual operation

When maneuvering manually, the wheel motors should be disengaged from the wheels and the remote control can be docked on the handle.

- Fix the remote control on the handle.

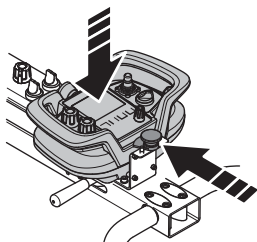

- Pull out and turn the spring-loaded locking pin on each wheel to disengage the wheel motors.

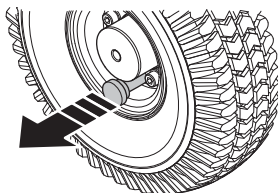

Recommended working position of the machine.

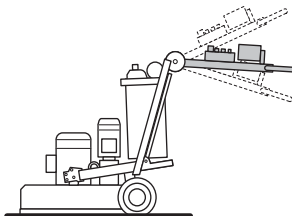

Remote maneuvering

The machine is maneuvered wirelessly with radio communication between the machine and the remote control. For more information, please see the 'Remote control' section.



CAUTION! Make sure the locking pins on the wheel to the wheel motors are depressed (locked position).

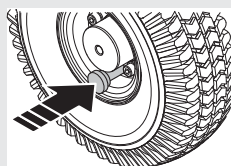

Recommended working position for the machine when maneuvering with remote control.



Remote control maneuvering with CAN cable connected

The machine can also be maneuvered via the remote control with the CAN cable connected between the remote control and the machine. Can be used when the remote control battery is flat.

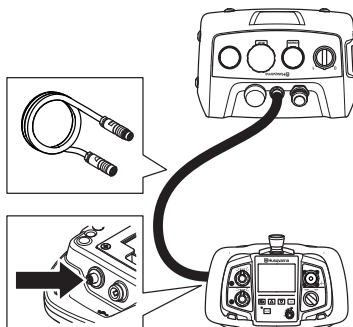

OPERATING

Recommended working position for the machine when maneuvering with remote control.

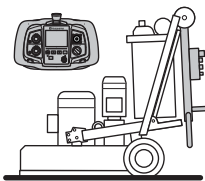

Grinding guide Diamonds

The following are guidelines regarding diamond segments grinding applications. As with all guide lines there are always exceptions to the rule.

General

The diamond segment comprises usually of two components:

- Diamonds (also called diamond crystals or corn). Changing the size of the diamonds or corn will change the coarseness or fineness of the scratches after the grinding process.
- A bonding agent (metal or plastic). Powder is mixed and suspended in a metal or plastic bonding agent. If metal is used as a bonding agent, the finished product is called metal-bonded or sintered diamond segment. If plastic is used as a bonding agent, the finished product is called plastic-bonded diamonds or polishing disc. By changing the hardness of the bonding agent, you can change how quickly or slowly the diamond abrasive is worn down.

Diamond grit size

The following are general rules regarding diamond segments in grinding applications. As with all general rules there are exceptions or cases when it is not the case.

Changing the size of the diamond grit to a smaller particle/grit size will effect the performance of the diamond tool in the following ways:

- Create a finer scratch pattern.
- Increase life of diamond tool.

The opposite will occur when changing to a larger particle/grit size.

Binding agent

Increasing hardness of bond will:

- Create a finer scratch pattern.
- Increase life of diamond tool.
- Decrease production rate.

The opposite will occur when making the metal or resin bond softer.

Number of diamond tools under the machine

An increased number of tools under the machine leads to:

- Less pressure on each individual tool – less wear on the diamond tools.
- Reduce load on the machine and cause the grinder to draw less current.
- Create a smoother scratch pattern (particularly on soft floors).

The reverse happens if you reduce the number of tools under the machine.

Wet and dry grinding

When using diamond segments wet, the following principles apply:

- Production rates will be higher than dry grinding.
- Diamond segments will wear faster (due to presence of slurry) and therefore, harder bonds can be used (when comparing with dry grinding).
- Scratches from diamond grit will be deeper.

When using diamond segments dry, the following principles apply:

- Production rates will be slower on harder materials than if wet grinding.
- Softer bond segments will be required in order to encourage segment wear (as there will be no slurry to help diamond segments to wear).
- Scratches from diamond grit will not be as deep compared to if it were also used for wet grinding.
- There will be more heat generated by the diamond segment.

Summary of diamond principles

The diamond tools must be worn in order to give a high grinding efficiency. The wear on diamond tools can be affected by the following factors:

- Pressure.
- Hardness of bond.
- Diamond grit size.
- Presence of water.
- Number of tools under the machine
- Adding an additional abrasive (e.g. sand, silicone carbide) on the floor will increase wear.

Generally, the faster a diamond tool is worn down, the better the grinding efficiency. Changing the factors above can also change the following results:

- Scratch pattern.
- Current draw of machine.
- Flatness of floor (see next section).
- Ease of operation.

OPERATING

Determining the hardness of concrete

All concretes are measured by their compressive strength and depending on which part of the world you are from, different compressive strength indices (e.g. PSi & MPa) are used. Generally, the higher the compressive strength rating, the harder the concrete and therefore, the harder it will be to grind.

But there are also factors other than compression strength that determine how hard a floor is and which therefore affect the choice of diamond tool. As it is most often only the top layer (5 mm) that we are talking about from a grinding point of view, the surface treatment of the concrete and the condition of the concrete surface have many times a greater impact on the choice of diamond segment than the compression strength.

Surface factors to consider when making a diamond selection

Generally, if a concrete surface is very smooth (i.e. Most likely it has been heavily trowelled/helicoptered), the concrete will behave as if it has a high compressive strength and therefore, require a soft bond segment.

Accordingly, if a concrete surface is coarse/aggressive (e.g. rain-damaged, shot blasted, scarified, exposed aggregate e.t.c.), the concrete will behave as if it has a low compressive strength and therefore, require a hard bond segment.

Surface coatings/contaminants (e.g. Epoxy coatings, ceramic tile adhesives, levelling compounds/screeds) will often have a larger bearing on what diamond to select, than will the compressive strength of the concrete.

As a general rule, when grinding a concrete slab for the first time and you are unsure about its hardness, always begin with harder bond diamonds under the machine. This will ensure the least amount of wear on the diamond segments. If a hard diamond segment is not suited to the application, all it has cost is a little amount of time without wearing out the diamonds.

If performed the other way around (i.e. a soft segment is used to begin with) and the concrete is soft or possesses an abrasive surface or surface contaminant, it is quite possible to wear-out a considerable amount of diamond in very short period of time.

Choice of holder for tool

The way diamond segments are set-up on the grinding unit will greatly influence the performance of the machine, the productivity levels and also the finished floor quality.

Metal bond diamonds

Redi lock holder disc - Used to fasten metal-bonded diamond tools.

Resin bond diamonds

Resin holder disc - Used to fasten plastic-bonded diamond tools.

Full and half sets of diamonds

General

The way in which the diamond segments are mounted on the grinding discs is very significant for how the machine will react, the grinding efficiency obtained and the quality of the finished floor.

There are basically two types of diamond configurations that can be used when using the grinder:

- Half set of diamonds – when there are diamonds placed at three alternating positions on the diamond holder discs.

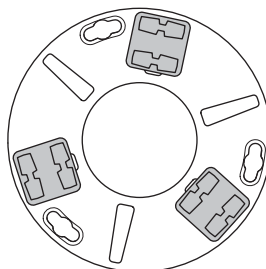

- Full set of diamonds – when there are diamonds placed at each of the six positions on the diamond holder discs.

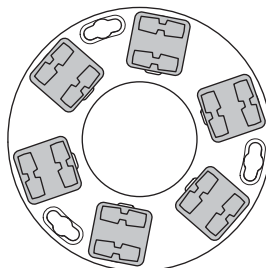

By changing the way the diamonds are set-up on the diamond holder discs, an operator can significantly effect the performance of the machine and therefore, the finished product.

Half-set of diamonds

When the diamonds are set-up as a half-set, they tend to follow the surface of the floor. Similar to a tripod for a camera, which can be placed on an uneven surface and yet still find a stable footing.

The half-set diamond configuration should only be used when a flat floor finish is not required.

Full-set of diamonds

When the diamonds are set-up as a full-set, they tend not to follow the surface of the floor. If the floor has undulations, the machine will grind the high areas yet miss the low spots.

The full-set diamond configuration should be used when a flat floor finish is desired.

OPERATING

Diamond selection

The following suggestions cover the basic principles for diamond selection for different applications.

Applications	Metal bond	Grit size	Full set	Half set	Singles/ Doubles/ Triples
Flatten floor - Hard concrete	Soft	16 to 30	X		S
Flatten floor - Medium concrete	Medium	16 to 30	X		S
Flatten floor - Soft concrete	Hard	16 to 30	X		D or T
Ceramic tile adhesive removal	Hard	16 to 30	X		S or D
Vinyl or Carpet glue removal - Hard concrete	Soft	16 to 30		X	S or D
Vinyl or Carpet glue removal - Medium concrete	Medium	PCD to 16		X	D or T
Vinyl or Carpet glue removal - Soft concrete	Hard	PCD to 16		X	D or T
Epoxy paint removal - Hard concrete	Soft	16 to 30	X	X	S
Epoxy paint removal - Medium concrete	Medium	16 to 30	X		S
Epoxy paint removal - Soft concrete	Hard	16 to 30	X		D or T
Rain damaged concrete	Hard	16 to 30	X		D or T
Smoothen exposed aggregate	Hard	16 to 30	X		S or D
Lippage removal in terrazzo/stone tiles	Soft	30 to 60	X		S
Surface polishing of concrete floors - Hard concrete	Soft	60		X	S or D
Surface polishing of concrete floors - Medium concrete	Medium	60		X	S or D
Surface polishing of concrete floors - Soft concrete	Hard	60		X	T
Grinding to exposed aggregate in concrete - Hard concrete	Soft	16 to 30	X		S
Grinding to exposed aggregate in concrete - Medium concrete	Medium	16 to 30	X		S
Grinding to exposed aggregate in concrete - Soft concrete	Hard	16 to 30	X		D or T
Flatten undulation in concrete floors - Hard concrete	Soft	16 to 30	X		S
Flatten undulation in concrete floors - Medium concrete	Medium	16 to 30	X		S
Flatten undulation in concrete floors - Soft concrete	Hard	16 to 30	X		T
Re-polish floors that have been ground before				X	

Polishing

When polishing to HiPERFLOOR Premium with PG 820 RC/PG 680 RC, follow the process described in the "HiPERFLOOR Premium" product sheet up until the polishing steps with 3000 grain.

OPERATING

Changing/fitting the diamonds



WARNING! The machine should be switched off with the power cable disconnected from the outlet.

Have a set of gloves ready, as diamond tools can get very hot.

NOTICE! When the machine is being used, all the grinding discs must always have the same number and type of diamonds. The height of the diamond must be the same on all grinding discs.

For more information, please see the 'Selecting diamonds' section.

Have a set of gloves ready, as diamond tools can get very hot.

- Dismantle the support wheel. For more information, please see the 'Support wheel' section.
- Set handle in upright position.

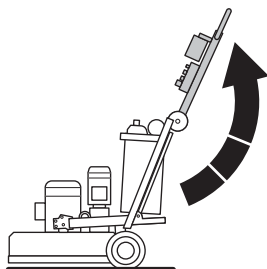

- Fold down the foot support.

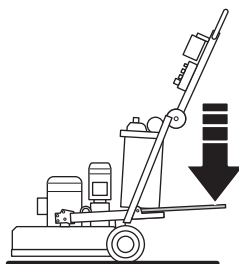

- Grab the handle bar and with one foot on the foot support, tilt the machine backward.
- The machine should rest on its wheels and the chassis.

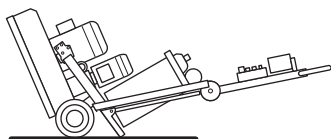

- Put on gloves.
- Use a hammer to remove the diamond segments.

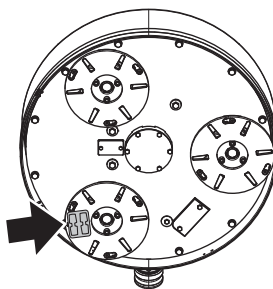

- Affix new diamond segments on the grinding disc.

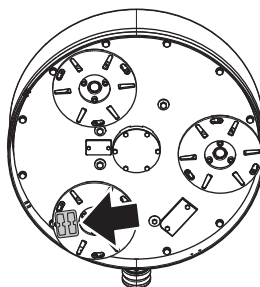

- Once new diamond segments have been attached, reverse procedure to lower machine to ground.

For ease and to ensure the floor is not damaged when changing tools it is recommended to remove the whole diamond holder disc and change the tools on a flat level surface.

Since the new diamonds may have a different height than the ones used previously, the dust skirt must be adjusted so that it seals against the floor.

Ensure the dust skirt is intact and clean and that it seals against the floor. A damaged dust skirt must be replaced.

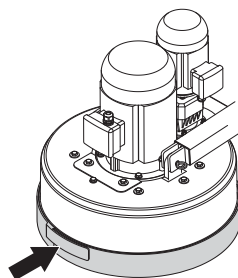

OPERATING

Speed and direction of rotation

General

The planetary head and grinding discs are driven by separate motors, Dual Drive Technology™. This gives the operator full control of the speed of both the planetary head and the grinding discs independently of each other.

Speed and direction of rotation are set with the knob on the control panel or remote control.

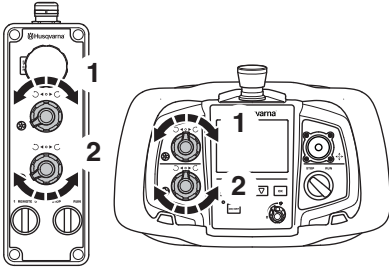

- 1 Speed and direction of rotation setting for planetary head
- 2 Speed and direction of rotation for grinding discs

Speed

When starting the machine for the first time on any given application, it is advised the speed setting should not exceed 7, initially.

When the operator is comfortable with the application, speed may be altered.

Direction of rotation

Seen from underneath the machine, the direction of rotation is as follows:

- REV - Clockwise.
- FWD - Reverse.

The machine will 'pull' to one direction during operation. The direction of pull is determined by the planetary head direction of rotation. The head of the machine will pull to the right (and therefore, will be felt on the right hip of the operator) when the planetary head is set in the REVERSE direction.

This sideways pull can be very useful when grinding, particularly along a wall. Set the machine so that it pulls towards the wall, and then control the machine so it can just touch the wall. This will ensure a grind close to the wall or object.

Grinding is more efficient when the planetary head and the grinding discs rotate in the same direction. The end result is higher productivity than when the discs are set to run in opposite directions. It is here that you will also experience the benefit of Dual Drive Technology™.

Change the direction of rotation regularly so the diamonds will retain their efficiency. Both sides of the diamond segment will then be used so they are kept as sharp as possible and contact with the floor is maximized.

OPERATING

Speed and direction of rotation for different uses

Speed and direction setting is often a matter of personal choice. Operators are encouraged to experiment to find which settings best suit the given applications. The following table lists some suggested set-ups for different applications.

Applications	Direction control for planetary head rotation	Speed control for planetary head rotation	Direction of rotation of grinding discs	Speed setting for grinding discs
Ceramic tile adhesive removal	FWD	6-7	FWD	8-10
Carpet glue removal	FWD	5-7	FWD	8-10
Epoxy paint removal	FWD	5-10	FWD	8-10
Rain damaged concrete	FWD	7-10	FWD	8-10
Smoothen exposed aggregate	FWD	7-8	FWD	8-10
Lippage removal in terrazzo/stone tiles	FWD	5-7	FWD	8-10
Concrete polishing with plastic bonded tools	FWD	10	FWD	8-10
PIRANHA™ scraper tool	REW	3-5	REW	3-5
Re-grouting procedure during HiPERFLOOR™ process	FWD	8-10	FWD	3-5

NOTICE! In the above table, FWD & FWD are listed together to indicate direction settings in the same direction (i.e. it can also be REV/REV). The only application where direction settings must be in the same directions and also direction specific is when using the PIRANHA™ scraper tools. In this particular application the setting must be in the REV/REV direction.

Variable speed drives/frequency converters

Each Husqvarna PG820 RC is equipped with 2 variable speed drive or frequency converter. This unit is incorporated into the machine for the following reasons:

Functional

- Manipulate incoming power to enable increase/decrease in speed & direction change.
- Regulate current and voltage supply to the motors to ensure motors run at optimum levels (e.g. torque boost).

Protection

- Monitors incoming power to ensure suitability for machine and application being performed.
- Controls current being drawn by motors to ensure motors are running within safe operational limits (to prevent damage to motor).
- Monitors load on machine to ensure the grinder is not being overloaded thus offering protection for belt, bearings and other internal components.
- Protects motors from faulty power supply (e.g. running on 2 phases).

Diagnostic

- Identifies electrical faults with the machine and registers fault code.
- Has monitoring menus that help isolate cause of potential electrical faults.

Monitoring menus also enable operator to gauge how hard machine is working. Whilst it is not essential for an operator to intimately know every feature of the variable speed drives or frequency converters, it is useful to be familiar with both the fault codes as well as some of the monitoring menus.

OPERATING

USB connection

The machine is equipped with a USB dedicated charging port for charging a smartphone or a tablet.

- Remove the protective cover.

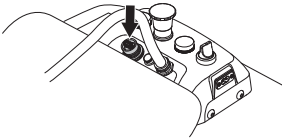

- Connect your device.

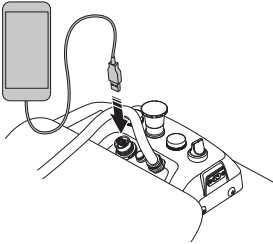

The connected device will only be charged when the machine is connected to 3-phase power supply and the main current/charging light is lit or flashing.

NOTICE! If the machine is switched off after grinding but left connected to 3-phase power supply for charging, the power feed to the USB-port will be switched off when the machine's battery is fully charged.

Transport and storage

- Be extremely careful when moving the machine with manual maneuvering or on inclined surfaces. Even small inclines can result in forces that make it impossible to brake the machine by hand.
- The machine should not be lifted by handles, motor, chassis or other parts. Transportation of the machine is best done on a pallet / skid to which the machine must be firmly secured.
- At no time should lifting of machinery be attempted without mechanical means such as a hoist or fork lift.
- Do not use a fork-lift truck under the planetary head if the machine is not resting on a pallet or carriage. Doing this may cause irreparable damage to the machine's grinding discs and other internal components.
- Secure the equipment during transportation in order to avoid transport damage and accidents.
- The machine should be transported under cover where possible, limiting the exposed to natural elements – in particular rain and snow.
- During transport the grinding unit should rest on the ground and always have the tool plates fitted to protect its locking mechanism.

- Store the equipment in a lockable area so that it is out of reach of children and unauthorized persons.
- The machine should always be stored in a dry place when not in use.

Support wheel

Dismantling/assembling to support wheel

Remove the locking pin (1) and the locking bolt (2) on each side. Pull out the support wheel frame (3) from the machine frame.

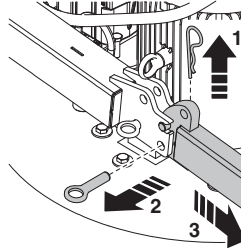

- Assemble the parts in the reverse order.

Raise/lower the support wheel

- First, remove the locking pins (1) on each side of the machine. Then loosen the locking bolt (2) and lower the support wheel. Refit the locking bolt (3) and locking pin (1) to secure the support wheel in lowered position.

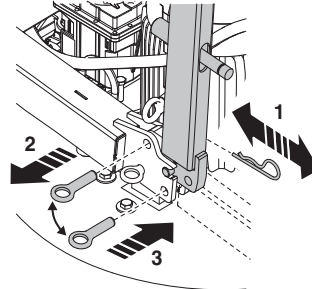

OPERATING

Transport

The machine battery should only be used for remote control of the machine between the mode of transport and the work area.



WARNING! Take great care when operating the floor grinder up and down ramps (max. 13° incline). For steeper ramps, always use a winch. Never stand in the machines risk area.

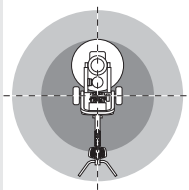

Avoid moving uphill or up a ramp when the remote control indicates low battery as the machine could suddenly power down.

- To go down a ramp, drive the machine backwards slowly.
- To go up a ramp, drive the machine forward slowly.
- Never turn more than 45° on a ramp.

Lift the machine

- When lifting the machine there is a risk of injuring persons or damaging the machine or the surroundings. Define the risk area and check that nobody is present within the area when lifting.
- Always use the lifting eyes on the machine when lifting.

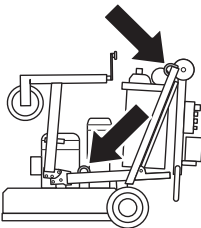

Transport the machine on a means of transport



CAUTION! The grinding unit should rest on the ground and always have the tool plates fitted to protect its locking devices during transport.

Do not use the support wheel for anchoring.

- Raise the support wheel as much as possible so that the grinding unit is resting on the surface. The support wheel can be swung up to take less room. Anchor the machine so that it will not make involuntary movements.

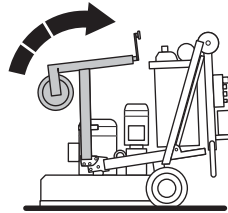

Storage

- Raise the support wheel as much as possible so that the grinding unit is resting on the surface. The support wheel can be swung up to take less room.
- Ensure the machine is cleaned and that a complete service is carried out before long-term storage. For more information, see the "Maintenance and service" section.

Long-term storage of battery

- Maintenance charge the machine battery ever 6 months in long-term storage.
- The remote control battery should be removed from the remote when storing for longer than 6 months.

STARTING AND STOPPING

Before starting



WARNING! Please read the operator's manual carefully and make sure you understand the instructions before using the machine.

Wear personal protective equipment. See instructions under the heading "Personal protective equipment".

Make sure no unauthorised persons are in the working area, otherwise there is a risk of serious personal injury.

Never leave the machine unattended while grinding.

NOTICE! On certain surfaces and with certain diamond configuration, the machine may require lifting slightly to start rotation. This applies for both start (manual maneuvering) and start (remote maneuvering).

- Check that the machine is assembled correctly and do not show any signs of damage. See instructions in the section "Assembling and adjustments".
- Perform daily maintenance. See instructions in the section "Maintenance".
- Check that the emergency stops on the main control panel and on the control panel are not depressed by turning them clockwise.

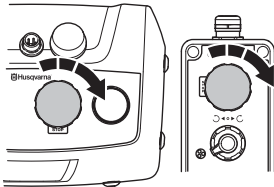

- Lower the grinding unit with the support wheel so that it rests on the surface. Swing up the support wheel or remove it.

Start (manual maneuvering)



CAUTION! The machine must be kept in motion the whole time the grinding unit is running.

- Make sure the locking pins are pulled out on both wheels so that the wheels are disengaged for manual maneuvering. A slight downward pressure should be applied to the handle when starting up in manual mode to release the surface friction of the diamond tools.
- Make sure the STOP/RUN control on the control panel is turned to STOP.
- Turn the main switch to position '1' to start the machine.
- Turn the switch on the control panel to '0' for manual operation.
- Switch the machine to run mode using the STOP/RUN switch on the control panel. The machine should start smoothly and accelerate to the selected speed over a period of 5 seconds. During the boot, it is default for the small engine to have about 2 sec. delay.

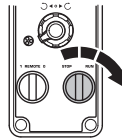

Stop (manual maneuvering)

- Turn the start/stop knob on the control panel to 'STOP'. Continue keeping the machine in motion until the grinding unit stops.

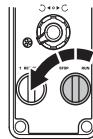

STARTING AND STOPPING

Start (remote maneuvering)



CAUTION! Make sure the locking pins in both wheels are depressed so that the wheels are engaged for remote maneuvering.

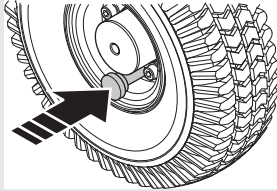

- Make sure the machine stop on the remote control is not depressed by turning it clockwise.
- Make sure the STOP/RUN control on the remote control is turned to STOP.
- Turn the main switch to position '1' to start the machine. Turn the switch on the control panel to '0' for remote operation. Start the grinding unit by turning the STOP/RUN switch on the remote control to RUN. The grinding unit will then start smoothly and accelerate to the set speed within 5 seconds. During the boot, it is default for the small engine to have about 2 sec. delay.
- When starting on abrasive surfaces it may be necessary to apply a small amount of forward pressure on the joystick to release the surface friction of the diamond tools.

NOTICE! Never leave the machine unattended while grinding.

Stop (remote maneuvering)

- Turn the STOP/RUN switch to STOP. Continue keeping the machine in motion with the control lever until the grinding unit stops.

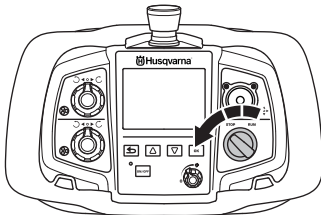

MAINTENANCE AND SERVICE

General



WARNING! The user must only carry out the maintenance and service work described in this manual. More extensive work must be carried out by an authorized service workshop.

The machine should be switched off with the power cable disconnected from the outlet.

Wear personal protective equipment. See instructions under the heading "Personal protective equipment".

The life span of the machine can be reduced and the risk of accidents can increase if machine maintenance is not carried out correctly and if service and/or repairs are not carried out professionally. If you need further information please contact your nearest servicing dealer.

Let your Husqvarna dealer regularly check the machine and make essential adjustments and repairs.

Maintenance schedule

	Daily Maintenance	Weekly maintenance	6 monthly	After 12-36 months
Cleaning	External cleaning		Internal components of the machine	
Functional inspection	General inspection	Planetary drive system		
	Grinding discs			
	Power button			
	Stop/run switch			
	Emergency stop			
Protective cover				
Service				Drive system for grinding discs

Cleaning



WARNING! Do not clean the machine with a water spray or similar.

MAINTENANCE AND SERVICE

Functional inspection

General inspection

- Check that the cord and extension cord are intact and in good condition.
- Check that nuts and screws are tight.
- Check that head locks are tight. Tighten head locks and re-set in thread-locking compound if required (Suggested thread-locking compound Loctite 680).

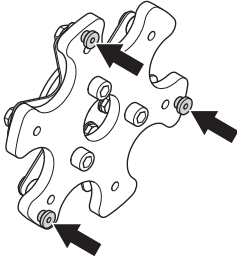

Grinding discs

As the machine is used, the spring steel spring will become fatigued and the spring steel 'fingers' will break. This will cause uncontrolled movement of the grinding discs and vibration when the machine is in operation.

Regular inspections of the spring steel head fingers are recommended. The expected service life of the grinding discs varies between 6 and 12 months depending on how much the machine is used.

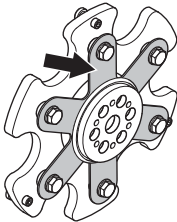

The spring steel springs are available as spare parts and can be changed without having to scrap the whole grinding disc.

The spring steel heads can also be made less flexible by the addition of a second spring steel spring.

Planetary drive system

Drivmekanismen för planetdrivsystemet utgörs av kedjedrevet (som driver kedjeringen) och kedjeringen. This system is a dry system (i.e. it is not required for there to be lubrication between the planetary drive sprocket and

chain ring), to allow any dust that may come into contact with the chain ring to fall back out again.

NOTICE! Lubrication of this system will cause dust to build up in chain ring and drastically shorten the life of both the chain ring and planetary drive sprocket.

As the chain ring and planetary drive sprocket are located beneath the cover of the machine, yet on the outside of the machine, there lies the potential that they can be exposed to dust and other debris created during the grinding process.

To prevent this as much as possible, a planetary seal has been installed to stop dust and other particles from coming into contact with the planetary drive mechanism.

Checking the planetary seal

- Unplug the power cable for the planetary motor and the grinding motor.

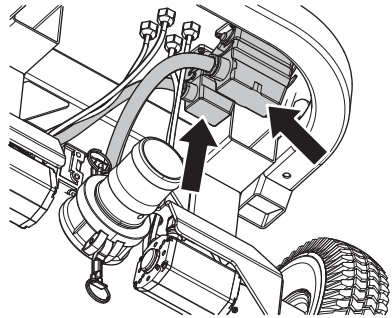

- Dismantle the support wheel. For more information, please see the 'Support wheel' section.
- Pull out the locking pin (1) and the locking bolt (2) holding the chassis on the grinding unit.

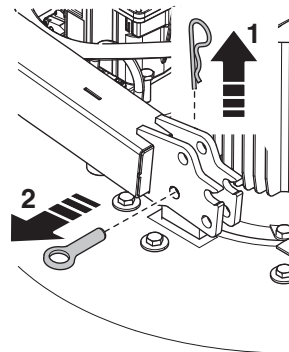

MAINTENANCE AND SERVICE

- Remove the bolts.

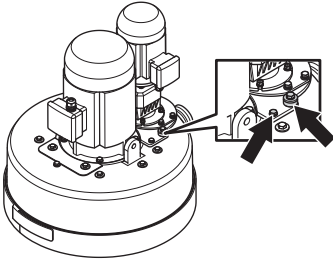

- Lift off the motor/gear unit.

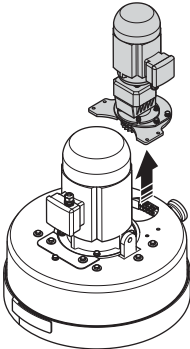

- Inspect for dust build up here. If the planetary seal is working effectively, there should be a very minimal amount of dust observed under the cover of the machine. If there is a build-up of 5-6mm (1/4 inch), then it is more than likely it is time to remove the machine cover and check the condition of the planetary seal.

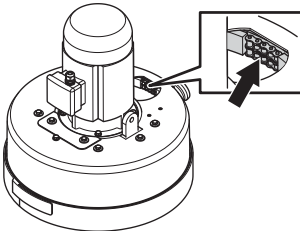

- Remove the bolts.

NOTICE! Prior to removing belt tensioner cover plate, ensure cover plate and area surrounding cover plate are totally clean. Avoid debris from entering into inside of machine.

- Lift off machine cover to reveal chain ring and planetary seal.
- If planetary seal is worn or needs replacement, contact your Husqvarna Construction Products distributor for a new planetary seal replacement kit.

Service



CAUTION! All types of repairs may only be carried out by authorised repairmen. This is so that the operators are not exposed to great risks.

Drive system for grinding discs

Since the grinding discs are driven by the large motor via an inner belt that is protected in the machine, maintenance of the drive system is not necessary until it is time for a major service (belt and bearing replacement). This service should normally be carried out after 12-36 months of use.

Note that certain surfaces are more demanding than others. In turn, this will impact on the operating time before an internal service is needed. Take the equipment to an authorized service shop.

Docking of chassis with grinding head

PG 820 RC

- Place the motor cables behind the grinding head and dock the chassis.

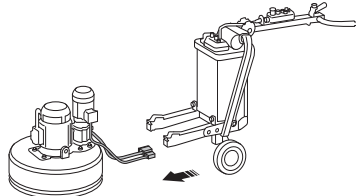

- Connect the power cables.

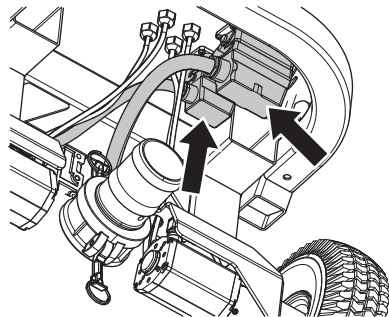

MAINTENANCE AND SERVICE

PG 680 RC

- Place the power cables in front of the grinding head and dock the chassis.

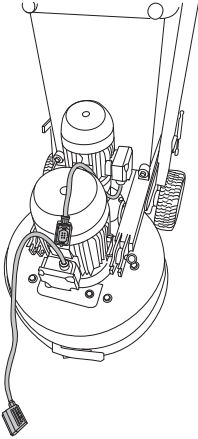

- Thread the power cables through the slot between the grinding head and the chassis.

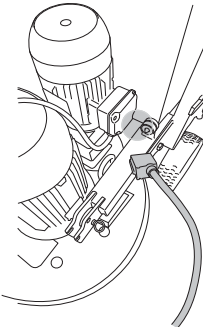

- Connect the power cables.

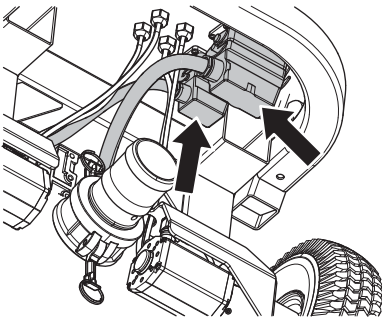

TROUBLESHOOTING

Error messages , remote control

When the machine stops and displays a fault message and a fault code, a more complicated fault has occurred. If the machine indicates error messages applicable to the traction motors or battery, the machine can only be operated manually, contact service! For more information regarding fault codes, see the following table.

- Faults must be rectified before a fault message can be rest with 'OK' and work can continue



- Once the fault has been rectified and work has restarted, make sure the STOP/RUN knob on the remote control is set to STOP (turn anticlockwise).

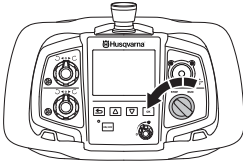

Fault Code	Message on the display	Cause
0x010240	Machine battery error, contact service!	Battery connected incorrectly
0x010115	Traction overload, check that machine is not blocked!	Traction motors are overloaded
0x010140	Traction motor error, contact service if error persists!	Traction motor hall-sensors signals invalid value
0x01070F	Temperature in machine is too high!	Machine temperature is high, machine is stopped
0x01070E	Temperature in machine is too low!	Machine temperature is low, machine is stopped
0x01071F	Internal error, contact service!	Flash/ram memory could not be read
0x010740	Internal error, contact service!	VFD communication fault
0x010300	Grinding disc driver error, contact service if error persists!	General error
0x010341	Motor overload, contact service if problem persists!	Too high motor current
0x010342	Grinding disc driver error, contact service if error persists!	Too high DC-link voltage
0x010343	Internal error, contact service!	Sum of motor phase current is not zero.
0x010348	Grinding disc driver error, contact service if error persists!	VFD internal error
0x010349	Input voltage is too low!	Too low DC-link voltage
		Disturbances in radio communication between the remote control and the machine.
0x01034B	Grinding disc driver error, contact service!	At least one phase without current
0x01034D	Temperature in machine is too low!	Too low VFD temperature
0x01034E	Temperature in machine is too high!	Too high VFD temperature
0x010350	Motor overload, contact service if problem persists!	Too high motor temperature
0x010356	Grinding disc driver error, contact service if error persists!	VFD internal error
0x010359		

TROUBLESHOOTING

Fault Code	Message on the display	Cause	
0x010362	Grinding disc driver error, contact service if error persists!	VFD internal error	
0x010363			
0x010367			
0x010368			
0x010369		Too high VFD temperature	
0x01036C		VFD internal error	
0x01036D			
0x010374			
0x010375			VFD communication fault
0x010376			VFD internal error
0x010400	Planetary head driver error, contact service if error persists!		General error
0x010441	Motor overload, contact service if problem persists!	Too high motor current	
0x010442	Planetary head driver error, contact service if error persists!	Too high DC-link voltage	
0x010443	Internal error, contact service!	Sum of motor phase current is not zero.	
0x010448	Planetary head driver error, contact service if error persists!	VFD internal error	
0x010449	Input voltage is too low!	Too low DC-link voltage	
0x01044B	Planetary head driver error, contact service!	At least one phase without current	
0x01044D	Temperature in machine is too low!	Too low VFD temperature	
0x01044E	Temperature in machine is too high!	Too high VFD temperature	
0x010450	Motor overload, contact service if problem persists!	Too high motor temperature	
0x010456	Planetary head driver error, contact service if error persists!	VFD internal error	
0x010459			
0x010462			
0x010463			
0x010467		Too high VFD temperature	
0x010468			
0x010469		VFD internal error	
0x01046C			
0x01046D			
0x010474			
0x010475			VFD communication fault
0x010476			VFD internal error
0x020424		Machine or remote control needs software update, contact service!	Could not communicate with remote device
0x02000F		Temperature in remote control is too high!	High temperature in remote control.
0x02041F	Internal error in remote control, contact service!	Flash/ram memory could not be read	
0x020441	The clock has stopped, please correct it if necessary.	Remote lost real time clock	

TROUBLESHOOTING

Warning messages , remote control

- The machine has detected a fault. Go to 'ERROR LOG' to see the faults that have been detected on the machine and possible measures to take.

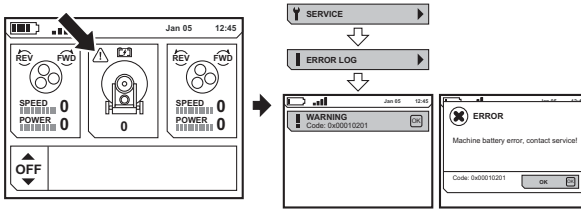

Fault Code	Message on the display	Cause
0x010201	Machine battery error, contact service!	Battery not working
0x010202		Battery charge short circuit
0x010228		Battery charge time out
0x01020B	Low battery level!	Battery low level
0x01020F	Temperature in machine is too high!	Machine temperature is high, battery charging is not enabled
0x01020E	Temperature in machine is too low!	Machine temperature is low, battery charging is not enabled
0x010108	Traction overload, check that machine is not blocked!	Traction motors are overloaded
0x010540	Radio error, contact service if error persists!	No contact with radio
0x01070D	Temperature measurement not working, contact service!	Machine temperature can not be determined. Battery charging is not enabled
0x020202	Remote control battery needs to be replaced!	Battery charge short circuit
0x020228		Battery charge time out
0x020540	Internal error in remote control, contact service!	No contact with radio
0x02000E	Temperature in remote control is too low!	Low temperature in remote control.

Incidents during grinding

Disturbances in radio communication

If the display returns to one of the home screens due to disturbances in radio communication between the remote control and the floor grinder, a change to another radio channel can be performed. For more information, see the "Menu system explanation", RADIO CHANNEL section.

- Make sure the STOP/RUN knob on the remote control is set to STOP (turn anticlockwise).

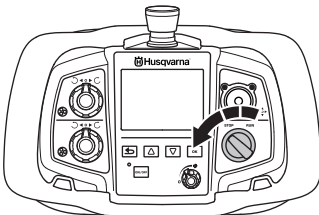

TROUBLESHOOTING

Faults and trouble shooting

The following table outlines some of the problems that may be experienced when using the PG grinders and a list of potential solutions.

Problem	Possible Cause	Potential Solution
GRINDER IS HARD TO HOLD ON TO	Not enough diamonds under the machine (if grinding thick glue or soft floors, too few diamonds under the machine will greatly increase the load on grinder and operator). Usually also accompanied by high current draw by large motor.	Increase number of diamonds under machine to reduce load on grinder and operator.
	Large motor not working (this can be caused by fault with motor, fault with wiring to motor, or fault with large variable speed drive or frequency converter).	Check large motor is plugged in. Check there are no faults on larger variable speed drive or frequency converter. Check that large variable speed drive or frequency converter is on. Check that large variable speed drive or frequency converter is functioning properly (unplug both motors, set display on keypad to Output Frequency, switch machine to RUN, see if numbers on screen change from zero and begin counting up. If numbers stay on zero, large variable speed drive or frequency converter is not receiving run command from switch on control panel. Machine needs to be checked by an electrician or by Husqvarna Construction Products.
	Drive belt is slipping.	Remove belt tensioner cover plate on bottom of machine and check there is no water or dust on the inside of the machine that may be causing the belt to slip on the drive pulleys.
	The belt is broken (can be checked by turning one of the grinder disc by hand. If all of the grinding discs rotate together, the belt is intact. If one grinding disc rotates freely then the belt is broken).	Replace internal drive belt.
	Only 1 phase is coming into the machine, machine will not fault and will draw <1 amp motor current, fan will be turning slowly.	Check incoming power supply.
	The application or the use of the machine requires too much of the machine capacity	In some applications even when the right number and type of diamonds have been selected, it can still be necessary to slow down both the motors speeds and the forward speed of the machine across the floor.

TROUBLESHOOTING

Problem	Possible Cause	Potential Solution
GRINDER SOUNDS LIKE IT IS OVERREVVING	Small planetary drive motor not plugged in.	Check small planetary drive motor is plugged in.
	Small motor not working (this can be caused by fault with motor, fault with wiring to the motor, or fault with small variable speed drive or frequency converter).	Check small motor is plugged in. Check there are no faults on small variable speed drive or frequency converter. Check that small variable speed drive and frequency converter is on. Check that small variable speed drive or frequency converter is functioning properly (unplug both motors, set display on keypad to Output Frequency, switch machine to RUN, see if numbers on screen change from zero and begin counting up. If numbers stay on zero, small variable speed drive or frequency converter is not receiving run command from witch on control panel. Machine needs to be checked by an electrician or Husqvarna Construction Products.
	The large motor is not working. This can be caused by fault with motor, fault with wiring to motor, or fault with large variable speed drive.	Check that there are no faults on either the small or the large variable speed drives. Reset if required at the control panel on the handle bar.
	Surface is too thick or diamond configuration is incorrect	Raise the machine by leaning on the handle when starting.
GRINDER IS LEAVING AN IRREGULAR SCRATCH PATTERN	The diamonds are possible incorrectly mounted or mounted at different heights on the grinding discs. Diamond tools can be mixed.	Check that all diamonds are fitted correctly and are the same height. Check that all segments are the same grit and bond. In the event of uneven diamond segments space out uneven diamonds evenly and run machine on an abrasive surface till all segments are equal heights.
	Head locks may be loose or missing.	Check that all head locks are present and tight.
	Resin tools may be mixed or have picked up a contaminant.	Ensure that all resins are the same grit and bond and free from contaminants. To clean resins briefly run them on a lightly abrasive surface.
	Grinding discs can be worn or damaged.	Check the grinding discs for broken sections or excessive movement.
GRINDER IS JUMPING AROUND	Grinding discs can be worn or damaged.	Check the grinding discs for damaged parts and excessive movements.
	Diamonds can be incorrectly mounted or the grinding discs can have diamonds at different heights.	Check to ensure all diamonds are fitted correctly and are the same height.
	Head locks may be loose or missing.	Check to ensure all head locks are present and tight.
	Small motor not working (this can be caused by fault with motor, fault with wiring to motor, or fault with the small variable speed drive)	Check that the small variable speed drive is on. Check that there are no faults on the small variable speed drive. Reset if required, at the control panel near the handle bars. Check that small variable speed drive is functioning properly (unplug both motors, set display on keypad to output frequency, switch machine to RUN, see if numbers on screen change from zero and begin counting up. If numbers stay on zero, small variable speed drive is not receiving run command from switch on control panel.) Machine needs to be checked by an electrician or a Husqvarna service agent.

TROUBLESHOOTING

Troubleshooting table frequency converter

Problem/Fault Code	Possible Cause	Potential Solution
Machine will not turn on	The incoming power cable is not live	Check that incoming power is turned on
	The EMERGENCY STOP button is engaged	Twist the Emergency Stop button to release
	The safety circuit breaker is open inside the electrical cabinet	Close circuit breaker to complete the circuit
	Problem with the contactor on the back of the POWER button	Check that wires are connected and firm on the back of the POWER button as on machine model schematic. Check that the contactor is engaging when the POWER button is pressed.
Opening display screens (V1.1) does not change from 0,00 Hz on the variable speed drives when I switch my machine from STOP to RUN	Problem with the connection of the wires to STOP/RUN switch or with the contactor on the back of the STOP/RUN switch	Check that the stop run switch wires inside the control panel are connected and firm and are engaging and disengaging when switch is turned.
Opening display screen (V.1.1) stays on 0,00 Hz on only one of the variable speed drives when I switch my machine from STOP to RUN	Problem with the electrical connection from STOP/RUN switch to on of the FWD/REV switches	Check that linkage wires between STOP/RUN switch and the FWD/REV switches are connected and firm as machine model schematic
	Problem with the wire connection from FWD/REV switch to the frequency inverter or with the contactor on the back of the FWD/REV switch	Check that linkage wires between FWD/REV switches and frequency inverter are firm and correct as machine model schematic. Check that the contactor is completely engaging and disengaging when switch is turned.
Display screen when on frequency reference display (V1.1.2) will not go all the way to 80 Hz on the large variable speed drive	Problem with the head speed potentiometer on the control panel near the handle bars	Check wires into potentiometer, as machine model schematic. Replace potentiometer if needed.
	Problem with the wiring communications into the variable speed drive	Check the control panel cable and cable into variable speed drive terminals for damages
	Problem with the data and programming of the variable speed drive	Re-programming required. Machine needs to be checked by a Husqvarna service agent
Display screen when on frequency reference display (V1.1.2) will not go all the way to 120 Hz on the small variable speed drive	Problem with the disc speed potentiometer on the control panel near the handle bars	Check wires into potentiometer, as machine model schematic. Replace potentiometer if needed.
	Problem with the wiring communications into the variable speed drive	Check the control panel cable and cable into variable speed drive terminals for damages
	Problem with the data and programming of the variable speed drive	Re-programming required. Machine needs to be checked by a Husqvarna service agent

TROUBLESHOOTING

Problem/Fault Code	Possible Cause	Potential Solution
Display screen when on frequency reference display (V1.1.2) will not go all the way to 100 Hz on the variable speed drive	Problem with the disc speed potentiometer on the control panel near the handle bars	Check wires into potentiometer, as machine model schematic. Replace potentiometer if needed.
	Problem with the wiring communications into the variable speed drive	Check the control panel cable and cable into variable speed drive terminals for damages
	Problem with the data and programming of the variable speed drive	Re-programming required. Machine needs to be checked by a Husqvarna service agent
DC link voltage (screen V1.18) is less then 550 +/- 5V when the machine is in stand by	Poor power supply coming into the variable speed drive	Check voltage and phases to grinding machine at the first point of output power to the grinder
DC link voltage (screen V1.18) is less then 500+/- 5V when the machine is in operation	Poor power supply coming into the variable speed drive	Check both voltage and phases to grinding machine at the first point of output power to the grinder, including wiring connections at the contactor and variable speed drive input
Red light has come on at the control panel during operation	Fault codes appear on the display screen inside the electrical cabinet	Check the fault code on the display screen and respond accordingly
F1.1 on display panel, Over current	Motor worked to hard drawing extra current	Check that current is drawn when the machine is running. Reduce speed setting and current draw back into acceptable limits as out lined in the electrical diagnostics manual
	Short circuit between phases on output side of variable speed drives	Check wiring in plugs connected to motor cables or inside connection boxes on motors
	Input phase L1 missing at contactor	Check incoming wiring at power plugs and contactor
	Internal motor failure (rare)	Have motor tested. Replace if needed.
F1.3 on display panel - Earth fault	Short circuit between phases on output side of variable speed drives	Check wiring in plugs connected to motor cables and inside the terminal boxes on motors for loose earth wires
	Motor failure (rare)	Have motor tested. Replace if needed.
F1.9 on display panel - Under voltage	Insufficient voltage supply to machine	Check power supply and ensure correct voltage. Check power source at the wall supply.
	Power supply to variable speed drives has been turned off	Re-connect power to grinder. Check DC-link (screen V.1.18) in both the standby (550 +/-5) and run mode (500 +/-5)
F1.11 on display panel - output phase supervision	Short circuit on output side of variable speed drives. No current in one of the power phases at the motor.	Check the wiring in the plugs connected to motor cables and inside terminal boxes on motors

TROUBLESHOOTING

Problem/Fault Code	Possible Cause	Potential Solution
F1.14 on display panel - unit over temperature	Variable speed drives are over temperature due to high temperature in the working environment or broken temperature sensor	Open door on the electrical cabinet to increase ventilation. If needed have the variable speed drives tested by a Husqvarna service agent.
F.1.15 on display panel - motor stalled	Motor stall protection has tripped; the motor is working too hard and is drawing extra current	Check the current being drawn when the machine is running. Reduce motor speed settings via the potentiometers on the control panel near the handle bars and draw current back into acceptable working limits according to "Monitoring Menus Output Frequency"
	Mechanical stiffness between grinding discs under planetary head	Tilt the machine back and inspect the grinding discs for foreign items. Rotate grinding discs by hand to see if jam exists. Ensure that all three grinding discs rotate together. If one grinding discs rotate individually a broken belt is causing an internal jam. Contact Husqvarna service agent.
	Mechanical jam on the planetary drive	Tilt the machine back and try to rotate the planetary head by hand, to see if jam exists. This should be firm but not impossible. Remove cover and clean away any debris.
F1.16 on display panel - motor over temperature	Motor worked to hard drawing extra current	Check the current being drawn when the machine is running. Reduce motor speed settings via the potentiometers on the control panel near the handle bars and draw current back into acceptable working limits according to "Monitoring Menus Output Frequency"

TECHNICAL DATA

Technical data

	PG 820 RC EU/AU	PG 820 RC US	PG 680 RC EU/AU	PG 680 RC US
Motor Power, hp/kW	17,5/13	17,5/13	17,5/13	17,5/13
Rated current, A	28	23	28	23
Rated voltage, V	380-440	400-480	380-440	400-480
Phases	3-phase	3-phase	3-phase	3-phase
Grinding width, inch/mm	32/820	32/820	27,5/680	27,5/680
Grinding disc, inch/mm	3x10,5/3x270	3x10,5/3x270	3x9/3x230	3x9/3x230
Grinding pressure total, lbs/kg	664/301	664/301	606/275	606/275
(with support wheel)	(728/330)	(728/330)	(679/308)	(679/308)
Grinding pressure per disc, lbs/kg	92/202	92/202	100/221	100/221
(with support wheel)	(110/243)	(110/243)	(103/227)	(103/227)
Power per grinding disc, hp/kW	5,81/4,3	5,81/4,3	5,81/4,3	5,81/4,3
Grinding disc speed, rpm	250-1100	250-1100	300-1200	300-1200
Planetary head speed, rpm	7,5-50	7,5-50	10-60	10-60
Direction of rotation	Independent direction of rotation FWD/REV for grinding discs and planetary head.			
Weight, lbs/kg	1175/533	1175/533	1102/500	1102/500
Dimensions, LxWxH, mm/ inch (Handle folded down)	1406x838x1215 / 55x33x48	1406x838x1215 / 55x33x48	1271x698x1215 / 50x27.5x48	1271x698x1215 / 50x27.5x48
Dimensions, A,B,C, mm/inch (Handle extended)	2223, 1969, 2022 / 87.5, 77.5, 79.5	2223, 1969, 2022 / 87.5, 77.5, 79.5	2102, 1969, 2022 / 83, 77.5, 79.5	2102, 1969, 2022 / 83, 77.5, 79.5

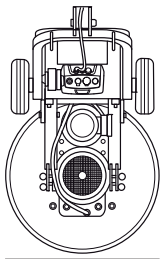

W

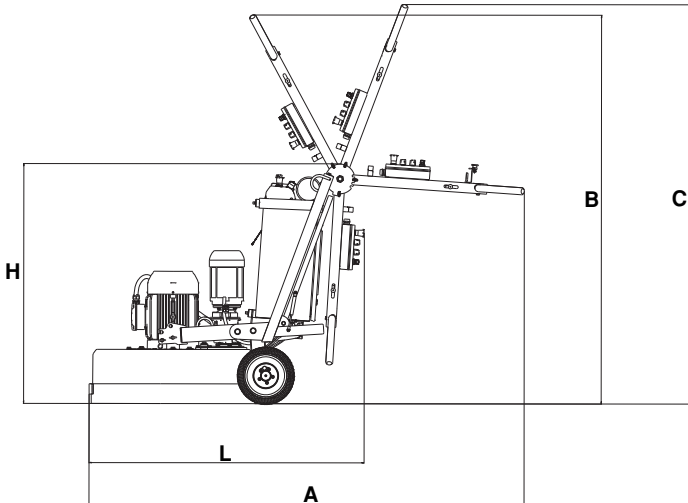

TECHNICAL DATA

Control system	
Control type	Remote operation / Manual operation
Signal transmission	Wireless/cable
Wireless short range communication protocol	IEEE802.15.4
Frequency band, GHz	2,45
Max transmit power, mW	10
Range up to, ft/m	100/30
Weight, lbs/kg	2,6/1,2
Size, (LxWxH), inch/mm	11,3x7,5x4,6 / 286x190x117

This device complies with the Part 15 of the FCC Rules. (1) this device may not cause harmful interference, and (2) this device must accept any interference received, including interference that may cause undesired operation.

Radiofrequency (RF) Exposure



WARNING! To satisfy FCC RF exposure requirements for mobile transmitting devices, a separation distance of 8 inch or more should be maintained between the antenna of this device and the persons during device operation. To ensure compliance, operations at closer than this distance is not recommended. The antenna used for this transmitter must not be co-located in conjunction with any other antenna or transmitter.

Charger information	
Charger input voltage, VAC	100-240
Charger input frequency, Hz	50-60
Charger rated current, remote/machine, A	0,35/1,5

EXPLICATION DES SYMBOLES

Symboles sur la machine

AVERTISSEMENT! La machine utilisée de manière imprudente ou inadéquate peut devenir un outil dangereux, pouvant causer des blessures graves voire mortelles à l'utilisateur et aux autres personnes présentes.

Lire attentivement et bien assimiler le manuel d'utilisation avant d'utiliser la machine.

Utiliser les équipements de protection personnelle. Voir au chapitre "Équipement de protection personnelle".

AVERTISSEMENT! La poussière générée par le meulage peut occasionner des lésions si elle est inhalée. Il convient d'utiliser un masque filtrant homologué. Veiller à toujours disposer d'une bonne ventilation.

Double isolation

Utilisez et stockez le chargeur de batterie uniquement en intérieur.

Marquage environnemental. Ce symbole figurant sur le produit ou sur son emballage indique que ce produit ne peut pas être traité comme déchet ménager.

En veillant à ce que ce produit soit correctement éliminé, vous pouvez contribuer à prévenir les conséquences négatives potentielles sur l'environnement et les hommes, qui pourraient sinon être le résultat d'un traitement incorrect des déchets de ce produit.

Pour des informations plus détaillées sur le recyclage de ce produit, contactez votre commune ou le magasin où vous avez acheté le produit.

Les autres symboles/autocollants présents sur la machine concernent des exigences de certification spécifiques à certains marchés.



Explication des niveaux d'avertissement

Il existe trois niveaux d'avertissement.

AVERTISSEMENT!



AVERTISSEMENT! Symbole utilisé en cas de risque de blessures très graves ou de mort pour l'utilisateur ou de dommages pour les environs si les instructions du manuel ne sont pas suivies.

REMARQUE !



REMARQUE ! Symbole utilisé en cas de risque de blessures pour l'utilisateur ou de dommages pour les environs si les instructions du manuel ne sont pas suivies.

ATTENTION !



ATTENTION ! Symbole utilisé en cas de risque de dommages pour les matériaux ou la machine si les instructions du manuel ne sont pas suivies.

Contrôler les points suivants avant la mise en marche:



AVERTISSEMENT! La découpe, particulièrement la découpe à SEC soulève la poussière générée par le matériau coupé qui contient souvent de la silice. La silice est composée de sable, de quarts d'argile, de granit et de nombreuses autres substances minérales et rocheuses. L'exposition à une quantité excessive d'une telle poussière peut causer:

Des maladies respiratoires (altérant les facultés respiratoires), y compris bronchites chroniques, silicose et fibrose pulmonaire dues à une exposition à la silice. Ces maladies peuvent être fatales; Irritation cutanée et démangeaisons.

Des cancers selon NTP* et IARC* */ National Toxicology Program, International Agency for Research on Cancer

Prendre des mesures préventives:

Éviter l'inhalation et le contact avec la peau de la poussière, des vapeurs et des fumées.

L'utilisateur et les personnes présentes sur le site doivent porter des protections respiratoires appropriées telles que des masques spécialement prévus pour filtrer les particules microscopiques. (Voir OSHA 29 CFR Partie 1910.1200)

Couper si possible en utilisant le jet d'eau afin de réduire la poussière dispersée.

SOMMAIRE

Sommaire

EXPLICATION DES SYMBOLES

Symboles sur la machine	50
Explication des niveaux d'avertissement	50
Contrôler les points suivants avant la mise en marche:	50

SOMMAIRE

Sommaire	51
----------------	----

PRÉSENTATION

Cher client,	52
Conception et propriétés	52

QUELS SONT LES COMPOSANTS?

Composants de la meule	54
------------------------------	----

SYSTÈME DE CONTRÔLE

À quoi correspond quoi sur la commande à distance?	55
--	----

ÉQUIPEMENT DE SÉCURITÉ DE LA MACHINE

Généralités	56
Interrupteur principal	56
Commande marche/arrêt du panneau de commande	56
Arrêt d'urgence	57
Commande marche/arrêt de la télécommande	58
Bouton d'arrêt de la machine sur la télécommande	58
Goupille de blocage, moteurs de roue à roue	59

MONTAGE ET RÉGLAGES

Généralités	60
Hauteur de la poignée.	60
Brancher la machine	60
Fonction de recharge USB	61

MANIPULATION DE LA BATTERIE

Généralités	62
Batterie dans la machine	62
Batterie dans la télécommande	62

COMMANDE

Équipement de protection	63
Instructions générales de sécurité	63
Commande à distance	67
Paramètres du logiciel, télécommande	67
Vue d'ensemble des menus	68
Présentation du système de menus	69
Calibrage des commandes de manœuvre	70
Appairez la télécommande avec la machine	71
Interprétation des symboles affichés pendant l'utilisation	72
Menu des fonctions	73
Avertissement	73
Manœuvre	74
Guide de meulage	75
Déterminer la dureté du ciment	76

Choix du support d'outil	76
Demi-jeu et jeu complet de diamants	76
Sélection des diamants	77
Polissage	77
Remplacement/montage des diamants	78
Vitesse et direction	79
Entraînements à vitesse variable / convertisseurs de fréquence	80
Prise USB	81
Transport et rangement	81
Roue de support	81
Remisage	82
Stockage à long terme de la batterie	82
DÉMARRAGE ET ARRÊT	
Avant le démarrage	83
Démarrage (en mode manuel)	83
Arrêt (mode manuel)	83
Démarrage (mode à distance)	84
Stop (mode à distance)	84
ENTRETIEN ET RÉPARATION	
Généralités	85
Schéma d'entretien	85
Nettoyage	85
Contrôle fonctionnel	86
RECHERCHE DE PANNES	
Messages d'erreur	89
Messages d'avertissement	91
Incidents pendant le meulage	91
Recherche de pannes et d'erreurs	92
Tableau de dépannage, convertisseur de fréquence	94
CARACTÉRISTIQUES TECHNIQUES	
Caractéristiques techniques	97

PRÉSENTATION

Cher client,

Nous vous remercions d'avoir choisi un produit Husqvarna !

Nous espérons que cette machine vous donnera toute satisfaction et qu'elle vous accompagnera pendant de longues années. L'achat de l'un des nos produits garantit une assistance professionnelle pour l'entretien et les réparations. Si la machine n'a pas été achetée chez l'un de nos revendeurs autorisés, demandez l'adresse de l'atelier d'entretien le plus proche.

Ce mode d'emploi est précieux. Veillez à ce qu'il soit toujours à portée de main sur le lieu de travail. En suivant les instructions qu'il contient (utilisation, révision, entretien etc.), il est possible d'allonger considérablement la durée de vie de la machine et d'augmenter sa valeur sur le marché de l'occasion. En cas de vente de la machine, ne pas oublier de remettre le manuel d'utilisation au nouveau propriétaire.

Plus de 300 ans d'innovation

Husqvarna AB est une entreprise suédoise qui a vu le jour en 1689 lorsque le roi Karl XI décida de construire un arsenal pour la fabrication des mousquets. À l'époque, les compétences en ingénierie à la base du développement de certains des produits leaders du marché mondial dans des domaines tels que les armes de chasse, les vélos, les motocycles, l'électroménager, les machines à coudre et les produits d'extérieur, étaient déjà solides.

Husqvarna est le premier fournisseur mondial de produits motorisés pour utilisation en extérieur dans la foresterie, l'entretien de parcs, de pelouses et de jardins, ainsi que d'équipements de coupe et d'outils diamant destinés aux industries de la construction et de la pierre.

Responsabilité du propriétaire

Il est de la responsabilité du propriétaire/de l'employeur de s'assurer que l'utilisateur possède les connaissances nécessaires pour manipuler la machine en toute sécurité. Les responsables et les utilisateurs doivent avoir lu et compris le Manuel d'utilisation. Ils doivent avoir conscience :

- Des instructions de sécurité de la machine.
- Des diverses applications de la machine et de ses limites.
- De la façon dont la machine doit être utilisée et entretenue.

La législation nationale peut réglementer l'utilisation de cette machine. Recherchez la législation applicable dans le lieu où vous travaillez avant d'utiliser la machine.

Droit de réserve du fabricant

Husqvarna peut éditer des informations complémentaires concernant l'utilisation de ce produit en toute sécurité après la publication du présent manuel. Il incombe au propriétaire de se tenir informé des méthodes d'utilisation les plus sûres.

Husqvarna AB travaille continuellement au développement de ses produits et se réserve le droit d'en modifier, entre autres, la conception et l'aspect sans préavis.

Pour obtenir des informations et une assistance client, contactez-nous via notre site Web : www.husqvarna.com

Conception et propriétés

Les produits Husqvarna se distinguent par des valeurs telles que la haute performance, la fiabilité, la technologie innovante, les solutions techniques de pointe et les considérations environnementales. Pour utiliser ce produit en toute sécurité, l'utilisateur doit lire le manuel avec attention. Contactez votre revendeur Husqvarna pour obtenir de plus amples informations.

Certaines des caractéristiques uniques de votre produit sont décrites ci-dessous.

PG 820 RC/PG 680 RC

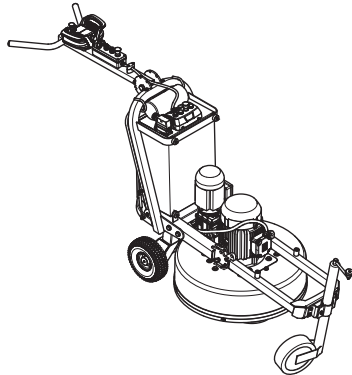

La meuleuse Husqvarna PG 820 RC et PG 680 RC est conçue pour le meulage à sec ou avec arrosage du béton, du marbre, du terrazzo et du granit. Elle peut être utilisée pour divers types de travaux variant du meulage grossier au polissage le plus fin. La machine est conçue pour un usage commercial, par exemple dans les hôtels, écoles, hôpitaux, usines, bureaux, etc.

- L'usage de la machine par le biais d'une télécommande fonctionnant par communication radio permet à l'utilisateur d'être libre de ses mouvements et d'avoir un bon aperçu du travail.
- La télécommande est facile à utiliser, même avec des gants. Pour modifier les paramètres et commander la machine, quelques boutons suffisent. Elle est équipée d'un écran couleur numérique de 3,5 pouces.
- L'utilisateur peut facilement régler et surveiller les informations du système grâce à l'affichage numérique de la télécommande.
- Les disques à meuler et la tête planétaire sont entraînés par un système de moteurs séparés : Dual Drive Technology™. Cette technologie permet à l'opérateur de contrôler parfaitement la vitesse de la

PRÉSENTATION

tête planétaire et celle des disques à meuler de manière indépendante.

- L'utilisation d'une meuleuse équipée de 3 disques à meuler permet d'appliquer une pression au sol plus importante sur les disques à meuler, et de parvenir à un rendement de travail très élevé. Cela permet également un fonctionnement plus stable sur des surfaces inégales.
- Tête planétaire entraînée par engrenages pour le transfert de puissance et courroie haut de gamme pour les disques à meuler.
- Construction robuste de qualité industrielle.
- Châssis acier robuste.
- Têtes à ressort acier.
- Capot en aluminium solide d'une seule pièce.
- Roues en caoutchouc remplies de gel
- Le mécanisme d'étanchéité à 5 directions protège les paliers et les pièces internes de la poussière de béton. Cela permet ainsi d'espacer les entretiens et d'allonger la durée de vie de la machine.
- Grâce au système Redi Lock™, il est possible de changer les outils diamantés sans problème.
- Design ergonomique de la structure et des poignées.
- Large surface de meulage, idéale pour un usage professionnel.
- Commandes des fonctions de la machine claires et simples d'utilisation.
- Évitements des bordures/arêtes entre les passages grâce à l'utilisation de l'oscillation.

QUELS SONT LES COMPOSANTS?

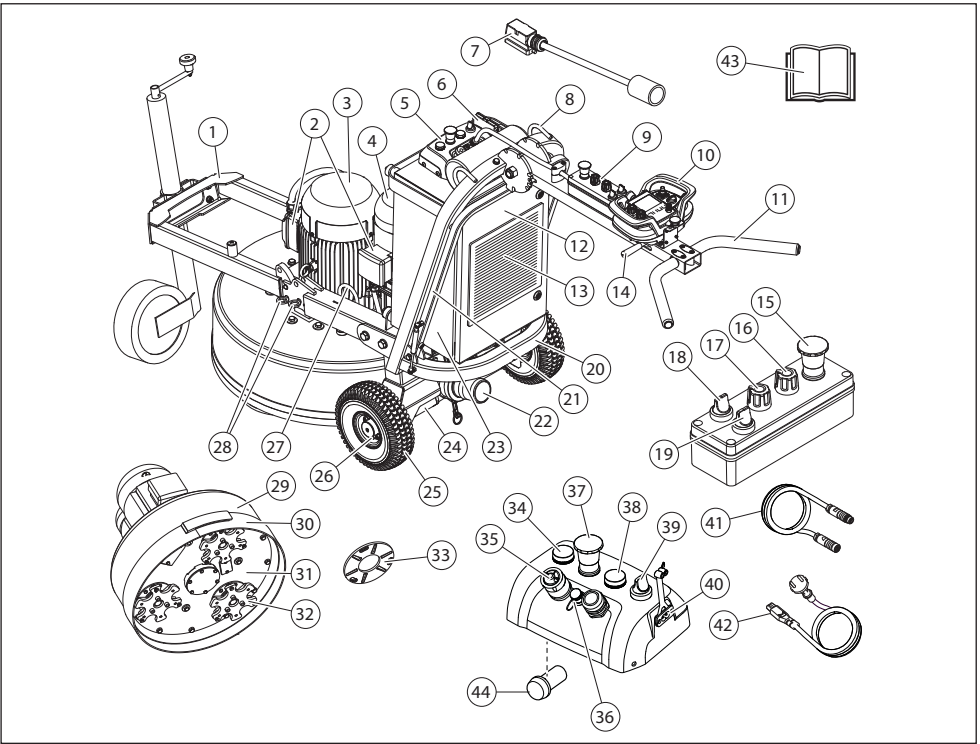

Composants de la meule

- | | | | |
|----|---|----|---|
| 1 | Châssis / Cadre avec roue de support | 23 | Armoire électrique |
| 2 | Boîte de bornes du moteur | 24 | Moteur de roue (2) |
| 3 | Moteur de disques à meuler | 25 | Roues en caoutchouc, (remplies de gel) |
| 4 | Moteur de tête planétaire | 26 | Bague de blocage, roues |
| 5 | Panneau de commande principal | 27 | Anneau de levage inférieur |
| 6 | Branchement des câbles | 28 | Goupille d'arrêt |
| 7 | Câble électrique | 29 | Capot/protection |
| 8 | Anneau de levage supérieur | 30 | Jupe |
| 9 | Panneau de commande | 31 | Tête planétaire |
| 10 | Commande à distance | 32 | Disque à meuler |
| 11 | Poignée | 33 | Porte-outil, RediLock |
| 12 | Porte du boîtier électrique | 34 | Lumière d'avertissement, machine en mouvement |
| 13 | Filtre à air | 35 | Prise USB |
| 14 | Levier de verrouillage, réglage des poignées | 36 | Connexion par câble CAN |
| 15 | Arrêt d'urgence | 37 | Arrêt d'urgence |
| 16 | Sens de rotation des disques à meuler | 38 | Témoin lumineux, courant principal/charge |
| 17 | Commande de direction avant ou arrière de la rotation de la tête planétaire | 39 | Interrupteur principal |
| 18 | Commutateur, télécommande/mode manuel | 40 | Connexion pour charge de batterie |
| 19 | Bouton stop/run | 41 | Câble CAN |
| 20 | Châssis / Cadre | 42 | Câble de charge (Monophasé) |
| 21 | Étrier | 43 | Manuel d'utilisation |
| 22 | Raccordement pour aspirateur | 44 | Alarme, machine en mouvement |

SYSTÈME DE CONTRÔLE

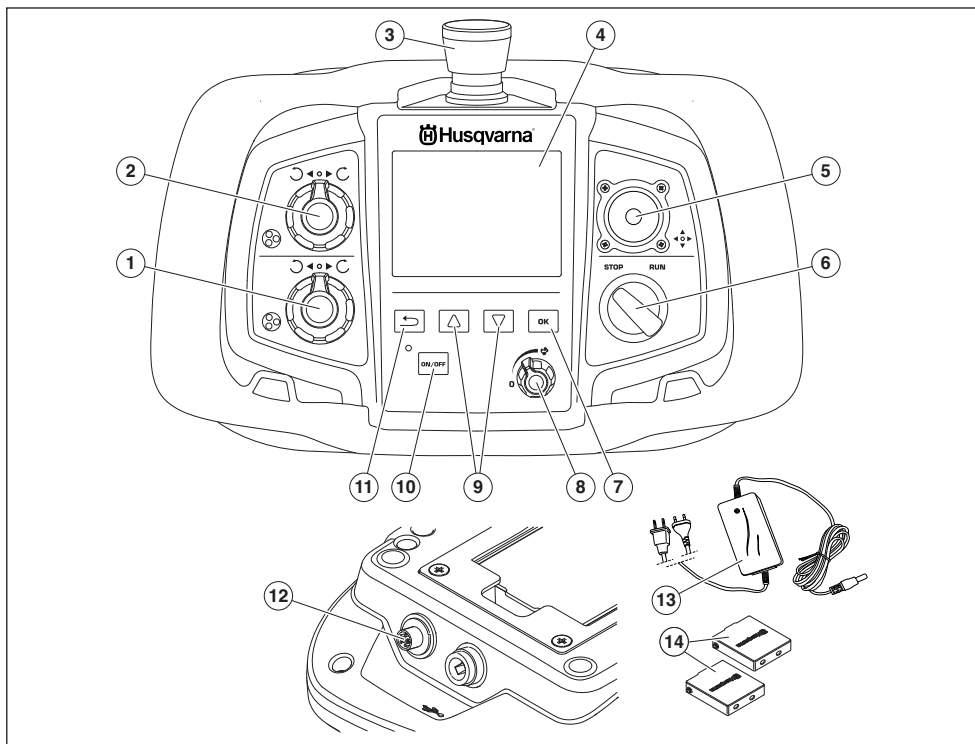

À quoi correspond quoi sur la commande à distance?

- | | | | |
|---|--|----|-----------------------------------|
| 1 | Bouton de sens de rotation et de vitesse, disque à meuler | 7 | Touche Select |
| 2 | Bouton de sens de rotation et de vitesse, tête planétaire. | 8 | Pédales d'accélérateur |
| 3 | Arrêt de la machine | 9 | Touches fléchées (navigation) |
| 4 | Écran d'affichage | 10 | Interrupteur (ON/OFF) |
| 5 | Levier de commande | 11 | Bouton de retour (menu précédent) |
| 6 | Commutateur STOP/RUN, rotation de l'unité de meulage | 12 | Connexion par câble CAN |
| | | 13 | Chargeur de batterie |
| | | 14 | Batterie (2) |

ÉQUIPEMENT DE SÉCURITÉ DE LA MACHINE

Généralités



AVERTISSEMENT! Ne jamais utiliser une machine dont les équipements de sécurité sont défectueux. Contrôler et entretenir les équipements de sécurité de la machine conformément aux instructions données dans ce chapitre. Si les contrôles ne donnent pas de résultat positif, confier la machine à un atelier spécialisé.

Ce chapitre présente les équipements de sécurité de la machine, leur fonction, comment les utiliser et les maintenir en bon état.

- Vérifier chaque jour les équipements de sécurité.
- Roue de support inférieure.
- Soulevez l'unité de meulage avec la roue de support de sorte qu'elle ne repose pas sur le sol.

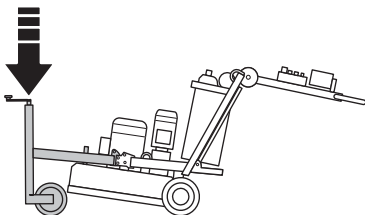

Interrupteur principal

L'interrupteur principal est utilisé pour mettre en marche ou couper l'alimentation principale de la machine.

Contrôle de l'interrupteur principal

- Assurez-vous que les boutons d'arrêt d'urgence situés sur le panneau de commande principal et sur le panneau de commande ne sont pas enfoncés en les faisant pivoter dans le sens des aiguilles d'une montre.

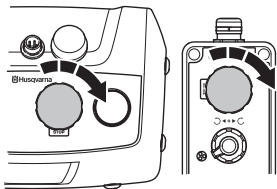

- Placez l'interrupteur principal en position « 1 » pour démarrer la machine.
- Placez l'interrupteur principal en position « 0 » pour couper l'alimentation et assurez-vous que la machine s'arrête.

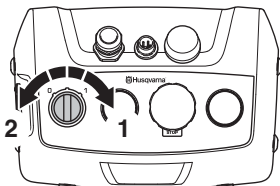

Commande marche/arrêt du panneau de commande

Commande STOP/RUN utilisée pour démarrer et arrêter l'unité de meulage.

Vérification de la commande marche/arrêt sur le panneau de commande

ATTENTION ! La machine doit être en marche durant la vérification.

- Assurez-vous que les boutons d'arrêt d'urgence situés sur le panneau de commande principal et sur le panneau de commande ne sont pas enfoncés en les faisant pivoter dans le sens des aiguilles d'une montre.

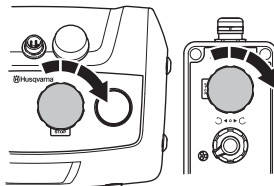

- Placez l'interrupteur principal en position « 1 » pour démarrer la machine.
- Tournez l'interrupteur du panneau de commande sur « 0 » pour activer le mode manuel.

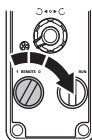

- Démarrez l'unité de meulage en positionnant l'interrupteur STOP/RUN du panneau de commande sur RUN. L'unité de meulage démarre doucement, puis accélère jusqu'à atteindre la vitesse spécifiée en 5 secondes.
- Positionnez l'interrupteur STOP/RUN sur STOP. Assurez-vous que l'unité de meulage s'arrête après environ 2,5 secondes.

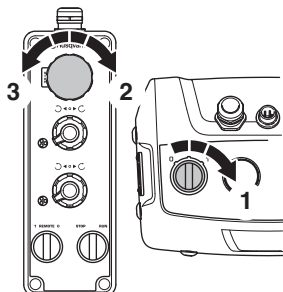

ÉQUIPEMENT DE SÉCURITÉ DE LA MACHINE

Arrêt d'urgence

L'arrêt d'urgence est utilisé pour arrêter rapidement le moteur. L'arrêt d'urgence de la machine coupe l'alimentation électrique principale. La machine est équipée de deux boutons d'arrêt d'urgence : un sur le panneau de commande principal, et l'autre sur le panneau de commande du guidon. Les deux boutons d'arrêt d'urgence fonctionnent de manière indépendante.

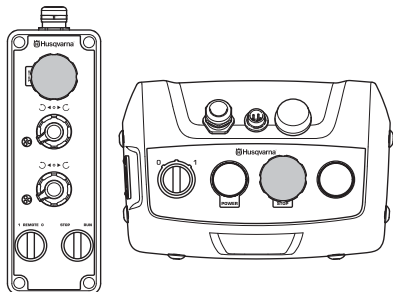

Test de l'arrêt d'urgence sur le panneau de commande principal

ATTENTION ! La machine doit être en marche durant la vérification.

- Assurez-vous que les boutons d'arrêt d'urgence situés sur le panneau de commande principal et sur le panneau de commande ne sont pas enfoncés en les faisant pivoter dans le sens des aiguilles d'une montre.

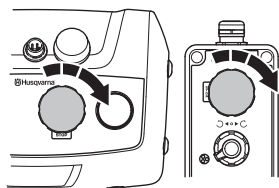

- Placez l'interrupteur principal en position « 1 » pour démarrer la machine.
- Appuyez sur le bouton d'arrêt d'urgence. Vérifiez que le moteur s'arrête.

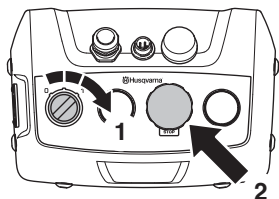

- Libérez le bouton d'arrêt d'urgence (tournez dans le sens des aiguilles d'une montre).

Test de l'arrêt d'urgence sur le panneau de commande

ATTENTION ! La machine doit être en marche durant la vérification.

- Assurez-vous que les boutons d'arrêt d'urgence situés sur le panneau de commande principal et sur le panneau de commande ne sont pas enfoncés en les faisant pivoter dans le sens des aiguilles d'une montre.

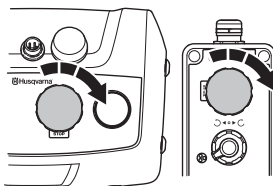

- Placez l'interrupteur principal en position « 1 » pour démarrer la machine.
- Tournez l'interrupteur du panneau de commande sur « 0 » pour activer le mode manuel.



- Démarré l'unité de meulage en positionnant l'interrupteur STOP/RUN du panneau de commande sur RUN. L'unité de meulage démarre doucement, puis accélère jusqu'à atteindre la vitesse spécifiée en 5 secondes.
- Appuyez sur le bouton d'arrêt d'urgence. Assurez-vous que l'unité de meulage s'arrête après environ 2,5 secondes.

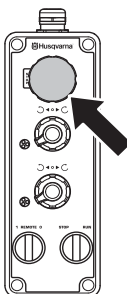

- Libérez le bouton d'arrêt d'urgence (tournez dans le sens des aiguilles d'une montre).

ÉQUIPEMENT DE SÉCURITÉ DE LA MACHINE

Commande marche/arrêt de la télécommande

Commande STOP/RUN utilisée pour démarrer et arrêter l'unité de meulage.



REMARQUE ! Veuillez à toujours utiliser le bouton STOP/RUN pour arrêter la machine après un travail de meulage.

Vérification du bouton stop/run sur la télécommande

ATTENTION ! La machine doit être en marche durant la vérification.

- Assurez-vous que les boutons d'arrêt d'urgence situés sur le panneau de commande principal et sur le panneau de commande ne sont pas enfoncés en les faisant pivoter dans le sens des aiguilles d'une montre.

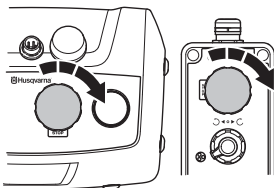

- Assurez-vous que le bouton d'arrêt de la machine situé sur la télécommande n'est pas enfoncé en le faisant pivoter dans le sens des aiguilles d'une montre.

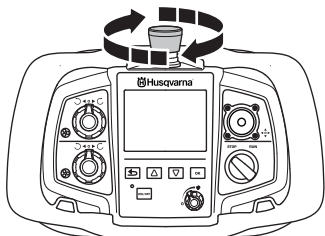

- Positionnez l'interrupteur du panneau de commande sur « 0 » pour activer le mode à distance.

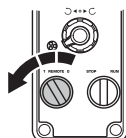

- Démarrez l'unité de meulage en positionnant l'interrupteur STOP/RUN de la télécommande sur RUN. L'unité de meulage démarre doucement, puis accélère jusqu'à atteindre la vitesse spécifiée en 5 secondes.

- Positionnez l'interrupteur STOP/RUN sur STOP. Assurez-vous que l'unité de meulage s'arrête après environ 2,5 secondes.

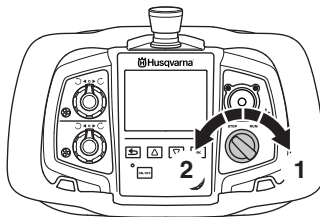

Bouton d'arrêt de la machine sur la télécommande

ATTENTION ! Le bouton d'arrêt de la machine est inactif en mode manuel.

Lorsque le bouton d'arrêt de la machine sur la commande à distance est enfoncé, l'alimentation électrique du circuit qui contrôle la communication avec la machine est coupée. Le moteur de la machine s'arrête en raison de l'interruption du transfert de signaux vers le matériel électronique de la machine.

L'unité de meulage s'arrête après environ 2,5 secondes.

- N'utilisez pas le bouton d'arrêt de la machine pour arrêter la machine après un travail de meulage.

Vérification du bouton d'arrêt de la machine

ATTENTION ! La machine doit être en marche durant la vérification.

- Assurez-vous que les boutons d'arrêt d'urgence situés sur le panneau de commande principal et sur le panneau de commande ne sont pas enfoncés en les faisant pivoter dans le sens des aiguilles d'une montre.

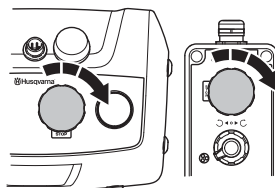

- Assurez-vous que le bouton d'arrêt de la machine situé sur la télécommande n'est pas enfoncé en le

ÉQUIPEMENT DE SÉCURITÉ DE LA MACHINE

faisant pivoter dans le sens des aiguilles d'une montre.

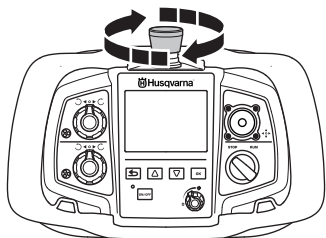

- Placez l'interrupteur principal en position « 1 » pour démarrer la machine.
- Positionnez l'interrupteur du panneau de commande sur « 0 » pour activer le mode à distance.
- Démarrez l'unité de meulage en positionnant l'interrupteur STOP/RUN de la télécommande sur RUN. L'unité de meulage démarre doucement, puis accélère jusqu'à atteindre la vitesse spécifiée en 5 secondes.
- Appuyez sur le bouton d'arrêt de la machine. Assurez-vous que l'unité de meulage s'arrête après environ 2,5 secondes.

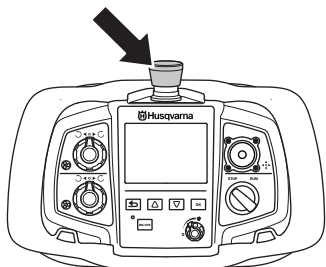

- Réinitialisez le bouton d'arrêt de la machine en le tournant dans le sens des aiguilles d'une montre.
- Pour redémarrer la machine, positionnez le bouton STOP/RUN sur STOP. Appuyez ensuite sur le bouton « Retour » pour revenir à l'écran du variateur.

ATTENTION ! Une procédure identique à celle de « l'arrêt de la machine » est utilisée pour redémarrer la machine lorsque le bouton d'arrêt d'urgence a été activé en mode télécommande.

Positionnez le bouton STOP/RUN sur STOP. Appuyez ensuite sur le bouton « Retour » pour revenir à l'écran du variateur.

Goupille de blocage, moteurs de roue à roue

Les goupilles de blocage des roues sont utilisées pour les fixer aux moteurs en mode commande à distance de la machine

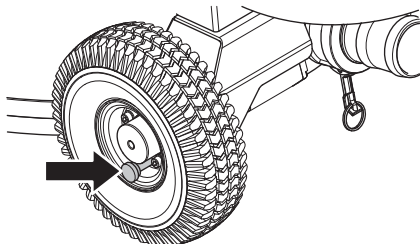

Vérification des goupilles de blocage

- Assurez-vous que les goupilles de blocage de la roue des moteurs de roue sont enfoncées (en position verrouillée). La machine doit être difficile à pousser vers l'avant.

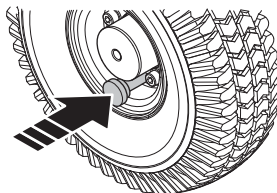

Conseil : Retirez les goupilles de blocage et poussez la machine vers l'avant. Enfoncez les goupilles de blocage et poussez la machine vers l'avant, vous pouvez à présent sentir la différence de résistance.

MONTAGE ET RÉGLAGES

Généralités



AVERTISSEMENT! La machine doit être éteinte avec le câble électrique débranché de la prise.

Hauteur de la poignée.

Mode manuel



REMARQUE ! Il est recommandé de régler cette hauteur le plus près possible de la hauteur de la hanche de l'opérateur. Quand la machine tourne, une force de surfacage/de tirage vers un côté peut se faire sentir au niveau des poignées. Utilisez la hanche pour résister à cette force au lieu d'essayer de la contrôler avec les mains (cette position est plus confortable si vous utilisez la machine sur de longues périodes).

- Réglez la poignée sur une hauteur de travail confortable à l'aide du levier de réglage.

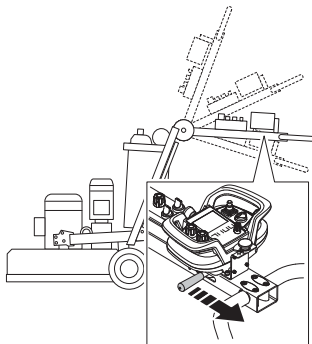

- Réglez la hauteur de la partie supérieure du guidon.

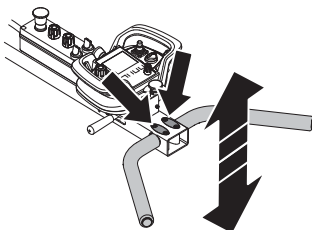

Brancher la machine

Brancher l'aspirateur.

Il est fortement recommandé d'utiliser le système d'extraction de poussière Husqvarna DC6000 pour un contrôle optimal de la poussière.

PG 820 RC

Branchez l'extracteur de poussière sur la machine.

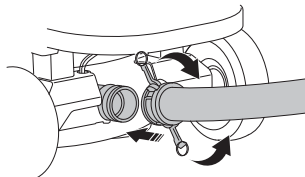

PG 680 RC

Branchez l'extracteur de poussière sur la machine.

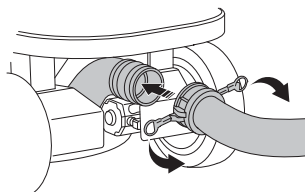

- Vérifiez que l'interrupteur STOP/RUN est sur STOP (tournez dans le sens contraire des aiguilles d'une montre).

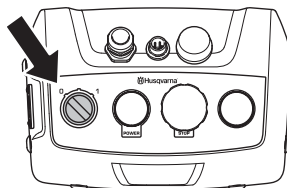

- Brancher la prise de la meuleuse sur la sortie électrique de l'extracteur de poussière.

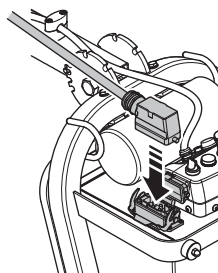

MONTAGE ET RÉGLAGES

Branchez une source électrique

- Connectez la machine à une alimentation électrique triphasée.
- Le câble d'alimentation doit être suspendu afin d'éviter des contraintes lorsque la machine fonctionne.

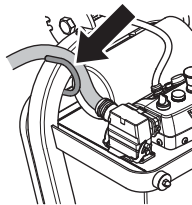

Lorsqu'un aspirateur à poussière de béton est connecté à la meuleuse, il doit être relié à une source d'alimentation triphasée.

Fonction de recharge USB

- Il est possible de recharger un appareil au moyen du port USB de la surfaceuse uniquement lorsque celle-ci est connectée à une source d'alimentation triphasée et sous tension.
- Si tel est le cas, la recharge se poursuivra USB même si la machine cale ou si le frein d'urgence est activé.
- La durée de recharge permise est sans limite. Toutefois, si l'appareil atteint son niveau de charge maximal, il est préférable de le débrancher du port USB.
- Le port USB fournit une puissance de sortie maximale de 10 W.

MANIPULATION DE LA BATTERIE

Généralités



AVERTISSEMENT! Risque d'explosion si la batterie est remplacée par un type incorrect. Mettez au rebut les batteries usagées conformément aux instructions.

Les batteries de la machine et de la télécommande sont de type Li-ion. La capacité des batteries et leur durée de fonctionnement est réduite par temps extrêmement froid. Aucune modification ne doit être apportée aux batteries.

Les batteries doivent être chargées à une température ambiante comprise entre 0 °C et 40 °C.

Utilisez uniquement des batteries d'origine pour ce produit. Contactez votre revendeur pour de plus amples informations.

Une batterie usée ne doit pas être jetée comme un déchet domestique ! Déposez-la dans l'atelier spécialisé ou le point de collecte le plus proche de chez vous.

Batterie dans la machine

La batterie de la machine doit être utilisée uniquement pour commander la machine à distance entre le mode de transport et la zone de travail.

Aucun travail de meulage ne peut être effectué avec la batterie, la machine doit être branchée à une source d'alimentation pour tout travail de meulage.

La durée de fonctionnement sur une seule recharge en mouvement continu est d'environ 1 heure. La durée de fonctionnement est affectée par la température ambiante et la fréquence d'utilisation des moteurs de roue.

Charge de la batterie.

Avant d'utiliser la machine pour la première fois, vous devez charger la batterie.

3 phases

Lorsque la machine est reliée à une prise triphasée et qu'elle est utilisée, la batterie se recharge. La durée de charge d'une batterie entièrement déchargée est d'environ 3-4 heures. L'état de charge est indiqué sur la machine par un voyant clignotant qui s'éteint lorsque la charge est complète.

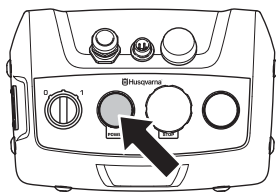

Monophasé

Charge par connexion monophasée. Utilisez le câble fourni. La durée de charge d'une batterie entièrement déchargée est d'environ 3-4 heures. L'état de charge est

indiqué sur la machine par un voyant clignotant qui s'éteint lorsque la charge est complète.

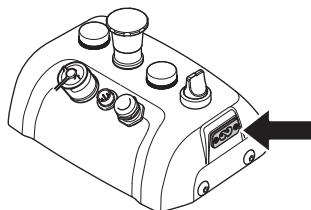

Batterie dans la télécommande

La durée de fonctionnement est d'environ 8-10 heures pour une seule recharge. La durée de fonctionnement est également influencée par la fréquence d'utilisation de l'affichage.

Insérez / retirez la batterie

- Insérez / retirez la batterie.

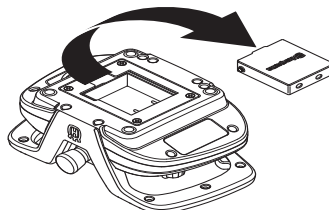

Charge de la batterie.

Il faut charger la batterie avant de pouvoir utiliser la commande à distance pour la première fois.

Charge avec le chargeur de batterie

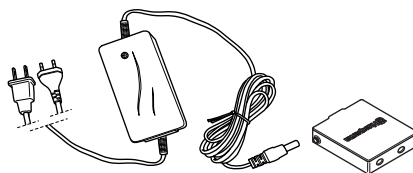

Le temps de chargement d'une batterie à plat est d'environ 2-3 heures. La diode est orange lorsque le chargement démarre et devient verte lorsque la batterie est pleine. Lorsque la batterie est pleine, le chargeur envoie à la batterie un courant de service jusqu'à ce qu'il soit débranché.

Gardez le chargeur de la batterie au sec et à l'abri des variations de température.

À charger avec le câble CAN

La charge est moins efficace avec le câble LAN qu'avec le chargeur de batterie. Il faut donc un peu plus de temps pour charger la batterie. La télécommande fonctionne toutefois normalement pendant la charge.

COMMANDE

Équipement de protection

Généralités

Ne jamais utiliser une machine s'il n'est pas possible d'appeler au secours en cas d'accident.

Équipement de protection personnelle

Un équipement de protection personnelle homologué doit impérativement être utilisé lors de tout travail avec la machine. L'équipement de protection personnelle n'élimine pas les risques mais réduit la gravité des blessures en cas d'accident. Demander conseil au concessionnaire afin de choisir un équipement adéquat.



AVERTISSEMENT! L'utilisation de produits tels que des ciseaux, des disques, des forêts, des disques fins ou des formes peut générer de la poussière et des vapeurs pouvant contenir des substances chimiques toxiques. Vérifiez la composition du matériel avec lequel vous travaillez et portez un masque respiratoire adapté.



AVERTISSEMENT! Une exposition prolongée au bruit risque de causer des lésions auditives permanentes. Toujours utiliser des protecteurs d'oreille agréés. Soyez toujours attentifs aux signaux d'alerte ou aux appels en portant des protège-oreilles. Enlevez-les sitôt le moteur arrêté.



AVERTISSEMENT! Le risque de coincement est toujours présent lors de travail avec des produits comportant des éléments mobiles. Utiliser des gants de protection pour éviter les blessures personnelles.

Toujours utiliser:

- Casque de protection
- Protecteur d'oreilles
- Lunettes protectrices ou visière
- Masque respiratoire
- Gants solides permettant une prise sûre.
- Vêtements confortables, robustes et serrés qui permettent une liberté totale de mouvement.
- Bottes avec coquille en acier et semelle antidérapante

Attention! Les habits, les cheveux longs et les bijoux peuvent se coincer dans les parties en mouvement.

Autre équipement de protection



AVERTISSEMENT! Lorsque vous travaillez avec la machine, des étincelles peuvent se former et mettre le feu. Gardez toujours à portée de main les outils nécessaires à l'extinction d'un feu.

- Matériel de protection contre le feu
- Une trousse de premiers secours doit toujours être disponible.

Instructions générales de sécurité

Le présent chapitre décrit les consignes de sécurité de base relatives à l'utilisation de la machine. Aucune de ces informations ne peut remplacer l'expérience et le savoir-faire d'un professionnel.

- Lire attentivement et bien assimiler le manuel d'utilisation avant d'utiliser la machine. **Conservé toutes ces consignes et instructions pour toute consultation ultérieure.**
- N'oubliez pas que c'est vous, l'opérateur, qui êtes responsable de protéger les tiers et leurs biens de tout accident ou danger.
- La machine doit rester propre. Les signes et autocollants doivent être parfaitement lisibles.

Utilisez toujours votre bon sens

Il est impossible de mentionner toutes les situations auxquelles vous pouvez être confronté. Soyez toujours vigilant et utilisez l'appareil avec bon sens. Si vous êtes confronté à une situation où vous pensez ne pas être en sécurité, arrêtez immédiatement et consultez un spécialiste. Veuillez contacter votre revendeur, votre atelier de réparation ou un utilisateur expérimenté. Il convient d'éviter tous les travaux pour lesquels vous ne vous sentez pas suffisamment qualifié !



AVERTISSEMENT! La machine utilisée de manière imprudente ou inadéquate peut devenir un outil dangereux, pouvant causer des blessures graves voire mortelles à l'utilisateur et aux autres personnes présentes.

Assurez-vous que l'unité d'extraction de poussière ne soit pas déplacée par le tuyau, car cela peut entraîner son basculement et provoquer des blessures personnelles.

Ne jamais permettre à des enfants ou à des personnes ne possédant pas la formation nécessaire d'utiliser ou d'entretenir la machine.

Les enfants ne doivent pas jouer avec l'appareil.

Ne jamais laisser d'autres personnes utiliser la machine sans s'être assuré au préalable que ces personnes ont bien compris le contenu du mode d'emploi. N'utilisez jamais la machine si vous êtes fatigué, avez bu de l'alcool ou pris des médicaments susceptibles d'affecter votre vue, votre jugement ou la maîtrise de votre corps.

COMMANDE



AVERTISSEMENT! Toute modification non autorisée et/ou tout emploi d'accessoires non homologués peuvent provoquer des accidents graves voire mortels pour l'utilisateur et les autres. Ne jamais modifier sous aucun prétexte la machine sans l'autorisation du fabricant.

Ne modifiez jamais cette machine de façon à ce qu'elle ne soit plus conforme au modèle d'origine et n'utilisez jamais une machine qui semble avoir été modifiée.

Ne jamais utiliser une machine qui n'est pas en parfait état de marche. Suivre dans ce manuel d'utilisation les instructions de maintenance, de contrôle et d'entretien. Certaines mesures de maintenance et d'entretien doivent être confiées à un spécialiste dûment formé et qualifié. Voir au chapitre Entretien.

N'utiliser que des accessoires et des pièces d'origine.



AVERTISSEMENT! Ne jamais laisser des enfants utiliser la machine ou se tenir à proximité.



AVERTISSEMENT! Une exposition excessive aux vibrations peut entraîner des troubles circulatoires ou nerveux chez les personnes sujettes à des troubles cardio-vasculaires. Consultez un médecin en cas de symptômes liés à une exposition excessive aux vibrations. De tels symptômes peuvent être: engourdissement, perte de sensibilité, chatouillements, picotements, douleur, faiblesse musculaire, décoloration ou modification épidermique. Ces symptômes affectent généralement les doigts, les mains ou les poignets. Ces symptômes peuvent être accentués par le froid.

Sécurité dans l'espace de travail

La zone de risque de la machine

- Lors du démarrage de la machine, personne n'est autorisée à se trouver dans la zone indiquée dans l'illustration suivante. L'utilisateur doit ensuite agir

avec la plus grande prudence dans la zone à risque lorsque la machine fonctionne.

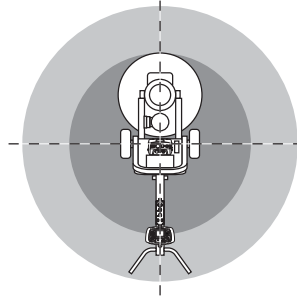

- Observez la zone environnante et assurez-vous qu'aucun facteur ne risque d'affecter votre contrôle de la machine.
- La machine peut être télécommandée sur de longues distances. N'utilisez la machine que si vous la maîtrisez parfaitement et avez une vision claire de sa zone de risque. Délimitez la zone de travail ou une zone d'accès limité au public.
- Ne pas travailler par mauvais temps: par exemple en cas de brouillard épais, de pluie, de vent violent, de froid intense, etc. Travailler par mauvais temps est fatiguant et peut créer des conditions de travail dangereuses telles que le verglas.
- Ne jamais commencer à travailler avec la machine sans avoir le champ libre et les pieds bien d'aplomb.
- S'assurer que l'éclairage de la zone de travail est suffisant pour que l'environnement de travail soit de toute sécurité.
- La machine ne doit pas être utilisée dans des zones à risque d'incendie ou d'explosion.

Sécurité électrique



AVERTISSEMENT! Il existe toujours un risque de choc avec les machines électriques. Évitez de travailler par mauvais temps ainsi que tout contact du corps avec du métal/un parafoudre. Suivez toujours les instructions du manuel d'utilisation pour éviter tout dommage.

Ne branchez jamais la machine à une prise si la fiche ou le câble est endommagé.



AVERTISSEMENT! Pour réduire le risque de choc électrique, ne pas mettre la meuleuse dans l'eau ni dans un autre liquide. Ne pas poser la machine à un endroit d'où elle pourrait tomber ou glisser dans une baignoire ou un lavabo.

- Contrôler que la tension secteur est conforme aux indications sur la plaque de la machine.
- Les contrôles et/ou les entretiens doivent être effectués avec le moteur à l'arrêt et la prise électrique débranchée.

COMMANDE

- Éteignez toujours la machine avant de débrancher la fiche d'alimentation.
- Débranchez toujours la machine en cas d'interruption prolongée du travail.
- Ne tirez jamais la machine par le câble d'alimentation et ne la débranchez jamais en tirant sur le câble. Tenez la fiche pour débrancher le câble d'alimentation.
- Ne pas utiliser la machine si le câble est endommagé. Il convient dès lors de la confier à un atelier de réparation agréé.
- La machine ne doit jamais être utilisée dans un niveau tel qu'il puisse atteindre la partie supérieure de l'équipement. Il est possible que l'équipement soit endommagé et que la machine soit sous tension, ce qui peut causer des blessures.
- Assurez-vous que rien ni personne ne puisse passer au-dessus du câble d'alimentation. Risque de choc électrique.

Instructions de mise à la terre



AVERTISSEMENT! Un mauvais branchement risque de provoquer un choc électrique. Contactez un électricien diplômé si vous n'êtes pas sûr que l'équipement soit correctement mis à la terre.

Ne modifiez pas la fiche. Si elle n'est pas compatible avec la prise, demandez à un électricien diplômé d'installer une prise qui convienne. Assurez-vous de respecter les réglementations et ordonnances en vigueur.

Si vous ne comprenez pas parfaitement les instructions de mise à la terre, contactez un électricien diplômé.

- La machine est équipée d'un câble et d'une fiche mis à la terre et doit toujours être branchée à une prise mise à la terre. Ceci réduit le risque de choc électrique en cas de dysfonctionnement.
- L'utilisation d'adaptateurs n'est pas autorisée avec la machine.

Câbles de rallonge

- Le marquage sur le câble de rallonge doit être identique ou supérieur à la valeur indiquée sur la plaque signalétique de la machine.
- Utilisez des câbles de rallonge mis à la terre.
- **Lorsqu'une machine à usiner est utilisée à l'extérieur, installer une rallonge adaptée à un usage extérieur.** L'utilisation d'un cordon adapté à un usage extérieur réduit le risque d'électrocution.
- Maintenez le branchement au câble de rallonge sec et au-dessus du sol.
- Tenir le cordon éloigné de toute source de chaleur, de l'huile, des bords tranchants ou des pièces mobiles.

Les cordons endommagés ou emmêlés augmentent le risque d'électrocution.

- Contrôlez que les câbles sont intacts et en bon état. Ne jamais utiliser la machine si tout câble ou bouchon est endommagé. Il convient dès lors de la confier à un atelier d'entretien agréé.
- N'utilisez pas la rallonge lorsqu'elle est enroulée afin d'éviter toute surchauffe.
- Veiller à avoir le câble derrière soi lors de l'utilisation de la machine pour ne pas risquer de l'abîmer.

Sécurité du travail

ATTENTION ! Ne laissez jamais la machine sans surveillance lors du meulage.

- Ne laissez jamais la machine sans surveillance avec le moteur en marche.
- Lors de l'utilisation des machines, prévoyez toujours une personne à proximité afin de pouvoir obtenir de l'aide en cas d'accident.
- Seules les personnes autorisées et formées ont le droit d'utiliser la machine et ses outils.
- Assurez-vous que toutes les pièces sont en état de fonctionnement et que tous les éléments de fixation sont correctement serrés.
- La machine peut être démarrée uniquement lorsque les disques à meuler reposent sur le sol, sauf lors de la procédure d'essai décrite dans le présent mode d'emploi.
- La machine ne doit pas être démarrée sans la jupe de protection contre la poussière. Pour des raisons de sécurité, il est impératif que le joint situé entre la machine et le sol soit en bon état, surtout lors d'un meulage à sec.
- Ne marchez pas sur le câble CAN ni sur le câble d'alimentation pour éviter de vous prendre les pieds dans les fils électriques.
- N'utilisez pas la commande à distance par câbles lorsque vous travaillez ou vous déplacez dans des endroits où la machine risque de basculer. L'utilisateur doit être désolidarisé de la machine.
- Ne vous tenez jamais dans un endroit où vous risquez de vous faire écraser. La machine se déplace très rapidement.
- Si la machine ne fonctionne plus, coupez le moteur avant de vous approcher de la machine.
- Tenir fermement les leviers de commande ne rend pas la machine plus solide ou plus rapide. Au contraire, les leviers risquent de céder et d'imposer des réparations inutiles.
- Ne soulevez pas la commande à distance avec les leviers.

Consignes de sécurité relatives à l'utilisation de la batterie

Utilisez uniquement des batteries d'origine Husqvarna AB. La batterie est codée par logiciel.



AVERTISSEMENT! Protégez la batterie des rayons directs du soleil, de la chaleur et de flammes nues. La batterie risque d'exploser si elle est jetée dans un foyer ouvert. Risque de brûlures et/ou de brûlures chimiques.



AVERTISSEMENT! Évitez tout contact de la peau avec l'acide de batterie. L'acide de batterie peut irriter la peau, la brûler ou la blesser par son effet corrosif. Si votre peau entre accidentellement en contact avec de l'acide, lavez-la abondamment à l'eau et au savon. Si vous recevez de l'acide dans les yeux, ne les frottez pas ; rincez-les abondamment à l'eau pendant au moins 15 minutes. Consultez un médecin.



AVERTISSEMENT! Ne branchez jamais les bornes de la batterie à des clés, des pièces de monnaie, des vis ou tout autre élément métallique ; cela pourrait causer un court-circuit de la batterie. N'insérez jamais d'objets dans les événements d'aération de la batterie. La batterie d'origine ne nécessite aucun entretien. N'essayez pas de démonter ou d'écraser la batterie.

Les batteries inutilisées doivent rester à distance d'objets métalliques tels que des clous, des pièces de monnaie ou des bijoux.

- Utilisez la batterie dans des environnements où règne une température comprise entre -10 °C (14 °F) et 40 °C (104 °F).
- N'exposez pas la batterie à des micro-ondes ou à une pression élevée.
- Ne nettoyez jamais la batterie avec de l'eau.
- Protégez la batterie de la pluie et de l'humidité.

Commande à distance

Généralités

La meuleuse est contrôlée à distance au moyen de la télécommande par communication radio entre la télécommande et la meuleuse, ou via le câble CAN entre la télécommande et la meuleuse.

Pour que la communication radio entre la télécommande et la meuleuse fonctionne, il convient que la télécommande appropriée soit appairée avec la meuleuse correspondante. Il s'agit d'une mesure de sécurité visant à garantir le contrôle de la meuleuse par une seule télécommande. La communication radio n'est active que si cette mesure a été mise à exécution. Si l'appariement n'a pas encore été effectué, la télécommande ne pourra pas se connecter à la meuleuse par communication radio, et l'affichage indiquera qu'il est à la recherche d'unités et qu'il essaye de se connecter sans succès.

La première fois que la télécommande est utilisée avec la meuleuse, il convient d'appairer les deux appareils pour que la communication radio fonctionne. Cette tâche peut déjà avoir été effectuée si la télécommande a été achetée en même temps que la meuleuse.

- Assurez-vous d'abord que la meuleuse est active et que le câble d'alimentation est branché, vérifiez également que le bouton d'arrêt d'urgence de chaque panneau de commande, et le bouton d'arrêt de la machine situé sur la télécommande ne sont pas enfoncés lors du couplage des appareils.
- Suivez les instructions énumérées dans la section Paramètres du logiciel, Télécommande ci-dessous pour obtenir des instructions sur la façon d'appairer la télécommande avec la meuleuse.

Paramètres du logiciel, télécommande

Pour en savoir plus sur FreeRTOS, consultez le site www.freertos.org

Système de menu de la télécommande

Utilisez les flèches (2) pour faire défiler les menus et le bouton « OK » (1) pour confirmer la sélection. Utilisez le bouton « retour » (3) pour retourner aux menus.

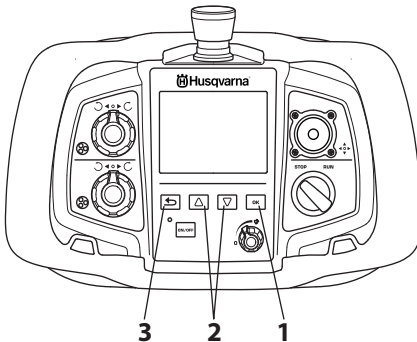

Le système de menus de la télécommande est accessible via le bouton « OK ».

Le système de menus comprend les sous-menus suivants :

- PARAMÈTRES
- SERVICE

COMMANDE

Vue d'ensemble des menus

Sur les illustrations du manuel, les textes sont affichés en anglais, mais apparaissent dans la langue de votre choix sur l'écran du produit.

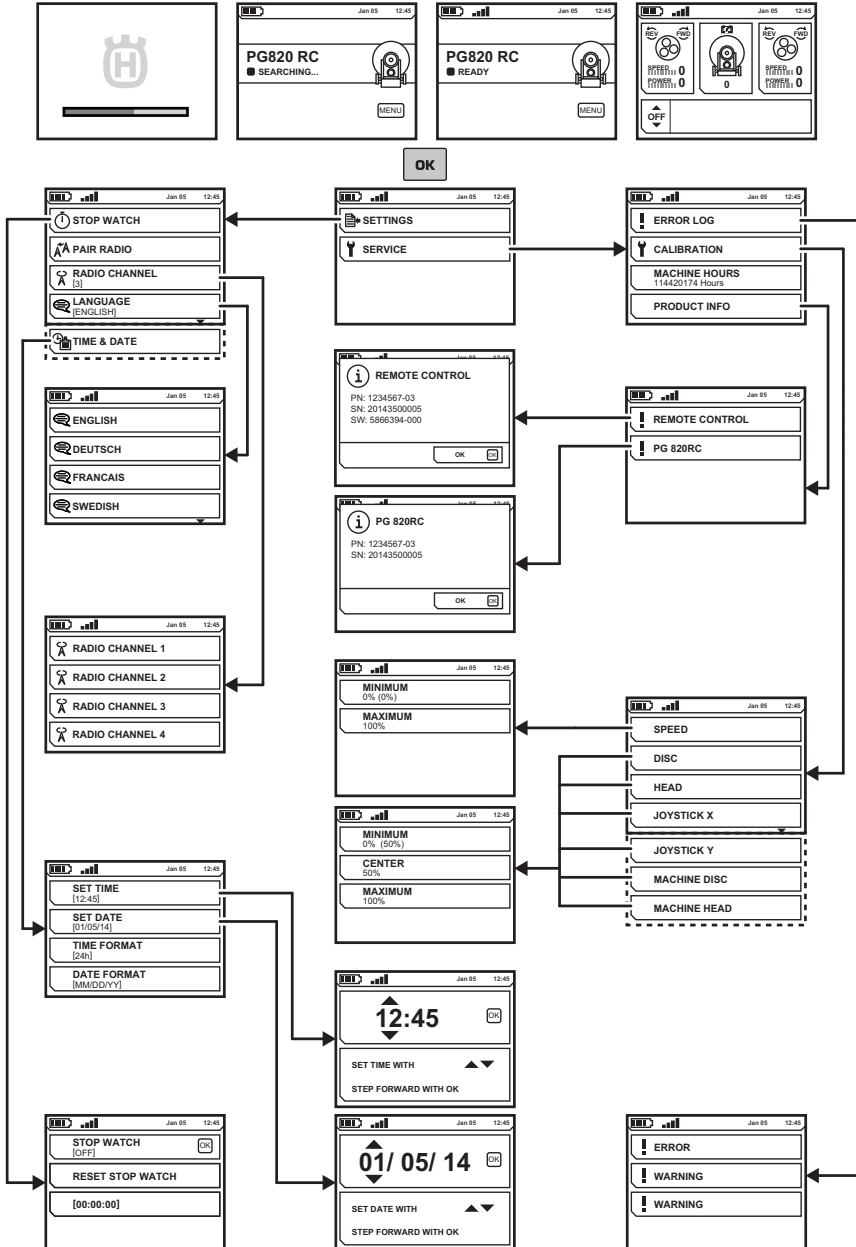

Veuillez consulter les pages suivantes pour une présentation de chaque menu.

COMMANDE

Présentation du système de menus

Écran d'accueil

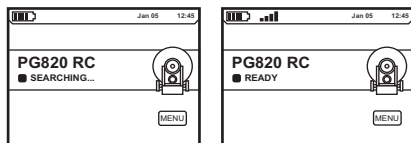

- Appuyez sur « OK » pour accéder aux sous-menus.

SETTINGS (Réglages)

- Utiliser les flèches et confirmer avec "OK".

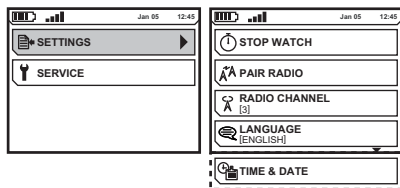

STOP WATCH (Activation/désactivation du chronomètre)

- Cette fonction est utilisée pour mesurer la durée d'une opération. La décompte de temps débute dès que la meuleuse commence à fonctionner.

- STOP WATCH (Activation/désactivation du chronomètre) OFF/ON (Activation/désactivation du chronomètre).

- RESET STOP WATCH (Réinit. chrono) Pour remettre le chronomètre à zéro.

- (00:00:00) Indique la durée de fonctionnement en heures:minutes:secondes.

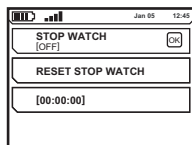

PAIR RADIO (Apparier écran)

- Apparier la télécommande à la machine.

RADIO CHANNEL (Canal radio)

- Sélectionnez le canal radio requis. Utiliser les flèches et confirmer avec "OK".

Pour modifier le canal radio, la télécommande doit être appairée à la machine et connectée avec le câble CAN.

LANGUAGES (Langues)

- Sélection de la langue d'affichage requise. Utiliser les flèches et confirmer avec "OK".

TIME & DATE (Heure et date)

- Spécifiez l'heure, la date et le format pour l'heure et la date, respectivement. Utiliser les flèches et confirmer avec "OK".

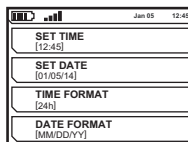

SERVICE (Entretien)

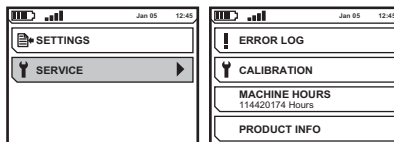

ERROR LOG (Journal d'erreurs)

- Liste des erreurs détectées par la machine. Pour de plus amples informations, veuillez consulter la section « Entretien et réparation ».

CALIBRATION (Étalonnage)

- Calibrage des commandes de la machine.

- SPEED (Vitesse) Vitesse de la machine.

- DISC (Disque) Sens de rotation et vitesse des disques à meuler via la télécommande.

- HEAD (Tête) Sens de rotation et vitesse de la tête planétaire via la télécommande.

- JOYSTICK X (Lever commande X) Déflexion du levier de commande, respectivement à droite et à gauche.

- JOYSTICK Y (Lever commande Y) Déflexion du levier de commande, respectivement vers l'avant et vers l'arrière.

- MACHINE DISC (Disque machine) Sens de rotation et vitesse des disques à meuler via le panneau de commande.

- MACHINE HEAD (tête machine) Sens de rotation et vitesse de la tête planétaire via le panneau de commande.

OPERATING HOURS (Heures de fonct.)

- Indique le nombre d'heures de fonctionnement depuis que la machine a été fabriquée.

PRODUCT INFO (Infos produit)

- Affichage d'informations concernant la machine ou la télécommande. Utiliser les flèches et confirmer avec "OK".

COMMANDE

Calibrage des commandes de manœuvre

Les commandes de la télécommande et du panneau de commande doivent être calibrées de nouveau si la machine commence à effectuer des mouvements incontrôlés en dehors des manœuvres. Le calibrage s'effectue avec la télécommande.

- Pour calibrer les différentes commandes, veuillez consulter le menu de chaque fonction. Utiliser les flèches et confirmer avec "OK".
- « MINIMUM », la valeur minimum est la valeur par défaut de chaque fonction.

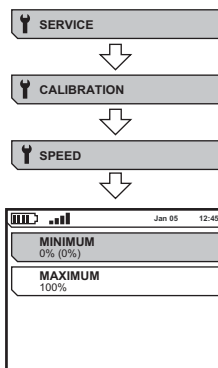

SPEED (Vitesse), télécommande

- Positionnez le bouton sur « 0 » (A) pour la valeur minimum, et validez avec « OK » (B). Sélectionnez « MAXIMUM » (C), touche fléchée vers le bas (D) et validez avec « OK ».

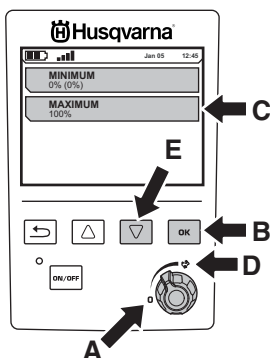

- Revenez au menu précédent avec la touche « Retour ».

DISC (Disque), télécommande

- Faites pivoter le bouton dans le sens contraire des aiguilles d'une montre (A), sur la valeur minimum, et validez avec « OK » (B). Sélectionnez « CENTER » (Centre) (C), touche fléchée vers le bas (D). Faites pivoter le bouton jusqu'à ce qu'il émette un clic et qu'il soit dirigé vers le haut (E) et validez avec « OK » (B). Sélectionnez « MAXIMUM » (F), touche fléchée vers le bas (D). Tournez le bouton dans le sens des aiguilles d'une montre pour arrêter (G) la valeur maximum, et validez avec « OK » (B).

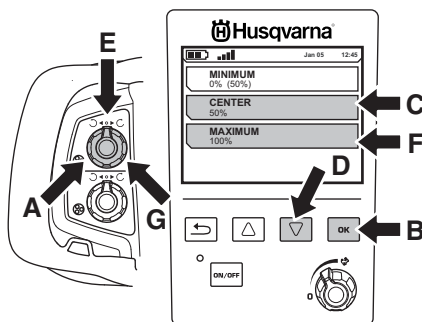

- Revenez au menu précédent avec la touche « Retour ».

HEAD (Tête), télécommande

- Calibrée comme pour « DISC » (Disque).

JOYSTICK X (Lever commande X), télécommande

- Déplacez le levier de commande vers la gauche (A) et maintenez-le tout en validant avec « OK » (B), « MINIMUM ». Touche fléchée vers le bas (C), « MAXIMUM » (D). Faites de même à droite (E), et validez avec « OK » (B).

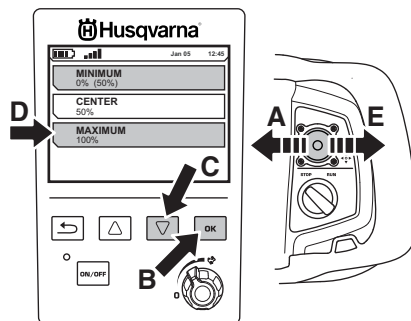

COMMANDE

- Pour calibrer le « CENTER » (Centre) (A), relâchez le levier de commande pour qu'il revienne en position centrale (B), et validez avec « OK » (C).

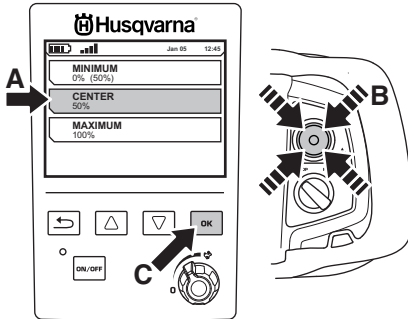

- Revenez au menu précédent avec la touche « Retour ».

JOYSTICK Y (Lever commande Y), télécommande

- Calibré comme pour « JOYSTICK X » (Lever commande X) mais avec le levier de commande déplacé respectivement vers le haut et vers le bas.

MACHINE DISC (Disque machine), panneau de commande

- Calibrée comme pour « DISC » (Disque).

MACHINE HEAD (tête machine), panneau de commande

- Calibrée comme pour « DISC » (Disque).

Apparez la télécommande avec la machine

Si la télécommande fournie est remplacée, ou s'il est nécessaire d'intervenir les télécommandes de deux unités, la télécommande doit être à nouveau adaptée à l'unité correspondante.

- Connecter la commande à distance à l'aide du câble CAN joint à la livraison. Visser le contact du câble à la main.

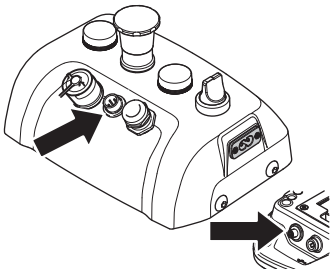

- Laissez la télécommande se charger complètement et attendez que l'écran d'accueil s'affiche.
- Appuyez sur le bouton « OK » pour accéder au menu.
- Allez dans « APPARIER RADIO ». Utiliser les flèches et confirmer avec "OK".

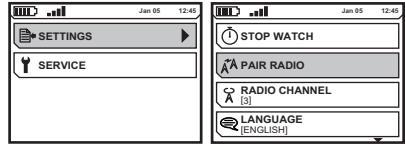

Un message s'affiche à l'écran pour indiquer si l'appariement a été réalisé avec succès ou non. Réessayez si l'appariement échoue.

COMMANDE

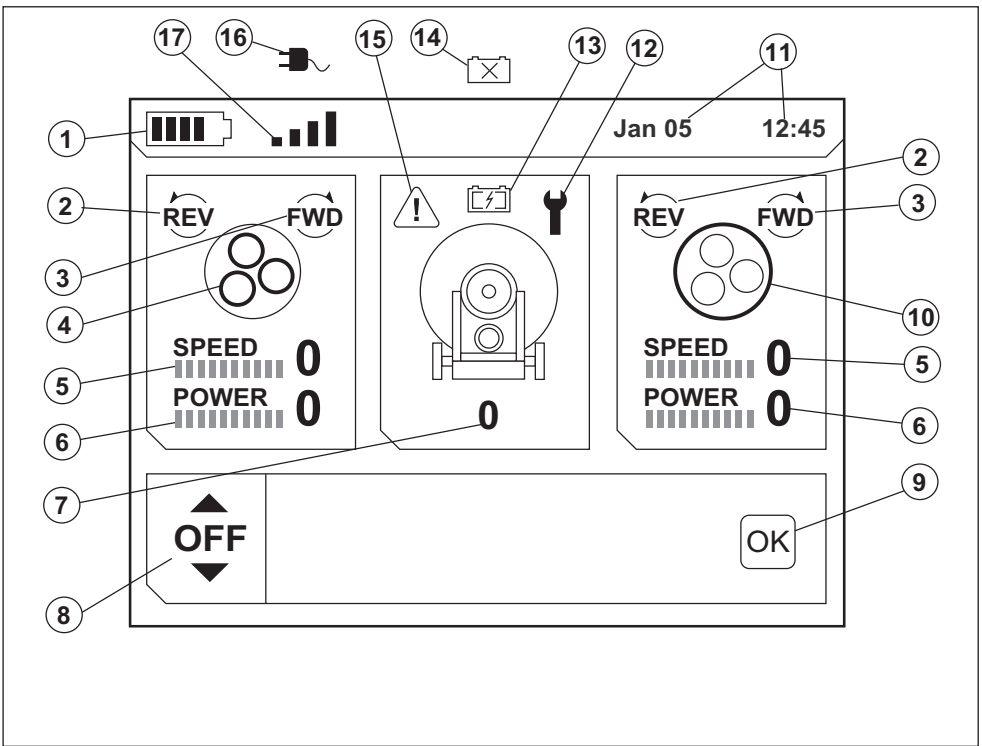

Interprétation des symboles affichés pendant l'utilisation

- 1 Niveau de charge de la batterie , télécommande
- 2 Sens de rotation dans le sens contraire des aiguilles d'une montre du moteur de meuleuse correspondant
- 3 Sens de rotation dans le sens des aiguilles d'une montre du moteur de meuleuse correspondant
- 4 Disques à meuler
- 5 Vitesse du moteur de meuleuse correspondant
- 6 Charge du moteur de meuleuse correspondant
- 7 Vitesse de la machine
- 8 Menu des fonctions - Paramètres de l'oscillation et du décalage
- 9 OK - Le changement de fonction est validé par « OK » sur la télécommande.
- 10 Tête planétaire
- 11 Heure et date
- 12 Indication de réparation
- 13 État de la batterie de la machine , chargement de la batterie.
- 14 État de la batterie de la machine , batterie manquante ou endommagée
- 15 Avertissement - défaut dans la machine Pour de plus amples informations, veuillez consulter la section « Dépannage ».
- 16 Machine manœuvrée via la télécommande avec câble CAN connecté
- 17 Machine manœuvrée via la télécommande sans fil

COMMANDE

Menu des fonctions

Oscillation

Cette fonction est utilisée pour entraîner l'oscillation/la rotation de la machine pendant le meulage afin d'éviter les bordures/arêtes entre les passages.

- ON/OFF - active/désactive l'oscillation, par exemple lorsque la machine tourne. Lorsque l'oscillation est réactivée, les paramètres précédents seront utilisés.
- DÉCALAGE - est utilisé pour corriger le sens de déplacement de la machine lors du meulage.
- AMPLITUDE - est utilisé pour définir la largeur d'oscillation de la machine.
- FRÉQUENCE - est utilisé pour définir la vitesse d'oscillation de la machine.

ATTENTION ! Cette correction est prise en compte après un certain délai.

Explication des paramètres

- Oscillation désactivée. Utilisez les touches fléchées pour l'activer.

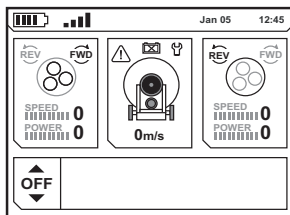

- Oscillation activée. Appuyez sur OK pour activer le paramètre de DÉCALAGE.

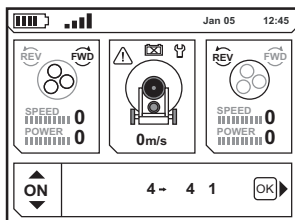

- Réglage du DÉCALAGE. Appuyez sur les touches fléchées pour modifier le réglage de DÉCALAGE. Appuyez sur OK pour régler l'AMPLITUDE.

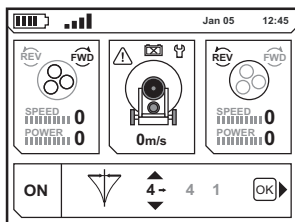

- Réglage de l'AMPLITUDE. Appuyez sur les touches fléchées pour modifier le réglage de l'AMPLITUDE. Appuyez sur OK pour régler la FRÉQUENCE.

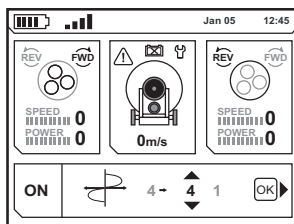

- Réglage de la FRÉQUENCE. Appuyez sur les touches fléchées pour modifier le réglage de la FRÉQUENCE. Appuyez sur OK pour revenir au mode ON/OFF.

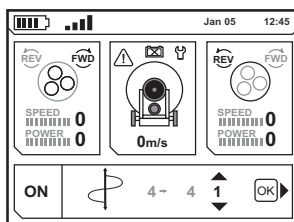

ATTENTION ! Faites attention à l'oscillation lorsque la machine fonctionne au plus près de murs et de bordures. DÉSACTIVEZ l'oscillation lorsque la machine tourne ou meule à proximité d'objets saillants.

Avertissement

Le triangle d'avertissement s'allume et le témoin d'avertissement de la machine clignote plus vite lorsqu'une erreur est détectée. Pour plus d'informations concernant l'erreur détectée et l'action à entreprendre, veuillez consulter la section « Dépannage »

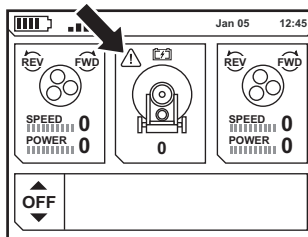

COMMANDE

Manœuvre

Généralités

La machine peut être manœuvrée manuellement et à l'aide d'une télécommande.

Déplacement avec roue de support



REMARQUE ! La roue de support doit être utilisée uniquement pour déplacer la machine sur de courtes distances dans la zone de travail et à partir d'un véhicule de transport vers le lieu de travail.

Pour de plus amples informations, veuillez consulter la section « Roue de support ».

- Abaissez la roue de support pour soulever l'unité de meulage de la zone de travail. Déplacez la machine manuellement ou avec la télécommande.

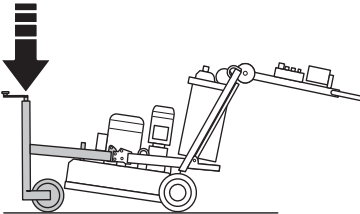

Mode manuel

En cas de manœuvre manuelle, les moteurs de roue doivent être désengagés des roues et la télécommande peut être fixée sur le guidon.

- Fixez la télécommande sur le guidon.

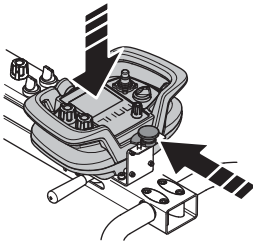

- Tirez et faites pivoter la goupille de blocage à ressort sur chaque roue pour désengager les moteurs de roue.

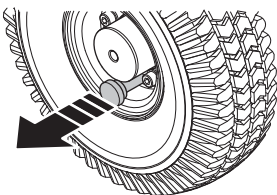

Position de travail recommandée de la machine.

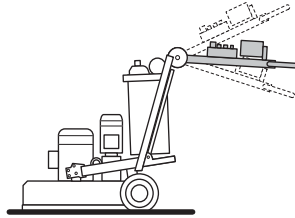

Manœuvre à distance

La machine est manœuvrée sans fil, par communication radio entre la machine et la télécommande. Pour de plus amples informations, veuillez consulter la section « Télécommande ».



REMARQUE ! Assurez-vous que les goupilles de blocage de la roue des moteurs de roue sont enfoncées (en position verrouillée).

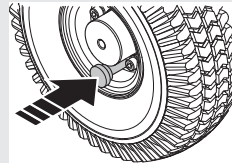

Position de travail recommandée pour la machine lorsqu'elle est manœuvrée avec la télécommande.

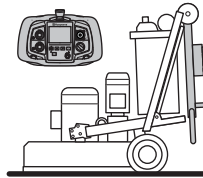

Manœuvre à distance avec câble CAN connecté

Il est également possible de manœuvrer la machine par le biais de la télécommande avec le câble CAN connecté entre la télécommande et la machine. Le câble peut être utilisé lorsque la batterie de la télécommande est à plat.

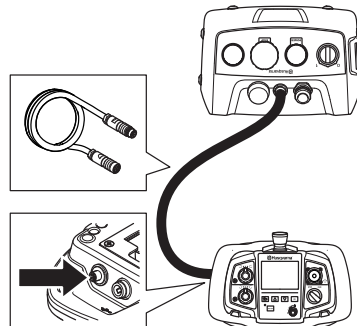

COMMANDE

Position de travail recommandée pour la machine lorsqu'elle est manœuvrée avec la télécommande.

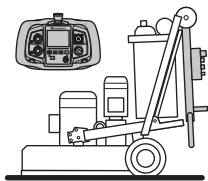

Guide de meulage Diamants

Les directives suivantes concernent les segments en diamant utilisés lors d'opérations de meulage. Comme pour toutes directives, il existe toujours des exceptions.

Généralités

Le segment en diamant est généralement composé des deux éléments suivants :

- Des diamants (également appelés cristaux ou grains de diamant). Modifier la taille des diamants ou grains permet de changer l'aspérité ou la finesse des rayures après le processus de meulage.
- Un liant (métallique ou en plastique). De la poudre est mélangée et contenue dans un liant métallique ou en plastique. Si du métal est utilisé comme liant, le produit fini est un segment en diamant ou à liant métallique. Si du plastique est utilisé comme liant, le produit fini est un diamant à liant plastique ou un disque de polissage. En modifiant la dureté du liant, vous pouvez modifier la vitesse à laquelle la surface abrasive de l'outil diamanté s'use.

Taille des grains de diamant

Les règles générales suivantes concernent les segments diamantés dans les applications de surfaçage. Comme toutes les règles générales, celles-ci comportent des exceptions.

Réduire la taille des grains affecte les performances de l'outil des manières suivantes :

- Création d'un agencement de rayures fines.
- Augmenter la durée de vie de l'outil diamanté.

Le contraire se produit si vous passez à des particules/grains plus gros.

Agent de liage

Une augmentation de la dureté de l'alliage va :

- Création d'un agencement de rayures fines.
- Augmenter la durée de vie de l'outil diamanté.
- Réduire le taux de production.

Le contraire se produit quand l'alliage en métal ou en résine est plus mou.

Nombre d'outils diamantés sous la machine

Une augmentation du nombre d'outils sous la machine entraîne :

- Moins de pression sur chaque outil – moins d'usure sur les outils diamantés.
- Réduire la charge sur la machine qui meule utilise moins de courant.
- Créer un agencement plus régulier des rayures (particulièrement sur les sols doux).

L'inverse se produit si vous réduisez le nombre d'outils sous la machine.

Meulage à sec et à eau

En cas d'utilisation de segments diamantés avec de l'eau, les principes suivants s'appliquent :

- Les taux de production sont supérieurs à ceux du surfaçage à sec.
- Les segments diamantés s'usent plus vite (à cause de la boue) et des alliages plus durs peuvent donc être utilisés (par rapport au surfaçage à sec).
- Les rayures des grains de diamant seront plus profondes.

En cas d'utilisation de segments diamantés à sec, les principes suivants s'appliquent :

- Sur les matériaux plus durs, les taux de production sont plus bas qu'avec le surfaçage à eau.
- Des segments à alliage plus doux seront nécessaires pour encourager l'usure des segments (il n'y aura pas de boue pour aider à l'usure des segments diamantés).
- Les rayures des grains de diamant ne seront pas aussi profonds que pour le surfaçage à eau.
- Le segment diamanté générera plus de chaleur.

Résumé des principes des diamants

Les outils diamantés doivent être usés pour permettre une efficacité de meulage élevée. L'usure présente sur les outils diamantés peut être affectée par les facteurs suivants :

- Pression.
- Dureté de l'alliage.
- Taille des grains de diamant.
- Présence d'eau.
- Nombre d'outils situés sous la machine
- L'addition d'un agent abrasif sur le sol (par ex. du sable ou du carbure de silicium) augmentera l'usure.

En général, plus vite un outil diamanté s'use, plus grande est l'efficacité de meulage. La modification des facteurs ci-dessus peut également modifier les résultats suivants :

- Agencement des rayures.
- Consommation de courant de la machine.
- Planéité du sol (voir la section suivante).
- Facilité d'utilisation.

Déterminer la dureté du ciment

Tous les ciments sont mesurés par leur résistance à la compression et les unités d'évaluation de cette résistance sont différentes en fonction de la partie du monde dans laquelle vous vivez (ex. PSI & MPa). De manière générale, plus la résistance à la compression est élevée, plus le ciment est dur et plus il sera dur à meuler.

Mais il y a également d'autres facteurs que la force de compression qui déterminent la dureté d'un sol et qui, par conséquent, ont une incidence sur le choix des outils diamantés. Comme il est le plus souvent question de la couche supérieure (5 mm) uniquement, du point de vue du meulage, le traitement de surface du béton et l'état de la surface de béton ont souvent une plus grande incidence sur le choix du segment en diamant que la force de compression.

Facteurs de la surface à considérer lors de la sélection du diamant

Généralement, si une surface en ciment est très lisse (c.-à-d. qu'elle a probablement été finie à la truelle), le ciment se comporte comme si l'était d'une résistance élevée à la compression nécessitant donc un segment à alliage doux.

Ainsi, si une surface en ciment est grossière/agressive (c.-à-d. abîmée par la pluie, décapée au sable, scarifiée, etc.), le ciment se comporte comme si sa résistance à la compression était faible et il nécessite donc un segment en alliage dur.

Les revêtements de surface (tels que les revêtements epoxy, les colles pour dalles en céramique, les enduits de lissage/chappes) sont souvent plus importants que la résistance à la compression du ciment pour le choix du diamant approprié.

Généralement, quand vous polissez un bloc de ciment pour la première fois sans bien connaître son degré de dureté, commencez toujours avec des diamants d'un alliage dur. Ceci limite au minimum l'usure des segments diamantés. Si un segment diamanté dur ne convient pas à l'application, vous avez certes perdu un peu de temps mais vous n'avez pas usé les diamants.

Si vous aviez, au contraire, commencé par utiliser un segment doux sur un ciment doux ou recouvert d'une surface abrasive, il est quasiment certain que vous auriez usé une quantité considérable de diamant en très peu de temps.

Choix du support d'outil

La façon dont les segments à diamant sont placés sur l'unité de meulage influencera considérablement les performances de la machine, les niveaux de productivité ainsi que la qualité du sol fini.

Diamants à liant métallique

Disque support Redi lock - utilisé pour fixer des outils diamantés à liant métallique.

Diamants à liant résinoïde

Resin holder disc - utilisé pour fixer des outils diamantés à liant plastique.

Demi-jeu et jeu complet de diamants

Généralités

La manière dont les segments en diamant sont montés sur les disques à meuler est très importante pour prévoir la manière dont la machine va réagir, l'efficacité de meulage obtenue et la qualité du sol fini.

De manière générale, deux types de configuration de diamant peuvent être utilisées avec la machine:

- Un demi-jeu de diamants – des diamants sont placés sur trois positions sur les disques de support.

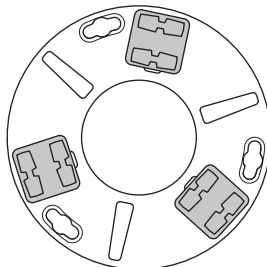

- Un jeu complet de diamants – des diamants sont placés sur chacune des six positions sur les disques de support.

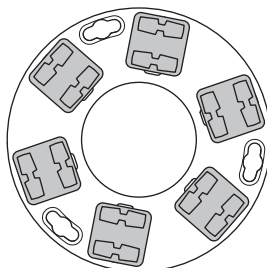

Une modification de la configuration des diamants sur les disques permet à l'opérateur d'altérer considérablement les performances de la machine et donc du produit fini.

Demi-jeu de diamants

Quand les diamants sont agencés de cette manière, ils ont tendance à suivre la surface du sol, comme le trépied d'un appareil photo qui peut être placé sur une surface irrégulière et adopter une position stable.

La configuration de demi-jeu doit être utilisée quand une finition plane du sol n'est pas exigée.

Jeu complet de diamants

Quand les diamants sont agencés de cette manière, ils ont tendance à ne pas suivre la surface du sol. Si le sol comporte des sinuosités, la machine meule les surfaces élevées ignorant les zones plus basses.

La configuration de jeu complet doit être utilisée quand une finition plane du sol est exigée.

COMMANDE

Sélection des diamants

Les suggestions suivantes couvrent les principes de base régissant la sélection des diamants pour différentes applications.

Domaines d'utilisation	Alliage métallique	Taille des grains	Jeu complet	Demi-jeu	Simple/Doubles/Triples
Sol aplani – Ciment dur	Doux	16 à 30	X		S
Sol aplani – Ciment moyen	Moyen	16 à 30	X		S
Sol aplani – Ciment doux	Dur	16 à 30	X		D ou T
Élimination des restes de colle sur les dalles en céramique	Dur	16 à 30	X		S ou D
Vinyl ou retrait de colle sur un tapis – Ciment dur	Doux	16 à 30		X	S ou D
Vinyl ou retrait de colle sur un tapis – Ciment moyen	Moyen	PCD à 16		X	D ou T
Vinyl ou retrait de colle sur un tapis – Ciment doux	Dur	PCD à 16		X	D ou T
Retrait de peinture epoxy – Ciment dur	Doux	16 à 30	X	X	S
Retrait de peinture epoxy – Ciment moyen	Moyen	16 à 30	X		S
Retrait de peinture epoxy – Ciment doux	Dur	16 à 30	X		D ou T
Ciment endommagé par la pluie	Dur	16 à 30	X		D ou T
Lissage de béton exposé	Dur	16 à 30	X		S ou D
Polissage des irrégularités des dalles en terrazzo / pierre	Doux	30 à 60	X		S
Polissage de la surface des sols en ciment – Ciment dur	Doux	60		X	S ou D
Polissage de la surface des sols en ciment – Ciment moyen	Moyen	60		X	S ou D
Polissage de la surface des sols en ciment – Ciment doux	Dur	60		X	D
Surfaçage pour exposer le béton dans le ciment – Ciment dur	Doux	16 à 30	X		S
Surfaçage pour exposer le béton dans le ciment – Ciment moyen	Moyen	16 à 30	X		S
Surfaçage pour exposer le béton dans le ciment – Ciment doux	Dur	16 à 30	X		D ou T
Aplanissement des sinuosités des sols en ciment – Ciment dur	Doux	16 à 30	X		S
Aplanissement des sinuosités des sols en ciment – Ciment moyen	Moyen	16 à 30	X		S
Aplanissement des sinuosités des sols en ciment – Ciment doux	Dur	16 à 30	X		D
Re-polissage des sols ayant été meulés précédemment				X	

Polissage

Lors d'un polissage HiPERFLOOR Premium avec la machine PG 820 RC/PG 680 RC, suivez la procédure décrite dans la fiche produit « HiPERFLOOR Premium » jusqu'aux étapes de polissage avec un grain 3000.

COMMANDE

Remplacement/montage des diamants



AVERTISSEMENT! La machine doit être éteinte avec le câble électrique débranché de la prise.

Veiller à avoir une paire de gants à disposition. Les éléments diamant peuvent en effet être très chauds.

ATTENTION ! Lorsque la machine est utilisée, tous les disques à meuler doivent toujours présenter le même type et le même nombre de diamants. La hauteur du diamant doit être identique sur tous les disques à meuler.

Pour de plus amples informations, veuillez consulter la section « Choix des diamants ».

Veiller à avoir une paire de gants à disposition. Les éléments diamant peuvent en effet être très chauds.

- Démontez la roue de support. Pour de plus amples informations, veuillez consulter la section « Roue de support ».
- Placer la poignée en position verticale.

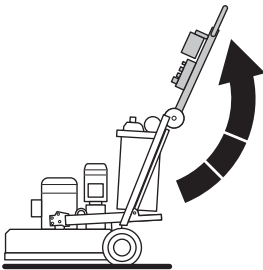

- Rabattez la béquille.

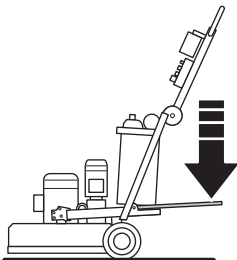

- Commencez par saisir le guidon et posez un pied sur la béquille, puis inclinez la machine vers l'arrière.

- La machine doit alors tenir sur ses roues et le châssis.

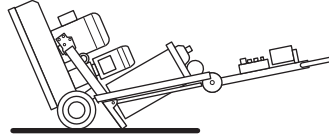

- Mettez les gants.
- Utilisez un marteau pour retirer les segments en diamant.

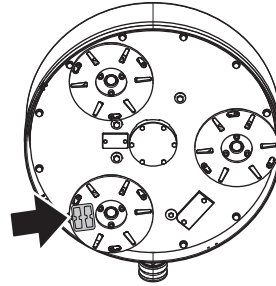

- Fixer de nouveaux segments diamant sur le disque de meulage.

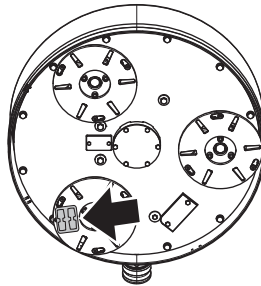

- Une fois les nouveaux diamants en place, procédez inversement pour abaisser la machine sur le sol.

Pour plus de facilité et pour s'assurer que le plancher n'est pas endommagé lors du changement d'outils, il est recommandé de déposer l'ensemble de disque de support diamanté et de changer les outils sur une surface plane.

Puisqu'il est possible que les diamants aient une hauteur différente de celle des diamants utilisés précédemment, la jupe doit être réglée de sorte qu'elle soit posée correctement sur le sol.

COMMANDE

Assurez-vous que la jupe est intacte et propre, et qu'elle est posée correctement sur le sol. Une jupe endommagée doit être remplacée.

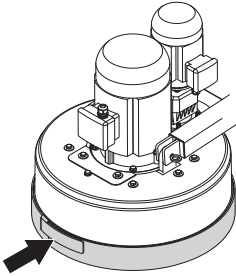

Vitesse et direction

Généralités

Les disques à meuler et la tête planétaire sont entraînés par un système de moteurs séparés : Dual Drive Technology™. Cette technologie permet à l'opérateur de contrôler parfaitement la vitesse de la tête planétaire et celle des disques à meuler de manière indépendante.

La vitesse et le sens de rotation peuvent être configurés avec le bouton du panneau de commande ou de la télécommande.

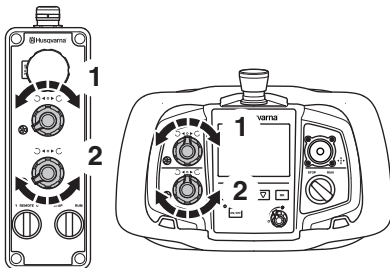

- 1 Réglage de la vitesse et du sens de rotation de la tête planétaire
- 2 Vitesse et sens de rotation des disques à meuler

Régime

Lors de la première mise en marche de la machine, pour quelque opération que ce soit, il est recommandé de maintenir initialement un régime inférieur ou égal à 7.

Une fois que l'opérateur s'est adapté à l'application, la vitesse peut être augmentée.

Sens de rotation

Vu de sous la machine, le sens de rotation se présente comme suit :

- REV (AR) - Sens des aiguilles d'une montre.
- FWD (AV) - Sens contraire.

La machine exerce une « traction » dans une direction pendant l'opération. La direction de cette traction est

déterminée par le sens de rotation de la tête planétaire. La tête de la machine tire vers la droite (et se fait donc sentir sur la hanche droite de l'opérateur) quand la tête planétaire est réglée sur la direction REVERSE (opposée).

Cette traction latérale peut être utile au surfaçage, particulièrement en cas de travail le long d'un mur. Réglez la machine de manière à ce qu'elle tire vers le mur puis contrôlez-la afin qu'elle ne fasse qu'effleurer le mur. Ceci assure un surfaçage proche du mur ou de l'objet.

Le meulage est plus efficace lorsque la tête planétaire et les disques à meuler pivotent dans le même sens. La productivité est donc plus élevée que lorsque les disques sont réglés pour tourner dans des directions opposées. Vous apprécierez à leur juste valeur les avantages de Dual Drive Technology™.

Changez régulièrement le sens de rotation de sorte que les diamants conservent leur efficacité. Les deux côtés du segment en diamant seront ainsi utilisés afin qu'ils restent aussi affûtés que possible et que le contact avec le sol soit optimisé.

COMMANDE

Vitesse et sens de rotation selon les diverses utilisations

Le réglage de la vitesse et de la direction dépend des préférences de l'opérateur. Les opérateurs sont encouragés à expérimenter pour trouver les réglages qui conviennent le mieux aux applications. Le tableau suivant propose des réglages pour différentes applications.

Domaines d'utilisation	Commande de direction avant ou arrière de la rotation de la tête planétaire	Commande de direction de la rotation de la tête planétaire	Sens de rotation des disques à meuler	Réglage de la vitesse des disques à meuler
Élimination des restes de colle sur les dalles en céramique	FWD	6-7	FWD	8-10
Élimination de colle sur les tapis	FWD	5-7	FWD	8-10
Retrait de peinture epoxy	FWD	5-10	FWD	8-10
Ciment endommagé par la pluie	FWD	7-10	FWD	8-10
Lissage de béton exposé	FWD	7-8	FWD	8-10
Polissage des irrégularités des dalles en terrazzo / pierre	FWD	5-7	FWD	8-10
Polissage du béton avec des outils à liant plastique	FWD	10	FWD	8-10
Racle TM PIRANHA TM	REW	3-5	REW	3-5
Procédure d'injection durant le processus TM HiPERFLOOR TM	FWD	8-10	FWD	3-5

ATTENTION ! Dans le tableau ci-dessus, sont listés ensemble pour indiquer les réglages dans la même direction (le réglage peut aussi être REV/REV). Les seules applications exigeant des réglages dans la même direction et une direction bien précise sont celles utilisant les racles PIRANHATM. Dans ce cas, le réglage doit être dans la direction REV/REV.

Entraînements à vitesse variable / convertisseurs de fréquence

Toutes les machines Husqvarna PG820 RC sont équipées de 2 entraînements à vitesse variable ou d'un convertisseur de fréquence. Cette unité est intégrée à la machine pour les raisons suivantes :

Fonctionnalité

- Modulation de la puissance d'entrée pour permettre d'augmenter/réduire les changements de vitesse et de direction.
- Régulation de l'alimentation en courant et de tension aux moteurs pour garantir que les moteurs tournent de manière optimale (ex. régulateur de couple).

Protection

- Surveillance de la puissance d'admission pour assurer la stabilité de la machine et permettre d'effectuer les applications.
- Contrôle du courant utilisé par les moteurs pour garantir que les moteurs tournent dans des limites de fonctionnement de toute sécurité (afin d'éliminer tout risque d'avarie du moteur).
- Surveillance de la charge sur la machine pour garantir qu'elle ne subit pas de surcharge et donc protection de la courroie, des paliers et des autres composants internes.
- Protection des moteurs contre une erreur d'alimentation en puissance (ex. deux phases).

Diagnostic

- Identification des pannes électriques de la machine et enregistrement des codes d'erreur.
- Comporte des menus de surveillance qui permettent de détecter les causes des éventuelles pannes électriques.

Les menus de surveillance permettent aussi à l'opérateur de déterminer la puissance de travail de la machine. S'il n'est pas essentiel que l'opérateur connaisse chaque élément des entraînements à vitesse variable ou des convertisseurs de fréquence, il doit impérativement se familiariser avec les codes d'erreur et certains des menus de surveillance.

COMMANDE

Prise USB

Cette machine est équipée d'un port de charge USB conçu pour les téléphones intelligents et les tablettes.

- Retirez le capot de protection.

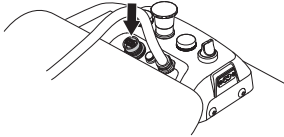

- Connectez votre appareil.

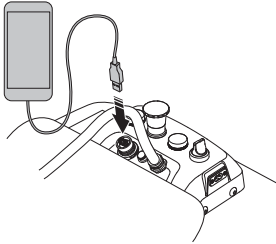

La recharge s'effectuera uniquement si la machine est connectée à une source d'alimentation triphasée et si le voyant de charge est allumé ou clignote.

ATTENTION ! Si la machine est mise hors tension après le surfacage, mais qu'elle est toujours connectée à une source d'alimentation triphasée pour la recharge de la batterie, l'alimentation du port USB sera coupée après que celle-ci soit rechargée à pleine capacité.

Transport et rangement

- En mode manuel ou sur les surfaces inclinées, il convient de manœuvrer la machine avec une extrême prudence. Même les pentes les plus faibles peuvent rendre le freinage manuel de la machine impossible.
- La machine ne doit pas être levée au niveau de la poignée, du moteur, du châssis ou d'autres éléments. Pour transporter la machine, il est conseillé de l'attacher solidement sur une palette/un plateau.
- La machine ne doit en aucun cas être levée sans l'assistance mécanique d'un palan ou d'un transpalette.
- N'utilisez pas de chariot élévateur à fourche sous la tête planétaire si la machine ne repose pas sur une palette ou sur un chariot. L'utilisation d'un tel chariot peut provoquer des dommages irréparables aux disques à meuler de la machine et aux autres composants internes.
- Sécurisez l'équipement lors du transport afin d'éviter tout dommage ou accident.
- Il convient de transporter la machine sous capot dans la mesure du possible afin de limiter l'exposition aux

éléments naturels, en particulier à la pluie et à la neige.

- Pendant le transport, l'unité de meulage doit reposer sur le sol et toujours disposer des plaques d'outils installées pour protéger le mécanisme de verrouillage.
- Stockez l'équipement dans un endroit verrouillé afin de le maintenir hors de portée des enfants et de toute personne incompétente.
- La machine doit toujours être remise dans un endroit sec quand elle n'est pas utilisée.

Roue de support

Démontage/remontage de la roue de support

Retirez la goupille de blocage (1) et le boulon de blocage (2) de chaque côté. Tirez le cadre de la roue de support (3) du châssis de la machine.

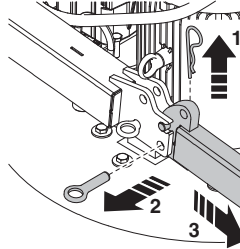

- Le montage s'effectue dans l'ordre inverse.

Relevage/abaissement de la roue de support

- Commencez par retirer les goupilles de blocage (1) de chaque côté de la machine. Puis desserrez le boulon de blocage (2), et abaissez la roue de support. Reposez le boulon de blocage (3) et la goupille de blocage (1) pour fixer la roue de support en position abaissée.

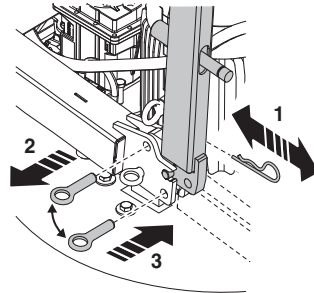

COMMANDE

Transport

La batterie de la machine doit être utilisée uniquement pour commander la machine à distance entre le mode de transport et la zone de travail.



AVERTISSEMENT! Il convient de manœuvrer la meuleuse avec la plus grande prudence pour monter ou descendre une rampe (max. 13° d'inclinaison). Pour les rampes plus abruptes, veillez à toujours utiliser un treuil. Ne restez jamais dans la zone de risque de la machine.

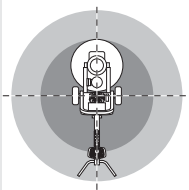

Évitez de déplacer la machine vers le haut ou de lui faire monter une rampe lorsque l'état de la batterie de la télécommande est faible car la machine risque de s'arrêter soudainement.

- Pour descendre une rampe, manœuvrez la machine lentement vers l'arrière.
- Pour monter une rampe, manœuvrez la machine lentement vers l'avant.
- Ne tournez jamais de plus de 45° sur une rampe.

Soulevez la machine

- Lorsque vous soulevez la machine, vous risquez de blesser des personnes ou d'endommager la machine ou les environs. Définissez la zone de risque et vérifiez que personne ne s'y trouve lorsque vous soulevez la machine.
- Veillez à toujours utiliser les anneaux de levage pour lever la machine.

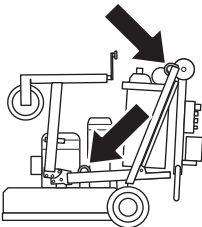

Transport de la machine sur un moyen de transport



REMARQUE ! L'unité de meulage doit reposer sur le sol et toujours disposer des plaques d'outils installées pour protéger ses dispositifs de verrouillage lors du transport.

N'utilisez pas la roue de support comme moyen d'ancrage.

- Soulevez la roue de support autant que possible, pour que l'unité de meulage repose sur la surface. La roue de support peut être rabattue vers le haut pour prendre moins de place. Fixez la machine pour éviter les mouvements incontrôlés.

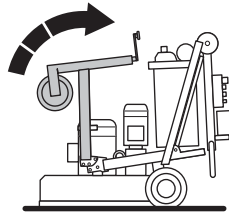

Remisage

- Soulevez la roue de support autant que possible, pour que l'unité de meulage repose sur la surface. La roue de support peut être rabattue vers le haut pour prendre moins de place.
- Avant de remisier la machine pour une période prolongée, veiller à ce qu'elle soit bien nettoyée et que toutes les mesures d'entretien aient été effectuées. Pour de plus amples informations, veuillez consulter la section « Entretien et réparation ».

Stockage à long terme de la batterie

- Effectuez une charge d'entretien de la batterie de la machine tous les 6 mois en cas de stockage à long terme.
- La batterie de la télécommande doit être retirée en cas de stockage d'une durée supérieure à 6 mois.

DÉMARRAGE ET ARRÊT

Avant le démarrage



AVERTISSEMENT! Lire attentivement et bien assimiler le manuel d'utilisation avant d'utiliser la machine.

Utiliser les équipements de protection personnelle. Voir au chapitre "Équipement de protection personnelle".

Veiller à ce qu'aucune personne non autorisée ne se trouve dans la zone de travail pour éviter le risque de blessures graves.

Ne laissez jamais la machine sans surveillance lors du meulage.

ATTENTION ! Sur certaines surfaces et avec certaines configurations de diamants, la machine peut nécessiter un léger soulèvement avant de démarrer la rotation. Cela s'applique à la fois au démarrage en mode manuel et en mode à distance.

- Vérifiez que la machine est correctement montée et ne présente aucun dommage. Voir les instructions à la rubrique « Assemblage et réglages ».
- Effectuez un entretien quotidien. Voir les instructions au chapitre « Entretien ».
- Assurez-vous que les boutons d'arrêt d'urgence situés sur le panneau de commande principal et sur le panneau de commande ne sont pas enfoncés en les faisant pivoter dans le sens des aiguilles d'une montre.

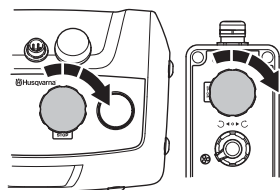

- Abaissez l'unité de meulage avec la roue de support pour qu'elle repose sur la surface. Rabattez la roue de support vers le haut ou retirez-la.

Démarrage (en mode manuel)



REMARQUE ! La machine doit rester en mouvement durant toute la durée pendant laquelle l'unité de meulage est en marche.

- Assurez-vous que les goupilles de blocage sont sorties des deux roues de sorte qu'elles soient désengagées pour pouvoir manœuvrer la machine en mode manuel. Une légère pression vers le bas doit être appliquée sur la poignée lors du démarrage en mode manuel pour libérer la surface de friction des outils diamantés.
- Assurez-vous que la commande STOP/RUN située sur le panneau de commande est positionnée sur ARRÊT.
- Placez l'interrupteur principal en position « 1 » pour démarrer la machine.
- Tournez l'interrupteur du panneau de commande sur « 0 » pour activer le mode manuel.
- Mettez la machine en marche à l'aide de l'interrupteur STOP/RUN sur le panneau de commande. La machine doit démarrer en douceur et accélérer à la vitesse souhaitée en 5 secondes. Au cours du démarrage, un délai d'environ 2 secondes du petit moteur constitue une erreur.

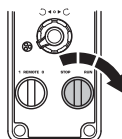

Arrêt (mode manuel)

- Placez le bouton marche/arrêt du panneau de commande sur « STOP ». Maintenez la machine en mouvement jusqu'à ce que l'unité de meulage s'arrête.



DÉMARRAGE ET ARRÊT

Démarrage (mode à distance)



REMARQUE ! Assurez-vous que les goupilles de blocage des deux roues sont enfoncées de sorte que les roues soient engagées pour manœuvrer à distance.

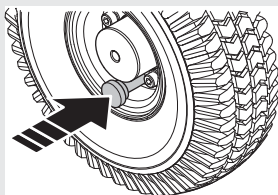

- Assurez-vous que le bouton d'arrêt de la machine situé sur la télécommande n'est pas enfoncé en le faisant pivoter dans le sens des aiguilles d'une montre.
- Assurez-vous que la commande STOP/RUN de la télécommande est positionnée sur STOP.
- Placez l'interrupteur principal en position « 1 » pour démarrer la machine. Positionnez l'interrupteur du panneau de commande sur « 0 » pour activer le mode à distance. Démarrez l'unité de meulage en positionnant l'interrupteur STOP/RUN de la télécommande sur RUN. L'unité de meulage démarre doucement, puis accélère jusqu'à atteindre la vitesse spécifiée en 5 secondes. Au cours du démarrage, un délai d'environ 2 secondes du petit moteur constitue une erreur.
- Lors du démarrage sur des surfaces abrasives, il peut être nécessaire d'appliquer une légère pression vers l'avant sur le levier de commande pour libérer la surface de friction des outils diamantés.

ATTENTION ! Ne laissez jamais la machine sans surveillance lors du meulage.

Stop (mode à distance)

- Positionnez l'interrupteur STOP/RUN sur STOP. Maintenez la machine en mouvement avec le levier de commande jusqu'à ce que l'unité de meulage s'arrête.

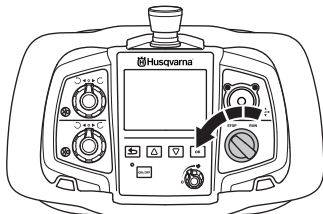

ENTRETIEN ET RÉPARATION

Généralités



AVERTISSEMENT! L'utilisateur ne peut effectuer que les travaux d'entretien et de révision décrits dans ce manuel d'utilisation. Les mesures plus importantes doivent être effectuées dans un atelier d'entretien agréé.

La machine doit être éteinte avec le câble électrique débranché de la prise.

Utiliser les équipements de protection personnelle. Voir au chapitre "Équipement de protection personnelle".

La durée de vie de la machine risque d'être écourtée et le risque d'accidents accru si la maintenance de la machine n'est pas effectuée correctement et si les mesures d'entretien et/ou de réparation ne sont pas effectuées de manière professionnelle. Pour obtenir de plus amples informations, contacter l'atelier de réparation le plus proche.

Faites régulièrement contrôler la machine par votre revendeur Husqvarna afin qu'il procède aux installations et réparations adéquates.

Schéma d'entretien

	Entretien Quotidien	Entretien hebdomadaire	Tous les 6 mois	Après 12-36 mois
Nettoyage	Nettoyage extérieur		Composants internes de la machine	
Contrôle fonctionnel	Inspection générale	Système d'entraînement planétaire		
	Disques à meuler			
	Interrupteur			
	Bouton stop/run			
	Arrêt d'urgence			
	Carter de protection			
Service				Système d'entraînement pour disques à meuler

Nettoyage



AVERTISSEMENT! Ne pas nettoyer la machine avec de l'eau pulvérisée ou un produit similaire.

Contrôle fonctionnel

Inspection générale

- Contrôler que le câble et la rallonge sont entiers et en bon état.
- S'assurer que toutes les vis et tous les écrous sont bien serrés.
- Vérifier que les verrous des têtes sont serrés. Serrez les verrous et repasser un peu de liquide de verrouillage si nécessaire (par ex. Loctite 680).

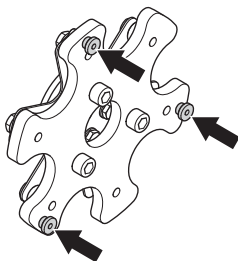

Disques à meuler

L'utilisation de la machine provoque l'usure du ressort en acier, et les « pattes » du ressort risquent alors de se rompre. Cet état entraîne l'apparition de vibrations et de mouvements incontrôlés des disques à meuler lorsque la machine fonctionne.

Il est de ce fait recommandé de vérifier régulièrement l'état des pattes du ressort en acier. La durée de vie estimée des disques à meuler varie de 6 à 12 mois selon l'utilisation de la machine.

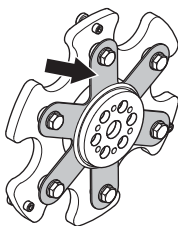

Les ressorts en acier sont disponibles comme pièces de rechange et peuvent être remplacés sans avoir à éliminer l'ensemble du disque à meuler.

Les têtes en acier à ressorts peuvent être rendues moins flexibles en ajoutant un second ressort en acier à ressorts.

Système d'entraînement planétaire

Le système d'entraînement planétaire se compose du pignon (qui entraîne le plateau) et du plateau. Ce système est un système à sec (c.-à-d. qu'aucune lubrification n'est nécessaire entre la roue de l'entraînement planétaire et la

bague). Il permet à la poussière entrant en contact avec la bague d'être évacuée.

ATTENTION ! La lubrification de ce système provoque une accumulation de poussière dans la bague de chaîne et réduit considérablement la durée de vie de la bague et de la roue de l'entraînement planétaire.

Bien que la bague de la chaîne et la roue de l'entraînement planétaire soient situées sous le capot de la machine, elles risquent néanmoins d'être exposées à la poussière et aux débris créés par le surfaçage.

Pour réduire les risques de pénétration des polluants, un joint planétaire a été monté pour empêcher la poussière et les autres particules d'entrer en contact avec le mécanisme d'entraînement planétaire.

Contrôle du joint d'étanchéité planétaire

- Débranchez le câble électrique du moteur planétaire et du moteur de meulage.

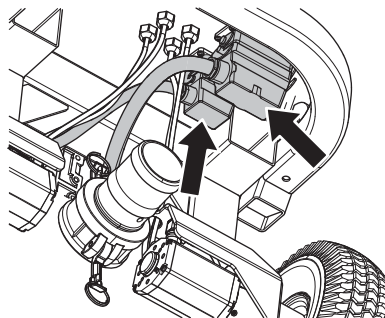

- Démontez la roue de support. Pour de plus amples informations, veuillez consulter la section « Roue de support ».
- Tirez la goupille de blocage (1) et le boulon de blocage (2) qui maintiennent le châssis sur l'unité de meulage.

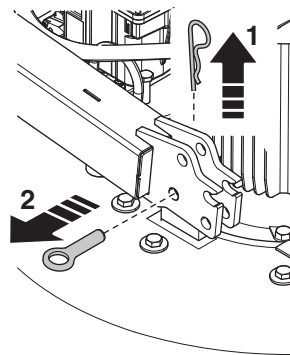

ENTRETIEN ET RÉPARATION

- Retirez les boulons.

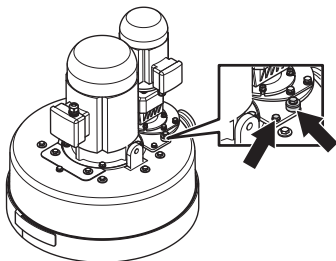

- Soulevez le moteur / l'unité d'engrenage.

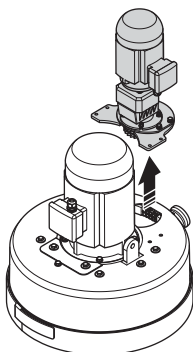

- Inspectez pour détecter toute accumulation de poussière. Si le joint planétaire assure l'étanchéité souhaitée, une quantité minimale de poussière doit être présente sous le capot de la machine. Si l'accumulation est de 5-6 mm (1/4 de pouce), il est temps de retirer le capot de la machine et de contrôler l'état du joint planétaire.

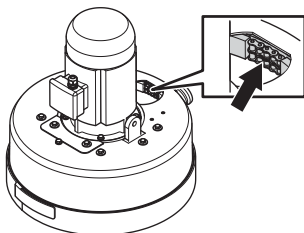

- Retirez les boulons.

ATTENTION ! Avant de retirer la plaque de protection du tendeur de courroie, vérifiez que la plaque et la zone autour de la plaque sont propres. Empêchez les débris de pénétrer dans la machine.

- Retirez le capot de la machine pour révéler la bague de chaîne et le joint planétaire.
- Si le joint planétaire est usé ou doit être remplacé, contactez votre distributeur Husqvarna Construction

Products pour obtenir un kit de remplacement du joint planétaire.

Service



REMARQUE ! Toutes les réparations doivent être effectuées par des réparateurs agréés. Ceci permet d'éviter que les opérateurs ne soient exposés à des risques importants.

Système d'entraînement pour disques à meuler

Étant donné que les disques à meuler sont entraînés par le gros moteur via une courroie interne protégée, le système d'entraînement ne nécessite aucun entretien sauf en cas de grosse révision (courroie et remplacement du palier). Cette révision doit normalement être effectuée après 12-36 mois d'utilisation.

Il est à noter que certaines surfaces sont plus exigeantes que d'autres. Cet aspect a une incidence sur la durée de fonctionnement avant qu'un entretien interne ne soit nécessaire. Faire examiner l'appareil par un atelier de réparation agréé.

Amarrage du châssis avec tête de meulage

PG 820 RC

- Placez les câbles du moteur derrière la tête de meulage et amarrez le châssis.

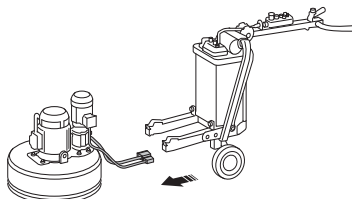

- Connectez les câbles d'alimentation.

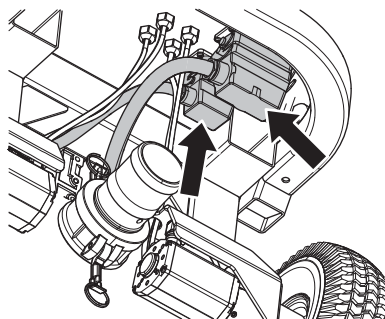

ENTRETIEN ET RÉPARATION

PG 680 RC

- Placez les câbles d'alimentation à l'avant de la tête de meulage et amarrez le châssis.

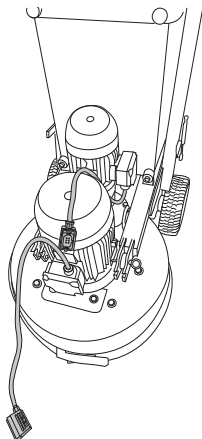

- Faites passer les câbles d'alimentation à travers la fente entre la tête de meulage et le châssis.

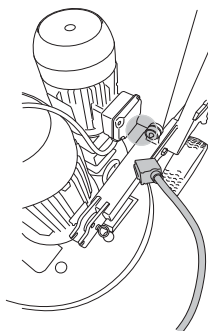

- Connectez les câbles d'alimentation.

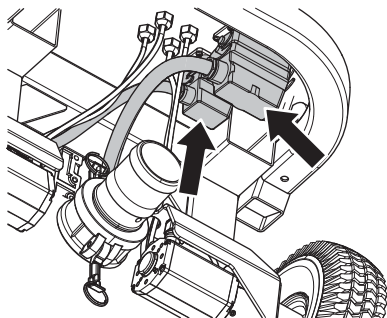

RECHERCHE DE PANNES

Messages d'erreur , télécommande

Lorsque la machine s'arrête et affiche un message d'erreur accompagné d'un code d'erreur, cela signifie qu'une erreur plus complexe s'est produite. Si la machine indique des messages d'erreur applicables aux moteurs de traction ou à la batterie, et que la machine ne peut être actionnée qu'en mode manuel, contactez le service après-vente ! Pour plus d'informations concernant les codes d'erreur, veuillez consulter le tableau suivant.

- Les erreurs doivent être corrigées avant qu'un message d'erreur n'apparaisse accompagné par « OK » pour que le travail puisse se poursuivre



- Une fois que le problème a été résolu et que le travail a repris, assurez-vous que le bouton STOP/RUN de la télécommande est positionné sur STOP (en la faisant pivoter dans le sens contraire des aiguilles d'une montre).

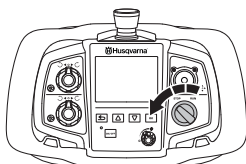

Code d'erreur	Message à l'écran	Origine
0x010240	Erreur batterie machine, contacter le service après-vente !	Batterie mal connectée
0x010115	Surcharge traction, vérifiez que la machine n'est pas bloquée !	Moteurs de traction surchargés
0x010140	Erreur moteur traction, contactez le service après-vente si le problème persiste !	Valeur non valide des signaux des capteurs à effet hall du moteur de traction
0x01070F	Température trop élevée dans la machine !	La température de la machine est élevée, la machine s'arrête.
0x01070E	Température trop basse dans la machine !	La température de la machine est trop basse, la machine s'arrête.
0x01071F	Erreur interne, contactez le service après-vente !	Impossible de lire la mémoire Flash/Fram
0x010740	Erreur interne, contactez le service après-vente !	Erreur de communication du VFD
0x010300	Erreur d'entraînement du disque à meuler, si l'erreur persiste, contactez le service après-vente !	Erreur générale
0x010341	Surcharge moteur, contactez le service après-vente si le problème persiste !	Courant du moteur trop élevé
0x010342	Erreur d'entraînement du disque à meuler, si l'erreur persiste, contactez le service après-vente !	Tension de circuit intermédiaire trop élevée
0x010343	Erreur interne, contactez le service après-vente !	La somme des courants de phase du moteur n'est pas nulle.
0x010348	Erreur d'entraînement du disque à meuler, si l'erreur persiste, contactez le service après-vente !	Erreur interne du variateur de vitesse électrique
0x010349	Tension d'entrée trop faible !	Tension de circuit intermédiaire trop faible Perturbations au niveau de la communication radio entre la commande à distance et la machine.
0x01034B	Erreur d'entraînement du disque à meuler, contactez le service après-vente !	Une phase au moins sans courant
0x01034D	Température trop basse dans la machine !	Température trop faible du variateur de vitesse électrique
0x01034E	Température trop élevée dans la machine !	Température trop élevée du variateur de vitesse électrique
0x010350	Surcharge moteur, contactez le service après-vente si le problème persiste !	Température du moteur trop élevée
0x010356	Erreur d'entraînement du disque à meuler, si l'erreur persiste, contactez le service après-vente !	Erreur interne du variateur de vitesse électrique
0x010359		

RECHERCHE DE PANNES

Code d'erreur	Message à l'écran	Origine	
0x010362	Erreur d'entraînement du disque à meuler, si l'erreur persiste, contactez le service après-vente !	Erreur interne du variateur de vitesse électrique	
0x010363			
0x010367			
0x010368			
0x010369		Température trop élevée du variateur de vitesse électrique	
0x01036C		Erreur interne du variateur de vitesse électrique	
0x01036D			
0x010374			
0x010375			Erreur de communication du VFD
0x010376	Erreur interne du variateur de vitesse électrique		
0x010400	Erreur entraînement tête planétaire, contactez le service après-vente si le problème persiste !	Erreur générale	
0x010441	Surcharge moteur, contactez le service après-vente si le problème persiste !	Courant du moteur trop élevé	
0x010442	Erreur entraînement tête planétaire, contactez le service après-vente si le problème persiste !	Tension de circuit intermédiaire trop élevée	
0x010443	Erreur interne, contactez le service après-vente !	La somme des courants de phase du moteur n'est pas nulle.	
0x010448	Erreur entraînement tête planétaire, contactez le service après-vente si le problème persiste !	Erreur interne du variateur de vitesse électrique	
0x010449	Tension d'entrée trop faible !	Tension de circuit intermédiaire trop faible	
0x01044B	Erreur d'entraînement de la tête planétaire, contactez le service après-vente !	Une phase au moins sans courant	
0x01044D	Température trop basse dans la machine !	Température trop faible du variateur de vitesse électrique	
0x01044E	Température trop élevée dans la machine !	Température trop élevée du variateur de vitesse électrique	
0x010450	Surcharge moteur, contactez le service après-vente si le problème persiste !	Température du moteur trop élevée	
0x010456	Erreur entraînement tête planétaire, contactez le service après-vente si le problème persiste !	Erreur interne du variateur de vitesse électrique	
0x010459			
0x010462			
0x010463			
0x010467			
0x010468			
0x010469			Température trop élevée du variateur de vitesse électrique
0x01046C			Erreur interne du variateur de vitesse électrique
0x01046D			
0x010474			
0x010475			
0x010476		Erreur de communication du VFD	
		Erreur interne du variateur de vitesse électrique	
0x020424	Mise à jour logiciel requise pour machine ou télécommande, contactez le service après-vente !	Communication impossible avec le dispositif à distance	
0x02000F	Température trop élevée dans la télécommande !	Température élevée dans la télécommande.	
0x02041F	Erreur interne dans la télécommande, contactez le service après-vente !	Impossible de lire la mémoire Flash/Fram	
0x020441	L'horloge s'est arrêtée, veuillez rectifier si nécessaire.	Perte de connexion avec l'horloge temps réel	

RECHERCHE DE PANNES

Messages d'avertissement , télécommande

- La machine a détecté une erreur. Veuillez consulter le « ERROR LOG » (JOURNAL D'ERREURS) pour voir les erreurs détectées sur la machine ainsi que des mesures à prendre.

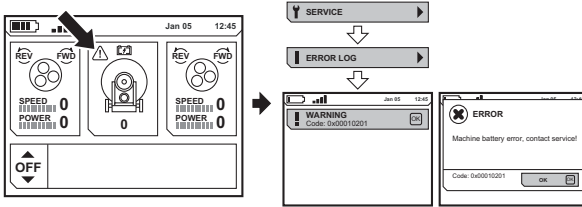

Code d'erreur	Message à l'écran	Cause
0x010201	Erreur batterie machine, contacter le service après-vente !	La batterie ne fonctionne pas
0x010202		Court-circuit de la charge de la batterie
0x010228		Durée limite de charge de la batterie atteinte
0x01020B	Niveau de batterie faible !	Niveau de batterie faible
0x01020F	Température trop élevée dans la machine !	Température de la machine élevée, charge de la batterie désactivée
0x01020E	Température trop basse dans la machine !	Température de la machine basse, charge de la batterie désactivée
0x010108	Surcharge traction, vérifiez que la machine n'est pas bloquée !	Moteurs de traction surchargés
0x010540	Erreur radio, contactez le service après-vente si le problème persiste !	Pas de connexion avec la radio
0x01070D	La mesure de la température ne fonctionne pas, contactez le service après-vente !	Impossible de déterminer la température de la machine. La charge de la batterie est désactivée
0x020202	La batterie de la télécommande doit être remplacée !	Court-circuit de la charge de la batterie
0x020228		Durée limite de charge de la batterie atteinte
0x020540	Erreur interne dans la télécommande, contactez le service après-vente !	Pas de connexion avec la radio
0x02000E	Température trop basse dans la télécommande !	Température basse dans la télécommande.

Incidents pendant le meulage

Perturbations de la communication radio

Si l'affichage revient à l'un des écrans d'accueil en raison de perturbations de la communication radio entre la télécommande et la meuleuse, il est possible de passer sur un autre canal radio. Pour de plus amples informations, veuillez consulter la rubrique « Présentation du système de menus », dans la section CANAL RADIO.

- Assurez-vous que le bouton STOP/RUN de la télécommande est positionné sur STOP (en le faisant pivoter dans le sens contraire des aiguilles d'une montre).

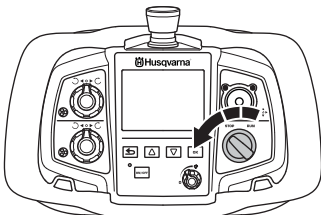

RECHERCHE DE PANNES

Recherche de pannes et d'erreurs

Le tableau suivant énumère certains problèmes pouvant être rencontrés lors de l'utilisation des meuleuses PG, ainsi qu'une liste de solutions potentielles.

Problème	Cause possible	Proposition de solution
LA MACHINE DE SURFAÇAGE EST DIFFICILE À TENIR	Pas assez de diamants sous la machine (en cas d'élimination de colle épaisse sur des sols doux, la charge sur la machine et l'opérateur augmente considérablement s'il y a trop peu de diamants sous la machine). Généralement, les gros moteurs utilisent plus de courant.	Augmentez le nombre de diamants sous la machine pour réduire la charge sur la machine et l'opérateur.
	Grand moteur ne fonctionnant pas (ceci peut être dû à une panne du moteur, du câblage sur le moteur ou du grand entraînement à vitesse variable ou convertisseur de fréquence).	Contrôlez que le grand moteur est branché. Contrôlez qu'il n'y a pas de panne du grand entraînement à vitesse variable ou convertisseur de fréquence. Vérifiez que le grand entraînement à vitesse variable ou convertisseur de fréquence est activé. Vérifiez que le grand entraînement à vitesse variable ou convertisseur de fréquence fonctionne correctement (débranchez les deux moteurs, réglez l'affichage du clavier sur Output Frequency, mettez en marche la machine (RUN), regardez si la valeur sur l'écran quitte le zéro et commence à augmenter). Si la valeur reste sur zéro, le grand entraînement à vitesse variable ou convertisseur de fréquence ne reçoit pas de commande de mise en marche du panneau de commande. La machine doit être vérifiée par un électricien ou par Husqvarna Construction Products.
	La courroie d'entraînement glisse.	Retirez la plaque de protection du tendeur de courroie au fond de la machine et vérifiez qu'il n'y a pas d'eau et de poussière à l'intérieur de la machine pouvant causer un glissement de la courroie sur les poulies d'entraînement.
	La courroie est cassée (peut être vérifié en tournant l'un des disques de la meuleuse à la main. Si l'ensemble des disques à meuler tournent ensemble, cela signifie que la courroie est en parfait état. Si un disque à meuler pivote librement, cela indique que la courroie est cassée).	Remplacez la courroie d'entraînement interne de la tondeuse.
	Seule 1 phase se lance, la machine ne tombe pas en panne et utilise <1 Amp du courant du moteur, le ventilateur tourne au ralenti.	Contrôlez l'alimentation électrique.
	Cette opération ou cette utilisation de la machine nécessite une trop grande capacité.	Pour certaines opérations, même lorsque le nombre et le type de diamants choisis sont corrects, il peut s'avérer nécessaire de ralentir la vitesse des moteurs et la vitesse en marche avant de la machine au sol.

RECHERCHE DE PANNES

Problème	Cause possible	Proposition de solution
LA MACHINE SEMBLE MONTER EN RÉGIME	Le petit moteur de l'entraînement planétaire n'est pas connecté.	Contrôlez que le petit moteur de l'entraînement planétaire est connecté.
	Le moteur de petite puissance ne fonctionne pas (cela peut être dû à un défaut du moteur, du câblage auquel est relié le moteur, ou du petit variateur de vitesse ou du convertisseur de fréquence).	Contrôlez que le petit moteur est branché. Contrôlez qu'il n'y a pas de panne du petit entraînement à vitesse variable ou convertisseur de fréquence. Vérifiez que le petit entraînement à vitesse variable et convertisseur de fréquence est activé. Vérifiez que le petit entraînement à vitesse variable ou convertisseur de fréquence fonctionne correctement (débranchez les deux moteurs, réglez l'affichage du clavier sur Output Frequency, mettez en marche la machine (RUN), regardez si la valeur sur l'écran quitte le zéro et commence à augmenter). Si la valeur reste sur zéro, le petit entraînement à vitesse variable ou convertisseur de fréquence ne reçoit pas de commande de mise en marche du panneau de commande. La machine doit être vérifiée par un électricien ou par Husqvarna Construction Products.
	Le moteur de grande puissance ne fonctionne pas. Cela peut être dû à un défaut du moteur, du câblage auquel est relié le moteur ou du grand variateur de vitesse.	Vérifiez que ni le petit, ni le grand variateur de vitesse n'est défectueux. Si nécessaire, réinitialisez les paramètres à l'aide du panneau de commande situé sur le guidon.
	Surface trop épaisse ou configuration des diamants incorrecte	Relevez la machine en vous penchant sur le guidon lors du démarrage.
LA MEULEUSE FAIT APPARAÎTRE DES RAYURES IRRÉGULIÈRES.	Il est possible que les diamants soient mal montés ou montés à des hauteurs différentes sur les disques à meuler. Les outils diamantés ont pu être mélangés.	Vérifiez que tous les diamants sont montés correctement et qu'ils ont tous la même taille. Vérifiez que les grains abrasifs et le liant sont les mêmes pour tous les segments. En cas de segments en diamants irréguliers, espacez uniformément les diamants irréguliers et faites fonctionner la machine sur une surface abrasive jusqu'à ce que tous les segments soient de la même taille.
	Il se peut que les vis soient desserrées ou qu'il en manque.	Contrôlez la présence et le serrage de toutes les vis.
	Les outils en résine ont pu être mélangés ou pollués par des contaminants.	Assurez-vous que les grains abrasifs et le liant soient les mêmes pour toutes les résines, et qu'elles ne contiennent aucun contaminant. Pour nettoyer les résines, passez-les sur une surface légèrement abrasive.
	Les disques à meuler peuvent être usés ou endommagés.	Vérifiez que les disques ne sont pas cassés et qu'ils n'effectuent pas de mouvements excessifs.
LA MACHINE FAIT DES BONDS	Les disques à meuler peuvent être usés ou endommagés.	Vérifiez l'absence de pièces endommagées sur les disques à meuler et de mouvements excessifs.
	Il est possible que les diamants soient mal montés ou que les disques à meuler présentent des diamants montés à des hauteurs différentes.	Vérifiez que tous les diamants sont installés correctement et qu'ils sont de la même hauteur.
	Les verrouillages des têtes sont peut-être ouverts ou absents.	Vérifiez que tous les verrouillages des têtes sont en place et bien serrés.
	Le moteur de petite puissance ne fonctionne pas (cela peut être dû à un défaut du moteur, du câblage auquel est relié le moteur ou du petit variateur de vitesse).	Vérifiez que le petit variateur de vitesse soit actionné. Vérifiez que le petit variateur de vitesse ne soit pas défectueux. Si nécessaire, réinitialisez à l'aide du panneau de commande situé près du guidon. Vérifiez que le petit variateur de vitesse fonctionne correctement (débranchez les deux moteurs, affichez la fréquence de sortie sur l'écran à l'aide du clavier, mettez la machine sur RUN, voyez si le compte n'est pas bloqué sur zéro et si les chiffres changent. Si le compte reste sur zéro, cela signifie que le petit variateur de vitesse ne reçoit pas d'ordre de mise en marche de l'interrupteur situé sur le panneau de commande.) La machine doit être examinée par un électricien ou par un atelier spécialisé Husqvarna.

RECHERCHE DE PANNES

Tableau de dépannage, convertisseur de fréquence

Problème/code d'erreur	Cause possible	Proposition de solution
La machine ne s'allume pas.	Le câble d'alimentation ne fournit pas de courant.	Vérifiez que le courant n'est pas coupé.
	Le bouton EMERGENCY STOP est actionné.	Tournez le bouton Emergency Stop, puis relâchez-le.
	Le disjoncteur de sécurité est ouvert dans le coffret électrique.	Fermez le coupe-circuit pour compléter le circuit.
	Problème au niveau du contacteur à l'arrière de l'interrupteur	Vérifiez que les câbles sont connectés et en bon état à l'arrière du bouton POWER, conformément au schéma du modèle de machine. Vérifiez que le contacteur se lance lorsque vous appuyez sur le bouton POWER.
Quand la machine est mise sur RUN, les écrans d'affichage (V1.1) se lançant sur les variateurs de vitesse restent figés sur 0,00 Hz.	Problème de connexion entre les câbles et le bouton STOP/RUN ou entre le contacteur et l'arrière du bouton STOP/RUN.	Vérifiez que les câbles du bouton STOP/RUN à l'intérieur du panneau de commande sont connectés et en bon état, et qu'ils s'engagent et se désengagent lorsque vous actionnez le bouton.
Quand la machine est mise sur RUN, seul l'un des écrans d'affichage (V.1.1) se lançant sur les variateurs de vitesse reste figé sur 0,00 Hz.	Problème de connexion électrique entre le bouton STOP/RUN et l'un des boutons FWD/REV	Vérifiez que les câbles reliant le bouton STOP/RUN aux boutons FWD/REV sont connectés et en bon état, conformément au schéma du modèle de machine
	Problème de branchement électrique entre le bouton FWD/REV et le convertisseur de fréquence ou au niveau du contacteur et l'arrière du bouton FWD/REV	Vérifiez que les câbles reliant les boutons FWD/REV au convertisseur de fréquence sont en bon état et correctement branchés, conformément au schéma du modèle de machine. Vérifiez que le contacteur s'engage et se désengage entièrement lorsque vous actionnez le bouton.
Lors de l'affichage de la référence fréquence (V1.1.2), l'écran d'affichage sur le grand variateur de vitesse ne monte pas jusqu'à 80 Hz.	Problème au niveau du potentiomètre de vitesse de la tête sur le panneau de commande situé près du guidon	Contrôlez les câbles pénétrant à l'intérieur du potentiomètre, conformément au schéma du modèle de machine. Remplacez le potentiomètre si nécessaire.
	Problème au niveau des communications entre les câbles pénétrant à l'intérieur du variateur de vitesse	Contrôlez les éventuels dommages sur le câble du panneau de commande et sur celui pénétrant à l'intérieur des terminaux des variateurs de vitesse.
	Problème de saisie des données et de programmation du variateur de vitesse	Reprogrammation requise. La machine doit être examinée par un atelier spécialisé Husqvarna.
Lors de l'affichage de la référence fréquence (V1.1.2), l'écran d'affichage sur le petit variateur de vitesse ne monte pas jusqu'à 120 Hz.	Problème au niveau du potentiomètre de vitesse du disque sur le panneau de commande situé près du guidon	Contrôlez les câbles pénétrant à l'intérieur du potentiomètre, conformément au schéma du modèle de machine. Remplacez le potentiomètre si nécessaire.
	Problème au niveau des communications entre les câbles pénétrant à l'intérieur du variateur de vitesse	Contrôlez les éventuels dommages sur le câble du panneau de commande et sur celui pénétrant à l'intérieur des terminaux des variateurs de vitesse.
	Problème de saisie des données et de programmation du variateur de vitesse	Reprogrammation requise. La machine doit être examinée par un atelier spécialisé Husqvarna.

RECHERCHE DE PANNES

Problème/code d'erreur	Cause possible	Proposition de solution
Lors de l'affichage de la référence fréquence (V1.1.2), l'écran d'affichage sur le variateur de vitesse ne monte pas jusqu'à 100 Hz.	Problème au niveau du potentiomètre de vitesse du disque sur le panneau de commande situé près du guidon	Contrôlez les câbles pénétrant à l'intérieur du potentiomètre, conformément au schéma du modèle de machine. Remplacez le potentiomètre si nécessaire.
	Problème au niveau des communications entre les câbles pénétrant à l'intérieur du variateur de vitesse	Contrôlez les éventuels dommages sur le câble du panneau de commande et sur celui pénétrant à l'intérieur des terminaux des variateurs de vitesse.
	Problème de saisie des données et de programmation du variateur de vitesse	Reprogrammation requise. La machine doit être examinée par un atelier spécialisé Husqvarna.
La tension du courant continu (écran V1.18) est inférieure à 550 +/- 5 V lorsque la machine est en veille.	Alimentation électrique insuffisante du variateur de vitesse	Contrôlez la tension et les phases de la machine au premier point de puissance de sortie de la meuleuse.
La tension du courant continu (écran V1.18) est inférieure à 500 +/- 5 V lorsque la machine est en marche.	Alimentation électrique insuffisante du variateur de vitesse	Contrôlez la tension et les phases de la machine au premier point de puissance de sortie de la meuleuse, ainsi que les connections câblées au niveau du contacteur et de la sortie des variateurs.
Un témoin rouge s'est allumé sur le panneau de commande lors d'une opération.	Des codes d'erreur apparaissent sur l'écran d'affichage à l'intérieur du coffret électrique.	Contrôlez le code d'erreur sur l'écran d'affichage et prenez les mesures qui s'imposent.
F1.1 sur l'écran d'affichage – surintensité	Le moteur a trop tourné et a prélevé un surplus de courant	Vérifiez que du courant est prélevé lorsque la machine est en marche. Réduisez le régime de façon à ce que le prélèvement de courant retombe à un niveau convenable, conformément au manuel de diagnostic électrique.
	Court-circuit entre les phases au niveau de la sortie des variateurs	Contrôlez le câblage au niveau des prises auxquelles sont reliés les câbles moteur ou à l'intérieur des boîtiers de connexion des moteurs.
	Phase d'entrée L1 absente du contacteur	Contrôlez le câblage entrant au niveau des prises d'alimentation et du contacteur.
	Panne du moteur interne (rare)	Faites vérifier le moteur. Remplacez-le si nécessaire.
F1.3 sur l'écran d'affichage – défaut à la terre	Court-circuit entre les phases au niveau de la sortie des variateurs	Vérifiez que les câbles de terre ne sont pas desserrés au niveau des prises auxquelles sont reliés les câbles moteur ainsi qu'à l'intérieur des terminaux des moteurs.
	Panne de moteur (rare)	Faites vérifier le moteur. Remplacez-le si nécessaire.
F1.9 sur l'écran d'affichage – sous tension	Tension insuffisante au niveau de la machine	Contrôlez l'alimentation et vérifiez que la tension est correcte. Contrôlez l'alimentation au niveau de la prise murale.
	L'alimentation des variateurs de vitesse a été coupée	Reconnectez la meuleuse à l'alimentation. Contrôlez le circuit intermédiaire (DC-link) (écran V.1.18) en mode veille (550 +/- 5) et en mode marche (500 +/- 5)
F1.11 sur l'écran d'affichage – contrôle de la phase de sortie	Court-circuit entre les phases au niveau de la sortie des variateurs. Absence de courant dans l'une des phases d'alimentation au niveau du moteur.	Contrôlez le câblage au niveau des prises auxquelles sont reliés les câbles moteur ainsi qu'à l'intérieur des terminaux des moteurs.

RECHERCHE DE PANNES

Problème/code d'erreur	Cause possible	Proposition de solution
F1.14 sur l'écran d'affichage – surchauffe de l'appareil	Les variateurs de vitesse sont en surchauffe en raison de la température élevée au sein de l'environnement de travail ou en raison d'une panne du capteur de température.	Ouvrez la porte du coffret électrique pour favoriser la ventilation. Si nécessaire, faites tester les variateurs de vitesse par un atelier spécialisé Husqvarna.
F1.15 sur l'écran d'affichage – calage du moteur	La protection anti-calage du moteur s'est déclenchée : le moteur tourne trop et prélève un surplus de courant	Vérifiez que du courant est prélevé lorsque la machine est en marche. Réduisez le régime des moteurs via les potentiomètres situés sur le panneau de commande près du guidon, de façon à ce que le prélèvement de courant retombe à un niveau de travail convenable, conformément aux indications de contrôle de la fréquence de sortie des menus.
	Rigidité mécanique entre les disques à meuler, sous la tête planétaire.	Inclinez la machine vers l'arrière et cherchez d'éventuels corps étrangers au niveau des disques à meuler. Faites tourner les disques à meuler à la main afin d'identifier un éventuel blocage. Vérifiez que les trois disques à meuler tournent ensemble. Si l'un des disques à meuler tourne seul, cela signifie que le blocage interne est dû à une courroie cassée. Contactez l'atelier spécialisé Husqvarna.
	Blocage mécanique au niveau du système d'entraînement planétaire	Inclinez la machine vers l'arrière et faites tourner la tête planétaire à la main afin d'identifier un éventuel blocage. Bien que difficile, cette opération n'est pas impossible. Retirez le capot et nettoyez tous les débris.
F1.16 sur l'écran d'affichage – surchauffe du moteur	Le moteur a trop tourné et a prélevé un surplus de courant	Vérifiez que du courant est prélevé lorsque la machine est en marche. Réduisez le régime des moteurs via les potentiomètres situés sur le panneau de commande près du guidon, de façon à ce que le prélèvement de courant retombe à un niveau de travail convenable, conformément aux indications de contrôle de la fréquence de sortie des menus.

CARACTÉRISTIQUES TECHNIQUES

Caractéristiques techniques

	PG 820 RC EU/AU	PG 820 RC US	PG 680 RC EU/AU	PG 680 RC US
Puissance du moteur, hp/kW	17,5/13	17,5/13	17,5/13	17,5/13
Courant nominal, A	28	23	28	23
Tension nominale, V	380-440	400-480	380-440	400-480
Phases	3 phases	3 phases	3 phases	3 phases
Largeur de surfaçage, pouces/mm	32/820	32/820	27,5/680	27,5/680
Disque de surfaçage, pouces/mm	3x10,5/3x270	3x10,5/3x270	3x9/3x230	3x9/3x230
Pression de surfaçage totale, lbs/kg	664/301	664/301	606/275	606/275
(avec roue de support)	(728/330)	(728/330)	(679/308)	(679/308)
Pression de surfaçage par disque, lbs/kg	92/202	92/202	100/221	100/221
(avec roue de support)	(110/243)	(110/243)	(103/227)	(103/227)
Puissance par disque de surfaçage, hp/kW	5,81/4,3	5,81/4,3	5,81/4,3	5,81/4,3
Vitesse du disque de surfaçage, tr/min	250-1100	250-1100	300-1200	300-1200
Vitesse de la tête planétaire, tr/min	7,5-50	7,5-50	10-60	10-60
Sens de rotation	Sens de rotation indépendants AV/AR pour les disques à meuler et la tête planétaire.			
Poids, lbs/kg	1175/533	1175/533	1102/500	1102/500
Dimensions, L x W x H, mm/po (poignée repliée vers le bas)	1406x838x1215 / 55x33x48	1406x838x1215 / 55x33x48	1271x698x1215 / 50x27.5x48	1271x698x1215 / 50x27.5x48
Dimensions, A,B,C, mm/po (poignée dépliée)	2223, 1969, 2022 / 87.5, 77.5, 79.5	2223, 1969, 2022 / 87.5, 77.5, 79.5	2102, 1969, 2022 / 83, 77.5, 79.5	2102, 1969, 2022 / 83, 77.5, 79.5

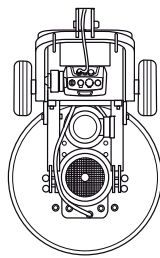

W

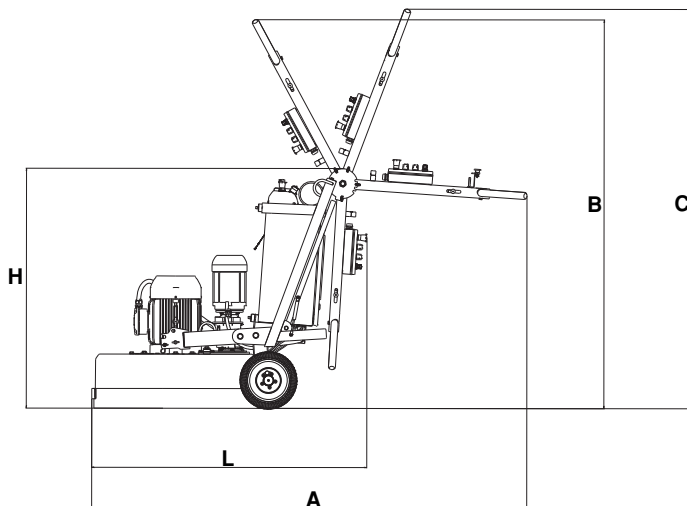

L

A

B

C

CARACTÉRISTIQUES TECHNIQUES

Système de contrôle	
Type de contrôle	Fonctionnement à distance / Fonctionnement manuel
Transmission de signaux	Sans fil/avec câble
Protocole de communication à courte portée sans fil	IEEE802.15.4
Bande fréquence, GHz	2,45
Puissance transmise max., mW	10
Portée max., pi/m	100/30
Poids, lbs/kg	2,6/1,2
Dimensions, (Lxhx), po/mm	11,3x7,5x4,6 / 286x190x117

Cet appareil est conforme à la section 15 des règlements de la FCC. (1) cet appareil ne doit pas causer d'interférences nuisibles et (2) cet appareil doit accepter toute autre interférence, y compris les interférences pouvant causer un fonctionnement non désiré.

Exposition aux radiofréquences (RF)



AVERTISSEMENT! Afin de répondre aux exigences relatives à l'exposition aux radiofréquences de la FCC pour appareil de transmission mobiles, il est nécessaire de maintenir une distance de 20 cm (8 po) ou plus entre l'antenne de cet appareil et la personne durant le fonctionnement. Afin de garantir cette conformité, il n'est pas recommandé d'utiliser cet appareil à une distance moindre. L'antenne de cet appareil ne doit pas être installée ou utilisée en conjonction avec d'autres antennes ou transmetteurs.

Informations sur le chargeur	
Tension d'entrée du chargeur, VAC	100-240
Fréquence d'entrée du chargeur, Hz	50-60
Courant nominal du chargeur, télécommande/machine, A	0,35/1,5

ACLARACION DE LOS SIMBOLOS

Símbolos en la máquina

¡ATENCIÓN! La máquina, si se utiliza de forma errónea o descuidada, puede ser una herramienta peligrosa que puede causar daños graves e incluso la muerte al usuario y a otras personas.

Lea detenidamente el manual de instrucciones y asegúrese de entender su contenido antes de utilizar la máquina.

Utilice el equipo de protección personal. Vea las instrucciones bajo el título "Equipo de protección personal".

¡ATENCIÓN! Al amolar se genera polvo que puede causar daños por inhalación. Utilice una máscara respiratoria homologada. Procure que haya buena ventilación.

Doble aislamiento

Utilice y guarde el cargador de la batería solo en interiores.

Este producto cumple con la directiva CE vigente.

Etiquetado ecológico. El símbolo en el producto o en su envase indica que no se puede tratar este producto como desperdicio doméstico.

Haciendo que este producto sea manipulado adecuadamente, se ayuda a evitar consecuencias negativas potenciales para el medio ambiente y las personas, lo que puede ocurrir con la manipulación inadecuada como residuos del producto.

Para obtener información más detallada sobre el reciclado de este producto, contacte con la oficina municipal local, con el servicio de eliminación de desperdicios domésticos o con la tienda donde compró el producto.

Los demás símbolos/etiquetas que aparecen en la máquina corresponden a requisitos de homologación específicos en determinados mercados.



Explicación de los niveles de advertencia

Las advertencias se clasifican en tres niveles.

¡ATENCIÓN!



¡ATENCIÓN! Indica un riesgo de daños graves para el usuario o incluso muerte, o bien daños al entorno, si no se siguen las instrucciones del manual.

¡NOTA!



¡NOTA! Indica un riesgo de lesiones para el usuario o daños al entorno si no se siguen las instrucciones del manual.

AVISO

AVISO Indica un riesgo de daños en los materiales o en la máquina si no se siguen las instrucciones del manual.

Antes de arrancar, observe lo siguiente:



¡ATENCIÓN! El material que se corta a menudo contiene sílice y, al cortarlo en SECO particularmente, desprende polvo. La sílice es un componente básico de la arena, la arcilla para ladrillos, del cuarzo, del granito, y de varios otros minerales y rocas. La exposición a una cantidad excesiva de polvo de sílice puede causar:

Enfermedades respiratorias (que afectan su habilidad para respirar) como bronquitis crónicas, silicosis y fibrosis pulmonares por exposición a la sílice. Estas enfermedades pueden ser mortales.

Irritación y erupción de la piel.

Cáncer, según el Programa Nacional de Toxicología (NTP) y el Centro Internacional de Investigaciones sobre el Cáncer (IARC).

Tome medidas de precaución:

Evite el contacto de la piel con el polvo, vapor y humo, y su inhalación.

Use, y asegúrese de que quienes lo rodean usen, indumentaria de protección del aparato respiratorio como las mascarillas antipolvo diseñadas para filtrar partículas microscópicas. (Consulte las normas de la OSHA: 29 CFR Parte 1910.1200.)

Corte en húmedo, en la medida de lo posible, para minimizar la cantidad de polvo.

INDICE

Índice

ACLARACION DE LOS SIMBOLOS

Símbolos en la máquina	99
Explicación de los niveles de advertencia	99
Antes de arrancar, observe lo siguiente:	99

INDICE

Índice	100
--------------	-----

PRESENTACIÓN

Apreciado cliente:	101
Diseño y funciones	101

¿QUE ES QUE?

Elementos de la amoladora	103
---------------------------------	-----

SISTEMA DE CONTROL

Elementos del control remoto	104
------------------------------------	-----

EQUIPO DE SEGURIDAD DE LA MÁQUINA

Generalidades	105
Interruptor principal	105
Mando de arranque y parada del panel de control	105
Parada de emergencia	106
Mando de arranque y parada del control remoto ..	107
Parada de la máquina en el control remoto	107
Pasador de bloqueo, motores de las ruedas	108

MONTAJE Y AJUSTES

Generalidades	109
Regule la altura	109
Conecte la máquina.	109
Función de carga mediante USB	110

MANEJO DE LA BATERÍA

Generalidades	111
Batería de la máquina	111
Batería del control remoto	111

FUNCIONAMIENTO

Equipo de protección	112
Instrucciones generales de seguridad	112
Mando a distancia	116
Configuración del software del control remoto	116
Vista general del menú	117
Explicación del sistema de menús	118
Calibración de los controles de maniobra	119
Empareje el control remoto con la máquina	120
Explicación de símbolos en pantalla durante el funcionamiento	121
Menú de funciones	122
Indicación de advertencia	122
Realización de maniobras	123
Guía para el amolado	124
Determinación de la dureza del hormigón	125
Elección de portaherramientas	125
Juegos completos y medios de diamantes	125

Selección de diamantes	126
Pulido	126
Cambio/colocación de los diamantes	127
Velocidad y dirección	128
Discos de velocidad variable/convertidores de frecuencia	129
Conexión USB	130
Transporte y almacenamiento	130
Rueda de soporte	130
Almacenaje	131
Almacenamiento a largo plazo de la batería	131

ARRANQUE Y PARADA

Antes del arranque	132
Arranque (maniobra manual)	132
Parada (maniobra manual)	132
Arranque (maniobra con control remoto)	133
Parada (maniobra con control remoto)	133

MANTENIMIENTO Y REPARACIÓN

Generalidades	134
Programa de mantenimiento	134
Limpieza	134
Inspección funcional	135

LOCALIZACIÓN Y CORRECCIÓN DE AVERÍAS

Mensajes de fallo	138
Mensajes de advertencia	140
Incidencias durante el pulido	140
Fallos y localización de fallos	141
Tabla de resolución de problemas del convertidor de frecuencia	143

DATOS TECNICOS

Datos técnicos	146
----------------------	-----

PRESENTACIÓN

Apreciado cliente:

Gracias por elegir un producto Husqvarna.

Esperamos que su máquina le proporcione plena satisfacción y le sirva de ayuda por mucho tiempo en adelante. La adquisición de alguno de nuestros productos da acceso a asistencia profesional con reparaciones y servicio. Si la máquina no fue adquirida en un distribuidor oficial, preguntar en la tienda de compra la dirección del taller de servicio más cercano.

Este manual de instrucciones es un documento importante. Procure tenerlo siempre a mano en el lugar de trabajo. Siguiendo sus instrucciones (de uso, servicio, mantenimiento etcétera) puede alargar considerablemente la vida útil de la máquina e incrementar su valor de reventa. Si vende su máquina, entregue el manual de instrucciones al nuevo propietario.

Más de 300 años de innovación

La fundación de la empresa sueca Husqvarna AB data del año 1689, cuando el Rey Karl XI encargó la construcción de una fábrica para la fabricación de mosquetes. En ese momento se establecieron los cimientos de la experiencia tecnológica en la que se basan muchos de los productos punteros en el mundo en el sector de las armas de caza, bicicletas, motocicletas, electrodomésticos, máquinas de coser y productos para exteriores.

Husqvarna es líder internacional en productos motorizados para exteriores destinados a la silvicultura, el mantenimiento de parques y el cuidado del césped y del jardín, así como equipos de corte y herramientas de diamante para el sector de la construcción y la piedra.

Responsabilidad del propietario

El propietario / empresario es el responsable de asegurarse de que el usuario tiene los conocimientos necesarios para utilizar la máquina con seguridad. Los supervisores y los usuarios deben haber leído y entendido el manual de instrucciones. Deben tener conocimiento de lo siguiente:

- Las instrucciones de seguridad de la máquina.
- Las aplicaciones y las limitaciones de la máquina.
- El modo de uso y de mantenimiento de la máquina.

La utilización de esta máquina podría estar regulada por la legislación nacional vigente. Infórmese sobre la legislación vigente en el lugar donde trabaja antes de empezar a utilizar la máquina.

Los derechos que se reserva el fabricante.

Tras la publicación de este manual, Husqvarna podría publicar información adicional para el funcionamiento seguro de este producto. Es responsabilidad del propietario mantenerse informado de los métodos de funcionamiento más seguros.

Husqvarna AB trabaja constantemente para perfeccionar sus productos y se reserva, por lo tanto, el derecho a introducir modificaciones en la construcción y el diseño sin previo aviso.

Para recibir información y atención como cliente, póngase en contacto con nosotros a través de nuestro sitio web: www.husqvarna.com

Diseño y funciones

El alto rendimiento, la fiabilidad, la tecnología innovadora, las soluciones técnicas avanzadas y el respeto medioambiental son los valores que caracterizan a los productos de Husqvarna. El usuario debe leer este manual detenidamente para garantizar un funcionamiento seguro del producto. Póngase en contacto con su concesionario o con Husqvarna si necesita más información.

A continuación se describen algunas de las características únicas de su producto.

PG 820 RC/PG 680 RC

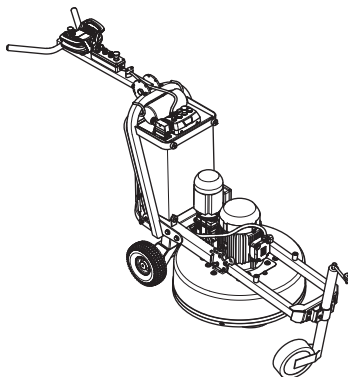

La pulidora de suelos Husqvarna PG 820 RC y PG 680 RC está diseñada para pulido en húmedo o en seco de hormigón, mármol, terrazo y granito. Se puede utilizar para todo tipo de pulido, desde desbastado hasta pulido fino. La máquina se ha diseñado para uso comercial, por ejemplo en hoteles, centros educativos, hospitales, fábricas, oficinas, etc.

- Manejar la máquina con el control remoto mediante comunicación por radio dota al operador de libertad de movimientos y una buena visión global del trabajo.
- El control remoto es fácil de manejar, incluso con guantes. Con sólo unos cuantos botones, se pueden cambiar los ajustes y manejar las herramientas. Tiene una pantalla digital en color de 3,5".
- El usuario puede efectuar ajustes de una manera sencilla y controlar la información del sistema gracias a la pantalla digital del control remoto.
- El cabezal planetario y los discos de pulido están accionados por motores distintos (Dual Drive technology™). Esto proporciona al operador un

PRESENTACIÓN

control absoluto e independiente del régimen tanto del cabezal planetario como de los discos de pulido.

- Una pulidora con 3 discos permite una mayor presión hacia abajo sobre los discos, lo que proporciona una tasa de trabajo elevada. También ofrece más estabilidad en superficies irregulares.
- Cabezal planetario accionado por engranajes para transmisión de potencia y correa de primera calidad para los discos de pulido.
- Resistencia adecuada a entornos industriales.
- Bastidor de acero resistente.
- Cabezales con placas de acero.
- Cubierta de aluminio resistente de una sola pieza.
- Ruedas de goma rellenas de gel
- El sistema de estanqueidad de 5 vías protege los cojinetes y las piezas interiores del polvo del hormigón. De este modo, la máquina necesita menos mantenimiento y dura mucho más.
- El sistema Redi Lock™ permite cambiar herramientas de diamantes cómodamente.
- Diseño ergonómico del manillar y el bastidor.
- Versatilidad para desbastar de forma profesional.
- Controles intuitivos y fáciles de usar para el control de las funciones de la máquina.
- Evita bordes y salientes entre pasadas mediante el uso de oscilación.

¿QUE ES QUE?

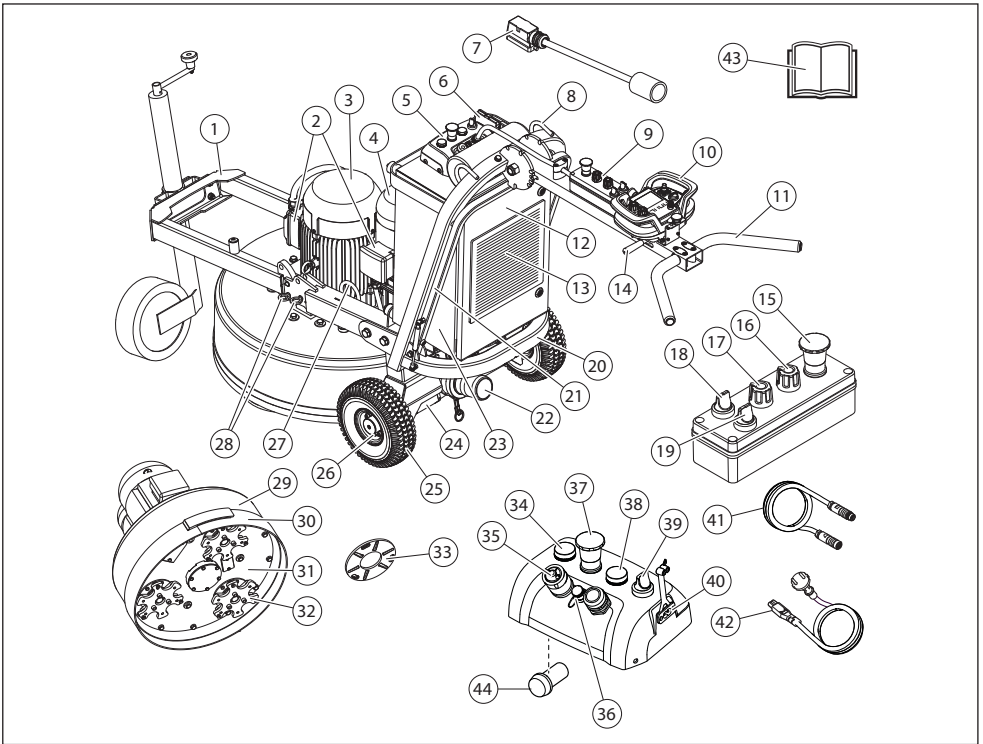

Elementos de la amoladora

- | | |
|---|---|
| 1 Chasis/Bastidor con rueda de soporte | 23 Armario eléctrico |
| 2 Caja terminal del motor | 24 Motor de rueda (2) |
| 3 Motor del disco de pulido | 25 Ruedas de goma (reellenas de gel) |
| 4 Motor del cabezal planetario | 26 Anillo de bloqueo, ruedas |
| 5 Panel de control principal | 27 Argolla de elevación inferior |
| 6 Conexión del cable | 28 Pasador de seguridad |
| 7 Conductor de alimentación | 29 Cubierta/Protector |
| 8 Argolla de elevación superior | 30 Faldón antipolvo |
| 9 Panel de control | 31 Cabezal planetario |
| 10 Mando a distancia | 32 Disco de pulido |
| 11 Mango | 33 Portaherramientas, RediLock |
| 12 Tapa del cuadro eléctrico | 34 Luz de advertencia , máquina en movimiento |
| 13 Filtro de aire | 35 Conexión USB |
| 14 Palanca de cierre, ajuste de la palanca | 36 Conexión del cable CAN |
| 15 Parada de emergencia | 37 Parada de emergencia |
| 16 Sentido de rotación de los discos de pulido | 38 Lámpara , corriente principal/cargando |
| 17 Control de dirección del giro del cabezal planetario | 39 Interruptor principal |
| 18 Interruptor, control remoto/funcionamiento manual | 40 Conexión para carga de la batería |
| 19 Interruptor de parada/funcionamiento | 41 Cable CAN |
| 20 Chasis/Bastidor | 42 Cable de carga (Monofásico) |
| 21 Estribo | 43 Manual de instrucciones |
| 22 Conexión para la aspiradora | 44 Sirena , máquina en movimiento |

SISTEMA DE CONTROL

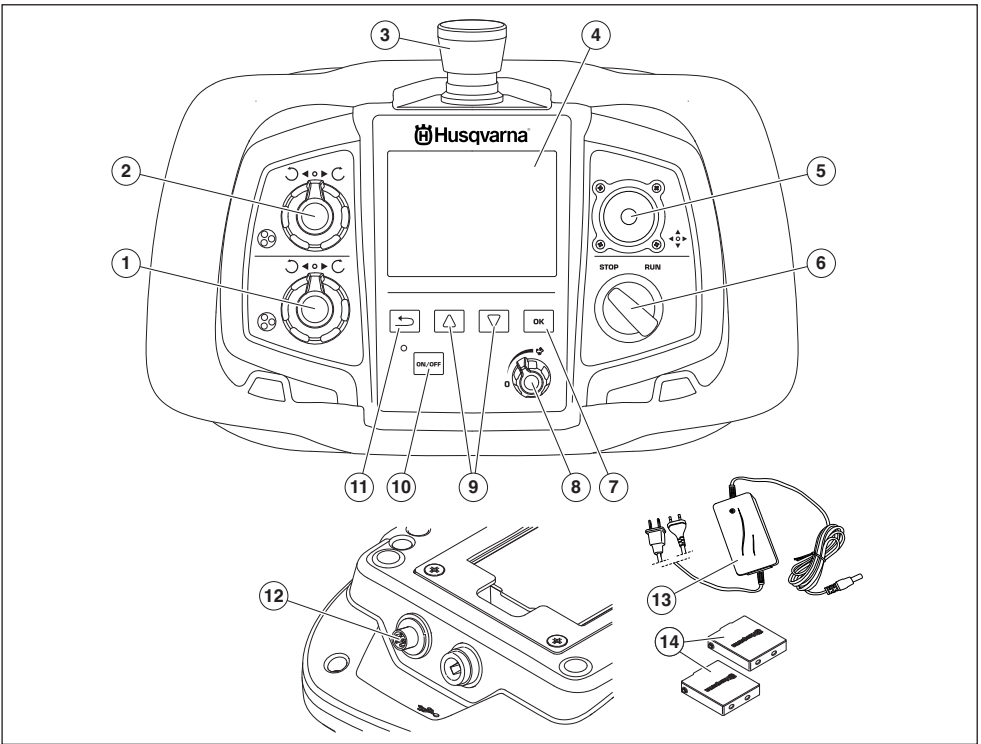

Elementos del control remoto

- | | | | |
|---|--|----|------------------------------------|
| 1 | Mando de sentido de rotación y velocidad, disco de pulido | 7 | Botón de selección |
| 2 | Mando de sentido de rotación y velocidad, cabezal planetario | 8 | Mando de velocidad |
| 3 | Parada de la máquina | 9 | Teclas de flecha (Examinar) |
| 4 | Display | 10 | Botón interruptor (ON/OFF) |
| 5 | Joystick | 11 | Botón de retroceso (menú anterior) |
| 6 | Interruptor de parada/arranque STOP/RUN, rotación de la unidad de pulido | 12 | Conexión del cable CAN |
| | | 13 | Cargador de batería |
| | | 14 | Batería (2) |

EQUIPO DE SEGURIDAD DE LA MÁQUINA

Generalidades



¡ATENCIÓN! Nunca utilice una máquina que tenga un equipo de seguridad defectuoso. Efectúe el control y mantenimiento del equipo de seguridad de la máquina como se describió en este capítulo. Si su máquina no pasa todos los controles, entréuela a un taller de servicio para su reparación.

En este capítulo se describen los componentes de seguridad de la máquina, su función y el modo de efectuar el control y el mantenimiento para garantizar un funcionamiento óptimo.

- Compruebe el equipo de seguridad a diario.
- Rueda de soporte inferior.
- Levante la unidad de pulido con la rueda de soporte de modo que no se apoye en el suelo.

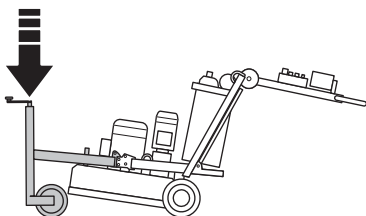

Interruptor principal

El interruptor principal se utiliza para encender y apagar la alimentación eléctrica de la máquina.

Control del interruptor principal

- Compruebe que los sistemas de parada de emergencia del panel de control principal y del panel de control no están pulsados girándolos en el sentido de las agujas del reloj.

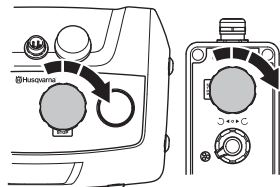

- Para arrancar la máquina, ponga el interruptor principal en la posición '1'.
- Ponga el interruptor principal en la posición '0' para cortar la alimentación y compruebe que la máquina se detiene.

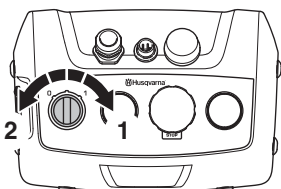

Mando de arranque y parada del panel de control

Control de parada/funcionamiento para arrancar y parar la unidad de pulido.

Comprobación del mando de arranque y parada en el panel de control

AVISO La máquina está en funcionamiento durante la comprobación.

- Compruebe que los sistemas de parada de emergencia del panel de control principal y del panel de control no están pulsados girándolos en el sentido de las agujas del reloj.

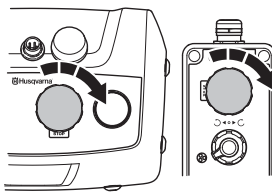

- Para arrancar la máquina, ponga el interruptor principal en la posición '1'.
- Gire el interruptor del panel de control a la posición '0' para el modo de funcionamiento manual.



- Ponga en marcha la unidad de pulido girando el interruptor de parada/funcionamiento del panel de control a la posición RUN. La unidad de pulido arrancará de manera suave y acelerará hasta alcanzar el régimen establecido en 5 segundos.
- Ponga el interruptor de parada/funcionamiento en la posición STOP. Compruebe que la unidad de pulido se detiene después de aproximadamente 2,5 segundos.

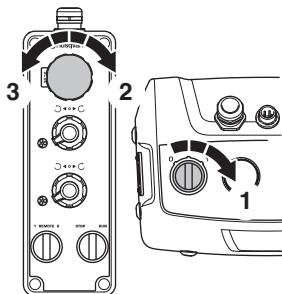

EQUIPO DE SEGURIDAD DE LA MÁQUINA

Parada de emergencia

El botón de emergencia se utiliza para apagar rápidamente el motor. La parada de emergencia de la máquina corta el suministro eléctrico. Hay dos mandos de parada de emergencia en la máquina, uno en el panel de control principal y el otro en el panel de control del manillar. Las dos paradas de emergencia funcionan independientemente entre sí.

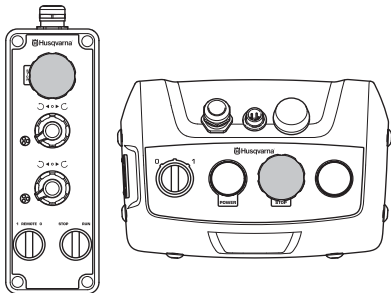

Comprobación de la parada de emergencia en el panel de control principal

AVISO La máquina está en funcionamiento durante la comprobación.

- Compruebe que los sistemas de parada de emergencia del panel de control principal y del panel de control no están pulsados girándolos en el sentido de las agujas del reloj.

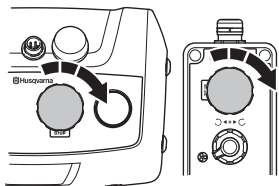

- Para arrancar la máquina, ponga el interruptor principal en la posición '1'.
- Pulse el botón de parada de emergencia. Cerciórese de que el motor se detiene.

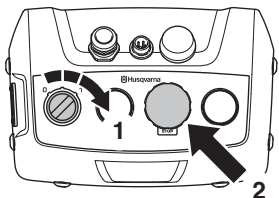

- Desacople el botón de parada de emergencia (gire a la derecha).

Comprobación de la parada de emergencia en el panel de control

AVISO La máquina está en funcionamiento durante la comprobación.

- Compruebe que los sistemas de parada de emergencia del panel de control principal y del panel de control no están pulsados girándolos en el sentido de las agujas del reloj.

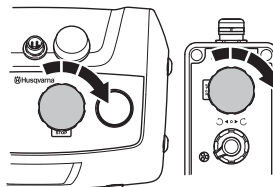

- Para arrancar la máquina, ponga el interruptor principal en la posición '1'.
- Gire el interruptor del panel de control a la posición '0' para el modo de funcionamiento manual.

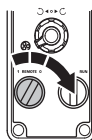

- Ponga en marcha la unidad de pulido girando el interruptor de parada/funcionamiento del panel de control a la posición RUN. La unidad de pulido arrancará de manera suave y acelerará hasta alcanzar el régimen establecido en 5 segundos.
- Pulse el botón de parada de emergencia. Compruebe que la unidad de pulido se detiene después de aproximadamente 2,5 segundos.

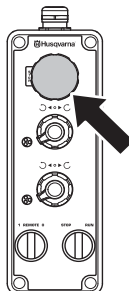

- Desacople el botón de parada de emergencia (gire a la derecha).

EQUIPO DE SEGURIDAD DE LA MÁQUINA

Mando de arranque y parada del control remoto

Control de parada/funcionamiento para arrancar y parar la unidad de pulido.



¡NOTA! Utilice siempre STOP/RUN para detener la máquina al finalizar el pulido.

Comprobación del interruptor de parada/funcionamiento en el control remoto

AVISO La máquina está en funcionamiento durante la comprobación.

- Compruebe que los sistemas de parada de emergencia del panel de control principal y del panel de control no están pulsados girándolos en el sentido de las agujas del reloj.

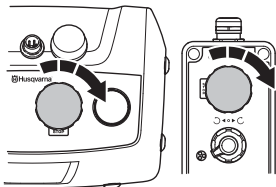

- Asegúrese de que el interruptor de parada de la máquina del control remoto no está pulsado girándolo en el sentido de las agujas del reloj.

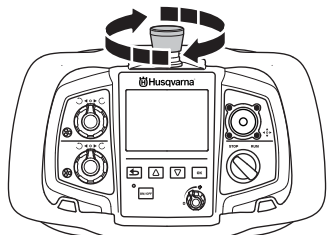

- Gire el interruptor del panel de control a la posición '0' para el modo de funcionamiento remoto.

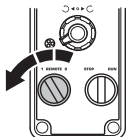

- Ponga en marcha la unidad de pulido girando el interruptor de parada/funcionamiento del control remoto a la posición RUN. La unidad de pulido arrancará de manera suave y acelerará hasta alcanzar el régimen establecido en 5 segundos.
- Ponga el interruptor de parada/funcionamiento en la posición STOP. Compruebe que la unidad de pulido

se detiene después de aproximadamente 2,5 segundos.

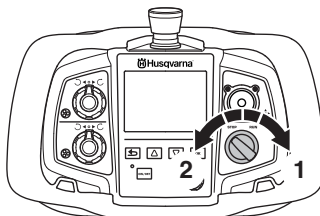

Parada de la máquina en el control remoto

AVISO La parada de la máquina no está activada al usarla en modo manual.

Quando se pulsa el interruptor de parada de la máquina del control remoto, se interrumpe el suministro de corriente a los circuitos que controlan la comunicación con la máquina. El motor de la máquina se detiene debido a la interrupción de la transferencia de las señales al dispositivo electrónico de la máquina.

La unidad de pulido se detiene después de aproximadamente 2,5 segundos.

- No utilice el interruptor de parada de la máquina para detener la máquina al finalizar el pulido.

Comprobación de la parada de la máquina

AVISO La máquina está en funcionamiento durante la comprobación.

- Compruebe que los sistemas de parada de emergencia del panel de control principal y del panel de control no están pulsados girándolos en el sentido de las agujas del reloj.

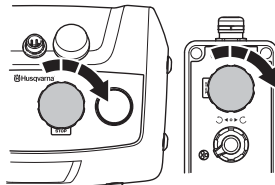

EQUIPO DE SEGURIDAD DE LA MÁQUINA

- Asegúrese de que el interruptor de parada de la máquina del control remoto no está pulsado girándolo en el sentido de las agujas del reloj.

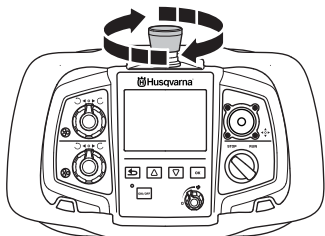

- Para arrancar la máquina, ponga el interruptor principal en la posición '1'.
- Gire el interruptor del panel de control a la posición '0' para el modo de funcionamiento remoto.
- Ponga en marcha la unidad de pulido girando el interruptor de parada/funcionamiento del control remoto a la posición RUN. La unidad de pulido arrancará de manera suave y acelerará hasta alcanzar el régimen establecido en 5 segundos.
- Pulse el interruptor de parada de la máquina. Compruebe que la unidad de pulido se detiene después de aproximadamente 2,5 segundos.

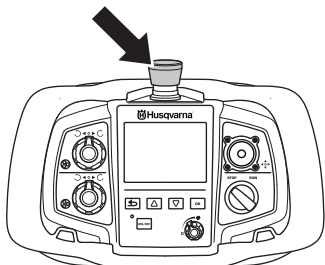

- Libere el interruptor de parada de la máquina girándolo en el sentido de las agujas del reloj.
- Para volver a arrancar la máquina, gire el interruptor STOP/RUN a la posición STOP. A continuación, pulse el botón 'Atrás' para volver a la pantalla de control.

AVISO El mismo procedimiento que para la 'Parada de la máquina' se utiliza para reiniciar la máquina cuando el interruptor de parada de emergencia se ha activado mientras la máquina se está controlando mediante el control remoto.

Gire el interruptor STOP/RUN a la posición STOP. A continuación, pulse el botón 'Atrás' para volver a la pantalla de control.

Pasador de bloqueo, motores de las ruedas

Los pasadores de bloqueo de las ruedas se utilizan para fijarlas a los motores cuando se vaya a operar la máquina remotamente

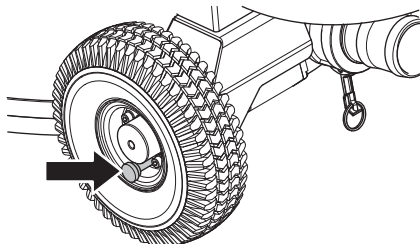

Comprobación de los pasadores de bloqueo

- Asegúrese de que los pasadores de bloqueo que fijan las ruedas a los motores de rueda están pulsados (posición de bloqueo). La máquina debe ofrecer resistencia al empujarla hacia adelante.

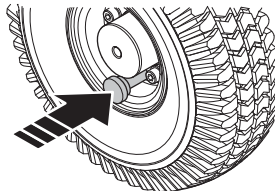

Consejo: Extraiga los pasadores de bloqueo y empuje la máquina hacia adelante. Inserte los pasadores de bloqueo, empuje la máquina hacia adelante y note la diferencia en el esfuerzo necesario para moverla.

MONTAJE Y AJUSTES

Generalidades



¡ATENCIÓN! Cuando apague la máquina, debe desconectar el cable de alimentación de la toma de corriente.

Regule la altura

Funcionamiento manual



¡NOTA! Se recomienda que esta altura se ajuste lo más posible a la altura del hueso de la cadera del operador. Cuando la máquina esté funcionando, habrá una fuerza de desbastado hacia un lado que se sentirá a través de las barras de la empuñadura. Use la cadera para aguantar esta fuerza en vez de intentarla controlar con los brazos (esa posición será mucho más fácil para el operador cuando use la máquina durante períodos largos de tiempo).

- Coloque la empuñadura en la altura más cómoda para trabajar usando la palanca de ajuste.

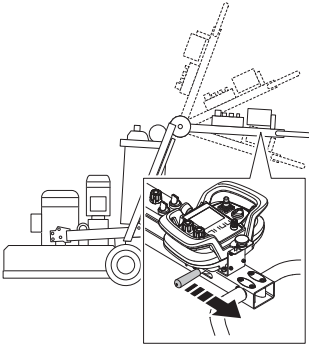

- Ajuste la altura de la parte superior del manillar.

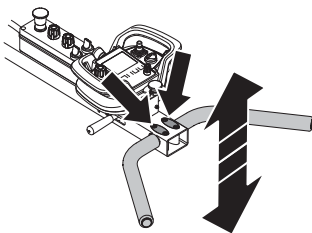

Conecte la máquina.

Conexión de la aspiradora

Se recomienda vivamente usar el sistema de extracción de polvo Husqvarna DC6000 para un control completo del polvo.

PG 820 RC

Conecte el extractor de polvo a la máquina.

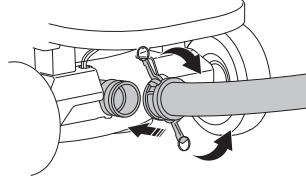

PG 680 RC

Conecte el extractor de polvo a la máquina.

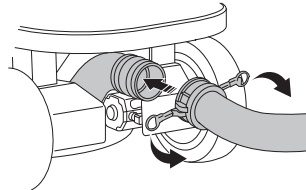

- Asegúrese de que el interruptor STOP/RUN se encuentra en Stop (gire a la izquierda).

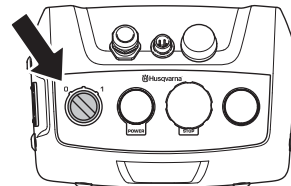

- Conecte el enchufe de la amoladora a la toma de corriente del extractor de polvo.

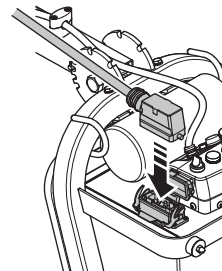

MONTAJE Y AJUSTES

Conexión de una fuente de alimentación

- Conecte la máquina a una fuente de alimentación trifásica.
- El cable de alimentación debe permanecer suspendido para evitar tirones mientras la máquina está funcionando.

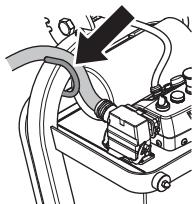

Cuando se acopla un aspirador de polvo a la pulidora, debe conectarse a una fuente de alimentación trifásica.

Función de carga mediante USB

- La carga mediante USB solo es posible cuando la amoladora está conectada a una alimentación trifásica y está encendida.
- La carga mediante USB continuará independientemente del calado de la máquina o de la activación de la parada de emergencia cuando está conectada a una alimentación trifásica.
- No existe un límite para el tiempo de carga; sin embargo, si su dispositivo alcanza la carga completa, se recomienda retirarlo del puerto USB.
- El puerto USB proporcionará un nivel de salida máximo de 10 W.

MANEJO DE LA BATERÍA

Generalidades



¡ATENCIÓN! Riesgo de explosión si se sustituye la batería por otra de tipo incorrecto. Deseche las baterías usadas como se indica en las instrucciones.

Las baterías de la máquina y el control remoto son de tipo ion-litio. La capacidad de la batería y el tiempo de funcionamiento se reducirán en condiciones de frío extremo. No se deben realizar cambios en las baterías

Las baterías se deben cargar a una temperatura ambiente de entre 0 °C y 40 °C.

Utilice solo baterías originales para este producto. Póngase en contacto con su distribuidor para obtener más información.

Las baterías gastadas no deben desecharse junto con la basura doméstica. Llévelas a su taller de servicio más cercano o a un punto de recogida.

Batería de la máquina

La batería de la máquina sólo debe utilizarse para el control remoto de la máquina entre el medio de transporte y la zona de trabajo.

El pulido no se puede realizar en el modo de funcionamiento con batería: la máquina debe estar conectada a una fuente de alimentación para llevar a cabo trabajos de pulido.

Con la batería totalmente cargada, el tiempo de funcionamiento en movimiento continuo es de aproximadamente 1 hora. El tiempo de funcionamiento se ve afectado por la temperatura ambiente y la frecuencia con la que se utilizan los motores de las ruedas.

Cargar la batería.

Antes de usar la máquina por primera vez, es necesario cargar la batería.

Trifásica

La batería se carga cuando la máquina está conectada a una toma trifásica y mientras está en funcionamiento. El tiempo de carga para una batería totalmente descargada es de aproximadamente 3-4 horas. La carga se indica en la máquina mediante una luz de alimentación (POWER) intermitente, que se apaga cuando concluye la carga.

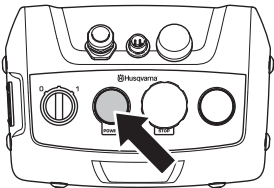

Monofásico

Carga mediante conexión monofásica independiente. Utilice el cable suministrado. El tiempo de carga para una batería totalmente descargada es de aproximadamente

3-4 horas. La carga se indica en la máquina mediante una luz de alimentación (POWER) intermitente, que se apaga cuando concluye la carga.

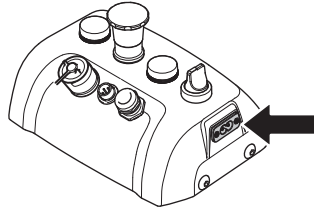

Batería del control remoto

Con la batería totalmente cargada, el tiempo de funcionamiento es de aproximadamente 8-10 horas. El tiempo de funcionamiento también se ve afectado por la frecuencia con la que se active la pantalla.

Montaje / desmontaje de la batería

- Monte / desmonte la batería.

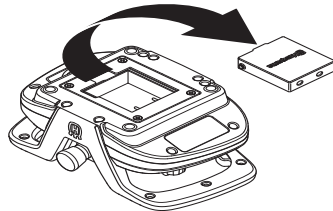

Cargar la batería.

Antes de usar el control remoto por primera vez, es necesario cargar la batería.

Carga con el cargador de baterías

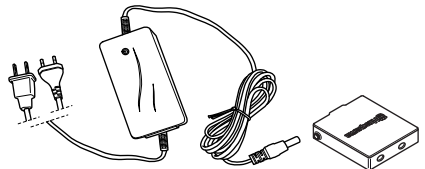

El tiempo de carga para una batería agotada es de aproximadamente 2-3 horas. El diodo se enciende de color naranja cuando la carga empieza y pasa a color verde cuando la batería se ha cargado por completo. Cuando la batería se ha cargado por completo, el cargador suministra a la batería corriente de mantenimiento hasta que se extraiga del cargador.

Mantenga seco el cargador de batería y protegido de las fluctuaciones de temperatura.

Carga con el cable CAN

El cable CAN no tiene tanta capacidad de carga como el cargador de la batería, por lo que la batería tardará más en cargarse. Sin embargo, el control remoto funciona con normalidad mientras se carga.

FUNCIONAMIENTO

Equipo de protección

Generalidades

No use nunca una máquina si no tiene posibilidad de pedir auxilio si se produce un accidente.

Equipo de protección personal

Para trabajar con la máquina debe utilizarse un equipo de protección personal homologado. El equipo de protección personal no elimina el riesgo de lesiones, pero reduce su efecto en caso de accidente. Pida a su distribuidor que le asesore en la elección del equipo.



¡ATENCIÓN! El uso de productos que cortan, pulen, taladran, alisan o forman materiales puede generar polvo y vapores que pueden contener sustancias químicas dañinas. Averiguar la composición del material con que se trabaja y usar una máscara respiratoria adecuada.



¡ATENCIÓN! La exposición prolongada al ruido puede causar daños crónicos en el oído. Por consiguiente, use siempre protectores auriculares homologados. Cuando use protección auditiva preste siempre atención a las señales o llamados de advertencia. Sáquese siempre la protección auditiva inmediatamente después de parar el motor.



¡ATENCIÓN! Existe siempre riesgo de accidentes por apriete al trabajar con aparatos con piezas móviles. Usar guantes protectores para evitar lesiones.

Utilice siempre:

- Casco protector
- Protectores auriculares
- Gafas protectoras o visor
- Máscara respiratoria
- Guantes resistentes de agarre seguro.
- Prendas de vestir ceñidas, resistentes y cómodas que permitan una libertad de movimientos total.
- Botas con puntera de acero y suela antideslizante.

Tener en cuenta que las ropas, el pelo largo y las joyas pueden atascarse en piezas móviles.

Otros equipos de protección



¡ATENCIÓN! Mientras trabaja con la máquina, pueden producirse chispas que podrían ocasionar un incendio. Tenga siempre a mano herramientas para la extinción de incendios.

- Herramientas para la extinción de incendios
- Tenga siempre a mano el equipo de primeros auxilios.

Instrucciones generales de seguridad

Este apartado trata las normas de seguridad básicas para trabajar con el dispositivo. Esta información no sustituye en ningún caso los conocimientos y la experiencia de un profesional.

- Lea detenidamente el manual de instrucciones y asegúrese de entender su contenido antes de utilizar la máquina. **Conserve todas las advertencias e instrucciones para su consulta.**
- Tenga en cuenta que es usted, como usuario, el responsable de no exponer a riesgos o accidentes a las personas y a su propiedad.
- La máquina debe mantenerse limpia. Los letreros y las pegatinas deben ser legibles en su totalidad.

Emplee siempre el sentido común

Es imposible abarcar todas las situaciones imaginables que se pueden producir al utilizar una taladradora. Proceder siempre con cuidado y emplear el sentido común. Si se encuentra en alguna situación que le haga sentirse inseguro, deténgase y consulte con un experto. Consulte a su distribuidor, al taller de servicio técnico o a un usuario experimentado. No emplee la máquina en aplicaciones para las que no se considere plenamente cualificado.



¡ATENCIÓN! La máquina, si se utiliza de forma errónea o descuidada, puede ser una herramienta peligrosa que puede causar daños graves e incluso la muerte al usuario y a otras personas.

Asegúrese de que la manguera no arrastre la unidad de extracción, ya que esto podría hacer que la unidad vuelque y provocar lesiones personales.

No permita bajo ningún concepto el empleo o mantenimiento de la máquina por los niños u otras personas no instruidas en el manejo de la misma.

Los niños no deben jugar con el aparato.

Nunca deje que terceros utilicen la máquina sin asegurarse primero de que hayan entendido el contenido de este manual de instrucciones. Nunca utilice la máquina si está cansado, si ha ingerido alcohol o si toma medicamentos que puedan afectarle la vista, su capacidad de discernimiento o el control del cuerpo.

FUNCIONAMIENTO



¡ATENCIÓN! Las modificaciones y/o el uso de accesorios no autorizados comportan riesgo de daños personales graves y peligro de muerte para el usuario y otras personas. Bajo ninguna circunstancia debe modificarse la configuración original de la máquina sin autorización del fabricante.

No modifique nunca esta máquina de forma que se desvíe de la versión original, y no la utilice si parece haber sido modificada por otras personas.

No utilice nunca una máquina defectuosa. Siga las instrucciones de mantenimiento, control y servicio de este manual. Algunas medidas de mantenimiento y servicio deben ser efectuadas por especialistas formados y cualificados. Vea las instrucciones del capítulo 'Mantenimiento'.

Utilizar siempre recambios originales.



¡ATENCIÓN! No permita nunca que los niños utilicen la máquina ni permanezcan cerca de ella.



¡ATENCIÓN! La sobreexposición a las vibraciones puede provocar problemas circulatorios y dolencias de carácter nervioso, especialmente en personas con patologías circulatorias. Acuda a un médico si nota síntomas corporales que puedan relacionarse con la sobreexposición a las vibraciones. Son ejemplos de tales síntomas la pérdida de sensibilidad, el 'cosquilleo', las 'punzadas', el dolor, la pérdida o reducción de la fuerza normal o los cambios en el color y la superficie de la piel. Estos síntomas se presentan normalmente en dedos, manos y muñecas. Los síntomas pueden aumentar en temperaturas frías.

Seguridad en el área de trabajo

Zona de riesgo de la máquina

- Al arrancar la máquina no se permite que nadie permanezca en la zona que se muestra en la siguiente ilustración. A continuación, el operador

debe tener mucho cuidado en la zona de riesgo durante el funcionamiento de la máquina.

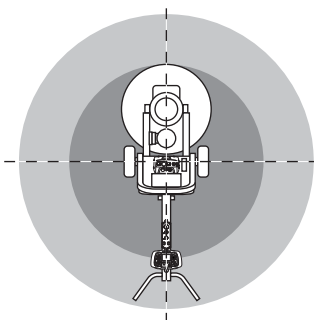

- Compruebe el entorno para asegurarse de que nada pueda influir en su control de la máquina.
- La máquina puede controlarse remotamente a largas distancias. No utilice la máquina a menos que tenga una supervisión clara de esta y de la zona de riesgo. Acordone la zona en la que está trabajando o delimite una zona restringida para el público.
- No usar en condiciones climáticas desfavorables. Por ejemplo, niebla densa, lluvia, viento fuerte, frío intenso, etc. Trabajar con mal tiempo es cansador y puede crear condiciones peligrosas, por ejemplo suelo resbaladizo.
- Antes de comenzar a trabajar con la máquina, controle siempre que el lugar esté libre y que los pies estén bien afirmados al terreno.
- Controle que la zona de trabajo esté bien iluminada para lograr un entorno seguro.
- La máquina no se usará en áreas donde haya posibilidad de incendios o explosiones.

Seguridad eléctrica



¡ATENCIÓN! Existe siempre riesgo de sacudidas eléctricas al usar máquinas eléctricas. No usar la máquina en condiciones climáticas desfavorables y evitar el contacto del cuerpo con pararrayos y objetos metálicos. Seguir siempre las instrucciones del manual para evitar daños.

Nunca conecte la máquina a una toma de corriente si el enchufe o el cable están dañados.



¡ATENCIÓN! Para reducir el riesgo de descarga eléctrica, no sumerja la amoladora en el agua ni en ningún otro líquido. No coloque o almacene el aparato en un lugar desde el que se pueda caer o tirar a una bañera o un fregadero.

- Compruebe que la tensión de red concuerda con la que se indica en la placa de características de la máquina.

FUNCIONAMIENTO

- El control y/o mantenimiento de la máquina debe hacerse con el motor parado y el enchufe desenchufado.
- Apague siempre la máquina antes de desenchufarla.
- Desenchufar siempre el contacto para paradas prolongadas del trabajo.
- No arrastre la máquina nunca por el cordón y no quite nunca el enchufe tirando del cordón. Sujete el enchufe al desconectar el cable.
- Si se daña un cable, no utilice la máquina. Llévela a reparar a un taller de servicio oficial.
- La máquina no debe conducirse a profundidades cuyo nivel de agua alcance el equipamiento de la máquina. El equipamiento podría dañarse y la máquina puede tener corriente, lo que provocará lesiones personales.
- Asegúrese de que no es posible pasar por encima del cable de alimentación. Riesgo de descarga eléctrica.

Instrucciones de conexión a tierra



¡ATENCIÓN! Si la conexión no es correcta, existe el riesgo de sacudida eléctrica. Póngase en contacto con un electricista cualificado para comprobar que la conexión a tierra es correcta.

No modifique el enchufe. Si no se ajusta a la toma de corriente, solicite a un electricista cualificado que instale una toma adecuada. Compruebe que cumple la normativa local.

Si tiene dudas sobre las instrucciones de conexión a tierra, póngase en contacto con un electricista.

- El aparato viene de serie con un cable y un enchufe de conexión a tierra y siempre debe conectarse a tierra. De este modo, en caso de anomalías de funcionamiento, se reduce el riesgo de sacudida eléctrica.
- No está permitido el uso de conectores.

Cables alargadores y empalmes

- La marca del cable alargador debe ser igual o superior al valor que se indica en la placa de características de la máquina.
- Utilice cables alargadores de conexión a tierra.
- **Cuando trabaje con una herramienta eléctrica en exteriores, utilice un alargador indicado para este uso.** Utilizar un cable adecuado para su uso en exteriores reduce el riesgo de descarga eléctrica.
- La conexión con el cable alargador debe estar seca y separada del suelo.
- Manténgalo alejado de fuentes de calor, aceite, aristas vivas o piezas móviles. Los cables dañados o enredados incrementan el riesgo de descarga eléctrica.
- Compruebe que los cables están intactos y en buen estado. Si se daña un cable, no utilice la máquina. Llévela a reparar a un taller de servicio oficial.

- Un cable de alargue no debe usarse enrollado porque hay riesgo de sobrecalentamiento.
- Al emplear la máquina, hágalo con el cable detrás suyo para evitar dañarlo.

Seguridad en el trabajo

AVISO Nunca deje la máquina sin supervisión durante el pulido.

- Mantenga bajo vigilancia la máquina siempre que el motor esté en marcha.
- Al trabajar con las máquinas, procure siempre que haya alguien cerca, que pueda prestar ayuda en caso de accidente.
- Únicamente el personal autorizado y formado puede utilizar la máquina y sus herramientas.
- Mantener todas las piezas en perfecto estado y comprobar que todos los elementos de fijación estén bien apretados.
- La máquina sólo se debe arrancar con los discos de pulido apoyados sobre la superficie a menos que se esté efectuando el procedimiento de prueba descrito en estas instrucciones.
- La máquina no se debe arrancar sin el faldón antipolvo instalado para proteger del polvo. Es esencial desde el punto de vista de la seguridad que la junta entre la máquina y el suelo esté en buen estado, sobre todo si se pule en seco.
- No pise el cable CAN ni el cable de alimentación, ya que existe el riesgo de que los pies se queden enredados.
- No utilice un control remoto con cable de dirección cuando trabaje o se desplace si existe un riesgo de que la máquina vuelque. El operario no debe estar sujeto a la máquina.
- Nunca permanezca donde corra riesgo de aplastamiento. La máquina puede cambiar rápidamente de posición.
- Si la máquina no está operativa, apague el motor antes de acercarse a la misma.
- El manejo firme de las palancas de mandos no hace que la máquina sea más fuerte o rápida. Por el contrario, las palancas de mandos pueden deformarse y necesitar reparaciones innecesarias como resultado.
- No eleve el control remoto sujetándolo por las palancas de mandos.

FUNCIONAMIENTO

Seguridad de la batería

Utilice sólo baterías originales Husqvarna AB. La batería está codificada mediante cifrado por software.



¡ATENCIÓN! Mantenga la batería lejos de la luz directa del sol, de fuentes de calor o de llamas abiertas. Existe el riesgo de que la batería explote si se arroja a un fuego abierto. Existe riesgo de quemaduras por calor o quemaduras químicas.



¡ATENCIÓN! Evite que el ácido de la batería entre en contacto con la piel. El ácido de la batería puede causar irritación cutánea, quemaduras o heridas corrosivas. En caso de contacto accidental, lave siempre la piel expuesta con abundante agua y jabón. Si el ácido entra en contacto con los ojos, no los frote: enjuáguelos con abundante agua durante al menos 15 minutos. Consulte con un médico.



¡ATENCIÓN! No conecte nunca los bornes de la batería a llaves, monedas, tornillos u otros objetos metálicos, ya que podría causar un cortocircuito en la batería. No inserte nunca objetos en los conductos de ventilación de la batería. La batería original no requiere mantenimiento. No intente desmontar o aplastar la batería.

Las baterías que no se utilicen deben mantenerse alejadas de objetos metálicos como clavos, monedas o joyas.

- Utilice la batería en entornos en los que la temperatura se encuentre entre los -10 °C (14 °F) y los 40 °C (104 °F).
- No exponga la batería a microondas o altas presiones.
- Nunca limpie la batería con agua.
- Mantenga la batería resguardada de la lluvia y la humedad.

FUNCIONAMIENTO

Mando a distancia

Generalidades

La pulidora de suelos se puede controlar de dos maneras: bien de forma inalámbrica con el control remoto mediante comunicación por radio, o bien por cable, conectando el cable CAN entre el control remoto y la pulidora de suelos.

Para poder establecer comunicación por radio entre el control remoto y la pulidora de suelos, el control remoto debe emparejarse con la pulidora de suelos pertinente. Se trata de una medida de seguridad para garantizar que solo un control remoto dirige la pulidora de suelos. Hasta que no se lleve a cabo esta acción, la comunicación por radio no funcionará. Si no se realiza el emparejamiento, el control remoto no podrá conectarse a la pulidora de suelos a través de señales de radio y en la pantalla se indicará que se están buscando unidades pero no llegará a producirse ninguna conexión.

Para usar por primera vez el control remoto con la pulidora de suelos, deben emparejarse para que funcione la comunicación por radio. Si el control remoto se adquirió junto con la pulidora de suelos, puede que ya estén emparejados.

- Para realizar el emparejamiento, se debe verificar primero que la pulidora de suelos está activa, con el cable de alimentación conectado y con la parada de emergencia de ambos paneles de control y la parada de la máquina del control remoto desactivadas.
- Siga las instrucciones de configuración del software del control remoto que se ofrecen a continuación para aprender a emparejarlo con la pulidora de suelos.

Configuración del software del control remoto

Para más información sobre FreeRTOS, visite www.freertos.org

Sistema del menú de control remoto

Utilice los botones de flechas (2) para desplazarse por los menús y el botón «ACEPTAR» (1) para confirmar la selección. Utilice el botón de retroceso (3) para volver atrás en los menús.

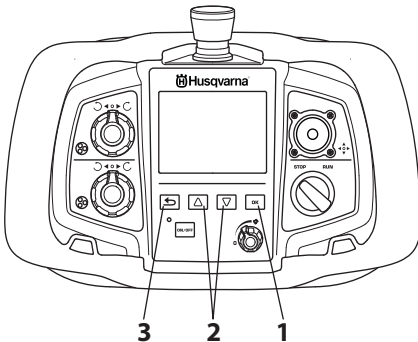

Se puede acceder al sistema de menús del control remoto pulsando el botón «ACEPTAR».

El sistema de menús incluye los siguientes menús:

- AJUSTES
- MANTEN.

FUNCIONAMIENTO

Vista general del menú

Los textos de la pantalla aparecen en inglés en el manual, pero en la pantalla del producto estarán en el idioma que corresponda.

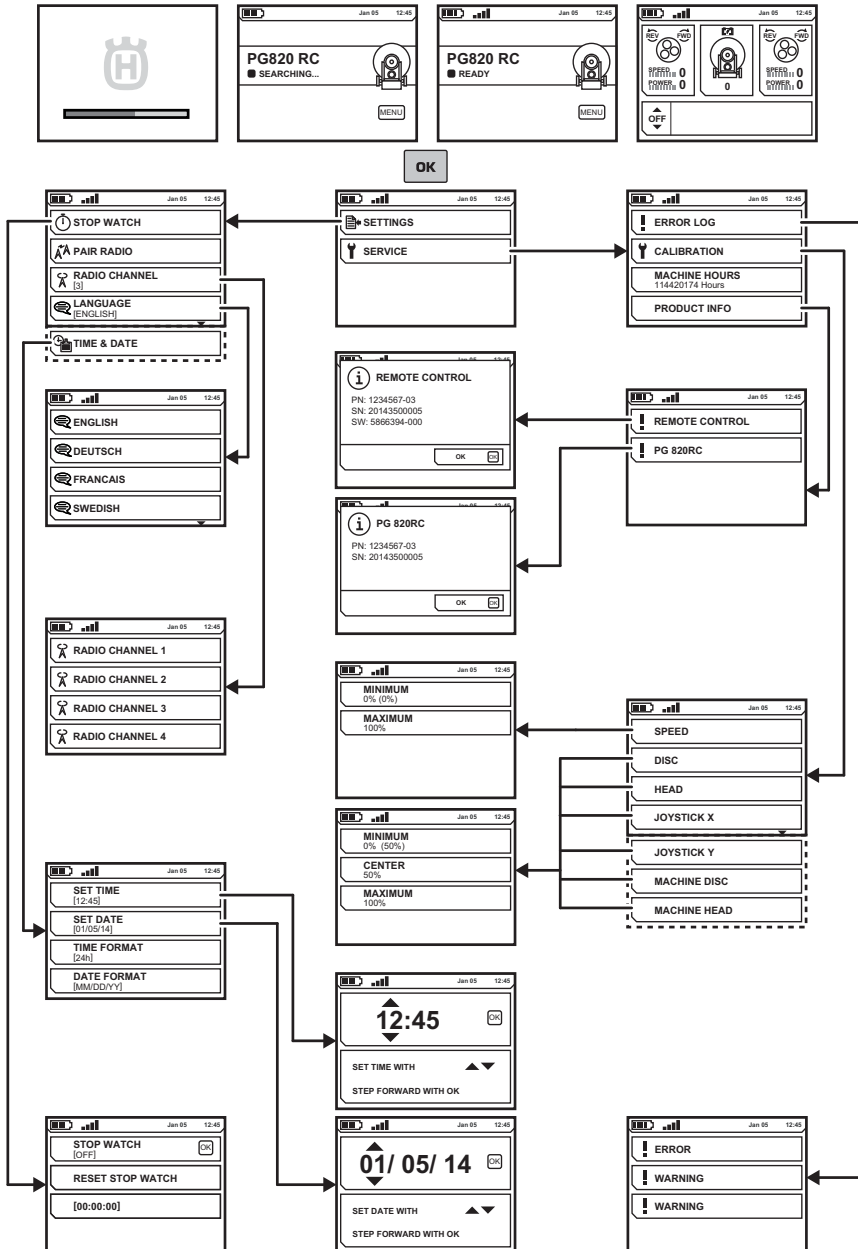

Consulte las páginas siguientes para obtener una explicación detallada de cada menú.

FUNCIONAMIENTO

Explicación del sistema de menús

Pantalla de inicio

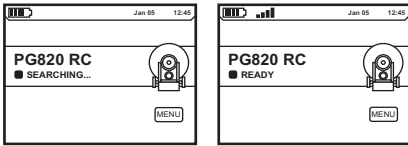

- Pulse OK (Aceptar) para acceder a los submenús.

SETTINGS (Configuración)

- Desplácese con las flechas de dirección y confirme con «OK».

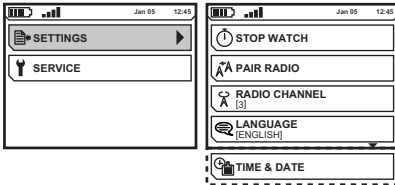

STOP WATCH (Cronómetro)

- La función se usa para medir el tiempo que lleva realizar un trabajo. El tiempo se cuenta desde el momento en que se pone a funcionar la pulidora.
 - STOP WATCH (Cronómetro) OFF/ON para temporizador.
 - RESET STOP WATCH (Rest. Cronómetro) Se utiliza para restaurar el cronómetro.
 - (00:00:00) Muestra el tiempo de funcionamiento en horas:minutos:segundos.

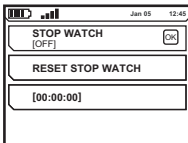

PAIR RADIO (Emparejar radio)

- Empareja el control remoto con la máquina.

RADIO CHANNEL (Canal de radio)

- Seleccione el canal de radio que desee. Desplácese con las flechas de dirección y confirme con «OK».

Para cambiar el canal de radio, el control remoto debe estar emparejado y conectado con el cable CAN a la máquina.

LANGUAGES (Idiomas)

- Selección del idioma de pantalla deseado. Desplácese con las flechas de dirección y confirme con «OK».

TIME & DATE (Hora y fecha)

- Especifica el tiempo, la fecha y el formato de hora y fecha respectivamente. Desplácese con las flechas de dirección y confirme con «OK».

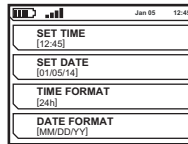

SERVICE (Mantenimiento)

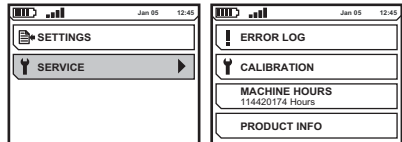

ERROR LOG (Registro errores)

- Lista de los fallos que la máquina ha detectado. Para obtener más información, consulte la sección 'Mantenimiento y servicio'.

CALIBRATION (Calibración)

- Calibración de los controles de la máquina.
 - SPEED (Velocidad) Velocidad de la máquina.
 - DISC (Disco) Sentido de rotación y velocidad de los discos de pulido mediante el control remoto.
 - HEAD (Cabezal) Sentido de rotación y régimen del cabezal planetario mediante el control remoto.
 - JOYSTICK X Desviación del joystick a derecha e izquierda respectivamente.
 - JOYSTICK Y Desviación del joystick hacia delante y hacia atrás respectivamente.
 - MACHINE DISC (Disco de máquina) Sentido de rotación y velocidad de los discos de pulido mediante el panel de control.
 - MACHINE HEAD (Cabezal máquina) Sentido de rotación y velocidad del cabezal planetario mediante el panel de control.

OPERATING HOURS (Horas de trabajo)

- Muestra el número de horas de funcionamiento desde la fecha de fabricación de la máquina.

PRODUCT INFO (Info. del producto)

- Se muestra información relativa a la máquina o al control remoto. Desplácese con las flechas de dirección y confirme con «OK».

FUNCIONAMIENTO

Calibración de los controles de maniobra

Es preciso recalibrar los controles en el control remoto y el panel de control si la máquina realiza movimientos no deseados sin maniobra. La calibración se lleva a cabo con el control remoto.

- Para la calibración de los diferentes mandos, vaya al menú correspondiente a cada función. Desplácese con las flechas de dirección y confirme con «OK».
- "MINIMUM" (Mínimo), el valor mínimo es el valor predeterminado de cada función.

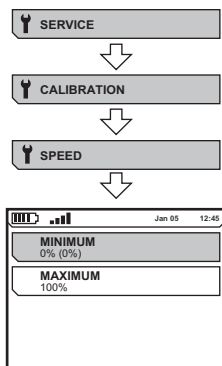

SPEED (Velocidad) , control remoto

- Gire el mando a la posición '0' (A) para el valor mínimo y confirme con 'OK' (Aceptar) (B). Seleccione 'MAXIMUM' (Máximo) (C), tecla de flecha hacia abajo. Gire el mando hasta el valor máximo (liebre) (D) y confirme con 'OK' (Aceptar).

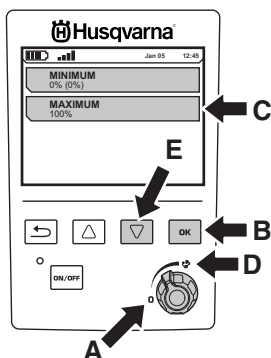

- Regrese al menú anterior con la tecla 'BACK' (Atrás).

DISC (Disco) , control remoto

- Gire el mando hacia la izquierda hasta el final (A) para el valor mínimo y confirme con 'OK' (Aceptar) (B). Seleccione 'CENTER' (Central) (C), tecla de flecha hacia abajo (D). Gire el mando hasta que se oiga un

clic y quede orientado hacia arriba (E), y confirme con 'OK' (Aceptar) (B). Seleccione 'MAXIMUM' (Máximo) (F), tecla de flecha hacia abajo (D). Gire el mando hacia la derecha hasta el final (G) para el valor máximo y confirme con 'OK' (Aceptar) (B).

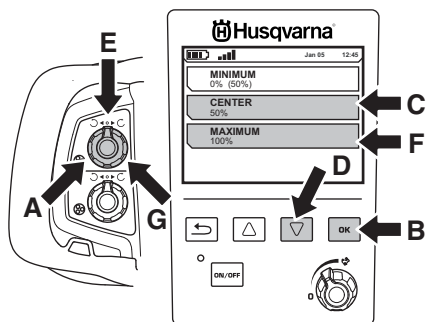

- Regrese al menú anterior con la tecla 'BACK' (Atrás).

HEAD (Cabezal) , control remoto

- Se calibra del mismo modo que 'DISC' (Disco).

JOYSTICK X , control remoto

- Mueva el joystick hacia la izquierda (A), manténgalo en esa posición, y confirme simultáneamente con 'OK' (Aceptar) (B), 'MINIMUM' (Mínimo), tecla de flecha hacia abajo (C), 'MAXIMUM' (Máximo) (D). Repita el proceso, pero hacia la derecha (E), y confirme con 'OK' (Aceptar) (B).

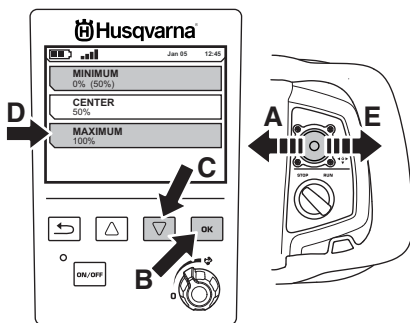

FUNCIONAMIENTO

- Para calibrar la posición 'CENTER' (Central) (A), suelte el joystick para que regrese a la posición central (B) y confirme con 'OK' (Aceptar) (C).

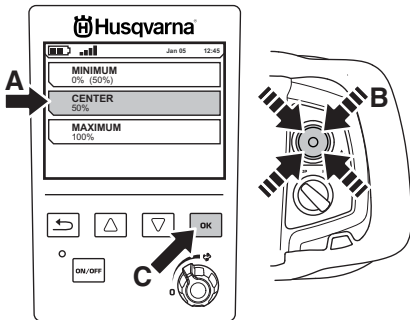

- Regrese al menú anterior con la tecla 'BACK' (Atrás).

JOYSTICK Y , control remoto

- Se calibra del mismo modo que 'JOYSTICK X', pero moviendo el joystick hacia arriba y hacia abajo respectivamente.

MACHINE DISC (Disco de máquina) , panel de control

- Se calibra del mismo modo que 'DISC' (Disco).

MACHINE HEAD (Cabezal máquina) , panel de control

- Se calibra del mismo modo que 'DISC' (Disco).

Empareje el control remoto con la máquina

Si el control remoto incluido se reemplaza o si es necesario intercambiar los controles remotos de dos unidades, será necesario volver a emparejar el control remoto con la unidad correspondiente.

- Conectar el mando a distancia con el cable de CAN incluido en la entrega. Fijar el contacto de cable enroscándolo a mano.

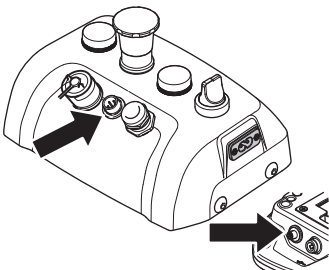

- Deje que el control remoto se cargue por completo y espere a que aparezca la pantalla principal.
- Pulse el botón «ACEPTAR» para acceder al menú.

- Vaya a «EMP. RADIO». Desplácese con las flechas de dirección y confirme con «OK».

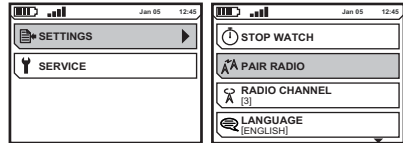

Se muestra un mensaje en la pantalla para indicar si se ha realizado o no el emparejamiento. Inténtelo de nuevo si el emparejamiento ha fallado.

FUNCIONAMIENTO

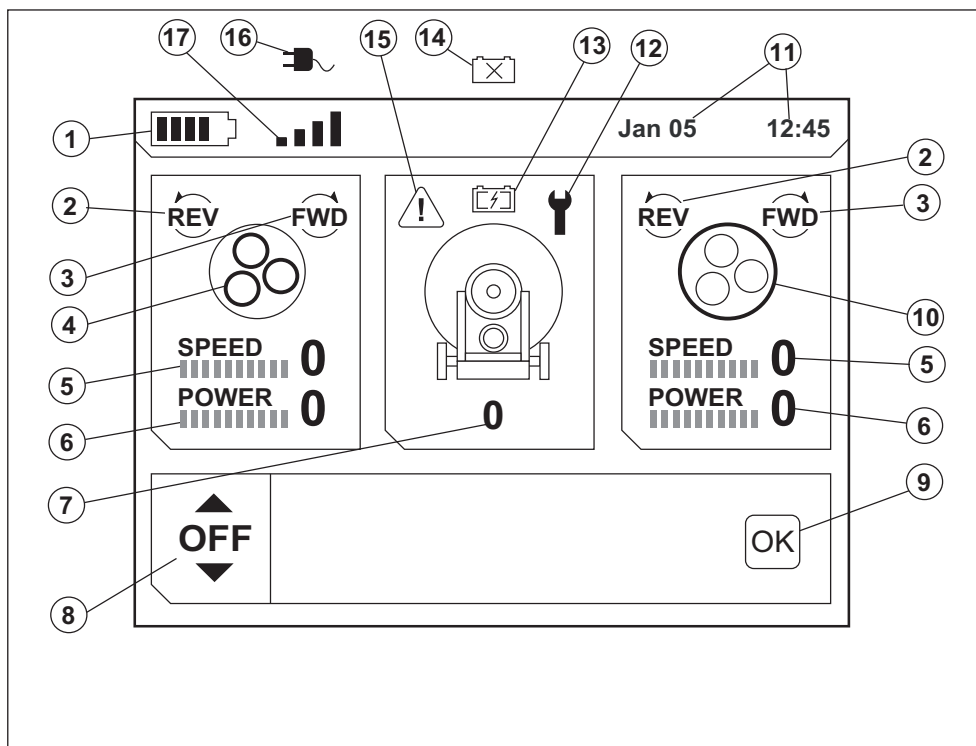

Explicación de símbolos en pantalla durante el funcionamiento

- | | |
|---|--|
| <ol style="list-style-type: none"> 1 Nivel de carga de la batería , control remoto 2 El motor correspondiente de la pulidora gira en el sentido contrario a las agujas del reloj 3 El motor correspondiente de la pulidora gira en el sentido de las agujas del reloj 4 Discos de pulidora 5 Indicación de régimen del motor correspondiente de la pulidora 6 Indicación de la carga sobre el motor correspondiente de la pulidora 7 Indicación de velocidad de la máquina 8 Menú de funciones - Ajustes de oscilación y compensación | <ol style="list-style-type: none"> 9 Aceptar: los cambios de función se confirman pulsando 'Aceptar' en el control remoto. 10 Cabezal planetario 11 Fecha y hora 12 Indicación de servicio 13 Indicación de batería de la máquina , batería cargando 14 Indicación de batería de la máquina , la batería falta o está dañada 15 Advertencia: Fallo de la máquina Para obtener más información, consulte la sección 'Solución de problemas'. 16 Máquina maniobrando con el control remoto con cable CAN conectado 17 Máquina maniobrando con el control remoto mediante conexión inalámbrica |
|---|--|

FUNCIONAMIENTO

Menú de funciones

Oscilación

Esta función se utiliza para hacer que la máquina oscile/gire durante el pulido para evitar bordes/salientes entre pasadas.

- ON/OFF: activa/desactiva la oscilación, por ejemplo, al girar la máquina. Al volver a activar la función de oscilación, se utiliza la configuración anterior.
- COMPENSACIÓN: se utiliza para la corrección direccional del desplazamiento de la máquina al pulir.
- AMPLITUD: se utiliza para ajustar la amplitud de oscilación de la máquina.
- FRECUENCIA: se utiliza para ajustar la rapidez de oscilación de la máquina.

AVISO Existe un periodo de retardo antes de que esta corrección entre en acción.

Explicación de los ajustes

- Oscilación desactivada. Pulse las teclas de flecha para activar.

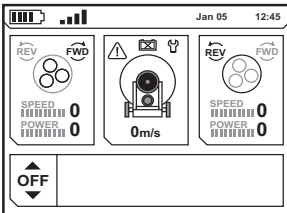

- Oscilación activa. Pulse OK para activar el ajuste de COMPENSACIÓN.

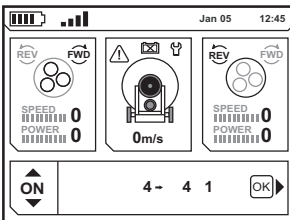

- Ajuste de COMPENSACIÓN. Pulse las teclas de flecha para ajustar los valores de COMPENSACIÓN. Pulse OK para ajustar la AMPLITUD.

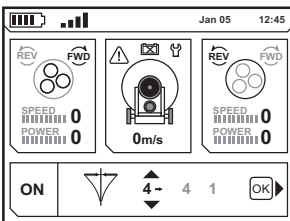

- Ajuste de la AMPLITUD. Pulse las teclas de flecha para ajustar los valores de AMPLITUD. Pulse OK para ajustar la FRECUENCIA.

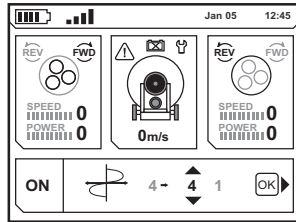

- Ajuste de la FRECUENCIA. Pulse las teclas de flecha para ajustar los valores de FRECUENCIA. Pulse OK para volver al modo ON/OFF.

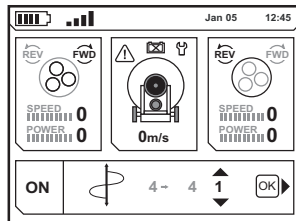

AVISO Preste atención a la oscilación cuando la máquina esté en marcha cerca de muros y bordes. **DESACTIVE** la oscilación al girar la máquina o pulir cerca de objetos que sobresalgan.

Indicación de advertencia

El triángulo de advertencia se enciende y la luz de advertencia de la máquina parpadea más rápido cuando la máquina detecta un fallo. Para obtener más información sobre el fallo que se ha detectado y la acción que se debe emprender, consulte la sección 'Resolución de problemas'

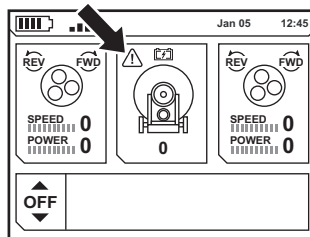

FUNCIONAMIENTO

Realización de maniobras

Generalidades

La máquina se maniobra tanto de forma manual como mediante un control remoto.

Movimiento con rueda de soporte



¡NOTA! La rueda de soporte sólo debe utilizarse para desplazamientos cortos dentro de la zona de trabajo o entre el vehículo de transporte y el lugar de trabajo.

Para obtener más información, consulte la sección 'Rueda de soporte'.

- Baje la rueda de soporte para levantar la unidad de pulido de la zona de trabajo. Mueva la máquina manualmente o con el control remoto.

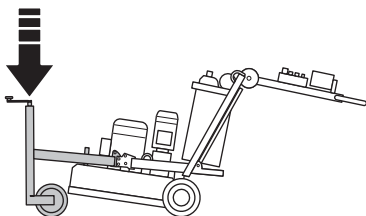

Funcionamiento manual

Al maniobrar manualmente, los motores de las ruedas deben estar desacoplados y el control remoto se puede anclar al manillar.

- Fije el control remoto al manillar.

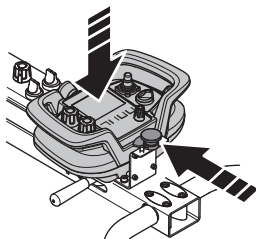

- Tire hacia fuera del pasador de bloqueo con resorte de cada rueda y gírelo para desacoplar los motores de las ruedas.

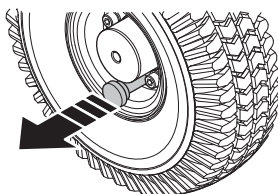

Posición de trabajo recomendada para la máquina.

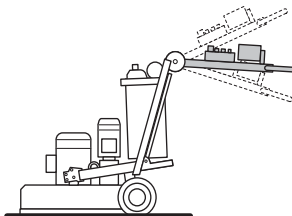

Maniobra por control remoto

La máquina se dirige de forma inalámbrica mediante comunicación por radio entre la máquina y el control remoto. Para obtener más información, consulte la sección 'Control Remoto'.



¡NOTA! Asegúrese de que los pasadores de bloqueo que fijan las ruedas a los motores de rueda están pulsados (posición de bloqueo).

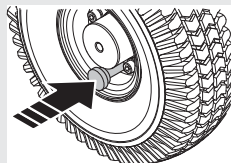

Posición de trabajo recomendada para la máquina al maniobrar con control remoto.



Maniobra por control remoto con cable CAN conectado

La máquina también se puede dirigir a través del control remoto conectando ambos mediante el cable CAN. Se puede utilizar cuando la batería del control remoto está descargada.

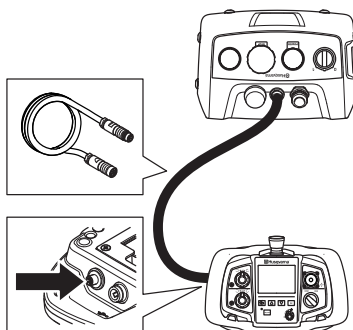

FUNCIONAMIENTO

Posición de trabajo recomendada para la máquina al maniobrar con control remoto.

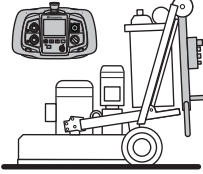

Guía para el amolado Diamantes

A continuación, se ofrecen algunas directrices sobre las aplicaciones de los segmentos de diamante. Como sucede con cualquier directriz, podría haber excepciones.

Generalidades

El segmento de diamante consiste normalmente en dos componentes:

- Diamantes (también conocidos como cristales de diamante o granos). Si se cambia el tamaño de los diamantes o granos, se cambiará también el tamaño de las rayas tras el proceso de amolado.
- Un aglomerante orgánico (metal o plástico). El polvo se mezcla y suspende en un aglomerante orgánico metal o plástico. Si se usa metal como aglomerante orgánico, el producto final se denomina segmento de diamante sinterizado o con liga de metal. Si se usa plástico como aglomerante orgánico, el producto final se denomina disco de pulido o diamantado con liga de plástico. Al cambiar la dureza del aglomerante orgánico, también podrá elegir la velocidad de funcionamiento del proceso abrasivo de los diamantes.

Tamaño del polvo de diamante

Lo que sigue son reglas generales acerca de los segmentos de diamante en aplicaciones de desbastado. Como en todas las reglas generales, hay excepciones o casos en los que no es el caso.

El cambio de tamaño del polvo de diamante a una partícula/tamaño de polvo más pequeño afectará a las prestaciones de la herramienta de diamantes de las siguientes formas:

- Creará una pauta de rasguños más fina.
- Se aumentará la vida de la herramienta de diamantes.

Ocurrirá lo contrario si se cambia a una partícula/tamaño de polvo más grande.

Aglutinante

Al aumentar la dureza del ligamento:

- Creará una pauta de rasguños más fina.
- Se aumentará la vida de la herramienta de diamantes.
- Decrecerá la tasa de producción.

Ocurrirá lo contrario cuando se haga un ligamento metálico o de resina más suave).

Cantidad de discos de diamante bajo la máquina

Un aumento en la cantidad de discos bajo la máquina provoca:

- Menos presión en cada herramienta individual: menos desgaste en los discos de diamante.
- Se reducirá la carga sobre la máquina y provocará que la desbastadora absorba menos corriente.
- Creará una pauta de rasguños más suave (sobre todo en suelos blandos).

Si se reduce la cantidad de los discos bajo la máquina, sucede lo contrario.

Desbastado en mojado y seco

Cuando se usen segmentos de diamantes en mojado, se aplicarán los siguientes principios:

- Las tasas de producción serán mayores que con el desbastado en seco.
- Los segmentos de diamantes se gastarán más deprisa (debido a la presencia de lodo) y, por lo tanto, se podrán usar ligamentos más duros (respecto al desbastado en seco).
- Las rasguños del polvo de diamante serán más profundos.

Cuando se usen segmentos de diamantes en seco, se aplicarán los siguientes principios:

- Las tasas de producción serán más lentas en materiales más duros que con el desbastado en mojado.
- Se necesitarán segmentos de ligamento más blandos para fomentar el desgaste del segmento (ya que no habrá lodo para ayudar a desgastar los segmentos de diamantes).
- Los rasguños del polvo de diamante no serán tan profundos como si se usaran también para desbastado en mojado.
- El segmento de diamantes generará más calor.

Resumen de principios del diamante

Los discos diamante deben estar gastados para ofrecer un amolado eficiente. El desgaste de los discos de diamante puede verse afectado por los siguientes factores:

- Presión.
- Dureza del ligamento.
- Tamaño del polvo de diamante.
- Presencia de agua.
- Número de herramientas debajo de la máquina
- Si se añade un abrasivo adicional (p.ej. arena, carburo de silicona) en el suelo se aumentará el desgaste.

Normalmente, cuanto más rápido se desgasta la herramienta de diamante, mayor es la eficiencia del amolado. Si los factores anteriores cambian, también pueden cambiar los siguientes resultados:

- Pauta de rasguños.
- Absorción de corriente de la máquina.
- Grado de allanado del suelo (véase sección siguiente).
- Facilidad de manejo.

FUNCIONAMIENTO

Determinación de la dureza del hormigón

Todo hormigón se mide por su resistencia a la compresión y, dependiendo de qué zona del mundo sea cada uno, se medirá por diferentes índices de resistencia a la compresión (p.ej. P_{Si} y MPa). En general, cuanto mayor sea el grado de resistencia a la compresión, más duro será el hormigón y, por lo tanto, más difícil será de desbastar.

Sin embargo, existen otros factores además de la fuerza de compresión que determinan la dureza de un suelo y que por lo tanto, afectan a la elección de los discos de diamante. Desde el punto de vista del amolado los factores como la capa superior (5 mm), el tratamiento y el estado de la superficie del hormigón normalmente tienen un mayor impacto en la elección del segmento de diamante que la fuerza de compresión.

Factores de la superficie a considerar al seleccionar un diamante

En general, si una superficie de hormigón es muy suave (es decir, probablemente se haya allanado/pulido enormemente), el hormigón se comportará como si tuviera una elevada resistencia a la compresión y, por tanto, necesita un segmento de ligamento blando.

Conforme a ello, si una superficie es basta/agresiva (p.ej. dañada por la lluvia, rota por disparos, escarifi - cada, conglomerado expuesto, etc.), el hormigón se comportará como si tuviera una baja resistencia a la compresión y, por tanto, necesita un segmento de ligamento duro.

Los revestimientos/contaminantes de la superficie (p.ej. revestimientos epoxi, adhesivos de baldosas de cerámica, nivelación de compuestos/capas de mortero) tendrán a menudo un mayor peso en la selección del diamante que la resistencia a la compresión del hormigón.

Por regla general, cuando se desbaste un bloque de hormigón por primera vez y no esté seguro de su dureza, empiece siempre con diamantes de ligamento más duro debajo de la máquina. Esto garantizará la menor cantidad de desgaste de los segmentos de diamantes. Si un segmento de diamantes duros no es adecuado para la aplicación, todo lo que habrá supuesto habrá sido un poco de tiempo, sin desgastar los diamantes.

Si se hace de la forma contraria (es decir, se usa un segmento blando para empezar) y el hormigón es blando o posee una superficie abrasiva o un contaminante de superficie, es muy posible que desgaste una cantidad considerable de diamante en un período muy corto de tiempo.

Elección de portaherramientas

La forma en la que los segmentos de diamante están configurados en la unidad de amolado influirán enormemente en el rendimiento de la máquina y los niveles de productividad, así como en la calidad del acabado del suelo.

Discos diamantados con ligante de metal

Disco de soporte Redi Lock: se utiliza para sujetar discos de diamante con liga de metal.

Discos diamantados con ligante de resina

Disco de soporte de resina: se utiliza para fijar discos de diamante con liga de plástico.

Juegos completos y medios de diamantes

Generalidades

La forma en que los segmentos de diamante están montados en los discos de pulido tiene una gran importancia en la respuesta de la máquina, la eficiencia del pulido y la calidad del acabado del suelo.

La manera en la que los segmentos de diamantes se configuran en los cabezales desbastadores de la máquina también influirá enormemente en el rendimiento de ésta, los niveles de productividad y también en la calidad del acabado del suelo.

- Medio juego de diamantes – cuando los diamantes se colocan en tres posiciones alternativas de los discos de fijación de diamantes.

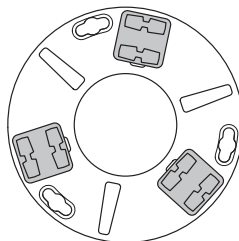

- Juego completo de diamantes – cuando los diamantes se colocan en cada una de las seis posiciones de los discos de fijación de diamantes.

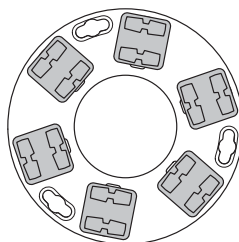

Al cambiar la manera de configurar los diamantes en los discos de fijación de diamantes, un operador puede influir significativamente en las prestaciones de la máquina y, por lo tanto, en el producto acabado.

Medio juego de diamantes

Cuando los diamantes se configuran como medio juego, tienden a seguir la superficie del suelo. Es parecido a un trípode para una cámara, que se puede colocar en una superficie irregular y puede encontrar un apoyo estable. La configuración de medio juego de diamantes sólo se deberá usar cuando no se requiera un acabado de suelo plano.

Juego completo de diamantes

Cuando los diamantes se configuran como juego completo, no tienden a seguir la superficie del suelo. Si el suelo tiene ondulaciones, la máquina desbastará las partes altas, pero no los puntos bajos.

La configuración de juego completo de diamantes sólo se deberá usar cuando se desee un acabado de suelo plano.

FUNCIONAMIENTO

Selección de diamantes

Las siguientes sugerencias se refieren a los principios básicos para la selección de diamantes para distintas aplicaciones.

Campo de aplicación	Ligamento metálico	Tamaño de polvo	Juego o completo	Medio juego	Simples/dobles/triples
Allanamiento suelo – Hormigón duro	Blando	16 - 30	X		S
Allanamiento suelo – Hormigón medio	Medio	16 - 30	X		S
Allanamiento suelo – Hormigón blando	Duro	16 - 30	X		D o T
Extracción de adhesivo de baldosa de cerámica	Duro	16 - 30	X		S o D
Extracción de pegamento de moqueta o vinilo – Hormigón duro	Blando	16 - 30		X	S o D
Extracción de pegamento de moqueta o vinilo – Hormigón medio	Medio	PCD - 16		X	D o T
Extracción de pegamento de moqueta o vinilo – Hormigón blando	Duro	PCD - 16		X	D o T
Extracción de pintura epoxi – Hormigón duro	Blando	16 - 30	X	X	S
Extracción de pintura epoxi – Hormigón medio	Medio	16 - 30	X		S
Extracción de pintura epoxi – Hormigón blando	Duro	16 - 30	X		D o T
Hormigón dañado por la lluvia	Duro	16 - 30	X		D o T
Alisado conglomerado expuesto	Duro	16 - 30	X		S o D
Extracción de irregularidades en baldosas de terrazo / piedra	Blando	30 - 60	X		S
Pulido de superficie de suelos de hormigón – Hormigón duro	Blando	60		X	S o D
Pulido de superficie de suelos de hormigón – Hormigón medio	Medio	60		X	S o D
Pulido de superficie de suelos de hormigón – Hormigón blando	Duro	60		X	D
Desbastado de conglomerado expuesto en hormigón – Hormigón duro	Blando	16 - 30	X		S
Desbastado de conglomerado expuesto en hormigón – Hormigón medio	Medio	16 - 30	X		S
Desbastado de conglomerado expuesto en hormigón – Hormigón blando	Duro	16 - 30	X		D o T
Allanamiento de ondulación en suelos de hormigón – Hormigón duro	Blando	16 - 30	X		S
Allanamiento de ondulación en suelos de hormigón – Hormigón medio	Medio	16 - 30	X		S
Allanamiento de ondulación en suelos de hormigón – Hormigón blando	Duro	16 - 30	X		D
Repulido de suelos que se han rectificado antes				X	

Pulido

Al pulir según el método HiPERFLOOR Premium con la PG 820 RC/PG 680 RC, siga el proceso descrito en la hoja de producto de "HiPERFLOOR Premium" hasta los pasos de pulido con grano 3000.

FUNCIONAMIENTO

Cambio/colocación de los diamantes



¡ATENCIÓN! Cuando apague la máquina, debe desconectar el cable de alimentación de la toma de corriente.

Póngase unos guantes protectores, ya que los útiles de diamante pueden estar muy calientes.

AVISO Cuando se está utilizando la máquina, todos los discos de pulido siempre deben ser del mismo número y tener el mismo tipo de diamantes. La altura del diamante debe ser la misma en todos los discos de pulido.

Para obtener más información, consulte la sección 'Selección de los diamantes'.

Póngase unos guantes protectores, ya que los útiles de diamante pueden estar muy calientes.

- Desmonte la rueda de apoyo. Para obtener más información, consulte la sección 'Rueda de soporte'.
- Coloque la empuñadura en posición derecha.

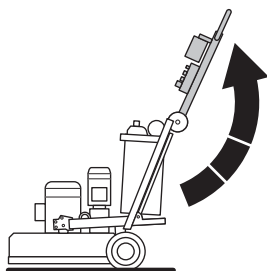

- Abra el estribo.

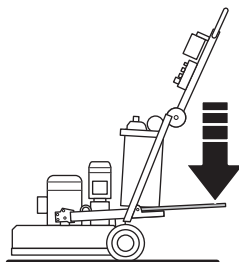

- Agarre el manillar colocando un pie en el estribo e incline la máquina hacia atrás.
- La máquina debe quedar apoyada en las ruedas y el chasis.

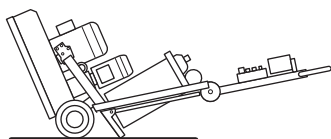

- Póngase los guantes.
- Utilice un martillo para retirar los segmentos de diamante.

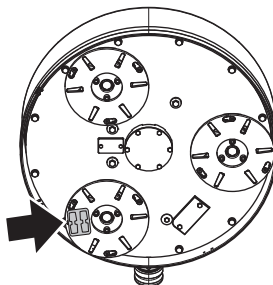

- Fije los nuevos segmentos de diamante al disco amoladora.

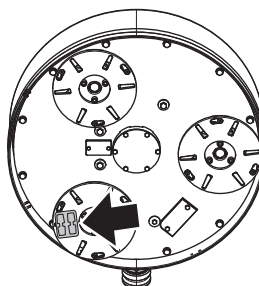

- Una vez que se hayan fijado los nuevos diamantes, lleve a cabo el procedimiento inverso para bajar la máquina al suelo.

Para facilitar el trabajo y evitar dañar el suelo al cambiar las herramientas, se recomienda retirar el disco portadiamantes completo y cambiar las herramientas en una superficie plana y nivelada.

Dado que los nuevos diamantes pueden tener una altura diferente que los utilizados anteriormente, el faldón antipolvo debe ajustarse para que quede colocado herméticamente contra el suelo.

Asegúrese de que el faldón antipolvo está intacto y limpio y de que forme una junta perfecta contra el suelo. Si el faldón antipolvo está deteriorado, debe reemplazarse.

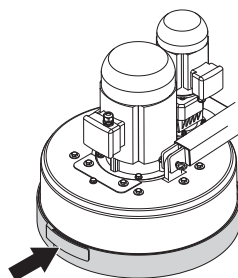

FUNCIONAMIENTO

Velocidad y dirección

Generalidades

El cabezal planetario y los discos de pulido están accionados por motores distintos (Dual Drive technology™). Esto proporciona al operador un control absoluto e independiente del régimen tanto del cabezal planetario como de los discos de pulido.

El régimen y el sentido de rotación se ajustan con el mando situado en el panel de control o en el control remoto.

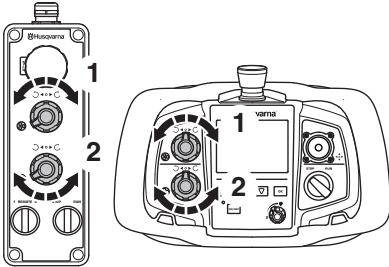

- 1 Ajuste de régimen y sentido de rotación del cabezal planetario
- 2 Régimen y sentido de rotación para los discos de pulido

Velocidad

Al arrancar la máquina por primera vez para realizar cualquier tarea, se aconseja que, en un principio, el ajuste de la velocidad no sea superior a 7.

Cuando el operador esté cómodo con la aplicación, se podrá aumentar la velocidad.

Dirección de giro

Visto desde debajo de la máquina, el sentido de rotación es el siguiente:

- REV - A la derecha.
- FWD - A la izquierda.

La máquina se impulsará en un sentido determinado durante el funcionamiento. La dirección de arrastre estará determinada por la dirección de giro del cabezal planetario. El cabezal de la máquina tirará hacia la derecha (y, por lo tanto, se sentirá en la cadera derecha del operador) cuando el cabezal planetario se ponga en dirección REVERSE (izquierda).

Este arrastre lateral podrá ser muy útil cuando se desbaste, en especial junto a una pared. Coloque la máquina de tal manera que tire hacia la pared y entonces controle la máquina de manera que pueda tocar justo la pared. Esto garantizará un desbastado pegado a la pared o el objeto.

El pulido es más eficaz cuando el cabezal planetario y los discos de pulido giran en la misma dirección. El resultado final es una mayor productividad que cuando los discos se han configurado en direcciones opuestas. Es aquí donde también podrá disfrutar de las ventajas de la Dual Drive Technology™.

Cambie el sentido de rotación con regularidad de modo que los diamantes conserven su eficacia. Con ello se usarán ambos lados del segmento de diamante, con lo que se mantendrán afilados y se logrará el máximo contacto con el suelo.

FUNCIONAMIENTO

Velocidad y sentido de rotación para diferentes usos

El ajuste de la velocidad y la dirección suele ser una cuestión personal. Se anima a los operadores a que experimenten para encontrar qué ajustes se adaptan mejor a las aplicaciones dadas. La siguiente tabla indica sugerencias de ajustes para distintas aplicaciones.

Campo de aplicación	Control de dirección del giro del cabezal planetario	Control de dirección del giro del cabezal planetario	Sentido de rotación de los discos de pulido	Régimen de los discos de pulido
Extracción de adhesivo de baldosa de cerámica	FWD	6-7	FWD	8-10
Extracción de pegamento de moqueta	FWD	5-7	FWD	8-10
Extracción de pintura epoxi	FWD	5-10	FWD	8-10
Hormigón dañado por la lluvia	FWD	7-10	FWD	8-10
Alisado conglomerado expuesto	FWD	7-8	FWD	8-10
Extracción de irregularidades en baldosas de terrazo / piedra	FWD	5-7	FWD	8-10
Pulido de hormigón con herramientas con ligazón de plástico	FWD	10	FWD	8-10
Rascador™ PIRANHA™	REW	3-5	REW	3-5
Procedimiento de reenfoscado durante proceso™ HIPERFLOOR	FWD	8-10	FWD	3-5

AVISO En la tabla de arriba, FWD y FWD se encuentran juntos para indicar ajustes de dirección en la misma dirección (es decir, también puede ser REV / REV). La única aplicación en la que los ajustes de dirección deben ir en las mismas direcciones y también en una dirección específica es cuando se usan los rascadores PIRANHA™. En esta aplicación concreta, el ajuste deberá ser en la dirección REV / REV.

Discos de velocidad variable/convertidores de frecuencia

Las Husqvarna PG820 RC están equipadas con doble variador de velocidad o convertidor de frecuencia. Esta unidad se incorpora a la máquina por las siguientes razones:

Funcionalidad

- Manipula la corriente de entrada para permitir aumentar/reducir la velocidad y el cambio de dirección.
- Regula la alimentación de corriente y voltaje a los motores para garantizar que éstos funcionen a los niveles óptimos (p.ej. impulso del par).

Protección

- Analiza la corriente entrante para garantizar su idoneidad para la máquina y la realización de la aplicación.
- Controla la corriente requerida por los motores para garantizar que éstos están funcionando dentro de los límites operativos seguros (para evitar daños al motor).
- Analiza la carga en la máquina para garantizar que la desbastadora no se está sobrecargando, con lo que ofrece protección a la correa, los rodamientos y otros componentes internos.
- Protege a los motores de alimentación de una corriente errónea (p.ej. bifásica).

Diagnóstico

- Identifica los fallos eléctricos con la máquina y registra el código de fallo.
- Tiene menús de monitorización que ayudan a aislar la causa de los fallos eléctricos potenciales.

Al examinar los menús, el operador podrá evaluar cómo está trabajando la máquina. Aunque no es fundamental que un operador sepa perfectamente cada característica de los discos de velocidad variable o convertidores de frecuencia, le resultará útil estar familiarizado con los códigos de fallo, así como con algunos menús de monitorización.

FUNCIONAMIENTO

Conexión USB

La máquina está equipada con un puerto USB especial para la carga de un teléfono inteligente o una tableta.

- Desmonte la cubierta protectora.

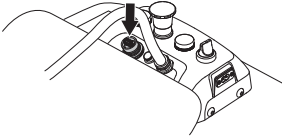

- Conecte su dispositivo.

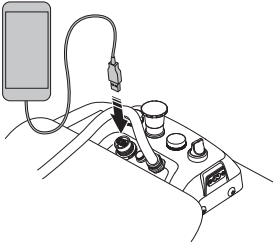

El dispositivo conectado solo se cargará cuando la máquina esté conectada a la alimentación de corriente trifásica y la luz de carga/corriente principal esté encendida o parpadeando.

AVISO Si la máquina se apaga después de amolar, pero se deja conectada a una alimentación de corriente trifásica, la alimentación al puerto USB se detendrá cuando la batería de la máquina esté completamente cargada.

Transporte y almacenamiento

- Tenga mucho cuidado al mover la máquina maniobrando en modo manual o en superficies inclinadas. Incluso las pendientes suaves pueden dar lugar a fuerzas que hagan que resulte imposible frenar la máquina a mano.
- La máquina no se deberá levantar por las empuñaduras, el motor, el chasis y otras piezas. La mejor manera de transportar la máquina será en una paleta/patín al que se haya fijado firmemente la máquina.
- No se deberá intentar levantar la máquina en ningún momento sin medios mecánicos como un cabrestante o un elevador de horquilla.
- No utilice una carretilla elevadora debajo del cabezal planetario si la máquina no se encuentra sobre un palé o carro. De lo contrario, puede causar daños irreparables a los discos de pulido de la máquina y otros componentes internos.
- Sujete bien el equipo durante el transporte para evitar daños y accidentes.

- Transporte la máquina cubierta siempre que sea posible para reducir la exposición a la intemperie, especialmente a la lluvia y la nieve.
- Durante su transporte, la unidad de pulido debe descansar sobre el suelo y siempre debe tener los discos de pulir instalados, para proteger el mecanismo de bloqueo.
- Almacene la cortadora en lugar seguro fuera del alcance de los niños y personas no calificadas para su uso.
- La máquina deberá guardarse en un lugar seco, cuando no esté en uso.

Rueda de soporte

Desmontaje y montaje de la rueda de soporte

Retire el pasador de bloqueo (1) y el perno de bloqueo (2) de cada lado. Extraiga el bastidor de la rueda de soporte (3) del bastidor de la máquina.

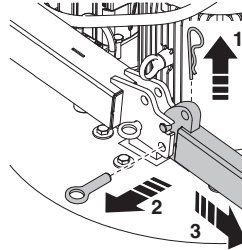

- El montaje se hace en orden inverso al desmontaje.

Subida/bajada de la rueda de soporte

- En primer lugar, retire los pasadores de bloqueo (1) a cada lado de la máquina. A continuación, afloje el perno de bloqueo (2) y baje la rueda de apoyo. Vuelva a colocar el perno de bloqueo (3) y el pasador de bloqueo (1) para fijar la rueda de soporte en la posición baja.

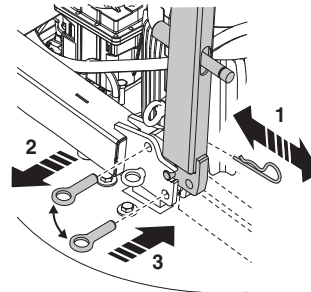

FUNCIONAMIENTO

Transporte

La batería de la máquina sólo debe utilizarse para el control remoto de la máquina entre el medio de transporte y la zona de trabajo.



¡ATENCIÓN! Tenga mucho cuidado al utilizar la pulidora de suelos en rampas hacia arriba y hacia abajo (pendiente máxima: 13°). Para rampas más pronunciadas, utilice siempre un tornillo de cable. No permanezca en el área de riesgo de las máquinas.

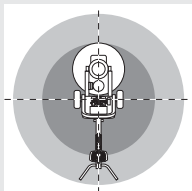

Evite tratar de subir una cuesta o rampa si el control remoto indica batería baja, ya que la máquina podría apagarse repentinamente.

- Para bajar una rampa, dirija la máquina hacia atrás lentamente.
- Para subir una rampa, dirija la máquina hacia delante lentamente.
- Nunca gire más de 45° en una rampa.

Levantamiento la máquina

- Cuando se eleva la máquina existe un riesgo de provocar daños en las personas o las máquinas colindantes. Defina la zona de riesgo y compruebe que no haya nadie presente en dicha zona cuando realice la elevación.
- Utilice siempre las argollas de izado de la máquina para levantarla.

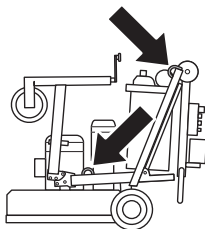

Transporte de la máquina en un medio de transporte



¡NOTA! La unidad de pulido debe descansar sobre el suelo y siempre debe tener los discos de pulir instalados para proteger los dispositivos de bloqueo durante el transporte.

No utilice la rueda de soporte a modo de anclaje.

- Levante la rueda de soporte todo lo posible para que la unidad de pulido repose sobre la superficie. La rueda de soporte puede girarse hacia arriba para ocupar menos espacio. Ancle la máquina de forma adecuada para evitar movimientos imprevistos.

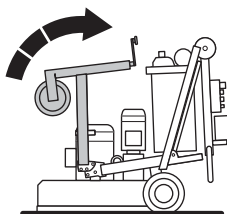

Almacenaje

- Levante la rueda de soporte todo lo posible para que la unidad de pulido repose sobre la superficie. La rueda de soporte puede girarse hacia arriba para ocupar menos espacio.
- Antes del almacenaje prolongado, limpie bien la máquina y haga el servicio completo. Para obtener más información, consulte la sección 'Mantenimiento y servicio'.

Almacenamiento a largo plazo de la batería

- Efectúe una carga de mantenimiento de la batería de la máquina cada 6 meses durante periodos de almacenamiento prolongados.
- Debe extraerse la batería del control remoto cuando este se vaya a guardar durante más de 6 meses.

ARRANQUE Y PARADA

Antes del arranque



¡ATENCIÓN! Lea detenidamente el manual de instrucciones y asegúrese de entender su contenido antes de utilizar la máquina.

Utilice el equipo de protección personal. Vea las instrucciones bajo el título "Equipo de protección personal".

Asegúrese de que no haya personas desautorizadas en la zona de trabajo, de lo contrario, se corre el riesgo de ocasionar graves daños personales.

Nunca deje la máquina sin supervisión durante el pulido.

AVISO En determinadas superficies y con ciertas configuraciones de diamante, es posible que sea necesario levantar ligeramente la máquina para que comience a girar. Esto se aplica tanto para arranque (maniobra manual) y arranque (maniobra con control remoto).

- Controle que la máquina esté correctamente montada y que no esté dañada. Consulte las instrucciones bajo el título «Montaje y ajustes».
- Realice el mantenimiento diario. Consulte las instrucciones bajo el título «Mantenimiento».
- Compruebe que los sistemas de parada de emergencia del panel de control principal y del panel de control no están pulsados girándolos en el sentido de las agujas del reloj.

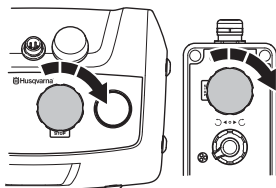

- Baje la unidad de pulido con la rueda de soporte de modo que se apoye en la superficie. Gire hacia arriba la rueda de soporte o extráigala.

Arranque (maniobra manual)



¡NOTA! La máquina debe mantenerse en movimiento durante todo el tiempo en que la unidad de pulido esté en marcha.

- Asegúrese de que los pasadores de bloqueo estén hacia fuera en las dos ruedas de modo que las ruedas se desacoplen para maniobrar en modo manual. Se debe aplicar una ligera presión hacia abajo en el manillar al arrancar en modo manual para liberar la fricción de superficie de las herramientas de diamante.
- Asegúrese de que el control STOP/RUN del panel de control esté en posición STOP.
- Para arrancar la máquina, ponga el interruptor principal en la posición '1'.
- Gire el interruptor del panel de control a la posición '0' para el modo de funcionamiento manual.
- Conmute la máquina al modo de funcionamiento usando el interruptor STOP/RUN del panel de control. La máquina deberá arrancar suavemente y acelerar a la velocidad seleccionada después de un período de 5 segundos. Durante el arranque, el motor pequeño tiene un retardo de unos 2 segundos de manera predeterminada.

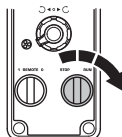

Parada (maniobra manual)

- Gire el interruptor de arranque/parada del panel de control a la posición 'STOP'. Mantenga la máquina en movimiento hasta que la unidad de pulido se detenga.



ARRANQUE Y PARADA

Arranque (maniobra con control remoto)



¡NOTA! Asegúrese de que los pasadores de bloqueo de ambas ruedas están pulsados de modo que las ruedas estén acopladas para maniobrar a distancia.

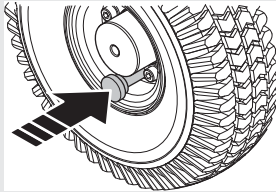

- Asegúrese de que el interruptor de parada de la máquina del control remoto no está pulsado girándolo en el sentido de las agujas del reloj.
- Asegúrese de que el control STOP/RUN del control remoto esté en posición STOP.
- Para arrancar la máquina, ponga el interruptor principal en la posición '1'. Gire el interruptor del panel de control a la posición '0' para el modo de funcionamiento remoto. Ponga en marcha la unidad de pulido girando el interruptor de parada/funcionamiento del control remoto a la posición RUN. La unidad de pulido arrancará de manera suave y acelerará hasta alcanzar el régimen establecido en 5 segundos. Durante el arranque, el motor pequeño tiene un retardo de unos 2 segundos de manera predeterminada.
- Al arrancar en superficies abrasivas, es posible que sea necesario aplicar una ligera presión de empuje en el joystick para liberar la fricción de superficie de las herramientas de diamante.

AVISO Nunca deje la máquina sin supervisión durante el pulido.

Parada (maniobra con control remoto)

- Ponga el interruptor de parada/funcionamiento en la posición STOP. Mantenga la máquina en marcha con la palanca de control hasta que la unidad de pulido se detenga.

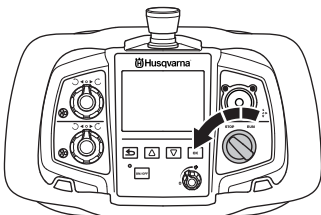

MANTENIMIENTO Y REPARACIÓN

Generalidades



¡ATENCIÓN! El usuario sólo puede efectuar los trabajos de mantenimiento y servicio descritos en este manual. Los trabajos de mayor envergadura debe efectuarlos un taller de servicio oficial.

Cuando apague la máquina, debe desconectar el cable de alimentación de la toma de corriente.

Utilice el equipo de protección personal. Vea las instrucciones bajo el título "Equipo de protección personal".

La vida útil de la máquina puede acortarse y el riesgo de accidentes puede aumentar si el mantenimiento de la máquina no se hace de forma adecuada y si los trabajos de servicio y/o reparación no se efectúan de forma profesional. Para más información, consulte con el taller de servicio oficial más cercano.

Encargue al distribuidor de Husqvarna la revisión regular de la cortadora y los ajustes y reparaciones necesarios.

Programa de mantenimiento

	Mantenimiento Diario	Mantenimiento semanal	Semestralmente	Tras 12-36 meses
Limpieza	Limpieza externa		Componentes internos de la máquina	
Inspección funcional	Inspección general	Sistema de transmisión planetario		
	Discos de pulidora			
	Botón de encendido			
	Interruptor de parada/ funcionamiento			
	Parada de emergencia			
	Cubierta protectora			
Servicio				Sistema de transmisión para los discos de pulido

Limpieza



¡ATENCIÓN! No limpie la máquina con agua pulverizada o similar.

Inspección funcional

Inspección general

- Compruebe que el cable y el cable de empalme está intacto.
- Compruebe que los tornillos y las tuercas estén apretados.
- Compruebe que los cierres del cabezal están apretados. Apriete los cierres del cabezal y vuelva a echar un producto para fijación de roscas si hace falta (producto para fijación de roscas sugerido Loctite 680).

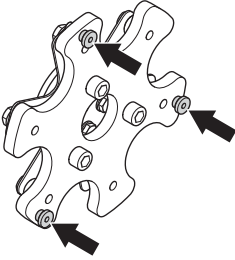

Discos de pulidora

Con el uso de la máquina, los resortes de la placa de acero se resienten progresivamente y los 'dedos' o vástagos que incorpora acaban por romperse. Esto causará el movimiento incontrolado de los discos de pulido y vibraciones durante el funcionamiento de la máquina.

Se recomienda inspeccionar periódicamente los vástagos del cabezal de acero. La vida útil esperada de los discos de pulido varía entre 6 y 12 meses, en función de la frecuencia con que se use la máquina.

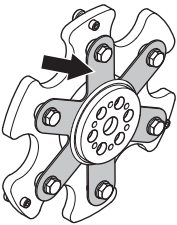

Los resortes de la placa de acero están disponibles como piezas de repuesto y pueden cambiarse sin necesidad de desechar todo el disco de pulidora.

Los cabezales de acero de muelles también se pueden hacer menos flexibles añadiendo un segundo muelle de acero de resorte.

Sistema de transmisión planetario

El sistema de transmisión planetario está compuesto por el piñón (que acciona el disco dentado de la cadena) y el disco dentado de la cadena. Este sistema es un sistema seco (es decir, no requiere que haya lubricación entre el

piñón de transmisión planetario y el anillo de la cadena), para permitir que el polvo de la cadena pueda entrar en contacto con el anillo de la cadena y volver a caer fuera.

AVISO La lubricación de este sistema provocará que se forme polvo en el anillo de la cadena y se reduzca drásticamente la vida del anillo de la cadena y del piñón de transmisión planetario.

Como el anillo de la cadena y el piñón de transmisión planetario se ubican debajo de la cubierta de la máquina, pero en la parte exterior de ésta, existe la posibilidad de que se puedan exponer al polvo y otros desechos creados durante el proceso de desbastado.

Para evitar todo lo posible que ocurra esto, se ha instalado una junta planetaria para impedir que el polvo y otras partículas entren en contacto con el mecanismo de transmisión planetario.

Comprobación de la junta planetaria

- Desconecte el cable de alimentación del motor del cabezal planetario y el motor de los cabezales desbastadores.

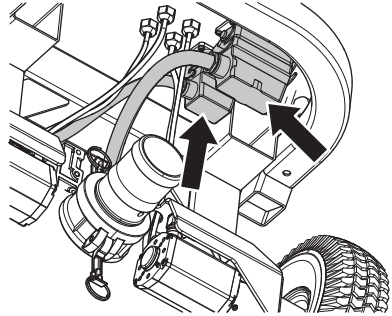

- Desmonte la rueda de apoyo. Para obtener más información, consulte la sección 'Rueda de soporte'.
- Extraiga el pasador de bloqueo (1) y el perno de bloqueo (2) de sujeción del chasis en la unidad de pulido.

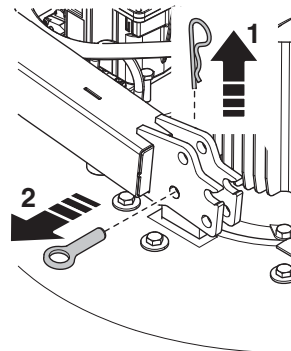

MANTENIMIENTO Y REPARACIÓN

- Quite los pernos.

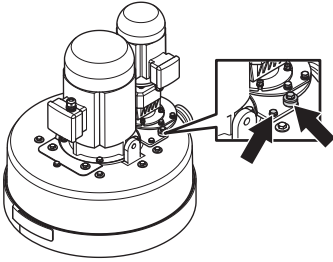

- Levante el conjunto de los engranajes y el motor.

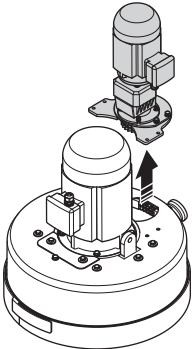

- Inspeccione si se ha formado polvo aquí. Si la junta planetaria funciona de forma efectiva, deberá poderse observar una cantidad mínima de polvo debajo de la cubierta de la máquina. Si se ha formado una capa de polvo de 5-6 mm (1/4 pulgada), entonces es más que probable que sea el momento de quitar la cubierta de la máquina y comprobar el estado de la junta planetaria.

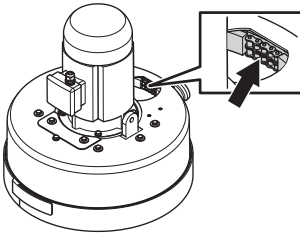

- Quite los pernos.

AVISO Antes de retirar la placa de cubierta del tensor de la correa, asegúrese de que la placa de cubierta y el área que rodea la placa estén completamente limpias. Evite que entren escombros dentro de la máquina.

- Levante la cubierta de la máquina para ver el anillo de la cadena y la junta planetaria.
- Si la junta planetaria está gastada o hay que sustituirla, póngase en contacto con su distribuidor de

Husqvarna Construction Products para un nuevo kit de repuesto de junta planetaria.

Servicio



¡NOTA! Las reparaciones de todo tipo deben ser efectuadas por técnicos autorizados, únicamente. De este modo se evita someter a los operadores a grandes riesgos.

Sistema de transmisión para los discos de pulido

Dado que los discos de pulido están accionados por el motor grande a través de una correa interna protegida en la máquina, no será preciso realizar labores de mantenimiento en el sistema de transmisión hasta que llegue el momento de un trabajo de mantenimiento importante (reemplazo de los cojinetes y la correa). Normalmente, este servicio debe llevarse a cabo después 12-36 meses de uso.

Tenga en cuenta que algunas superficies son más exigentes que otras. A su vez, esto tendrá un impacto sobre el tiempo de funcionamiento transcurrido hasta que sea necesario efectuar un mantenimiento interno. Lleve el equipo a un taller de reparación autorizado.

Acoplamiento de chasis con cabezal de pulido

PG 820 RC

- Coloque los cables del motor detrás del cabezal de pulido y acople el chasis.

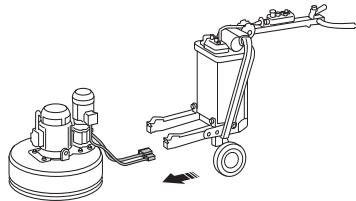

- Conecte los cables de alimentación.

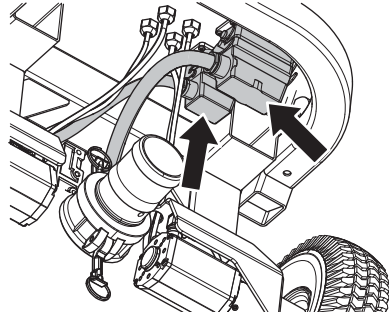

MANTENIMIENTO Y REPARACIÓN

PG 680 RC

- Coloque los cables de alimentación delante del cabezal de pulido y acople el chasis.

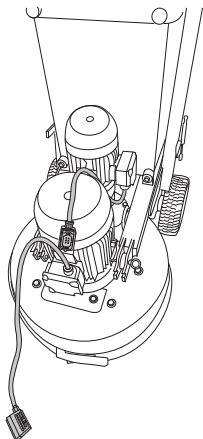

- Pase los cables de alimentación a través de la ranura situada entre el cabezal de pulido y el chasis.

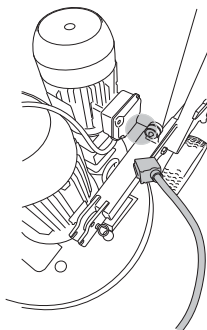

- Conecte los cables de alimentación.

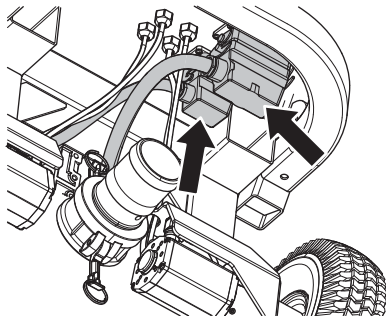

LOCALIZACIÓN Y CORRECCIÓN DE AVERÍAS

Mensajes de fallo , control remoto

Cuando la máquina se detiene y aparece un mensaje de error y un código de error, se ha producido un fallo más complicado. Si la máquina indica mensajes de error aplicables a los motores de tracción o la batería, la máquina sólo podrá funcionar de forma manual; póngase en contacto con el servicio técnico. Para obtener más información sobre los códigos de error, consulte la tabla siguiente.

- Para poder descartar un mensaje de error con 'OK' (Aceptar) y reanudar el trabajo, es preciso corregir primero los fallos



- Una vez que el fallo se ha rectificado y se ha reanudado el trabajo, asegúrese de que el mando STOP/RUN del control remoto está situado en STOP (girar hacia la izquierda).



Código de fallo	Mensaje en pantalla	Causa
0x010240	Error de batería de la máquina; póngase en contacto con el servicio técnico	La batería está conectada incorrectamente
0x010115	Sobrecarga de tracción; compruebe que la máquina no está atascada	Los motores de tracción están sobrecargados
0x010140	Error del motor de tracción; póngase en contacto con el servicio técnico si el error persiste	Los sensores de efecto Hall de los motores de tracción indican un valor erróneo
0x01070F	La temperatura de la máquina es demasiado alta	La temperatura de la máquina es alta; la máquina se ha detenido
0x01070E	La temperatura de la máquina es demasiado baja	La temperatura de la máquina es baja; la máquina se ha detenido
0x01071F	Error interno; póngase en contacto con el servicio técnico	No se puede leer la memoria Flash/FRAM
0x010740	Error interno; póngase en contacto con el servicio técnico	Fallo de comunicación de VFD
0x010300	Error de controlador del disco de pulidora; póngase en contacto con el servicio técnico si el error persiste	Error general
0x010341	Sobrecarga del motor; póngase en contacto con el servicio técnico si el problema persiste	Corriente del motor demasiado alta
0x010342	Error de controlador del disco de pulidora; póngase en contacto con el servicio técnico si el error persiste	Tensión de conexión de corriente continua demasiado alta
0x010343	Error interno; póngase en contacto con el servicio técnico	La suma de corriente de fase del motor es distinta de cero.
0x010348	Error de controlador del disco de pulidora; póngase en contacto con el servicio técnico si el error persiste	Error interno de VFD
0x010349	La tensión de entrada es demasiado baja	Tensión de la conexión de corriente continua demasiado baja Interferencias en la comunicación por radio entre el control remoto y la máquina.
0x01034B	Error del controlador del disco de pulidora; póngase en contacto con el servicio técnico	Al menos una fase sin corriente
0x01034D	La temperatura de la máquina es demasiado baja	Temperatura de VFD demasiado baja
0x01034E	La temperatura de la máquina es demasiado alta	Temperatura de VFD demasiado alta
0x010350	Sobrecarga del motor; póngase en contacto con el servicio técnico si el problema persiste	Temperatura del motor demasiado alta
0x010356	Error de controlador del disco de pulidora; póngase en contacto con el servicio técnico si el error persiste	Error interno de VFD
0x010359	Error de controlador del disco de pulidora; póngase en contacto con el servicio técnico si el error persiste	Error interno de VFD

LOCALIZACIÓN Y CORRECCIÓN DE AVERÍAS

Código de fallo	Mensaje en pantalla	Causa
0x010362	Error de controlador del disco de pulidora; póngase en contacto con el servicio técnico si el error persiste	Error interno de VFD
0x010363		
0x010367		
0x010368		Temperatura de VFD demasiado alta
0x010369		Error interno de VFD
0x01036C		
0x01036D		
0x010374		
0x010375		
0x010376	Fallo de comunicación de VFD	
0x010400	Error del controlador del cabezal planetario; póngase en contacto con el servicio técnico si el error persiste	Error interno de VFD
0x010401	Error general	
0x010441	Sobrecarga del motor; póngase en contacto con el servicio técnico si el problema persiste	Corriente del motor demasiado alta
0x010442	Error del controlador del cabezal planetario; póngase en contacto con el servicio técnico si el error persiste	Tensión de conexión de corriente continua demasiado alta
0x010443	Error interno; póngase en contacto con el servicio técnico	La suma de corriente de fase del motor es distinta de cero.
0x010448	Error del controlador del cabezal planetario; póngase en contacto con el servicio técnico si el error persiste	Error interno de VFD
0x010449	La tensión de entrada es demasiado baja	Tensión de la conexión de corriente continua demasiado baja
0x01044B	Error del controlador del cabezal planetario; póngase en contacto con el servicio técnico	Al menos una fase sin corriente
0x01044D	La temperatura de la máquina es demasiado baja	Temperatura de VFD demasiado baja
0x01044E	La temperatura de la máquina es demasiado alta	Temperatura de VFD demasiado alta
0x010450	Sobrecarga del motor; póngase en contacto con el servicio técnico si el problema persiste	Temperatura del motor demasiado alta
0x010456	Error del controlador del cabezal planetario; póngase en contacto con el servicio técnico si el error persiste	Error interno de VFD
0x010459		
0x010462		
0x010463		Temperatura de VFD demasiado alta
0x010467		
0x010468		
0x010469		
0x01046C		
0x01046D		
0x010474		
0x010475		
0x010476		
0x020424	La máquina o el control remoto necesita actualización de software; póngase en contacto con el servicio técnico	No se pudo establecer comunicación con dispositivo el remoto
0x02000F	La temperatura del control remoto es demasiado alta	Temperatura del control remoto alta.
0x02041F	Error interno del control remoto; póngase en contacto con el servicio técnico	No se puede leer la memoria Flash/FRAM
0x020441	El reloj interno de la maquina esta desconnectado	El control remoto ha perdido el reloj de tiempo real

LOCALIZACIÓN Y CORRECCIÓN DE AVERÍAS

Mensajes de advertencia , control remoto

- La máquina ha detectado un fallo. Vaya a 'ERROR LOG' (Registro errores) para ver los errores detectados en la máquina y las medidas que se pueden tomar.

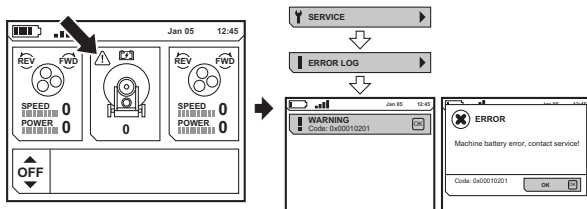

Código de fallo	Mensaje en pantalla	Causa
0x010201	Error de batería de la máquina; póngase en contacto con el servicio técnico	La batería no funciona
0x010202		Cortocircuito de carga de la batería
0x010228		Superado el tiempo de espera de carga de la batería
0x01020B	Nivel de batería bajo	Bajo nivel de batería
0x01020F	La temperatura de la máquina es demasiado alta	La temperatura de la máquina es elevada; la carga de la batería no está habilitada
0x01020E	La temperatura de la máquina es demasiado baja	La temperatura de la máquina es baja; la carga de la batería no está habilitada
0x010108	Sobrecarga de tracción; compruebe que la máquina no está atascada	Los motores de tracción están sobrecargados
0x010540	Error de radio; póngase en contacto con el servicio técnico si el error persiste	No hay contacto por radio
0x01070D	La medición de la temperatura no funciona; póngase en contacto con el servicio técnico	La temperatura de la máquina no se puede determinar. La carga de la batería no está habilitada
0x020202	Es preciso reemplazar la batería del control remoto.	Cortocircuito de carga de la batería
0x020228		Superado el tiempo de espera de carga de la batería
0x020540	Error interno del control remoto; póngase en contacto con el servicio técnico	No hay contacto por radio
0x02000E	La temperatura del control remoto es demasiado baja	Baja temperatura del control remoto.

Incidencias durante el pulido

Interferencias en la comunicación por radio

Si la pantalla vuelve a una de las pantallas de inicio debido a las perturbaciones de la comunicación por radio entre el control remoto y la pulidora de suelos, se puede realizar un cambio a otro canal de radio. Si desea obtener más información, consulte la sección 'Explicación del sistema de menús', CANAL DE RADIO.

- Asegúrese de que el mando STOP/RUN del control remoto está en STOP (girar hacia la izquierda).

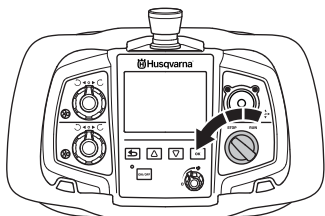

LOCALIZACIÓN Y CORRECCIÓN DE AVERÍAS

Fallos y localización de fallos

La siguiente tabla muestra algunos de los problemas que podrían aparecer al utilizar las desbastadoras PG, así como una lista de posibles soluciones.

Problema	Causa posible	Posible solución
ES DIFÍCIL SUJETAR LA DESBASTADORA	No hay suficientes diamantes debajo de la máquina (si hay una capa espesa de cola de desbastado o suelos blandos, una cantidad insuficiente de diamantes debajo de la máquina incrementará enormemente la carga sobre la desbastadora y el operador). Normalmente también va acompañado de una fuerte absorción de corriente por el motor grande.	Aumente el número de diamantes debajo de la máquina para reducir la carga sobre la desbastadora y el operador.
	El motor grande no está funcionando (se puede deber a un fallo del motor, un fallo del cableado al motor o un fallo con el disco grande de velocidad variable o convertidor de frecuencia).	Compruebe si está enchufado el motor grande. Compruebe que no hay fallos en el disco grande de velocidad variable o convertidor de frecuencia. Compruebe que el disco grande de velocidad variable o el convertidor de frecuencia está encendido. Compruebe que el disco grande de velocidad variable o el convertidor de frecuencia está funcionando correctamente: desenchufe los dos motores, ponga la pantalla con el teclado en Output Frequency (frecuencia de salida), cambie la máquina a RUN (funcionamiento), vea si los números de la pantalla cambian de cero y empiezan a contar. Si los números se quedan en cero, el disco grande de velocidad variable o el convertidor de frecuencia no está recibiendo el comando de funcionamiento del interruptor del panel de control. Hará falta que un electricista o Husqvarna Construction Products comprueben la máquina.
	La correa de transmisión está resbalando.	Quite la placa de cubierta del tensor de la correa en la parte inferior de la máquina y compruebe que no haya agua o polvo en el interior de la máquina que pueda estar provocando que resbale la correa en las poleas de transmisión.
	La correa está rota (puede comprobarse girando uno de los discos de pulido con la mano. Si todos los discos de pulido giran juntos, la correa está intacta. Si un disco de pulido gira solo, la correa está rota).	Sustituya la correa de transmisión interna.
	Solo llega 1 fase a la máquina, que no muestra un error, y la corriente del motor cae a <1 A. Además, el ventilador se mueve lentamente.	Compruebe la fuente de suministro de corriente.
	La aplicación o el uso de la máquina requiere demasiada capacidad de la máquina.	En algunas aplicaciones, incluso cuando el número y el tipo de diamantes son correctos, podría ser necesario reducir la velocidad de los motores y la velocidad de avance de la máquina.

LOCALIZACIÓN Y CORRECCIÓN DE AVERÍAS

Problema	Causa posible	Posible solución
LA DESBASTADORA SUENA COMO SI ESTUVIERA SOBRRERREVOLUCIONADA	El motor del disco planetario pequeño no está enchufado.	Compruebe si el motor del disco planetario pequeño está enchufado.
	El motor pequeño no funciona, lo que podría deberse a un error del motor, del cableado que va hacia el motor o del disco de velocidad variable pequeño o el convertidor de frecuencia.	Compruebe si está enchufado el motor pequeño. Compruebe que no hay fallos en el disco pequeño de velocidad variable o convertidor de frecuencia. Compruebe que el disco pequeño de velocidad variable y el convertidor de frecuencia está encendido. Compruebe que el disco pequeño de velocidad variable o el convertidor de frecuencia está funcionando correctamente (desenchufe los dos motores, ponga la pantalla con el teclado en Output Frequency (frecuencia de salida), cambie la máquina a RUN (funcionamiento), vea si los números de la pantalla cambian de cero y empiezan a contar. Si los números se quedan en cero, el disco pequeño de velocidad variable o el convertidor de frecuencia no está recibiendo el comando de funcionamiento del interruptor del panel de control. Hará falta que un electricista o Husqvarna Construction Products comprueben la máquina.
	El motor grande no funciona. Puede deberse a un error del motor, del cableado que va hacia el motor o del disco de velocidad variable grande.	Compruebe que no hay errores en los discos de velocidad variable pequeño y grande. Si es necesario, reinicie el panel de control del manillar.
	La superficie es demasiado gruesa o la configuración de diamante es incorrecta	Levante la máquina ejerciendo presión sobre el manillar al poner en marcha la máquina.
LA DESBASTADORA NO DESBASTA DE FORMA REGULAR.	Puede que los diamantes estén montados incorrectamente o a diferentes alturas en los discos de pulido. Puede que se hayan mezclado distintas herramientas de diamante.	Compruebe que todos los diamantes están montados correctamente y tienen la misma altura. Compruebe que todos los segmentos tienen el mismo grado abrasivo y la misma composición. En el caso de que haya segmentos de diamante desiguales, coloque los diamantes de manera uniforme y ponga la máquina en funcionamiento en una superficie abrasiva hasta que todos los segmentos queden igualados.
	Puede que los tapones de los cabezales estén sueltos o falte alguno.	Asegúrese de que no falta ningún tapón de los cabezales y que están firmes.
	Puede que se hayan mezclado las herramientas de resina o que hayan recogido algún contaminante.	Asegúrese de que todas las resinas tienen el mismo grado abrasivo y la misma composición. Para limpiar las resinas, póngalas en funcionamiento brevemente en una superficie ligeramente abrasiva.
	Puede que los discos de pulido estén desgastados o dañados.	Compruebe los discos de pulido en busca de roturas o movimiento excesivo.
LA DESBASTADORA ESTÁ DANDO SALTOS	Puede que los discos de pulido estén desgastados o dañados.	Compruebe los discos de pulido en busca de piezas dañadas y movimiento excesivo.
	Puede que los diamantes estén montados incorrectamente o a diferentes alturas en los discos de pulido.	Compruebe y asegúrese de que todos los diamantes están ajustados correctamente y son de la misma altura.
	Los cierres de los cabezales pueden estar sueltos o no estar presentes.	Compruebe que todos los cierres de los cabezales están presentes y apretados.
	El motor pequeño no funciona, lo que podría deberse a un error del motor, del cableado que va hacia el motor o del disco de velocidad variable pequeño.	Compruebe que el disco de velocidad variable pequeño está activo. Compruebe que no haya fallos en el disco de velocidad variable pequeño. Si es necesario, reinicie el panel de control situado cerca de los manillares. Compruebe que el disco de velocidad variable pequeño funciona correctamente (desenchufe ambos motores, ajuste la pantalla del teclado para mostrar la frecuencia de salida, ponga la máquina en funcionamiento y compruebe si los números de la pantalla empiezan a aumentar desde cero. Si los números siguen a cero, el disco de velocidad variable pequeño no está recibiendo el comando de funcionamiento del interruptor del panel de control). Un electricista o un representante de Husqvarna deben comprobar la máquina.

LOCALIZACIÓN Y CORRECCIÓN DE AVERÍAS

Tabla de resolución de problemas del convertidor de frecuencia

Problema/código de error	Causa posible	Posible solución
La máquina no se enciende.	El cable de alimentación no está conectado.	Compruebe que el cable de alimentación está conectado.
	El botón de parada de emergencia está activado.	Gire el botón de parada de emergencia para desactivarla.
	El disyuntor de seguridad está abierto en el armario eléctrico.	Cierre el disyuntor para completar el circuito.
	Hay un problema con el contacto de la parte trasera del botón de encendido.	Asegúrese de que los cables están bien conectados en la parte trasera del botón de encendido, como se indica en el esquema de la máquina. Compruebe que el contacto se acopla al pulsar el botón de encendido.
La pantalla inicial (V1.1) sigue indicando 0,00 Hz para los discos de velocidad variable al cambiar la máquina del modo de PARADA al de FUNCIONAMIENTO.	Hay un problema con la conexión de los cables que van hacia el interruptor de parada/funcionamiento o con el contacto de la parte trasera del interruptor de parada/funcionamiento.	Compruebe que los cables del interruptor de parada/funcionamiento del interior del panel de control están bien conectados y se activan y desactivan cuando se gira el interruptor.
La pantalla inicial (V1.1) sigue indicando 0,00 Hz para uno de los discos de velocidad variable al cambiar la máquina del modo de PARADA al de FUNCIONAMIENTO.	Hay un problema con la conexión eléctrica que va del interruptor de parada/funcionamiento a los interruptores de avance/retroceso.	Compruebe que los cables de conexión entre el interruptor de parada/funcionamiento y los interruptores de avance/retroceso están bien conectados como se muestra en el esquema de la máquina.
	Hay un problema con la conexión del cableado que va de los interruptores de avance/retroceso al convertidor de frecuencia o con el contacto de la parte trasera de los interruptores de avance/retroceso.	Compruebe que los cables de conexión entre los interruptores de avance/retroceso y el convertidor de frecuencia están bien conectados como se muestra en el esquema de la máquina. Compruebe que el contacto se activa y desactiva completamente al girar el interruptor.
La pantalla inicial de referencia de frecuencia no llega a indicar 80 Hz para el disco de velocidad variable grande.	Hay un problema con el potenciómetro de velocidad de los cabezales del panel de control situado cerca de los manillares.	Compruebe los cables que van hacia el potenciómetro siguiendo el esquema de la máquina. Si es necesario, sustituya el potenciómetro.
	Hay un problema con las comunicaciones del cableado que va hacia el disco de velocidad variable	Compruebe si hay daños en el cable del panel de control y el cable que va hacia los terminales del disco de velocidad variable.
	Hay un problema con los datos y la programación del disco de velocidad variable.	Se debe volver realizar la programación. Un representante de Husqvarna debe comprobar la máquina.
La pantalla inicial de referencia de frecuencia no llega a indicar 120 Hz para el disco de velocidad variable pequeño.	Hay un problema con el potenciómetro de velocidad de los discos del panel de control situado junto a los manillares.	Compruebe los cables que van hacia el potenciómetro siguiendo el esquema de la máquina. Si es necesario, sustituya el potenciómetro.
	Hay un problema con las comunicaciones del cableado que va hacia el disco de velocidad variable	Compruebe si hay daños en el cable del panel de control y el cable que va hacia los terminales del disco de velocidad variable.
	Hay un problema con los datos y la programación del disco de velocidad variable.	Se debe volver realizar la programación. Un representante de Husqvarna debe comprobar la máquina.

LOCALIZACIÓN Y CORRECCIÓN DE AVERÍAS

Problema/código de error	Causa posible	Posible solución
La pantalla inicial de referencia de frecuencia no llega a indicar 100 Hz para el disco de velocidad variable.	Hay un problema con el potenciómetro de velocidad de los discos del panel de control situado junto a los manillares.	Compruebe los cables que van hacia el potenciómetro siguiendo el esquema de la máquina. Si es necesario, sustituya el potenciómetro.
	Hay un problema con las comunicaciones del cableado que va hacia el disco de velocidad variable	Compruebe si hay daños en el cable del panel de control y el cable que va hacia los terminales del disco de velocidad variable.
	Hay un problema con los datos y la programación del disco de velocidad variable.	Se debe volver realizar la programación. Un representante de Husqvarna debe comprobar la máquina.
La tensión de corriente continua (pantalla V1.18) es inferior a 550 +/- 5 V cuando la máquina está en modo de espera.	El disco de velocidad variable recibe una alimentación insuficiente.	Compruebe la tensión y las fases de la desbastadora en el primer punto de corriente de salida hacia la desbastadora.
La tensión de corriente continua (pantalla V1.18) es inferior a 500 +/- 5 V cuando la máquina está en funcionamiento.	El disco de velocidad variable recibe una alimentación insuficiente.	Compruebe la tensión y las fases de la desbastadora en el primer punto de corriente de salida hacia la desbastadora, incluidas las conexiones del cableado en el contacto y la entrada del disco de velocidad variable.
Se enciende una luz roja en el panel de control durante el funcionamiento.	Aparecen códigos de error en la pantalla del interior del armario eléctrico.	Compruebe el código de error de la pantalla y actúe según corresponda.
Aparece el código F1.1 en el panel de la pantalla: exceso de corriente.	El motor ha funcionado con demas	Compruebe la corriente que consume la máquina en funcionamiento. Reduzca la velocidad y
	Hay un cortocircuito entre las fases en el lado de salida de los discos de velocidad variable.	Compruebe el cableado de los enchufes conec
	Falta la fase de entrada L1 en el contacto.	Compruebe el cableado entrante en los enchufes de corriente y el contacto.
	Fallo interno del motor (inusual).	Un técnico debe examinar el motor. Sustituir si es necesario.
Aparece el código F1.3 en el panel de la pantalla: error de conexión a tierra.	Hay un cortocircuito entre las fases en el lado de salida de los discos de velocidad variable.	Compruebe si hay cables de conexión a tierra sueltos en el cableado de los enchufes conec
	Fallo del motor (inusual).	Un técnico debe examinar el motor. Sustituir si es necesario.
Aparece el código F1.9 en el panel de la pantalla: tensión insuficiente.	Suministro de tensión insuficiente a la máquina.	Compruebe la fuente de alimentación y asegúrese de que la tensión es correcta. Compruebe la fuente de alimentación de la toma de corriente.
	Se ha apagado la fuente de alimentación de los discos de velocidad variable.	Vuelva a conectar la desbastadora a la corriente. Compruebe la tensión de corriente continua (pantalla V.1.18) tanto en el modo de espera (550 +/- 5) como en el de funcionamiento (500 +/- 5).
Aparece el código F1.11 en el panel de la pantalla: supervisión de la fase de salida.	Hay un cortocircuito en el lado de salida de los discos de velocidad variable. No hay corriente en una de las fases de alimentación del motor.	Compruebe el cableado de los enchufes conec

LOCALIZACIÓN Y CORRECCIÓN DE AVERÍAS

Problema/código de error	Causa posible	Posible solución
Aparece el código F1.14 en el panel de la pantalla: temperatura excesiva de la unidad.	Los discos de velocidad variable presentan un exceso de temperatura debido a una alta temperatura de trabajo o a un sensor de temperatura defectuoso.	Abra la puerta del armario eléctrico para aumentar la ventilación. Si fuera necesario, haga que un representante de Husqvarna compruebe los discos de velocidad variable.
Aparece el código F1.15 en el panel de la pantalla: el motor se ha calado.	Se ha activado la protección anticálado del motor. El motor ha funcionado con demas	Compruebe la corriente que consume la máquina en funcionamiento. Reduzca los ajustes de velocidad del motor mediante los potenciómetros del panel de control situado cerca de los manillares y el consumo de corriente a límites aceptables como se describe en la supervisión de los menús de frecuencia de salida.
	Agarrotamiento mecánico entre los discos de pulido bajo el cabezal planetario	Incline la máquina hacia atrás y compruebe si hay elementos extraños en los discos desbastadores. Gire los discos desbastadores con la mano para comprobar si hay un atasco. Asegúrese de que los tres discos desbastadores giran conjuntamente. Si alguno de los discos desbastadores gira individualmente, esto indica que el atasco interno está causado por una correa rota. Póngase en contacto con un representante de Husqvarna.
	Atasco mecánico en la transmisión planetaria.	Incline la máquina hacia atrás e intente girar el cabezal planetario con la mano para comprobar si hay un atasco. El cabezal planetario debería estar firme pero debería poderse girar. Retire la cubierta y limpie los residuos.
Aparece el código F1.16 en el panel de la pantalla: temperatura excesiva del motor.	El motor ha funcionado con demas	Compruebe la corriente que consume la máquina en funcionamiento. Reduzca los ajustes de velocidad del motor mediante los potenciómetros del panel de control situado cerca de los manillares y el consumo de corriente a límites aceptables como se describe en la supervisión de los menús de frecuencia de salida.

DATOS TECNICOS

Datos técnicos

	PG 820 RC EU/AU	PG 820 RC US	PG 680 RC EU/AU	PG 680 RC US
Potencia del motor, CV/kW	17,5/13	17,5/13	17,5/13	17,5/13
Amperaje nominal, A	28	23	28	23
Tensión nominal, V	380-440	400-480	380-440	400-480
Fases	Trifásica	Trifásica	Trifásica	Trifásica
Anchura de desbastado, pulgadas/mm	32/820	32/820	27,5/680	27,5/680
Disco desbastador, pulgadas/mm	3x10,5/3x270	3x10,5/3x270	3x9/3x230	3x9/3x230
Presión total de desbastado, lbs/kg	664/301	664/301	606/275	606/275
(con rueda de soporte)	(728/330)	(728/330)	(679/308)	(679/308)
Presión de desbastado por disco, lbs/kg	92/202	92/202	100/221	100/221
(con rueda de soporte)	(110/243)	(110/243)	(103/227)	(103/227)
Effekt per slipskiva, hk/kW	5,81/4,3	5,81/4,3	5,81/4,3	5,81/4,3
Velocidad del disco desbastador, rpm	250-1100	250-1100	300-1200	300-1200
Velocidad del cabezal planetario, rpm	7,5-50	7,5-50	10-60	10-60
Dirección de giro	Sentido de rotación independiente de avance/retroceso (FWD/REV) de los discos de pulido y el cabezal planetario.			
Peso, lbs/kg	1175/533	1175/533	1102/500	1102/500
Dimensiones, L x W x H, mm/pulg. (mango plegado)	1406x838x1215 / 55x33x48	1406x838x1215 / 55x33x48	1271x698x1215 / 50x27.5x48	1271x698x1215 / 50x27.5x48
Dimensiones, A,B,C, mm/pulg. (mango extendido)	2223, 1969, 2022 / 87.5, 77.5, 79.5	2223, 1969, 2022 / 87.5, 77.5, 79.5	2102, 1969, 2022 / 83, 77.5, 79.5	2102, 1969, 2022 / 83, 77.5, 79.5

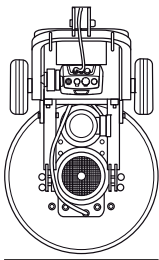

W

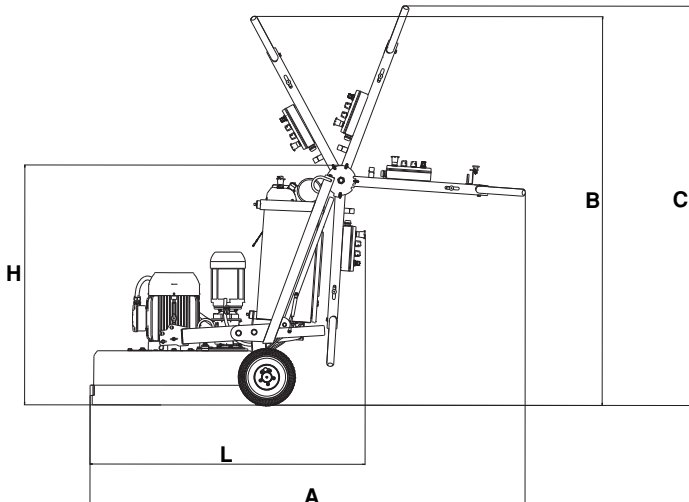

DATOS TECNICOS

Sistema de control	
Tipo de control	Funcionamiento remoto / Funcionamiento manual
Transmisión de la señal	Inalámbrico / cable
Protocolo de comunicación inalámbrica de corto alcance	IEEE802.15.4
Banda de frecuencia, GHz	2,45
Potencia máxima de transmisión, mW	10
Rango de hasta, ft/m	100/30
Peso, lbs/kg	2,6/1,2
Tamaño (L x A x H), in/mm	11,3x7,5x4,6 / 286x190x117

Este dispositivo cumple con el Segmento 15 de las Reglas de FCC. (1) este dispositivo no causará una interferencia dañina, y (2) este dispositivo debe aceptar cualquier interferencia que reciba, inclusive una interferencia que puede causar una operación no deseada.

Exposición de radiofrecuencia (RF)



¡ATENCIÓN! Para satisfacer los requisitos de exposición de RF de la FCC para dispositivos móviles de transmisión, se debe mantener una distancia de separación de 8 pulgadas o más entre la antena del dispositivo y las personas durante la operación del dispositivo. Para garantizar el cumplimiento, no se recomiendan que se realicen operaciones a una distancia menor a la indicada. La antena que se utiliza para este transmisor no se debe colocar junto a ninguna otra antena o transmisor.

Información sobre el cargador	
Tensión de la entrada del cargador, VCA	100-240
Frecuencia de la entrada del cargador, Hz	50-60
Corriente nominal del cargador, remota/máquina, A	0,35/1,5



www.husqvarnacp.com

US - Original instructions, CA - Instructions d'origine, ES - Instrucciones originales

1159000-49



2017-04-10