

Operator's manual Manual de instrucciones
Instruções para o uso Οδηγίες χρήσεως

K6500 II Ring



GB ES PT GR

Please read the operator's manual carefully and make sure you understand the instructions before using the machine.

Lea detenidamente el manual de instrucciones y asegúrese de entender su contenido antes de utilizar la máquina.

Leia as instruções para o uso com toda a atenção e compreenda o seu conteúdo antes de fazer uso da máquina.

Διαβάστε προσεκτικά τις Οδηγίες χρήσεως και κατανοήστε το περιεχόμενο πριν χρησιμοποιήσετε το μηχάνημα.

KEY TO SYMBOLS

Symbols on the machine:

This manual is the International version used for all English speaking countries outside North America. If you operate in North America use the US-version.

WARNING! The machine can be a dangerous tool if used incorrectly or carelessly, which can cause serious or fatal injury to the operator or others.

Please read the operator's manual carefully and make sure you understand the instructions before using the machine.

Wear personal protective equipment. See instructions under the "Personal protective equipment" heading.

Ensure the blades are not cracked or damaged in any other way.

Do not use circular saw blades

WARNING! Dust forms when cutting, which can cause injuries if inhaled. Use an approved breathing mask. Always provide for good ventilation.

WARNING! Sparks from the blade can cause fire in combustible materials such as: petrol (gas), wood, clothes, dry grass etc.

WARNING! Kickbacks can be sudden, rapid and violent and can cause life threatening injuries. Read and understand the instructions in the manual before using the machine. This product is in accordance with applicable EC directives.

Rating plate

Row 1: Brand, Model (X,Y)

Row 2: Serial No. with manufacturing date (Y, W, X): Year, Week, Sequence No.

Row 3: Product No. (X)

Row 4: Manufacturer

Row 5: Manufacturer address



Row 6: A: Output power, B: Ring cutting blade rpm, C: Ring cutting blade capacity

Row 7: Country of origin

Environmental marking. Symbols on the product or its packaging indicate that this product cannot be handled as domestic waste. It must instead be submitted to an appropriate recycling station for the recovery of electrical and electronic equipment.



By ensuring that this product is taken care of correctly, you can help to counteract the potential negative impact on the environment and people that can otherwise result through the incorrect waste management of this product.

For more detailed information about recycling this product, contact your municipality, your domestic waste service or the shop from where you purchased the product.

Other symbols/decals on the machine refer to special certification requirements for certain markets.

Explanation of warning levels

The warnings are graded in three levels.

WARNING!



WARNING! Used if there is a risk of serious injury or death for the operator or damage to the surroundings if the instructions in the manual are not followed.

CAUTION!



CAUTION! Used if there is a risk of injury to the operator or damage to the surroundings if the instructions in the manual are not followed.

NOTICE!

NOTICE! Used if there is a risk of damage to materials or the machine if the instructions in the manual are not followed.

CONTENTS

Contents

KEY TO SYMBOLS

Symbols on the machine:	2
Explanation of warning levels	2

CONTENTS

Contents	3
----------------	---

PRESENTATION

Dear Customer,	4
Design and features	4
K6500 II Ring	4

WHAT IS WHAT?

What is what on the power cutter - K6500 II Ring?	5
---	---

MACHINE'S SAFETY EQUIPMENT

General	6
---------------	---

BLADES

General	8
Diamond blades	8
Drive	9
Transport and storage	9

ASSEMBLING AND ADJUSTMENTS

General	10
Fitting the blade	10
Connect the cooling water	11
Water supply	12
Water dosage	12

OPERATING

Protective equipment	13
General safety warnings	13
Basic working techniques	15
Transport and storage	20

STARTING AND STOPPING

Before starting	21
Starting	21
Stopping	21

MAINTENANCE

General	22
Maintenance schedule	22
Cleaning	22
Functional inspection	23
Reconstructing (re-tipping) the blade	26

TROUBLESHOOTING

Mechanics	27
-----------------	----

TECHNICAL DATA

Technical data	28
Cutting equipment	28
EC Declaration of Conformity	29

WIRING DIAGRAM

Wiring diagram	30
----------------------	----

PRESENTATION

Dear Customer,

Thank you for choosing a Husqvarna product!

It is our wish that you will be satisfied with your product and that it will be your companion for a long time. A purchase of one of our products gives you access to professional help with repairs and services. If the retailer who sells your machine is not one of our authorized dealers, ask him for the address of your nearest service workshop.

This operator's manual is a valuable document. Make sure it is always at hand at the work place. By following its content (operating, service, maintenance etc.) the life span and the second-hand value of the machine can be extended. If you will sell this machine, make sure that the buyer will get the operator's manual.

More than 300 years of innovation

Husqvarna AB is a Swedish company based on a tradition that dates back to 1689, when the Swedish King Karl XI ordered the construction of a factory for production of muskets. At that time, the foundation was already laid for the engineering skills behind the development of some of the world's leading products in areas such as hunting weapons, bicycles, motorcycles, domestic appliances, sewing machines and outdoor products.

Husqvarna is the global leader in outdoor power products for forestry, park maintenance and lawn and garden care, as well as cutting equipment and diamond tools for the construction and stone industries.

Owner responsibility

It is the owner's/employer's responsibility that the operator has sufficient knowledge about how to use the machine safely. Supervisors and operators must have read and understood the Operator's Manual. They must be aware of:

- The machine's safety instructions.
- The machine's range of applications and limitations.
- How the machine is to be used and maintained.

National legislation could regulate the use of this machine. Find out what legislation is applicable in the place where you work before you start using the machine.

The manufacturer's reservation

Subsequent to publishing this manual Husqvarna may issue additional information for safe operation of this product. It is the owner's obligation to keep up with the safest methods of operation.

Husqvarna AB has a policy of continuous product development and therefore reserves the right to modify the design and appearance of products without prior notice.

For customer information and assistance, contact us at our website: www.husqvarna.com

Design and features

This is a product included in a range of high frequency powered equipment for cutting, drilling and wall sawing. They are designed to cut hard materials like masonry and reinforced concrete and should not be used for any purpose not described in this manual.

To operate this machine a Husqvarna high frequency power pack (PP) is also required.

Values such as high performance, reliability, innovative technology, advanced technical solutions and environmental considerations distinguish Husqvarna's products. Safe operation of this product requires the operator to read this manual carefully. Ask your Husqvarna dealer if you need more information.

Some of the unique features of your product are described below.

K6500 II Ring

- The unit gives high power output and can use both 1- and 3-phase input, which makes it flexible and usable.
- Elgard™ is an electronic overload protection that protects the motor. The protection spares the machine and extends its service life. With the help of Elgard™, the machine indicates when it approaches maximum load.
The load indicator shows the user that the correct load level is being used for the cutting process and gives a warning if the system is about to overheat.
- Efficient vibration dampers spare arms and hands.
- The design is lightweight, compact and ergonomic which makes the unit easy to transport.
- Doubled cutting depth of 270 mm (10.6 inches) compared to a traditional blades. Cuts can be made efficiently from one side.
- The cutting equipment is provided with water cooling and dust management system for wet cutting and dust suppression.

WHAT IS WHAT?

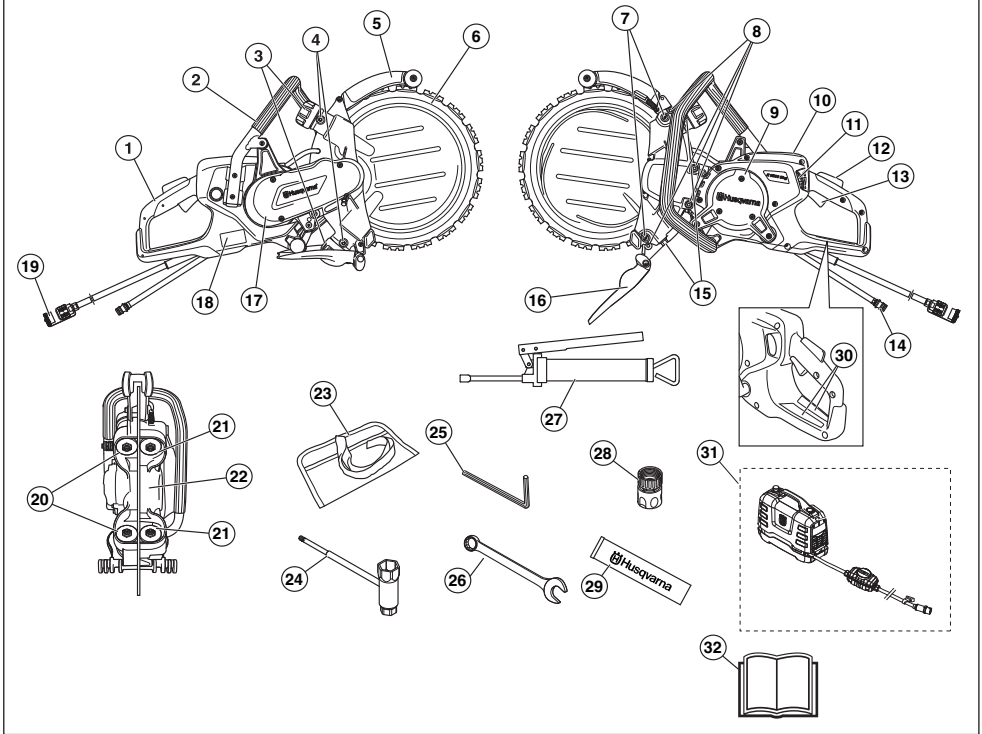

What is what on the power cutter - K6500 II Ring?

- | | |
|---|--|
| 1 Rear handle | 17 Belt guard |
| 2 Front handle | 18 Rating plate |
| 3 Control for the guide rollers | 19 Connector |
| 4 Grease nipples | 20 Guide rollers |
| 5 Blade guard | 21 Support rollers |
| 6 Diamond blade (not supplied) | 22 Drive wheel |
| 7 Adjuster screws | 23 Tool bag |
| 8 Screws, support roller cover | 24 Combination spanner |
| 9 Engine cover | 25 6 mm hex key |
| 10 Display | 26 Open-ended spanner, 19 mm |
| 11 Water tap with flow limiter | 27 Grease gun |
| 12 Throttle trigger lockout | 28 Water connector, GARDENA® |
| 13 Throttle trigger | 29 Bearing grease |
| 14 Water connector, in | 30 Information and warning decal |
| 15 Locking nuts for the support roller arms | 31 Husqvarna high frequency power pack required (not supplied) |
| 16 Spray guard | 32 Operator's manual |

MACHINE'S SAFETY EQUIPMENT

General



WARNING! Never use a machine that has faulty safety equipment! If your machine fails any checks contact your service agent to get it repaired.

To prevent accidental starting, the steps described in this chapter must be performed with the motor off and the power cable removed from the socket, if not otherwise stated.

This section describes the machine's safety equipment, its purpose, and how checks and maintenance should be carried out to ensure that it operates correctly.

Throttle lockout and ON/OFF valve for the water

The throttle lockout is designed to prevent accidental activation of the throttle and regulate the water on/off valve.

When you press the lock (1) into the handle (i.e. when you grasp the handle) it opens the water valve and releases the throttle control (2).

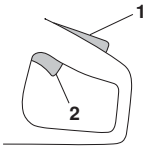

When the grip on the handle is released, both the throttle and throttle lockout return to their original positions. In this position, the machine will stop and the throttle will be locked, while the water valve returns to closed position.

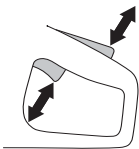

Checking the throttle lockout

- Make sure the power trigger is locked when the power trigger lock is in its original position.

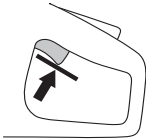

- Press the throttle lockout and make sure it returns to its original position when you release it.



- Check that the power trigger and the power trigger lockout move freely and that the return spring works properly.

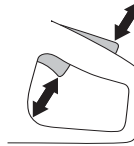

Blade guard



WARNING! Always check that the blade guard is fitted correctly before starting the machine.

This guard is fitted above the blade and is designed to prevent parts of the blade or cutting fragments from being thrown towards the user.

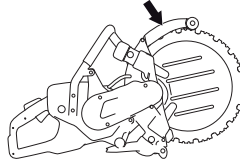

Checking the blade and the blade guard

- Check that the guard over and under the cutting blade is not cracked or damaged in any other way. Replace when damaged.
- Check that the cutting blade is fitted correctly and does not show signs of damage. A damaged cutting blade can cause personal injury.

Spray guard

The spray guard provides protection against ejected debris, thrown water and concrete slurry.

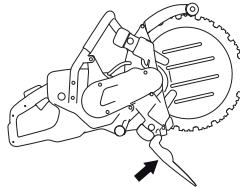

MACHINE'S SAFETY EQUIPMENT

Checking the spray guard

Ensure there are no cracks or holes from slurry blasting in the spray guard. Replace guard if damaged.

Vibration damping system



WARNING! Overexposure to vibration can lead to circulatory damage or nerve damage in people who have impaired circulation. Contact your doctor if you experience symptoms of overexposure to vibration. Such symptoms include numbness, loss of feeling, tingling, pricking, pain, loss of strength, changes in skin colour or condition. These symptoms normally appear in the fingers, hands or wrists. These symptoms may be increased in cold temperatures.

- Your machine is equipped with a vibration damping system that is designed to minimize vibration and make operation easier.
- The machine's vibration damping system reduces the transfer of vibration between the engine unit/cutting equipment and the machine's handle unit.

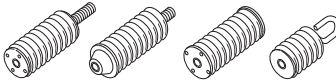

Checking the vibration damping system



WARNING! The motor must be off and the connector unplugged from the power unit.

- Check the vibration damping units regularly for cracks or deformation. Replace them if damaged.
- Check that the vibration damping element is securely attached between the engine unit and handle unit.

BLADES

General



WARNING! Blades can break and cause serious injuries to the user.

The blade manufacturer issues warnings and recommendations for the use and proper care of the blade. Those warnings come with the blade.

A blade should be checked before it is assembled on the saw and frequently during use. Look for cracks, lost segments (diamond blades) or pieces broken off. Do not use a damaged blade.



WARNING! Never use a blade with a lower speed rating than that of the machine. Only use ring cutter blades designed by Husqvarna for use on this machine.

Diamond blades

General



WARNING! Never use a blade for any other materials than that it was intended for.

Never use a diamond blade to cut plastic material. The heat produced during cutting may melt the plastic and it can stick to the cutting blade and cause a kickback.

Diamond blades become very hot when used. An overheated blade is a result of improper use, and may cause deformation of the blade, resulting in damage and injuries.

Cutting metal generates sparks that may cause fire. Do not use the machine near ignitable substances or gases.

- Diamond blades consist of a steel core provided with segments that contain industrial diamonds.

Diamond blades for different materials

- Diamond blades are ideal for masonry and reinforced concrete. Ask your dealer for help in choosing the right product.
- Diamond blades are available in several hardness classes.
- A "soft" diamond blade has a relatively short service life and large cutting capacity. It is used for hard materials such as granite and hard concrete. A "hard" diamond blade has a longer service life and reduced cutting capacity, and should be used for soft materials such as brick and asphalt.

Sharpening diamond blades

- Always use a sharp diamond blade.
- Diamond blades can become dull when the wrong feeding pressure is used or when cutting certain materials such as heavily reinforced concrete. Working with a dull diamond blade causes overheating, which can result in the diamond segments coming loose.
- Sharpen the blade by cutting in a soft material such as sandstone or brick.

Diamond blades and cooling



WARNING! Ring blades used on this saw must be used continuously with water to prevent overheating that can cause the ring blade to break resulting in injury and damage.

Water cooling must always be used. When wet cutting, the blade is continuously cooled to prevent overheating.

Water cools the blade and increases its service life while also reducing the formation of dust.

Vibrations on diamond blades

The blade can become out of round and vibrate if a too high feed pressure is used.

A lower feed pressure can stop the vibration. Otherwise replace the blade.

BLADES

Drive

On account of the machine's unique design the driving power is not transferred at the centre of the blade. The flanges on the two guide rollers run in the blade's groove. Springs on the guide rollers press out the rollers, which in turn press the V-shaped edge on the inside diameter of the blade against the V-shaped groove in the drive wheel. The drive wheel is fitted on an axle which is driven by the engine via a drive belt.

This allows a total cutting depth of 270 mm (10,6 inches) with a 350 mm (14 inches) diamond blade.

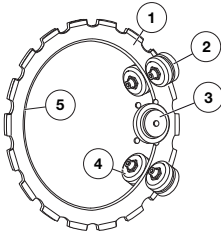

- 1 Blade
- 2 Support rollers
- 3 Drive wheel
- 4 Guide rollers
- 5 V-shaped edge

NOTICE! The roller setting should be checked twice during the life of the diamond blade, once after fitting the blade and when the blade is semi worn.

Transport and storage

- Make sure the machine is secured and that the blade are properly protected during the transport and storage of the machine.
- Before use inspect blade for transport or storage damage.
- Store the blade in a dry place.

ASSEMBLING AND ADJUSTMENTS

General



WARNING! Always pull out the plug from the outlet socket before cleaning, maintenance or assembly. Unexpected blade movements can cause serious injuries.

Husqvarna's diamond blades are approved for hand-held power cutters.

We offer a number of blades for different materials in its range. Check with your Husqvarna dealer to see which blades are best suited for your usage.



Fitting the blade



WARNING! Do not put new diamond segments on a used blade core (re-tipping). The blade core is designed to handle the stress it is exposed to during the use of the original segment. If the blade is re-tipped the additional stress on the blade core might cause it to break or crack and cause serious injury to the operator. For this reason Husqvarna does not approve ring cutting blades that have been re-tipped. Contact your Husqvarna dealer for instructions.



WARNING! Check that the blade is not damaged before fitting it on the machine. Damaged blades can disintegrate and cause serious personal injury.

- Wipe off any dirt from the surface of the blade.

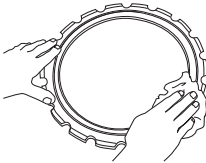

- Loosen the locking nuts on the support roller cover.

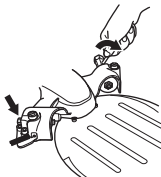

- Unscrew the adjuster screws a few turns.

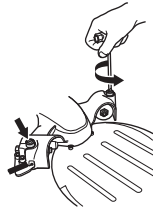

- Loosen the knob to offload the springs.

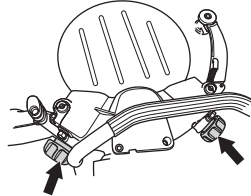

- Remove the four screws holding the support roller guard using a 6 mm hex key and lift off the cover.

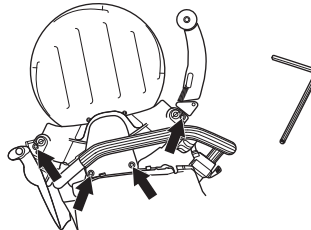

- Fit the blade.

The blade has a groove (1) on one side that acts as the guide groove for the support rollers. Ensure that the V-shaped edge of the blade enters the drive wheel and that the blade's guide groove fits in the guide rollers. See instructions in the section "Blades".

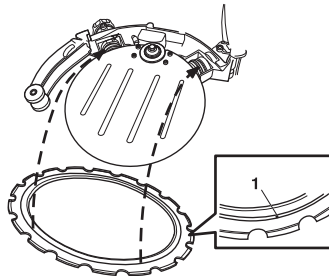

ASSEMBLING AND ADJUSTMENTS

- Press in the guide roller if necessary, so that it climbs into the groove on the blade.

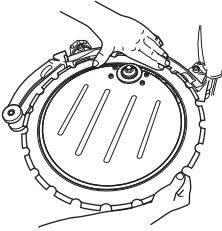

- Fit the support roller guard and ensure that the flanges on the guide rollers still enter the blade's grooves correctly.

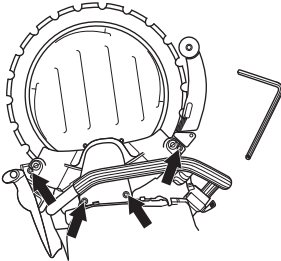

- Now tighten the four screws fully.
- Rotate the blade and make sure that the support rollers are not clamped against the blade.

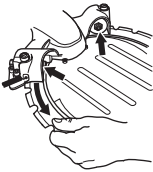

CAUTION! The machine should be upright. If the machine lies on its side the weight of the blade makes it difficult to make a correct adjustment. Incorrect adjustment can result in damage to the blade. If the blade rotates slowly or stops, stop cutting immediately and trouble shoot.

- Adjust the adjuster screws so that the support rollers make contact against the blade.

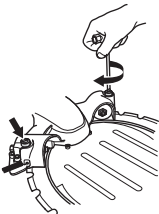

- Adjust so you can easily stop the support rollers using your thumb when the blade is rotated. The support rollers should only follow the blade occasionally.

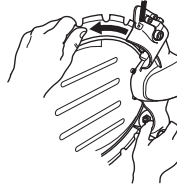

- Tighten the locking nuts on the support roller guard.

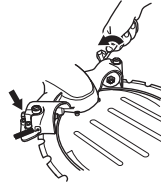

- Rotate the blade and make sure you can still hold the rollers with your thumb when the blade is rotated.
- Tighten the knobs fully and the machine is ready to use.

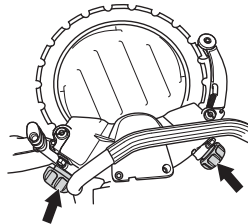

Connect the cooling water

Connect the water hose to the water supply. The water flow is activated by opening the check valve. Minimum water flow: 4 l/min Note that the machine's hose nipple is fitted with a filter.

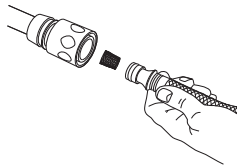

ASSEMBLING AND ADJUSTMENTS

Water supply

When you press in the switch lock (A) the water valve opens.

The water valve remains open and the throttle lockout (1) remains depressed as long as the throttle (2) is held pressed in.

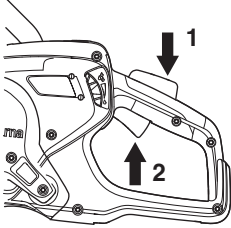

Water dosage

The water flow can be adjusted during operations with your thumb.

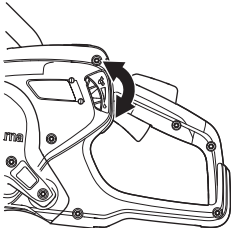

Ample water flow is needed for maximal blade life.

NOTICE! The water pressure and water flow is extremely important for the blade's cooling and service life. Inadequate cooling shortens the life of the guide rollers, drive wheel and the blade.

OPERATING

Protective equipment

General

Do not use the machine unless you are able to call for help in the event of an accident.

Personal protective equipment

You must use approved personal protective equipment whenever you use the machine. Personal protective equipment cannot eliminate the risk of injury but it will reduce the degree of injury if an accident does happen. Ask your dealer for help in choosing the right equipment.



WARNING! The use of products such as cutters, grinders, drills, that sand or form material can generate dust and vapours which may contain hazardous chemicals. Check the nature of the material you intend to process and use an appropriate breathing mask.

Long-term exposure to noise can result in permanent hearing impairment. So always use approved hearing protection. Listen out for warning signals or shouts when you are wearing hearing protection. Always remove your hearing protection as soon as the engine stops.

Always wear:

- Approved protective helmet
- Hearing protection
- Approved eye protection. If you use a face shield then you must also wear approved protective goggles. Approved protective goggles must comply with standard ANSI Z87.1 in the USA or EN 166 in EU countries. Visors must comply with standard EN 1731.
- Breathing mask
- Heavy-duty, firm grip gloves.
- Tight-fitting, heavy-duty and comfortable clothing that permits full freedom of movement. Cutting generates sparks that can ignite clothing. Husqvarna recommends that you wear flame-retardant cotton or heavy denim. Do not wear clothing made of material such as nylon, polyester or rayon. If ignited such material can melt and cling to the skin. Do not wear shorts
- Boots with steel toe-caps and non-slip sole.

Other protective equipment



CAUTION! Sparks may appear and start a fire when you work with the machine. Always keep fire fighting equipment handy.

- Fire Extinguisher
- First aid kit

General safety warnings

This section describes basic safety directions for using the machine. This information is never a substitute for professional skills and experience. If you get into a situation where you feel unsafe, stop and seek expert advice. Contact your dealer, service agent or an experienced user. Do not attempt any task that you feel unsure of!

- Please read the operator's manual carefully and make sure you understand the instructions before using the machine. It is recommended that first time operators also obtain practical instruction before using the machine.
- Keep in mind that it is you, the operator that is responsible for not exposing people or their property to accidents or hazards.
- The machine must be kept clean. Signs and stickers must be fully legible.



WARNING! Read all safety warnings and all instructions. Failure to follow the warnings and instructions may result in electric shock, fire and/or serious injury.

Save all warnings and instructions for future reference.

The term "power tool" in the warnings refers to your mains-operated (corded) power tool or battery-operated (cordless) power tool.

Work area safety

- **Keep work area clean and well lit.** Cluttered or dark areas invite accidents.
- **Do not operate power tools in explosive atmospheres, such as in the presence of flammable liquids, gases or dust.** Power tools create sparks which may ignite the dust or fumes.
- **Keep children and bystanders away while operating a power tool.** Distractions can cause you to lose control.
- Do not use the machine in bad weather, such as dense fog, rain, strong wind, intense cold, etc. Working in bad weather is tiring and can lead to dangerous conditions, e.g. slippery surfaces.
- Never start to work with the machine before the working area is clear and you have a firm foothold. Look out for any obstacles with unexpected movement. Ensure when cutting that no material can become loose and fall, causing operating injury. Take great care when working on sloping ground.



WARNING! The safety distance for the power cutter is 15 metres (50 foot). You are responsible to ensure that animals and onlookers are not within the working area. Do not start cutting until the working area is clear and you are standing firmly.

OPERATING

Electrical safety

- **Avoid body contact with earthed or grounded surfaces, such as pipes, radiators, ranges and refrigerators.** There is an increased risk of electric shock if your body is earthed or grounded.
- **Do not expose power tools to rain or wet conditions.** Water entering a power tool will increase the risk of electric shock.
- **Do not abuse the cord. Never use the cord for carrying, pulling or unplugging the power tool. Keep cord away from heat, oil, sharp edges or moving parts.** Damaged or entangled cords increase the risk of electric shock.
- **When operating a power tool outdoors, use an extension cord suitable for outdoor use.** Use of a cord suitable for outdoor use reduces the risk of electric shock.
- Check that the cord and extension cord are intact and in good condition. Never use the machine if the cord is damaged, hand it in to an authorized service workshop for repair. An undersized cable means a risk of reduced machine capacity and overheating.
- The machine should be connected to an earthed outlet socket. Check that the mains voltage corresponds with that stated on the rating plate on the machine's power pack.
- Ensure the cord is behind you when you start to use the machine so that the cord will not be damaged.



WARNING! Do not pressure wash the machine, as water can enter the electrical system or the engine and cause damage to the machine or short circuit.

Personal safety

- **Stay alert, watch what you are doing and use common sense when operating a power tool. Do not use a power tool while you are tired or under the influence of drugs, alcohol or medication.** A moment of inattention while operating power tools may result in serious personal injury.
- **Use personal protective equipment. Always wear eye protection.** Protective equipment such as dust mask, non-skid safety shoes, hard hat, or hearing protection used for appropriate conditions will reduce personal injuries.
- **Prevent unintentional starting. Ensure the switch is in the OFF-position before connecting to power source and/or battery pack, picking up or carrying the tool.** Carrying power tools with your finger on the switch or energising power tools that have the switch on invites accidents.
- **Remove any adjusting key or wrench before turning the power tool on.** A wrench or a key left

attached to a rotating part of the power tool may result in personal injury.

- **Do not overreach. Keep proper footing and balance at all times.** This enables better control of the power tool in unexpected situations.
- **Dress properly. Do not wear loose clothing or jewellery. Keep your hair, clothing and gloves away from moving parts.** Loose clothes, jewellery or long hair can be caught in moving parts.
- **If devices are provided for the connection of dust extraction and collection facilities, ensure these are connected and properly used.** Use of dust collection can reduce dust-related hazards.
- Remain at a distance from the blades when the engine is running.

Power tool use and care

- **Do not force the power tool. Use the correct power tool for your application.** The correct power tool will do the job better and safer at the rate for which it was designed.
- **Do not use the power tool if the switch does not turn it on and off.** Any power tool that cannot be controlled with the switch is dangerous and must be repaired.
- **Store idle power tools out of the reach of children and do not allow persons unfamiliar with the power tool or these instructions to operate the power tool.** Power tools are dangerous in the hands of untrained users.
- **Maintain power tools. Check for misalignment or binding of moving parts, breakage of parts and any other condition that may affect the power tool's operation. If damaged, have the power tool repaired before use.** Many accidents are caused by poorly maintained power tools.
- **Use the power tool, accessories and tool bits etc. in accordance with these instructions, taking into account the working conditions and the work to be performed.** Use of the power tool for operations different from those intended could result in a hazardous situation.



WARNING! Under no circumstances should you modify the original design of the machine without approval from the manufacturer. Always use original spare parts. Unauthorized modifications and/or accessories may lead to serious injury or death to the user or others.

- Make sure that no pipes or electrical cables are routed in the working area or in the material to be cut.
- Always check and mark out where gas pipes are routed. Cutting close to gas pipes always entails danger. Make sure that sparks are not caused when cutting in view of the risk of explosion. Remain

OPERATING

concentrated and focused on the task. Carelessness can result in serious personal injury or death.

- The guard for the cutting equipment must always be on when the machine is running.

Service

- **Have your power tool serviced by a qualified repair person using only identical replacement parts.** This will ensure that the safety of the power tool is maintained.

Always use common sense

It is not possible to cover every conceivable situation you can face. Always exercise care and use your common sense. If you get into a situation where you feel unsafe, stop and seek expert advice. Contact your dealer, service agent or an experienced user. Do not attempt any task that you feel unsure of!



WARNING! The machine can be a dangerous tool if used incorrectly or carelessly, which can cause serious or fatal injury to the operator or others.

Never allow children or other persons not trained in the use of the machine to use or service it.

Never allow anyone else to use the machine without first ensuring that they have read and understood the contents of the operator's manual.

Never use a machine that is faulty. Carry out the safety checks, maintenance and service instructions described in this manual. Some maintenance and service measures must be carried out by trained and qualified specialists. See instructions under the Maintenance heading.

Basic working techniques



WARNING! Do not pull the power cutter to one side, this can cause the blade to jam or break resulting in injury to people.

Under all circumstances avoid grinding using the side of the blade; it will almost certainly be damaged, break and can cause immense damage. Only use the cutting section.

Cutting plastics with a diamond blade can cause kickback when the material melts due to the heat produced when cutting and sticks to the blade. Never cut plastic materials with a diamond blade!

Cutting metal generates sparks that may cause fire. Do not use the machine near ignitable substances or gases.

- The machine is designed and intended for cutting with diamond blades intended for ring cutters. The machine shall not be used with any other type of blade, or for any other type of cutting.
- Check that the blade is fitted correctly and does not show signs of damage. See the instructions in the sections "Blades" and "Assembly and settings".
- Check that the correct blade is used for the application in question. See instructions in the section "Blades".
- Never cut asbestos materials!
- Hold the saw with both hands; keep a firm grip with thumbs and fingers encircling the handles. The right hand should be on the rear handle and the left hand on the front handle. On the front handle, do not hold outside the isolated gripping areas. All operators, weather right or left handed shall use this grip. Never operate a power cutter holding it with only one hand.

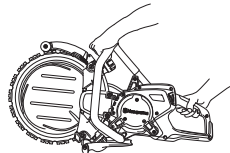

- Stand parallel to the blade. Avoid standing straight behind. In the event of a kickback the saw will move in the plane of the blade.



OPERATING

- Keep at a safe distance from the cutting equipment when it is rotating.
- If the blade is binding in the cut or when aborting a cut, release the throttle and wait until the blade stops. Do not extract the blade from the cut while the blade is in motion otherwise kickback may occur.
- Never leave the machine unsupervised with the motor running.
- Never move the machine when the cutting equipment is rotating.
- Never lay the power tool down until the accessory has come to complete stop.
- The guard for the cutting equipment should be adjusted so that the rear section is flush with the work piece. Spatter and sparks from the material being cut are then collected up by the guard and led away from the user. The guards for the cutting equipment must always be fitted when the machine is running.

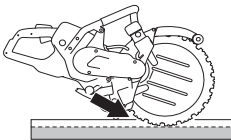

- Never use the kickback zone of the blade **for cutting**. See instructions under the heading "Kickback".
- Keep a good balance and a firm foothold.
- Never cut above shoulder height.
- Use extra caution when making a "pocket cut" into existing walls or other blind areas. The protruding wheel may cut gas or water pipes, electric wiring or objects that can cause kickback.
- Never cut from a ladder. Use a platform or scaffold if the cut is above shoulder height.

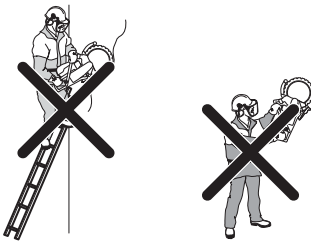

- Do not overreach
- Stand at a comfortable distance from the work piece.
- Always ensure you have a safe and stable working position.
- Check that the blade is not in contact with anything when the machine is started.
- Apply the cutting blade gently with high rotating speed (full throttle) Maintain full speed until cutting is complete.

- Let the machine work without forcing or pressing the blade.
- Feed the machine in line with the blade. Side pressure can destroy the blade and is extremely dangerous.



- Move the blade slowly backwards and forwards to give a small contact surface between the blade and material to be cut. This will mean the blade temperature is kept down resulting in efficient cutting.

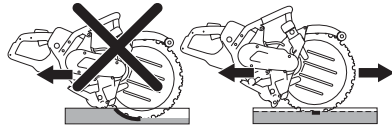

OPERATING

Gradual start and overload protection

The machine is equipped with electronically controlled gradual start and overload protection.

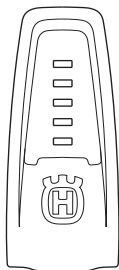

Indication on the machine	Cause	Possible action
1 green lamp:	Indicates the tool is connected to the power unit and is ready for use.	
	Power output is less than 70% of the maximum available output when in use.	
2 green lamps:	Power output is between 70% and 90% of the maximum available output when in use.	
3 green lamps:	Optimum cutting speed.	
	Power output is more than 90% of the maximum available output.	
3 green lamps and 1 yellow:	Tool under load so power output drops.	Reduce the load to attain optimum cutting speed.
3 green lamps, 1 yellow: and 1 red:	The system is becoming overheated.	Reduce the load or increase motor and power unit cooling.
All lamps on or flashing:	The system is overheated and can stop at any time.*	Reduce the load or increase motor and power unit cooling.
	Power reduction:	Motor cooling can be improved by increasing the amount of coolant or using colder water.
	Automatic reduction in maximum available output. Power reduction attempts to avoid overheating and automatic shut-down of the system.	Power unit cooling can be improved by changing air filter or by placing the power unit in a location with cooler ambient temperature.

* If the system has shut down due to overheating, the lamps will continue flashing until the system has cooled down and is ready to be restarted.

The electronics cut the current immediately if the blade jams.

OPERATING

Managing dust

Water cooling must always be used. Dry cutting causes immediate overheating and machine and cutting blade failure with a risk of personal injury.

Adjust water flow using the tap to bind the cutting dust. The volume of water required varies depending on the type of job at hand.

If water hoses loosen from their supply sources, this indicates that the machine is connected to a water pressure that is too high. See instructions under the "Technical data" heading for recommended water pressure.

Kickback



WARNING! Kickbacks are sudden and can be very violent. The power cutter can be thrown up and back towards the user in a rotating motion causing serious or even fatal injury. It is vital to understand what causes kickback and how to avoid it before using the machine.

Kickback is the sudden upward motion that can occur if the blade is pinched or stalled in the kickback zone. Most kickbacks are small and pose little danger. However a kickback can also be very violent and throw the power cutter up and back towards the user in a rotating motion causing serious or even fatal injury.

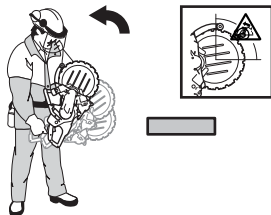

Reactive force

A reactive force is always present when cutting. The force pulls the machine in the opposite direction to the blade rotation. Most of the time this force is insignificant. If the blade is pinched or stalled the reactive force will be strong and you might not be able to control the power cutter.

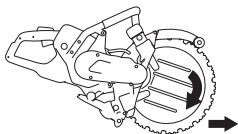

Never move the machine when the cutting equipment is rotating. Gyroscopic forces can obstruct the intended movement.

Kickback zone

Never use the kickback zone of the blade **for cutting**. If the blade is pinched or stalled in the kickback zone, the

reactive force will push the power cutter up and back towards the user in a rotating motion causing serious or even fatal injury.

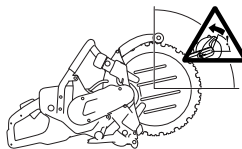

Climbing kickback

If the kickback zone is used for cutting the reactive force drives the blade to climb up in the cut. Do not use the kickback zone. Use the lower quadrant of the blade to avoid climbing kickback.

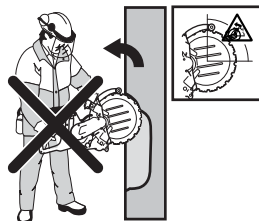

Pinching kickback

Pinching is when the cut closes and pinches the blade. If the blade is pinched or stalled the reactive force will be strong and you might not be able to control the power cutter.



If the blade is pinched or stalled in the kickback zone, the reactive force will push the power cutter up and back towards the user in a rotating motion causing serious or even fatal injury. Be alert for potential movement of the work piece. If the work piece is not properly supported and shifts as you cut, it might pinch the blade and cause a kick back.

Pipe cutting

Special care should be taken when cutting in pipes. If the pipe is not properly supported and the cut kept open through out the cutting, the blade might be pinched in the kickback zone and cause a severe kickback. Be especially alert when cutting a pipe with a belled end or a pipe in a trench that, if not properly supported, may sag and pinch the blade.

OPERATING

Before starting the cut the pipe must be secure so it does not move or roll during cutting.

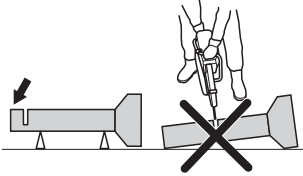

If the pipe is allowed to sag and close the cut, the blade will be pinched in the kick back zone and a severe kick back might develop.

If the pipe is properly supported the end of the pipe will move downward, the cut will open and no pinching will occur.

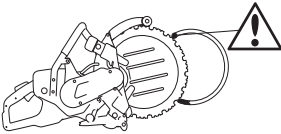

Proper sequence cutting a pipe

- 1 First cut section I.
- 2 Move to side II and cut from section I to bottom of the pipe.
- 3 Move to side III and cut the remaining part of the pipe ending at the bottom.

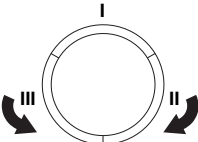

How to avoid kickback

Avoiding kickback is simple.

The work piece must always be supported so that the cut stays open when cutting through. When the cut opens there is no kickback. If the cut closes and pinches the blade there is always a risk of kickback.



Take care when inserting the blade in an existing cut.

Be alert to movement of the work piece or anything else that can occur, which could cause the cut to close and pinch the blade.

Pilot method



WARNING! Never use a power cutter with a standard cutting blade for pilot cutting. The cutting blade produces a pilot slot that is too thin and continued cutting with the ring cutter results infallibly in dangerous kickback and jamming in the slot.

This method is recommended when attempting to cut absolutely straight and square.

For best cutting economy, pre-cut with a power cutter equipped with Husqvarna's special pre-cutting blade intended for further cutting with ring cutter.

Cutting depth

K6500 Ring can cut up to a depth of 270 mm (10,6 inches). Making a guide cut of 50-70 mm (2-3 inches) first, gives you better control of the machine. This means the water disc can penetrate into the workpiece and help control the machine. Attempting to saw the entire depth in one run takes longer. Working with several runs, 3 to 4 when the cut is 270 mm (10,6 inches) in depth, is much quicker.

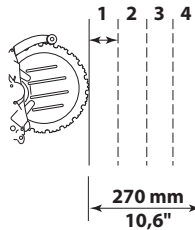

Large work

Cuts exceeding 1 m - secure a batten along the line to be cut. The batten acts as a guide. Use this guide to make a marking cut along the entire length of the cut, 50-70 mm (2-3 inches) in depth. Remove the guides once the marking cut has been made.

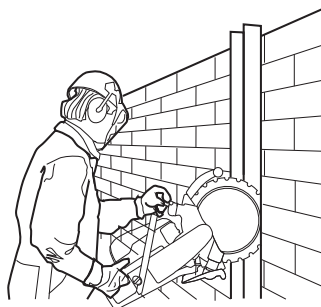

OPERATING

Small work

First make a shallow marking cut, max 50-70 mm (2-3 inches) in depth. Now make the final cut.

Cutting holes

NOTICE! If the upper horizontal cut is made before the lower horizontal cut, the work piece will fall on the blade and jam it.

- First make the lower horizontal cut. Now make the two vertical cuts. Finish with the upper horizontal cut.

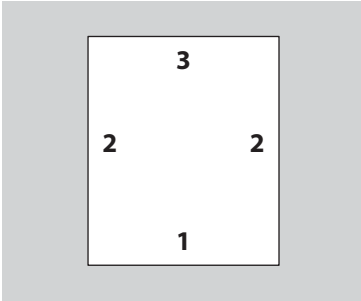

Remember to divide the blocks up into manageable pieces so that they can be transported and lifted safely.

- When cutting out large holes it is important that the piece to be cut out is braced so that it cannot fall against the operator.

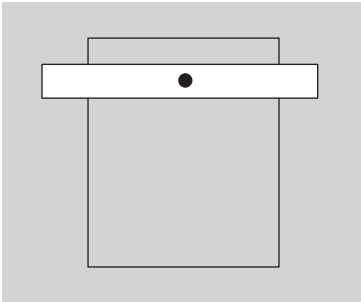

Transport and storage

- Secure the equipment during transportation in order to avoid transport damage and accidents.
- For transport and storage of Blades, see the section "Blades".
- Store the equipment in a lockable area so that it is out of reach of children and unauthorized persons.

STARTING AND STOPPING

Before starting



WARNING! Note the following before starting:

Please read the operator's manual carefully and make sure you understand the instructions before using the machine.

Wear personal protective equipment. See under heading "Personal protective equipment".

Check that the mains voltage corresponds with that stated on the rating plate on the machine's power pack.

The machine's power unit must be connected to an earthed outlet socket.

Make sure you have a secure footing and that the blade cannot touch anything.

Keep people and animals well away from the working area.

- Connect the machine to the power unit.
- Connect the power unit to a grounded outlet

Residual-current device



WARNING! Never use the machine without the accompanying RCD. Carelessness can result in serious personal injury or even death.

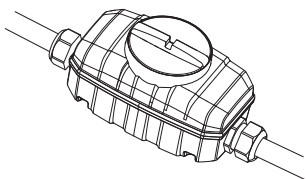

- Make sure the ground fault circuit interrupter is switched on.

Check the ground fault circuit interrupter. Refer to instructions in the power unit operator's manual.

Water connector

CAUTION! Never operate the machine without coolant as this will cause overheating.

- Connect the water hose to the water supply.

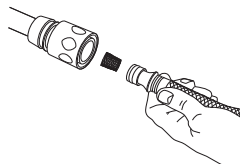

- When the throttle lockout (1) is depressed, the water valve will open.

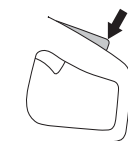

Starting

- Grip the rear handle with your right hand.

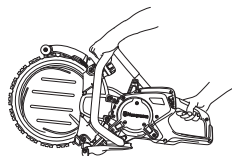

- Depress the throttle lockout and hold in the throttle.
- Run the machine unloaded and in a safe manner for at least 30 seconds.

Stopping



WARNING! The blade continues to rotate for up to 10 seconds after the motor has been turned off.

- Stop the motor by releasing the throttle.



- The motor can also be stopped by pressing the emergency stop button or turning the switch to OFF (0) on the power unit.

Turn off the tool.

- Allow the blade to stop completely.
- Unplug the power unit from the grid.

MAINTENANCE

General



WARNING! The user must only carry out the maintenance and service work described in this Operator's Manual. More extensive work must be carried out by an authorized service workshop.

Inspection and/or maintenance should be carried out with the motor switched off and the plug disconnected.

Wear personal protective equipment. See instructions under the "Personal protective equipment" heading.

The life span of the machine can be reduced and the risk of accidents can increase if machine maintenance is not carried out correctly and if service and/or repairs are not carried out professionally. If you need further information please contact your nearest service workshop.

Let your Husqvarna dealer regularly check the machine and make essential adjustments and repairs.

Maintenance schedule

In the maintenance schedule you can see which parts of your machine that require maintenance, and with which intervals it should take place. The intervals are calculated based on daily use of the machine, and may differ depending on the rate of usage.

	Daily maintenance	Weekly maintenance/40 hours	Monthly maintenance
Cleaning	External cleaning		
Functional inspection	General inspection	Vibration damping system*	Drive wheel
	Water system	Drive belt	
	Throttle trigger*		
	Throttle lockout*		
	Blade guard*		
	Blade**		
	Support and guide rollers		

*See instructions in the section "Machine's safety equipment".

** See instructions in the section "Blades" and "Assembly and settings".

Cleaning

External cleaning

- Clean the machine daily by rinsing it with clean water after the work is finished.



WARNING! Do not use high-pressure washers to clean the machine.

MAINTENANCE

Functional inspection

General inspection



WARNING! Never use damaged cables. They can cause serious, even fatal, personal injuries.

- Check that the cord and extension cord are intact and in good condition. Never use the machine if the cord is damaged, hand it in to an authorized service workshop for repair.
- Check that nuts and screws are tight.

Drive belt

Tensioning the drive belt

- If the drive belt slips, it must be tensioned.
- A new drive belt should be retightened after about one hour's use.
- The drive belt is enclosed and well protected from dust and dirt.
- Dismantle the cover and loosen the belt tensioning screw.

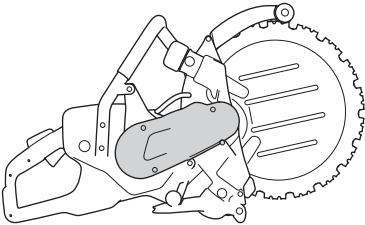

- Press on the belt tensioner with your thumb to tension the belt. Now tighten the screw holding the belt tensioner.

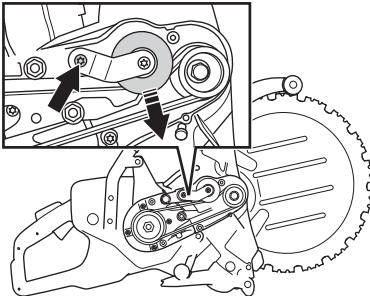

Replacing the drive belt

- Dismantle the cover and loosen the belt tensioning screw. Push back the belt tensioning roller and install a new drive belt.

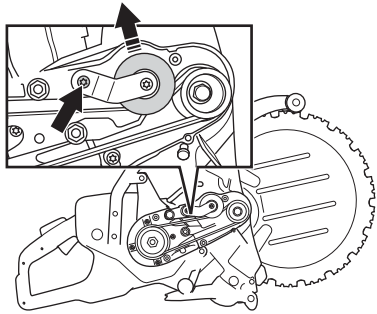

NOTICE! Make sure that both belt pulleys are clean and undamaged before a new drive belt is fitted.

- Press on the belt tensioner with your thumb to tension the belt. Now tighten the screw holding the belt tensioner.

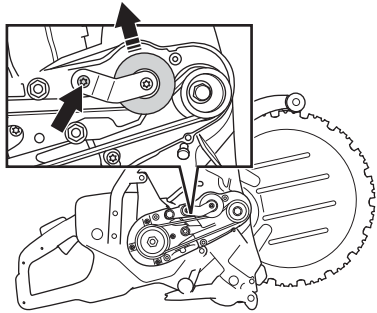

- Fit the belt cover.

Drive wheel

As the blade is used the inside diameter and the groove in the drive wheel become worn.

- Check the drive gear for wear.

1) New

MAINTENANCE

2) The drive wheel is worn when the blade edge touches the bottom of the groove. The blade will slip.

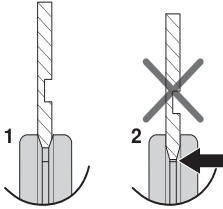

NOTICE! Replace the drive wheel when fitting a new blade. A worn drive wheel can result in the blade slipping and becoming damaged.

Inadequate water flow drastically shortens the life of the drive wheel.

Replacing the drive wheel

- Lock the axle using the locking button.
- Loosen the centre screw and remove the washer.

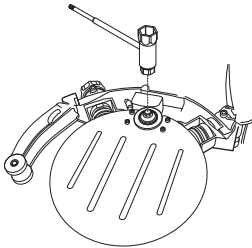

- You can now lift off the drive wheel.

Guide rollers

Lubricating the guide rollers

- Connect the grease gun to the grease nipples.

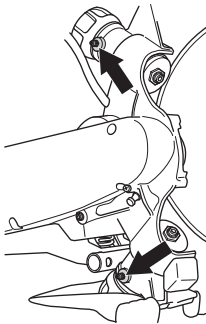

- Pump in grease until clean grease emerges from the overflow hole.

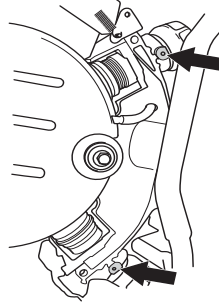

Replacing the support guide rollers

- Replace the guide rollers when half of the flange on the rollers is worn.

1) New, 3 mm (0.12")

2) Worn, $\leq 1,5$ mm (0.06")

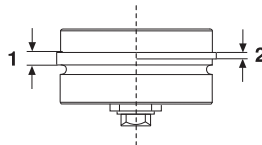

- Remove the support roller cover.

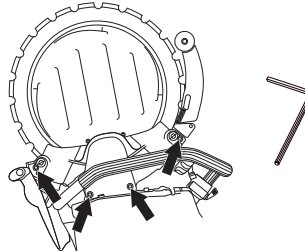

- Lift off the blade.

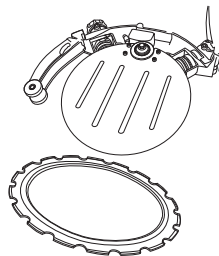

MAINTENANCE

- Unscrew the knob. First turn the knob a few turns until you feel a resistance. The guide roller then follows the knob out and stops when it feels a resistance.

The guide roller is pressed into the knob. In order to loosen the guide roller, you need to continue turning the knob until it loosens completely.

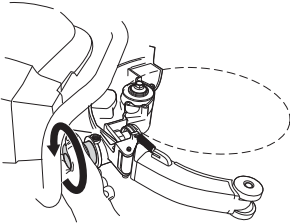

- The guide roller can now be pulled out of the chassis.

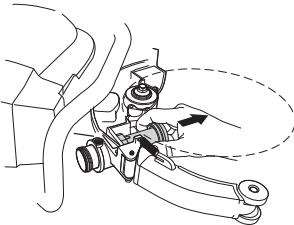

- Screw the knob until it bottoms, and then loosen the knob 2 turns.

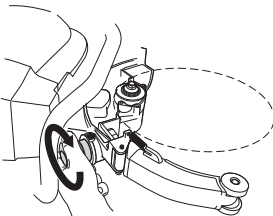

- Insert the new guide roller in the chassis.

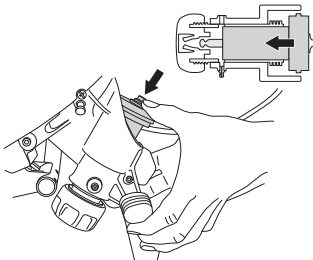

- Lubricate the guide rollers. See instructions under the heading "Lubricating the guide rollers".
- Fit the blade.
- Assemble in the reverse order as set out for dismantling. See instructions in the section "Assembling and adjustments".

Support rollers

- Replace the support rollers when the roller surface is flat, when the groove on the roller surface has worn away.

- 1) New
- 2) Worn

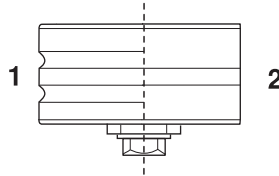

NOTICE! The support rollers do not drive the blade.

When worn rollers are replaced with new ones, you must adjust the rollers against the blade.

Incorrect adjustment can result in damage to the blade. See the instructions under the "Assembly and Settings" heading.

If the blade rotates slowly or stops, stop cutting immediately and trouble shoot.

Replacing the support rollers

Remove the support roller cover.

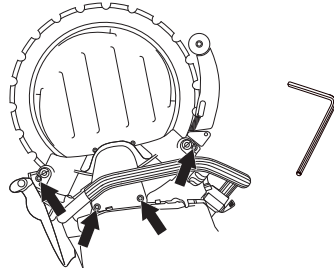

- Use a 19 mm fixed spanner and a 13 mm combination spanner to replace the rollers.

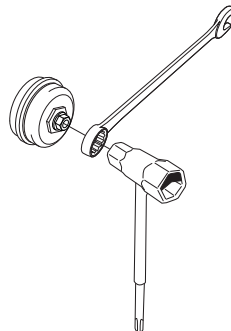

MAINTENANCE

- Lubricate using bearing grease inside the rollers before the new rollers are fitted.

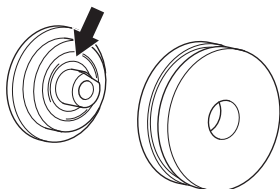

Reconstructing (re-tipping) the blade



WARNING! Ring cutter blades must not be reconstructed. Due to its design, a ring cutter blade is exposed to other strains than a centre driven 14 inch diamond blade. Firstly, the drive wheel is driven on the inner diameter of the blade so that both the surfaces of the drive wheel and the blade are exposed to wear. The core of the blade becomes thinner and the guide wider, which prevents the blade being driven by the wheel. Secondly, the blade is exposed to loads from the rollers and from the actual cutting process when the blade is not held completely straight. Strain builds up in the blade until it cracks or breaks if it has been reconstructed. A shattered blade can cause serious personal injuries to the user or other persons. For this reason Husqvarna does not approve ring cutting blades that have been reconstructed. Contact your Husqvarna dealer for instructions.

TROUBLESHOOTING

Mechanics

Problem	Probable cause	Potential Solution
The blade does not rotate.	Guide roller knobs not tightened fully.	Tighten the guide roller knobs completely.
	The blade not fitted on guide rollers correctly.	Refit the blade and make sure the blade moves, see section "Assembling and adjustments".
	Support rollers tensioned too much.	Readjust support rollers.
The blade rotates too slowly.	Support rollers tensioned too much.	Tighten the guide roller knobs completely.
	Worn drive wheel.	Check for wear on the drive wheel, see section "Cutting blades". Change if needed, see section "Assembling and adjustments".
	The V-shaped inner diameter of the blade is worn.	Check for wear of the blade, see section "Cutting blades". Change if needed, see section "Assembling and adjustments".
	The springs on the guide rollers are weakened.	Replace complete guide roller assy or contact an authorised service workshop.
	Defective guide roller bearings.	Replace complete guide/support roller assy or contact an authorised service workshop.
	Defective support roller bearings.	
The blade jumps out of its position.	Support roller setting too loose.	Readjust support rollers.
	Worn guide rollers.	Check for wear on the guide rollers, see section "Maintenance". Change if needed.
	The blade not fitted on guide rollers correctly.	Refit the blade and make sure the blade moves, see section "Assembling and adjustments".
	Damaged blade.	Check for wear of the blade, see section "Cutting blades". Change if needed, see section "Assembling and adjustments".
The blade warps.	Support rollers tensioned too much.	Readjust support rollers.
	Blade overheating.	Check the waterflow, see section "Technical data"
Segments break.	Bent, twisted or badly maintained blade.	Check for wear of the blade, see section "Cutting blades". Change if needed, see section "Assembling and adjustments".
The blade cuts too slowly.	Wrong blade for the material in question.	Check blade recommendations, see section "Cutting blades". Change blade if needed, see section "Assembling and adjustments".
The blade slips.	The guide rollers does not move in and out freely. A seized guide roller can not press the blade hard enough against the drive wheel.	Check that the guide roller sleeves are free to move in and out. If not, remove, clean, regrease and refit. See section "Maintenance". Change if needed.
	Worn drive wheel. Abrasive material and too little water when cutting increases the wear on the wheel.	Check for wear on the drive wheel, see section "Cutting blades". Change if needed, see section "Assembling and adjustments".
	Worn guide roller flange. When more than half of the width of the flange is worn the blade slips.	Check for wear on the guide rollers, see section "Maintenance". Change if needed.
	The blade's groove and inner edge are worn. Caused by inferior flushing of abrasive material and/or a worn drive wheel causing the blade to slip.	Check blade, drive wheel and guide rollers, see section "Cutting blades". Change if needed, see section "Assembling and adjustments".
		Check the waterflow, see section "Technical data"

TECHNICAL DATA

Technical data

Technical data	K6500 II Ring
Motor	
Electric motor	HF High Frequency
Max. speed of output shaft, rpm	8800
3-phase operation, Motor output - max. kW	5,5
1-phase operation, Motor output - max. kW	3
Weight	
Machine with cable package, without blade, kg	13.1
Water cooling	
Water cooling of electric motor	Yes
Water cooling of blade	Yes
Max. recommended water pressure, bar	8
Min. recommended water flow, l/min	4 at water temperature 15°C
Connecting nipple	Type "Gardena"
Noise emissions (see note 1)	
Sound power level, measured dB(A)	110
Sound power level, guaranteed dB(A)	111
Sound levels (see note 2)	
Sound pressure level at the operators ear, dB(A)	99
Equivalent vibration levels, a_{hveq} (see note 3)	
Front handle, m/s^2	2.4
Rear handle, m/s^2	1,5

Note 1: Noise emissions in the environment measured as sound power (L_{WA}) conforming to EN 60745-1.

Note 2: Noise pressure level according to EN 60745-1. Reported data for noise pressure level has a typical statistical dispersion (standard deviation) of 1.0 dB(A).

Note 3: Equivalent vibration level, according to EN 60745-2-22, is calculated as the time-weighted energy total for vibration levels under various working conditions. Reported data for vibration level has a typical statistical dispersion (standard deviation) of 1,5 m/s^2 .

Cutting equipment

Ring cutting blade	Max cutting depth, mm/inch	Max. peripheral speed, m/s / ft/min	Max. speed of blade, rpm	Blade weight, kg/lb
14" (370 mm)	270/10,6	40/7900	2000	0,8/1,8

TECHNICAL DATA

EC Declaration of Conformity

(Applies to Europe only)

- **Husqvarna AB**, SE-561 82 Huskvarna, Sweden, tel: +46-36-146500, declares under sole responsibility that the power cutter **Husqvarna K6500 II Ring** dating from 2016 serial numbers and onward (the year is clearly stated on the type plate, followed by the serial number), complies with the requirements of the COUNCIL'S DIRECTIVE:
- of May 17, 2006 "relating to machinery" **2006/42/EC**.
- of February 26, 2014 "relating to electromagnetic compatibility" **2014/30/EU**.
- of February 26, 2014 "relating to electrical equipment designed for use within certain voltage limits" **2014/35/EU**.
- of June 8, 2011 on the "restriction of use of certain hazardous substances" **2011/65/EU**.

The following standards have been applied: EN ISO 12100:2010, EN 55014-1:2006, EN 55014-2/A1:2001, EN 61000-3-2:2006, EN 61000-3-3:2008, EN 60745-1:2009, EN 60745-2-22:2011.

SMP Svensk Maskinprovning AB, Box 7035, SE-750 07 Uppsala, Sweden, has performed voluntary type examination in accordance with the machinery directive (2006/42/EC) on behalf of Husqvarna AB. The certificate has the number: SEC/15/2428 - K6500 II Ring

Gothenburg, December 14, 2016

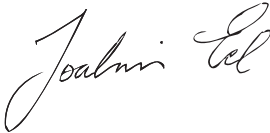

Joakim Ed

Global R & D Director

Construction Equipment Husqvarna AB

(Authorized representative for Husqvarna AB and responsible for technical documentation.)

WIRING DIAGRAM

Wiring diagram

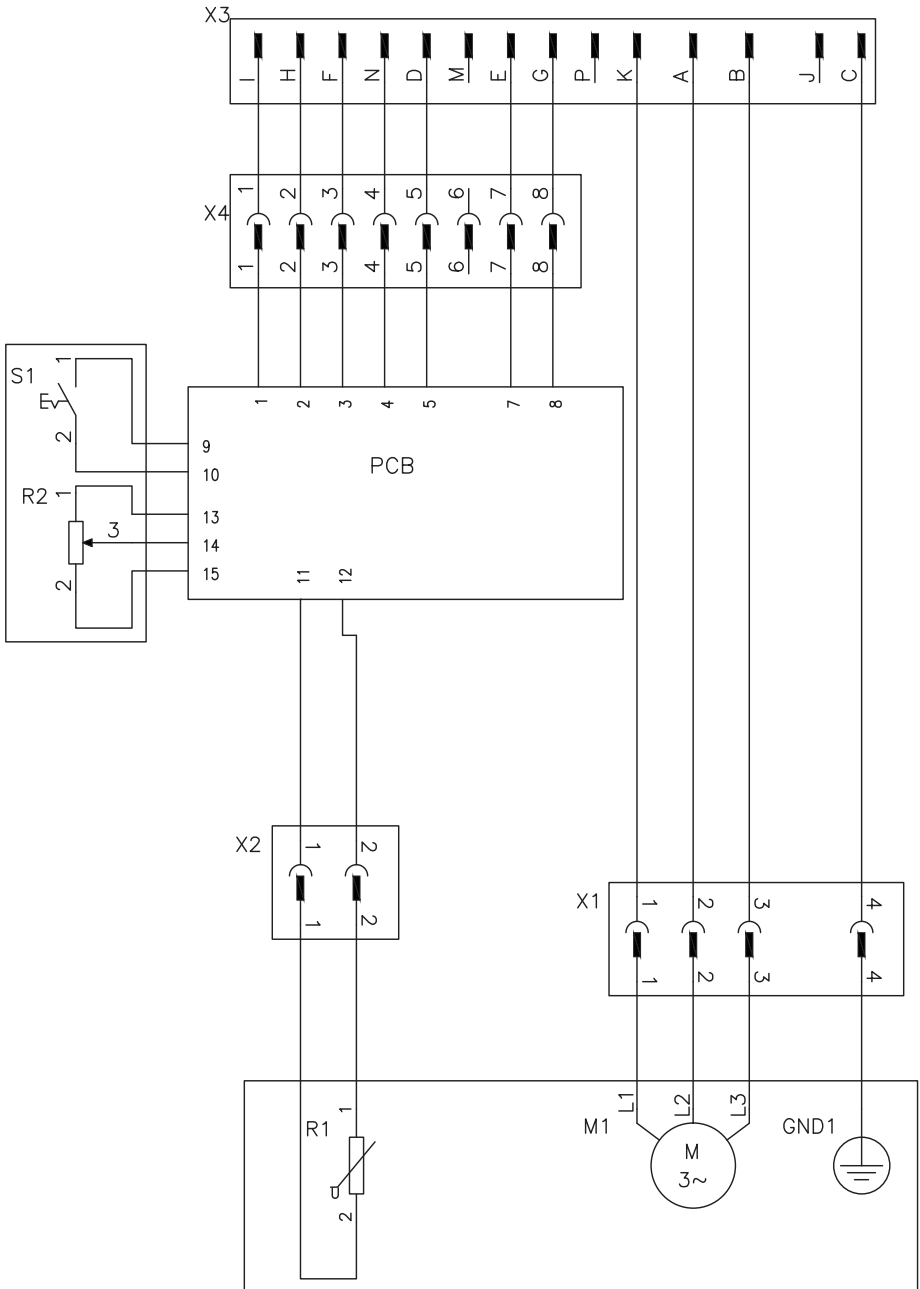

ACLARACIÓN DE LOS SÍMBOLOS

Símbolos en la máquina:

Esta es la versión internacional del manual que se utiliza en los países de habla inglesa de fuera de Norteamérica. Si trabaja en Norteamérica, utilice la versión estadounidense.

¡ATENCIÓN! La máquina, si se utiliza de forma errónea o descuidada, puede ser una herramienta peligrosa que puede causar daños graves e incluso la muerte al usuario y a otras personas.

Lea detenidamente el manual de instrucciones y asegúrese de entender su contenido antes de utilizar la máquina.

Utilice el equipo de protección personal. Vea las instrucciones bajo el título "Equipo de protección personal".

Compruebe que los discos de corte no tienen grietas ni daños de otro tipo.

No utilice discos de sierra

¡ATENCIÓN! Al cortar se genera polvo que puede causar daños por inhalación. Utilice una máscara respiratoria homologada. Procure que haya buena ventilación.

¡ATENCIÓN! Las chispas del disco pueden causar fuego en materiales inflamables como la gasolina, la madera, la ropa o la hierba seca, entre otros.

¡ATENCIÓN! Las reculadas pueden ser repentinas, rápidas y violentas, lo que podría causar accidentes mortales. Lea las instrucciones y asegúrese de entender su contenido antes de utilizar la máquina.

Este producto cumple con la directiva CE vigente.



Placa de características

Fila 1: Marca, modelo (X,Y)

Fila 2: N.º de serie con fecha de fabricación (A, S, X): Año, semana, n.º de secuencia

Fila 3: N.º de producto (X)

Fila 4: Fabricante

Fila 5: Dirección del fabricante

Fila 6: A: Potencia de salida, B: Rpm de disco de cortadora de disco, C: Capacidad del disco circular

Fila 7: País de origen

Etiquetado ecológico. El símbolo en el producto o en su envase indica que no se puede tratar este producto como desperdicio doméstico. Deberá por lo tanto depositarse en un centro de recogida adecuado para el reciclado de equipos eléctricos y electrónicos.



Haciendo que este producto sea manipulado adecuadamente, se ayuda a evitar consecuencias negativas potenciales para el medio ambiente y las personas, lo que puede ocurrir con la manipulación inadecuada como residuos del producto.

Para obtener información más detallada sobre el reciclado de este producto, contacte con la oficina municipal local, con el servicio de eliminación de desperdicios domésticos o con la tienda donde compró el producto.

Los demás símbolos/etiquetas que aparecen en la máquina corresponden a requisitos de homologación específicos en determinados mercados.

Explicación de los niveles de advertencia

Las advertencias se clasifican en tres niveles.

¡ATENCIÓN!



¡ATENCIÓN! Indica un riesgo de daños graves para el usuario o incluso muerte, o bien daños al entorno, si no se siguen las instrucciones del manual.

¡NOTA!



¡NOTA! Indica un riesgo de lesiones para el usuario o daños al entorno si no se siguen las instrucciones del manual.

AVISO

AVISO Indica un riesgo de daños en los materiales o en la máquina si no se siguen las instrucciones del manual.

Índice

ACLARACIÓN DE LOS SÍMBOLOS

Símbolos en la máquina:	31
Explicación de los niveles de advertencia	31

ÍNDICE

Índice	32
--------------	----

PRESENTACIÓN

Apreciado cliente:	33
Diseño y funciones	33
K6500 II Ring	33

¿QUÉ ES QUÉ?

Componentes de la cortadora de disco - K6500 II	34
---	----

EQUIPO DE SEGURIDAD DE LA MÁQUINA

Generalidades	35
---------------------	----

DISCOS

Generalidades	37
Hojas de diamante	37
Transmisión	38
Transporte y almacenamiento	38

MONTAJE Y AJUSTES

Generalidades	39
Montaje del disco	39
Conexión de la refrigeración por agua	40
Suministro de agua	41
Dosificación de agua	41

FUNCIONAMIENTO

Equipo de protección	42
Instrucciones generales de seguridad	42
Técnica básica de trabajo	45
Transporte y almacenamiento	50

ARRANQUE Y PARADA

Antes del arranque	51
Arranque	51
Parada	51

MANTENIMIENTO

Generalidades	52
Programa de mantenimiento	52
Limpieza	52
Inspección funcional	53
Reacondicionamiento del disco	56

LOCALIZACIÓN Y CORRECCIÓN DE AVERÍAS

Mecánica	57
----------------	----

DATOS TÉCNICOS

Datos técnicos	58
Equipo de corte	59
Declaración CE de conformidad	59

ESQUEMA DE CONEXIONES ELÉCTRICAS

Esquema de conexiones eléctricas	60
--	----

PRESENTACIÓN

Apreciado cliente:

Gracias por elegir un producto Husqvarna.

Esperamos que su máquina le proporcione plena satisfacción y le sirva de ayuda por mucho tiempo adelante. La adquisición de alguno de nuestros productos da acceso a asistencia profesional con reparaciones y servicio. Si la máquina no fue adquirida en un distribuidor oficial, preguntar en la tienda de compra la dirección del taller de servicio más cercano.

Este manual de instrucciones es un documento importante. Procure tenerlo siempre a mano en el lugar de trabajo. Siguiendo sus instrucciones (de uso, servicio, mantenimiento etcétera) puede alargar considerablemente la vida útil de la máquina e incrementar su valor de reventa. Si vende su máquina, entregue el manual de instrucciones al nuevo propietario.

Más de 300 años de innovación

La fundación de la empresa sueca Husqvarna AB data del año 1689, cuando el Rey Karl XI encargó la construcción de una fábrica para la fabricación de mosquetes. En ese momento se establecieron los cimientos de la experiencia tecnológica en la que se basan muchos de los productos punteros en el mundo en el sector de las armas de caza, bicicletas, motocicletas, electrodomésticos, máquinas de coser y productos para exteriores.

Husqvarna es líder internacional en productos motorizados para exteriores destinados a la silvicultura, el mantenimiento de parques y el cuidado del césped y del jardín, así como equipos de corte y herramientas de diamante para el sector de la construcción y la piedra.

Responsabilidad del propietario

El propietario / empresario es el responsable de asegurarse de que el usuario tiene los conocimientos necesarios para utilizar la máquina con seguridad. Los supervisores y los usuarios deben haber leído y entendido el manual de instrucciones. Deben tener conocimiento de lo siguiente:

- Las instrucciones de seguridad de la máquina.
- Las aplicaciones y las limitaciones de la máquina.
- El modo de uso y de mantenimiento de la máquina.

La utilización de esta máquina podría estar regulada por la legislación nacional vigente. Infórmese sobre la legislación vigente en el lugar donde trabaja antes de empezar a utilizar la máquina.

Los derechos que se reserva el fabricante.

Tras la publicación de este manual, Husqvarna podría publicar información adicional para el funcionamiento seguro de este producto. Es responsabilidad del propietario mantenerse informado de los métodos de funcionamiento más seguros.

Husqvarna AB trabaja constantemente para perfeccionar sus productos y se reserva, por lo tanto, el derecho a introducir modificaciones en la construcción y el diseño sin previo aviso.

Para recibir información y atención como cliente, póngase en contacto con nosotros a través de nuestro sitio web: www.husqvarna.com

Diseño y funciones

Este producto está incluido en una gama de equipos de alta frecuencia para cortar, taladrar y realizar cortes en muros. Están diseñados para cortar materiales duros como el hormigón armado y otros materiales de albañilería y no deben utilizarse para funciones distintas a las descritas en este manual.

Para operar esta máquina también es necesario contar con una unidad de alimentación de alta frecuencia (PP) Husqvarna.

El alto rendimiento, la fiabilidad, la tecnología innovadora, las soluciones técnicas avanzadas y el respeto medioambiental son los valores que caracterizan a los productos de Husqvarna. El usuario debe leer este manual detenidamente para garantizar un funcionamiento seguro del producto. Póngase en contacto con su concesionario o con Husqvarna si necesita más información.

A continuación se describen algunas de las características únicas de su producto.

K6500 II Ring

- La unidad proporciona una salida de gran potencia y puede utilizar entradas monofásicas o trifásicas, lo que la convierte en un dispositivo flexible y útil.
- Elgard™ es una protección contra sobrecarga electrónica que protege el motor. Dicha protección protege la máquina y amplía su vida útil. Gracias a Elgard™, la máquina indica cuándo se aproxima a la carga máxima.
El indicador de carga muestra al usuario que el nivel de carga utilizado para el proceso de corte es correcto y avisa cuando el sistema está a punto de sobrecalentarse.
- Los eficientes amortiguadores de vibraciones protegen los brazos y las manos.
- El diseño es ergonómico, compacto y ligero, lo que permite un transporte sencillo de la unidad.
- Doble de profundidad de corte en comparación con los discos tradicionales: 270 mm (10,6 pulgadas). Los cortes se pueden hacer de manera eficiente desde un lado.
- El equipo de corte se proporciona con refrigeración por agua y sistema de tratamiento del polvo para corte húmedo y reducción del polvo.

¿QUÉ ES QUÉ?

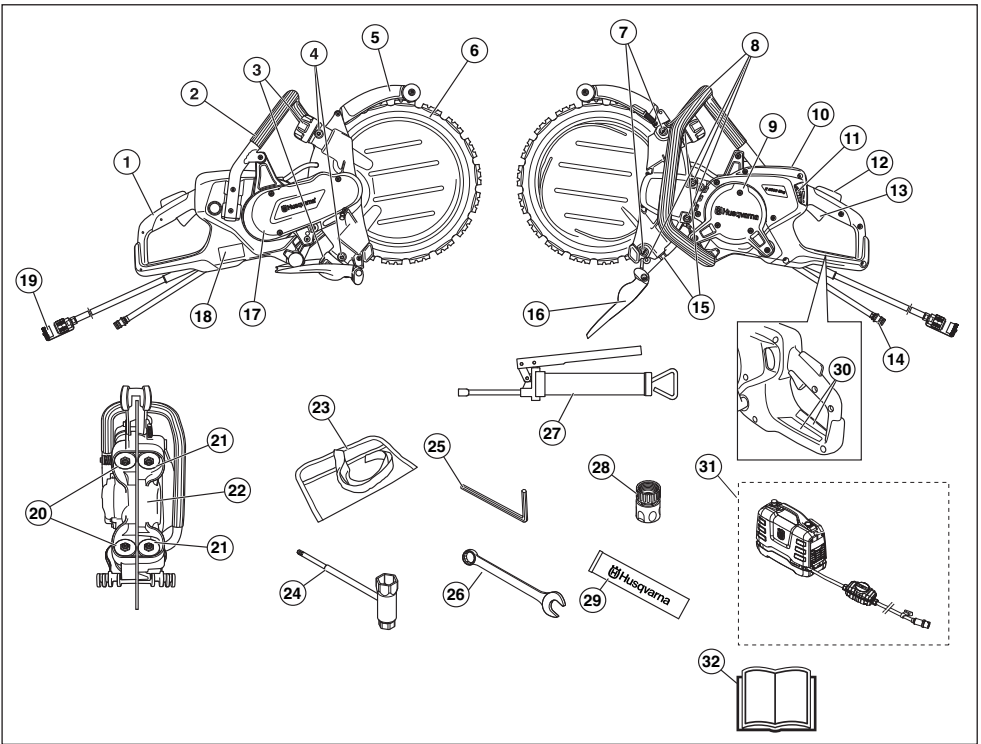

Componentes de la cortadora de disco - K6500 II

- | | |
|---|--|
| 1 Mango trasero | 17 Protección de correa |
| 2 Mango delantero | 18 Placa de características |
| 3 Manija para los rodillos guía | 19 Conector |
| 4 Boquillas de engrase | 20 Rodillos guía |
| 5 Protección de cuchilla | 21 Rodillos de apoyo |
| 6 Disco de diamante (no suministrado) | 22 Rueda motriz |
| 7 Tornillos de ajuste | 23 Maletín de herramientas |
| 8 Tornillos, cubierta para el rodillo de apoyo | 24 Llave combinada |
| 9 Capó | 25 Llave Allen de 6 mm |
| 10 Display | 26 Llave de tuercas, 19 mm |
| 11 Grifo con limitador de flujo | 27 Pistola de grasa |
| 12 Fiador del acelerador | 28 Conexión de agua, GARDENA® |
| 13 Acelerador | 29 Grasa para cojinetes |
| 14 Conexión de entrada de agua | 30 Etiqueta adhesiva de información y advertencia |
| 15 Contratuercas para los brazos de los rodillos de apoyo | 31 Se requiere una unidad de alimentación de alta frecuencia Husqvarna (no suministrado) |
| 16 Protección contra salpicaduras | 32 Manual de instrucciones |

EQUIPO DE SEGURIDAD DE LA MÁQUINA

Generalidades



¡ATENCIÓN! Nunca utilice una máquina con componentes de seguridad defectuosos. Si su máquina no pasa todos los controles, entréguela a un taller de servicio para su reparación.

Para evitar que se ponga en marcha accidentalmente, realice los pasos descritos en este capítulo con el motor apagado y el cable de alimentación desconectado, si no se indica lo contrario.

En este capítulo se describen los componentes de seguridad de la máquina, su función y el modo de efectuar el control y el mantenimiento para garantizar un funcionamiento óptimo.

Fiador del acelerador y válvula de conexión/desconexión para el agua

El fiador del acelerador está diseñado para evitar la activación accidental del acelerador y regular la válvula de conexión/desconexión del agua.

Cuando se pulsa la tecla de bloqueo (1) de la empuñadura (es decir, al agarrar el asa), se abre la válvula de agua y se suelta el control del acelerador (2).

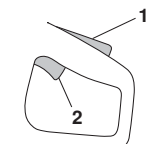

Cuando se suelta la empuñadura, el acelerador y el fiador del acelerador vuelven a sus respectivas posiciones iniciales. En esta posición, la máquina se detiene y el acelerador se bloquea, mientras que la válvula de agua vuelve a la posición cerrada.

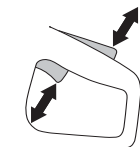

Comprobación del fiador del acelerador

- Asegúrese de que el gatillo de alimentación está bloqueado y que el bloqueo está en la posición inicial.



- Apriete el fiador del acelerador y compruebe que vuelva a su posición de partida al soltarlo.



- Compruebe que el gatillo de alimentación y el bloqueo se mueven con facilidad y que sus sistemas de muelle de retorno funcionan.

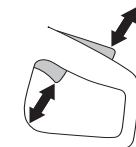

Protección de la hoja



¡ATENCIÓN! Antes de arrancar la máquina, controle siempre que la protección de disco está correctamente montada.

Esta protección está montada sobre el disco y está construida para impedir el lanzamiento de partes del disco o material cortado contra el usuario.

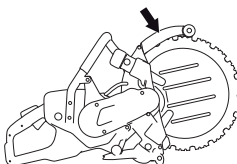

Comprobación del disco y su protección

- Compruebe que la protección superior e inferior del disco de corte no tiene grietas ni daños de otro tipo. Cambie la protección si está dañada.
- Controle también que el disco de corte esté correctamente montado y que no esté dañado. Un disco de corte dañado puede ocasionar accidentes personales.

Protección contra salpicaduras

La protección antisalpicaduras protege frente a los residuos que salen despedidos, las salpicaduras de agua y el barro producido por el hormigón.

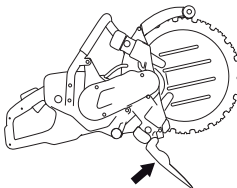

EQUIPO DE SEGURIDAD DE LA MÁQUINA

Comprobación de la protección antisalpicaduras

Asegúrese de que no hay grietas o agujeros provocados por el impacto de objetos en la protección antisalpicaduras. Sustituya la protección si está dañada.

Sistema amortiguador de vibraciones



¡ATENCIÓN! La sobreexposición a las vibraciones puede provocar problemas circulatorios y dolencias de carácter nervioso, especialmente en personas con patologías circulatorias. Acuda a un médico si nota síntomas corporales que puedan relacionarse con la sobreexposición a las vibraciones. Son ejemplos de tales síntomas la pérdida de sensibilidad, el 'cosquilleo', las 'punzadas', el dolor, la pérdida o reducción de la fuerza normal o los cambios en el color y la superficie de la piel. Estos síntomas se presentan normalmente en dedos, manos y muñecas. Los síntomas pueden aumentar en temperaturas frías.

- Su máquina incorpora un sistema amortiguador diseñado para reducir al máximo posible las vibraciones y optimizar la comodidad de uso.
- El sistema amortiguador de vibraciones de la máquina reduce la transmisión de vibraciones entre la parte del motor/equipo de corte y la parte de los mangos de la máquina.

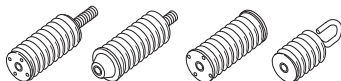

Comprobación del sistema amortiguador de vibraciones



¡ATENCIÓN! El motor debe estar apagado y el conector desenchufado de la unidad de alimentación.

- Controle regularmente los elementos antivibración para ver si están agrietados o deformados. Cámbielos si están dañados.
- Controle que los elementos antivibraciones estén firmemente montados entre el motor y el sistema de mangos.

DISCOS

Generalidades



¡ATENCIÓN! Los discos pueden romperse y causar daños graves al usuario.

El fabricante publica advertencias y recomendaciones para el uso y cuidado adecuado del disco. Estas advertencias se suministran con el disco.

Se debe comprobar el disco antes de su montaje en la cortadora y a menudo durante su uso. Compruebe que no presenta grietas ni faltan segmentos (hojas de diamante) ni se han roto piezas. No utilice un disco dañado.



¡ATENCIÓN! No utilice nunca una hoja cuyo régimen nominal sea inferior al de la máquina. Utilice sólo discos diseñados por Husqvarna en esta máquina.

Hojas de diamante

Generalidades



¡ATENCIÓN! No utilice nunca un disco de corte para ningún material para el que no esté destinado.

Nunca utilice un disco de diamante para cortar material de plástico. El calor producido durante el corte podría derretir el plástico, que se podría pegar al disco de corte y causar una reculada.

Los discos de diamante se calientan mucho con el uso. Un disco recalentado es consecuencia de un uso inadecuado y puede deformarse, lo que podría causar daños y lesiones.

Al cortar metales se producen chispas que podrían provocar un incendio. No utilice la máquina cerca de sustancias o gases inflamables.

- Las hojas de diamante están compuestas por un armazón de acero provisto de segmentos conteniendo diamantes industriales.

Hojas de diamante para diversos materiales

- Los discos de diamante son adecuados para hormigón armado y otros materiales de albañilería. Pida consejo a su distribuidor a la hora de elegir el producto adecuado.
- Las hojas de diamante están disponibles en varios grados de dureza.
- Las hojas de diamante 'blandas' tienen una durabilidad relativamente corta y una capacidad de corte grande. Se utilizan para materiales duros como granito y hormigón. Las hojas de diamante 'duras' tienen mayor durabilidad, una capacidad de corte menor, y se deben utilizar en materiales blandos como ladrillo y asfalto.

Afilado de hojas de diamante

- Use siempre una hoja de diamante afilada.
- Las hojas de diamante pueden volverse romas si se utiliza una presión de avance errónea o al cortar materiales como por ejemplo hormigón muy armado. El trabajo con una hoja de diamante roma comporta recalentamiento, lo que puede causar que se suelten segmentos de diamante.
- Afile la hoja cortando en un material blando como gres o ladrillo.

Discos de diamante y refrigeración



¡ATENCIÓN! Los discos de esta motosierra deben utilizarse siempre con agua para evitar que el disco se sobrecaliente y se rompa, con el consiguiente riesgo de daños y heridas.

Debe emplearse siempre refrigeración por agua. Con el corte en húmedo, el disco es refrigerado continuamente para evitar el sobrecalentamiento.

El agua enfría el disco y aumenta la vida útil al tiempo que reduce la formación de polvo.

Vibraciones en los discos de diamante

El disco puede perder su forma circular y vibrar si se usa una presión de avance demasiado alta.

Una presión de avance más baja puede impedir la vibración. De no ser así, cambie el disco.

Transmisión

La máquina tiene un diseño exclusivo, gracias al cual la fuerza motriz no se transmite al centro del disco. Las bridas de los dos rodillos guía se mueven en la ranura del disco. Los muelles de los rodillos guía empujan los rodillos hacia fuera y éstos a su vez presionan el borde en V del diámetro interior del disco contra la ranura en V de la rueda motriz. La rueda motriz va montada en un eje accionado por el motor mediante una correa de transmisión.

Esto permite una profundidad de corte total de 270 mm (10,6 pulgadas) con un disco de diamante de 350 mm (14 pulgadas).

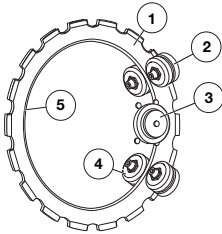

- 1 Hoja
- 2 Rodillos de apoyo
- 3 Rueda motriz
- 4 Rodillos guía
- 5 Borde en forma de V

AVISO Durante la vida útil del disco de diamante, se debe controlar dos veces el ajuste de los rodillos: cuando se monta un disco nuevo y cuando el disco ha sido utilizado a la mitad.

Transporte y almacenamiento

- Asegúrese de que la máquina está bien sujeta y que el disco está correctamente protegido durante el transporte y el almacenamiento.
- Antes de usar la máquina, revise el disco por si se hubiera dañado durante el transporte o el almacenamiento.
- Guarde el disco seco.

MONTAJE Y AJUSTES

Generalidades



¡ATENCIÓN! Desenchufe siempre el enchufe antes de efectuar trabajos de limpieza, mantenimiento o montaje de la máquina. Los movimientos imprevistos del disco de corte pueden causar daños graves.

Las hojas de diamante de Husqvarna están aprobadas para su uso con cortadoras de mano.

Nuestro surtido contiene varios discos para materiales diferentes. Consulte con su distribuidor de Husqvarna acerca del disco más adecuado para su aplicación.



Montaje del disco



¡ATENCIÓN! No utilice segmentos de diamantes en discos usados. El núcleo del disco está diseñado para soportar la presión ejercida por el uso del segmento original. Si se vuelve a instalar otro segmento en la cuchilla, esta soportará una presión adicional sobre su núcleo que puede hacer que se rompa o se agriete, con el consiguiente riesgo de daños graves para el operario. Por este motivo, Husqvarna no aprueba el uso de discos a los que se les ha añadido un nuevo segmento. Consulte con el distribuidor de Husqvarna para instrucciones al respecto.



¡ATENCIÓN! Compruebe que el disco no está dañado antes de montarlo en la máquina. Los discos dañados pueden romperse y causar daños personales graves.

- Limpie la suciedad de la superficie del disco.

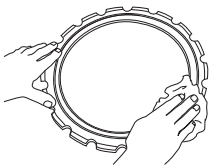

- Afloje las tuercas de fijación de la tapa de rodillos de apoyo.

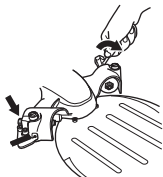

- Desenrosque los tornillos de ajuste unas vueltas.

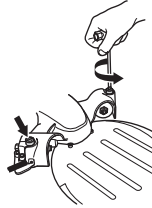

- Afloje las manijas para destensar los muelles.

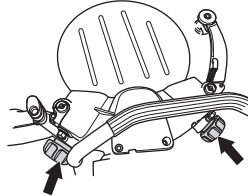

- Quite los cuatro tornillos de fijación de la tapa de los rodillos de apoyo con una llave Allen de 6 mm y saque la tapa.

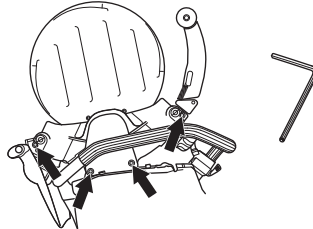

- Monte el disco.

El disco tiene una ranura (1) en un lado para guiar los rodillos de apoyo. Compruebe que el borde en V del disco entra en la rueda motriz y que la ranura guía del disco entra en el rodillo guía correspondiente. Consulte las instrucciones bajo el título «Hojas».

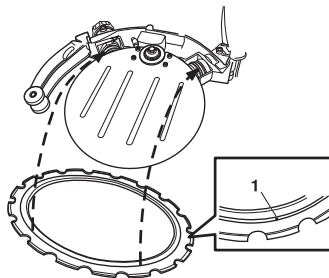

MONTAJE Y AJUSTES

- Si es necesario, presione el rodillo guía hasta que entre en la ranura del disco.

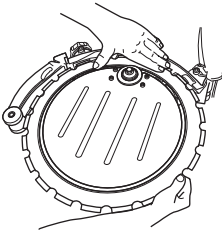

- Montar la tapa de los rodillos de apoyo y comprobar que las bridas de los rodillos están correctamente colocadas en las ranuras del disco.

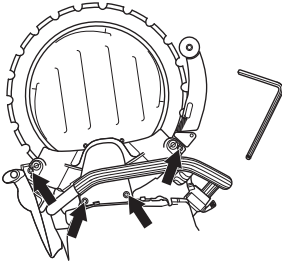

- A continuación, apriete con fuerza los cuatro tornillos.
- Gire el disco, procurando que los rodillos de apoyo no queden apretados contra el disco.

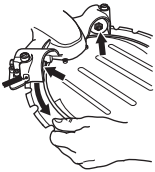

¡NOTA! La máquina debe estar en posición vertical. Si la máquina está colocada sobre un lado, el peso del disco dificulta la realización de un ajuste correcto. Un ajuste incorrecto puede causar daños en el disco. Si el disco gira despacio o se para, interrumpa el corte de inmediato y localice la avería.

- Ajuste los tornillos de ajuste para que los rodillos de apoyo estén en contacto con el disco.

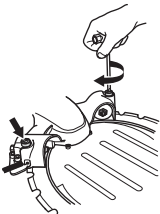

- El ajuste debe permitir sujetar los rodillos de apoyo con el dedo pulgar cuando se gira el disco. Los rodillos de apoyo sólo deben seguir al disco de vez en cuando.

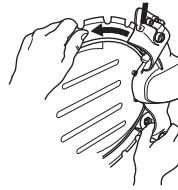

- Apriete las tuercas de fijación de la tapa de los rodillos de apoyo.

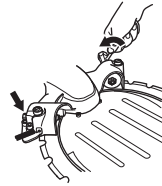

- Gire el disco y pruebe si todavía es posible sujetar los rodillos con el pulgar al girarlo.
- Apriete bien las manijas. La máquina está preparada para ser utilizada.

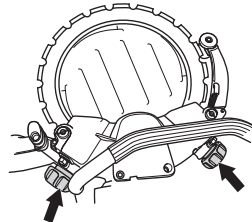

Conexión de la refrigeración por agua

Conecte la manguera de agua al suministro de agua. El caudal de agua se activa abriendo la válvula estranguladora. Caudal de agua mínimo: 4 litros / minuto. Tenga en cuenta que el racor de manguera de la máquina tiene un filtro.

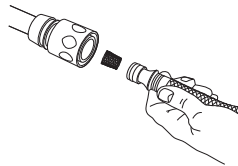

Suministro de agua

Cuando se presiona el bloqueador del acelerador (A), se abre la válvula de agua.

La válvula de agua permanece abierta y el fiador del acelerador (1) sigue pulsado mientras el acelerador (2) se mantenga pulsado.

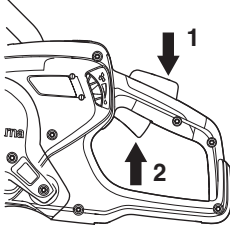

Dosificación de agua

El flujo de agua se puede ajustar con el pulgar durante el funcionamiento.

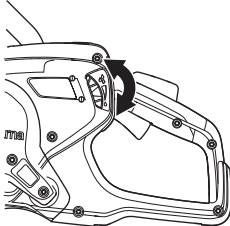

Es necesario un flujo de agua abundante para una vida útil máxima del disco de corte.

AVISO La presión de agua y el flujo de agua son sumamente importantes para la refrigeración y la vida útil del disco de corte. Una refrigeración deficiente acorta la vida útil de los rodillos de guía, los rodillos de apoyo, la rueda motriz y el disco de corte.

FUNCIONAMIENTO

Equipo de protección

Generalidades

No use nunca una máquina si no tiene posibilidad de pedir auxilio si se produce un accidente.

Equipo de protección personal

Para trabajar con la máquina debe utilizarse un equipo de protección personal homologado. El equipo de protección personal no elimina el riesgo de lesiones, pero reduce su efecto en caso de accidente. Pida a su distribuidor que le asesore en la elección del equipo.



¡ATENCIÓN! El uso de productos que cortan, pulen, taladran, alisan o forman materiales puede generar polvo y vapores que pueden contener sustancias químicas dañinas. Averiguar la composición del material con que se trabaja y usar una máscara respiratoria adecuada.

La exposición prolongada al ruido puede causar daños crónicos en el oído. Por consiguiente, use siempre protectores auriculares homologados. Cuando use protección auditiva preste siempre atención a las señales o llamados de advertencia. Sáquese siempre la protección auditiva inmediatamente después de parar el motor.

Utilice siempre:

- Casco protector homologado
- Protectores auriculares
- Protección ocular homologada. Si se utiliza visor, deben utilizarse también gafas protectoras homologadas. Por gafas protectoras homologadas se entienden las que cumplen con la norma ANSI Z87.1 para EE.UU. o EN 166 para países de la UE. El visor debe cumplir con la norma EN 1731.
- Máscara respiratoria
- Guantes resistentes de agarre seguro.
- Prendas de vestir ceñidas, resistentes y cómodas que permitan una libertad de movimientos total. El proceso de corte genera chispas que podrían prender fuego a la ropa. Husqvarna recomienda que lleve ropa de algodón piroretardante o de tejidos vaqueros duros. No lleve ropa de materiales como nailon, poliéster o rayón. Si estos materiales empezaran a arder, podrían derretirse y adherirse a la piel. No lleve pantalones cortos.
- Botas con puntera de acero y suela antideslizante.

Otros equipos de protección



¡NOTA! Mientras trabaja con la máquina, pueden producirse chispas que podrían ocasionar un incendio. Tenga siempre a mano herramientas para la extinción de incendios.

- Extintor de incendios
- Kit de primeros auxilios

Instrucciones generales de seguridad

Este apartado trata las normas de seguridad básicas para trabajar con el dispositivo. Esta información no sustituye en ningún caso los conocimientos y la experiencia de un profesional. Si se encuentra en alguna situación que le haga sentirse inseguro, deténgase y consulte con un experto. Consulte a su distribuidor, al taller de servicio técnico o a un usuario experimentado. No emplee la máquina en aplicaciones para las que no se considere plenamente cualificado.

- Lea detenidamente el manual de instrucciones y asegúrese de entender su contenido antes de utilizar la máquina. Se recomienda que los operarios sin experiencia previa reciban instrucciones prácticas antes de utilizar la máquina.
- Tenga en cuenta que es usted, como usuario, el responsable de no exponer a riesgos o accidentes a las personas y a su propiedad.
- La máquina debe mantenerse limpia. Los letreros y las pegatinas deben ser legibles en su totalidad.



¡ATENCIÓN! Lea todas las advertencias e instrucciones de seguridad. No atender a estas advertencias e instrucciones puede provocar descargas eléctricas, incendios y lesiones graves.

Conserve todas las advertencias e instrucciones para su consulta.

El término «herramienta eléctrica» empleado en las advertencias hace referencia a una herramienta eléctrica que funciona con conexión a la red de suministro (con cable) o a una herramienta que funciona con batería (sin cable).

Seguridad en el área de trabajo

- **Mantenga el área de trabajo limpia y bien iluminada.** Las zonas abarrotadas de cosas u oscuras favorecen los accidentes.
- **No maneje herramientas eléctricas en ambientes explosivos como aquellos en los que hay líquidos, gases o polvo inflamables.** Las herramientas eléctricas producen chispas que pueden inflamar el polvo o los vapores.

FUNCIONAMIENTO

- **Mantenga alejados a los niños y a otras personas mientras trabaje con una herramienta eléctrica.** Las distracciones pueden hacer que pierda el control de esta.
- No usar en condiciones climáticas desfavorables. Por ejemplo, niebla densa, lluvia, viento fuerte, frío intenso, etc. Trabajar con mal tiempo es cansador y puede crear condiciones peligrosas, por ejemplo suelo resbaladizo.
- Antes de comenzar a trabajar con la máquina, controle siempre que el lugar esté libre y que los pies estén bien afirmados al terreno. Controle posibles obstáculos en caso de movimientos repentinos. Asegúrese de que no haya elementos que puedan caer y provocar daños al trabajar con la máquina. Tenga sumo cuidado al trabajar en taludes.



¡ATENCIÓN! La distancia de seguridad de la cortadora es de 15 metros. Usted es el responsable de que no haya personas y animales dentro de la zona de trabajo. No empiece a cortar antes de que la zona de trabajo esté libre ni sin tener un apoyo seguro para los pies.

Seguridad eléctrica

- **Evite el contacto de su cuerpo con superficies puestas a tierra como tuberías, radiadores, cocinas y neveras.** Si su cuerpo está en contacto con el suelo, existe un mayor riesgo de descarga eléctrica.
 - **No exponga las herramientas eléctricas a la lluvia o a ambientes húmedos.** El riesgo de recibir descargas eléctricas aumentará si penetra agua en la herramienta eléctrica.
 - **Maneje el cable con cuidado. No lo utilice nunca para transportar, tirar o desenchufar la herramienta eléctrica.** Manténgalo alejado de fuentes de calor, aceite, aristas vivas o piezas móviles. Los cables dañados o enredados incrementan el riesgo de descarga eléctrica.
 - **Cuando trabaje con una herramienta eléctrica en exteriores, utilice un alargador indicado para este uso.** Utilizar un cable adecuado para su uso en exteriores reduce el riesgo de descarga eléctrica.
 - Compruebe que el cable y el cable de empalme está intacto. Si se daña el cable, no utilice la máquina. Llévela a un taller de servicio oficial para reparar. Si el cable es demasiado corto, es posible que la capacidad de la máquina sea menor y que se produzca un sobrecalentamiento.
 - La máquina se debe enchufar a un enchufe con masa. Compruebe que la tensión de la red eléctrica se corresponde con la que figura en la placa de características de la máquina.
- Al emplear la máquina, hágalo con el cable detrás suyo para evitar dañarlo.



¡ATENCIÓN! No lave a presión la máquina, ya que el agua puede entrar en el sistema eléctrico o el motor y causar daños en la máquina o un cortocircuito.

Seguridad personal

- **Esté siempre atento, fíjese en lo que está haciendo y utilice el sentido común cuando maneje una herramienta eléctrica. No utilice herramientas eléctricas si está cansado o bajo los efectos de estupefacientes, alcohol o medicamentos.** Un momento de descuido, mientras se trabaja con herramientas eléctricas, puede causar lesiones graves.
- **Utilice el equipo de protección individual. Utilice siempre protección para los ojos.** El equipo de protección, como la mascarilla antipolvo, los zapatos de seguridad antideslizantes, el casco o los protectores auditivos, utilizados en función de las condiciones de trabajo, reducirán el riesgo de lesiones.
- **Evite el encendido accidental de la herramienta. Asegúrese de que el interruptor está en la posición de apagado antes de conectar la máquina a la fuente de alimentación y/o la batería, cogerla o transportarla.** Transportar herramientas eléctricas con el dedo puesto sobre el interruptor o encenderlas con el interruptor en la posición de encendido puede provocar accidentes.
- **Quite todas las clavijas de ajuste o llaves de tuercas antes de encender la herramienta eléctrica.** Una llave de tuercas o clavija de ajuste que se ha dejado colocada en una pieza giratoria de la herramienta eléctrica puede causar lesiones.
- **No se estire demasiado. Mantenga una posición correcta y el equilibrio en todo momento.** Esto le permitirá controlar mejor la herramienta eléctrica en situaciones imprevistas.
- **Utilice la ropa adecuada. No utilice nunca ropa amplia ni joyas. Mantenga el pelo, la ropa y los guantes alejados de las piezas móviles.** La ropa amplia, las joyas o el pelo largo pueden quedar atrapados en las piezas móviles.
- **Si se suministran equipos de aspiración o captación de polvo, asegúrese de que estén conectados y se utilicen correctamente.** El uso de estos equipos puede reducir los riesgos derivados del polvo.
- Manténgase apartado de los discos de corte cuando el motor está en marcha.

FUNCIONAMIENTO

Uso y cuidado de la herramienta eléctrica

- **No sobrecargue la herramienta eléctrica. Utilice la herramienta eléctrica adecuada para el trabajo que debe realizar.** Con la herramienta eléctrica apropiada hará el trabajo mejor y con mayor seguridad a la potencia para la que fue diseñada.
- **No utilice la herramienta eléctrica si el interruptor no funciona.** Las herramientas que no se puedan controlar con el interruptor son peligrosas y deben repararse.
- **Guarde las herramientas eléctricas que no se utilicen fuera del alcance de los niños y no permita que personas no familiarizadas con su uso o con estas instrucciones las manejen.** Las herramientas eléctricas resultan peligrosas en manos de usuarios no cualificados.
- **Cuide las herramientas. Compruebe que no haya partes móviles mal alineadas o trabadas, piezas rotas o cualquier otra circunstancia que pueda afectar al funcionamiento de la herramienta eléctrica. Si detecta daños, haga reparar la herramienta eléctrica antes de utilizarla.** Muchos accidentes se deben al uso de herramientas eléctricas que carecen de un mantenimiento adecuado.
- **Utilice la herramienta eléctrica, los accesorios, útiles, etc. según se indica en estas instrucciones, teniendo en cuenta las condiciones de trabajo y la tarea que debe realizar.** El uso de la herramienta eléctrica para trabajos distintos a aquellos para los que fue diseñada podría dar lugar a situaciones peligrosas.



¡ATENCIÓN! No está permitido modificar el diseño original de la máquina, por ningún motivo, sin la autorización del fabricante. Utilice siempre accesorios originales. Las modificaciones y/o el uso de accesorios no autorizados comportan riesgo de daños personales graves y peligro de muerte para el usuario y otras personas.

- Asegúrese de que no haya tuberías o cables eléctricos en la zona de trabajo o en el material que vaya a cortar.
- Averigüe y marque siempre la ubicación del trazado de las tuberías de gas. El corte cerca de las tuberías de gas siempre es peligroso. Procure que no se generen chispas al cortar, debido al riesgo de explosión. Trabaje concentrado en su tarea. La negligencia comporta riesgo de daños personales graves y peligro de muerte.
- La protección del equipo de corte debe estar siempre colocada cuando la máquina funciona.

Servicio

- **Solicite que su herramienta eléctrica sea reparada por personal cualificado y utilizando únicamente piezas de repuesto originales.** Esto garantizará la seguridad de la herramienta.

Emplee siempre el sentido común

Es imposible abarcar todas las situaciones en las que puede encontrarse. Utilice siempre el equipo con cuidado y sentido común. Si se encuentra en alguna situación que le haga sentirse inseguro, deténgase y consulte con un experto. Consulte a su distribuidor, al taller de servicio técnico o a un usuario experimentado. No emplee la máquina en aplicaciones para las que no se considere plenamente cualificado.



¡ATENCIÓN! La máquina, si se utiliza de forma errónea o descuidada, puede ser una herramienta peligrosa que puede causar daños graves e incluso la muerte al usuario y a otras personas.

No permita bajo ningún concepto el empleo o mantenimiento de la máquina por los niños u otras personas no instruidas en el manejo de la misma.

Nunca deje que terceros utilicen la máquina sin asegurarse primero de que hayan entendido el contenido de este manual de instrucciones.

No utilice nunca una máquina defectuosa. Lleve a cabo las comprobaciones de seguridad y siga las instrucciones de mantenimiento y servicio de este manual. Algunas medidas de mantenimiento y servicio deben ser efectuadas por especialistas formados y cualificados. Consulte las instrucciones del apartado Mantenimiento.

Técnica básica de trabajo



¡ATENCIÓN! No incline la cortadora lateralmente, ya que de hacerlo el disco se puede atascar o romper, causando daños personales.

Evite siempre el uso del lateral del disco. Es muy posible que este esté dañado o roto y que provoque daños muy graves. Utilice solamente el filo.

Al cortar materiales plásticos con un disco de diamante, hay riesgo de reculada porque el material se funde con el calor generado al cortar y se adhiere al disco. No corte nunca materiales de plástico con una hoja de diamante.

Al cortar metales se producen chispas que podrían provocar un incendio. No utilice la máquina cerca de sustancias o gases inflamables.

- La máquina está diseñada para cortar con hojas de diamante y está destinada a la cortadora Ring. La máquina no debe utilizarse con otro tipo de disco ni para otro tipo de corte.
- Compruebe que el disco esté montado correctamente y que no esté dañado. Consulte las instrucciones en las secciones específicas de los discos y del montaje y los ajustes.
- Asegúrese de usar el disco correcto para cada aplicación. Consulte las instrucciones bajo el título «Hojas».
- Nunca corte materiales de asbesto.
- Sujete la cortadora con ambas manos y agárrela firmemente con todos los dedos alrededor de las asas. Agarre el asa trasera con la mano derecha y el asa delantera con la mano izquierda. En el asa delantero, no coloque la mano fuera de las empuñaduras aisladas. Todos los usuarios, diestros o zurdos, deben seguir estas instrucciones de agarre. Nunca sujete una cortadora con una sola mano.

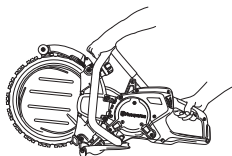

- Colóquese en paralelo al disco. Evite permanecer de pie justo detrás. En el caso de que se produjera una

sacudida, la cortadora se moverá en el plano del disco.

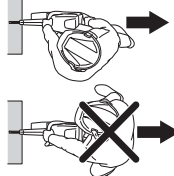

- Manténgase apartado del equipo de corte cuando gira.
- Si el disco se agarra en el corte o si interrumpe un corte, suelte el acelerador y espere hasta que se detenga el disco. No extraiga el disco del lugar de corte mientras esté en movimiento, de lo contrario se puede producir una reculada.
- No abandonar nunca la máquina sin vigilar, con el motor en marcha.
- No traslade la máquina cuando el equipo de corte gira.
- Nunca deje la herramienta eléctrica hacia abajo hasta que el accesorio se haya detenido por completo.
- La protección del equipo de corte se debe ajustar de modo que la parte posterior toque en la pieza de trabajo. Entonces, la protección acumula las salpicaduras y chispas del material cortado y son apartadas del usuario. Las protecciones del equipo de corte deben estar siempre colocadas cuando la máquina funciona.

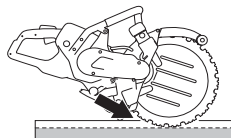

- No utilice nunca la zona de riesgo de sacudidas del disco **para cortar**. Consulte las instrucciones bajo el título «Reculada».
- Manténgase bien parado y con buen equilibrio.
- No corte nunca a una altura superior a la de sus propios hombros.
- Preste una atención especial al realizar un corte de vaciado en paredes u otras áreas ciegas. La parte que sobresale del disco puede cortar tuberías de gas o de agua, cableado eléctrico u otros objetos y provocar una reculada.

FUNCIONAMIENTO

- No efectúe nunca un corte subido a una escalera. Utilice una plataforma o un andamio si debe realizar un corte por encima de la altura de los hombros.

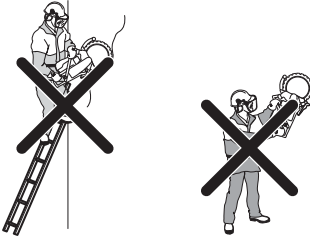

- No se estire demasiado
- Sitúese a una distancia cómoda de la pieza de trabajo.
- Cerciórese siempre de tener una posición de trabajo segura y firme.
- Asegúrese de que el disco no toca en ningún objeto al arrancar la máquina.
- Acerque suavemente el disco de corte a una velocidad de rotación alta (aceleración máxima). Mantenga la sierra a máxima velocidad hasta terminar de cortar.
- Deje que la máquina trabaje sin forzar ni presionar el disco.
- Haga avanzar la máquina hacia abajo en línea con el disco de corte. La presión lateral puede destruir el disco y es muy peligrosa.



- Mueva el disco lentamente hacia adelante y atrás para obtener una superficie de contacto pequeña entre el disco y el material que se va a cortar. Así se mantiene baja la temperatura del disco y se obtiene un corte efectivo.

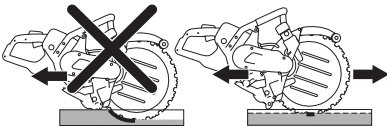

FUNCIONAMIENTO

Arranque suave y protección contra sobrecarga

La máquina cuenta con un arranque gradual controlado electrónicamente y protección contra sobrecarga.

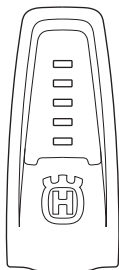

Indicación en máquina	Causa	Posible acción
1 luz verde:	Indica que la herramienta está conectada a la unidad de alimentación y lista para usar.	
	La potencia de funcionamiento es inferior al 70% de la potencia máxima disponible cuando está en uso.	
2 luces verdes:	La potencia de funcionamiento está entre el 70% y el 90% de la potencia máxima disponible cuando está en uso.	
3 luces verdes:	Velocidad de corte óptima.	
	La potencia de funcionamiento es superior al 90% de la potencia máxima disponible.	
3 luces verdes y 1 amarilla:	La herramienta está cargada, por lo que la potencia de funcionamiento disminuye.	Reduzca la carga para lograr una velocidad de corte óptima.
3 luces verdes, 1 amarilla y 1 roja:	El sistema se está sobrecalentando.	Reduzca la carga o aumente la refrigeración del motor y la unidad de alimentación.
Todas las luces encendidas o parpadeando:	El sistema se ha sobrecalentado y puede detenerse en cualquier momento.*	Reduzca la carga o aumente la refrigeración del motor y la unidad de alimentación.
	Reducción de la potencia:	La refrigeración del motor puede mejorarse aumentando la cantidad de líquido refrigerante o utilizando agua más fría.
	Reducción automática de la potencia máxima disponible. La potencia se reduce para evitar el sobrecalentamiento y la desconexión automática del sistema.	La refrigeración de la unidad de alimentación puede mejorarse cambiando el filtro de aire o colocando la unidad de alimentación en un lugar con temperatura ambiente más fresca.

* Si el sistema se ha apagado debido al sobrecalentamiento, las luces seguirán parpadeando hasta que el sistema se haya enfriado y esté listo para arrancar de nuevo.

Si la hoja se atasca, el sistema electrónico corta la corriente inmediatamente.

FUNCIONAMIENTO

Control del polvo

Debe emplearse siempre refrigeración por agua. El corte seco provoca inmediatamente el sobrecalentamiento y fallo tanto de la máquina como del disco de corte con el consiguiente riesgo de daños personales.

Ajuste el flujo de agua mediante el grifo para retirar el polvo de los cortes. El volumen de agua necesario varía en función del tipo de trabajo realizado.

Si la manguera de agua se afloja respecto a la fuente de alimentación se debe a que el dispositivo está recibiendo una presión del agua demasiado alta. Consulte las instrucciones del encabezado «Datos técnicos» respecto a la presión del agua recomendada.

Reculadas



¡ATENCIÓN! Las reculadas son repentinas y pueden resultar muy violentas. La cortadora puede salir despedida hacia arriba y hacia atrás en dirección al usuario con un movimiento giratorio, lo que podría provocar daños graves o mortales. Es importante saber qué causa las reculadas y aprender a evitarlas antes de utilizar la máquina.

Una reculada es el movimiento repentino hacia arriba que puede producirse si los discos se atascan o se enganchan en el sector de riesgo de reculada. La mayoría de reculadas son pequeñas y poco peligrosas. No obstante, una reculada también puede ser muy violenta y lanzar la cortadora hacia arriba y hacia atrás en dirección al usuario con un movimiento giratorio, lo que podría provocar daños graves o mortales.

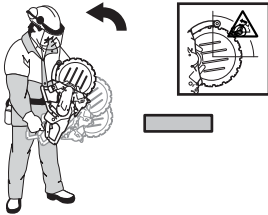

Fuerza reactiva

Siempre que se corta hay una fuerza reactiva. Dicha fuerza tira de la máquina en el sentido opuesto a la rotación del disco. La mayoría de las veces, esta fuerza es insignificante. Si el disco se atasca o se engancha, la fuerza reactiva será considerable y podría no ser capaz de controlar la cortadora.

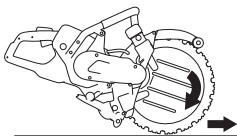

No traslade la máquina cuando el equipo de corte gira. Las fuerzas giroscópicas pueden obstaculizar el movimiento deseado.

Sector de riesgo de reculada

No utilice nunca la zona de riesgo de sacudidas del disco **para cortar**. Si el disco se atasca o se engancha en el sector de riesgo de reculada, la fuerza reactiva empujará la cortadora hacia arriba y hacia atrás en dirección al usuario con un movimiento giratorio, lo que podría provocar daños graves o mortales.

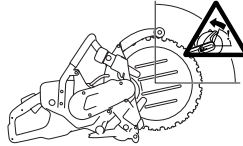

Reculada ascendente

Si el sector de riesgo de reculada se utiliza para cortar, la fuerza reactiva empujará el disco hacia arriba en el corte. No use el sector de riesgo de reculada. Use el cuadrante inferior del disco para evitar las reculadas ascendentes.

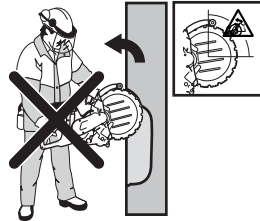

Reculada por atasco

Un atasco se produce cuando el corte se cierra y el disco se queda atascado. Si el disco se atasca o se engancha, la fuerza reactiva será considerable y podría no ser capaz de controlar la cortadora.



Si el disco se atasca o se engancha en el sector de riesgo de reculada, la fuerza reactiva empujará la cortadora hacia arriba y hacia atrás en dirección al usuario con un movimiento giratorio, lo que podría provocar daños graves o mortales. Preste atención al posible movimiento de la pieza de trabajo. Si la pieza de trabajo no está correctamente sujeta y se mueve durante el corte, se podría atascar el disco y provocar una violenta sacudida.

FUNCIONAMIENTO

Corte de tuberías

Tenga especial cuidado al cortar tubos. Si el tubo no está correctamente sujeto y el corte no se mantiene abierto a lo largo del proceso, el disco puede pinzarse y provocar una reculada grave. Tenga especial cuidado cuando corte una tubería con un extremo acampanado o una tubería dentro de una zanja, ya que, si no está sujeta correctamente, podría hundirse y se atascaría el disco. Antes de empezar a cortar, la tubería debe asegurarse para que no se mueva ni gire durante el corte.

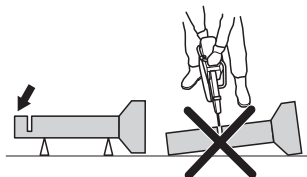

Si la tubería se hunde y se obstaculiza el corte, el disco se atascará en la zona de riesgo de sacudidas y podría producirse una sacudida muy violenta.

Si la tubería está sujeta correctamente, el extremo de la tubería se moverá hacia abajo, se abrirá la zona cortada y no se producirá ningún atasco.

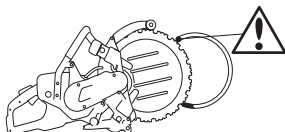

Proceso adecuado de corte de tuberías

- 1 Corte primero la sección I.
- 2 Dirijase a la sección II y corte desde la sección I hasta la parte inferior de la tubería.
- 3 Dirijase a la sección III y corte la parte restante de la tubería finalizando en la parte inferior.

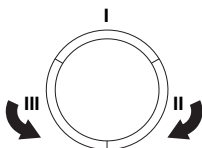

Cómo evitar las reculadas

Es fácil evitar las reculadas.

La pieza que se esté trabajando debe estar siempre bien sujeta, de forma que el corte permanezca abierto a lo largo del proceso. Si el corte está abierto, no habrá reculadas. Si el corte se cierra y el disco se queda atascado, hay riesgo de reculada.

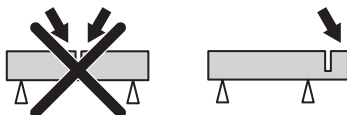

Tenga cuidado al introducirla en un corte ya comenzado. Controle que la pieza que está cortando no se mueva y en general que no ocurran cosas no previstas que puedan comprimir el corte y atascar el disco.

Método de corte preliminar



¡ATENCIÓN! No utilice nunca una cortadora con un disco de corte estándar para el corte piloto. El disco de corte produce una ranura piloto demasiado estrecha y si, a continuación, se sigue cortando con la cortadora Ring infaliblemente está rebotará peligrosamente y se atascará en la ranura.

Este método se recomienda cuando se desean cortes absolutamente rectos y en ángulo recto.

Para una mejor economía de corte, realice un corte previo con una cortadora equipada con el disco de precorte especial de Husqvarna, diseñado para continuar el corte con la cortadora Ring.

Profundidad de corte

K6500 Ring puede hacer cortes de hasta 270 mm (10,6 pulgadas) de profundidad. La máquina se controla mejor haciendo primero un corte de marca de 50-70 mm (2-3 pulgadas). Así el disco de agua puede penetrar en la pieza de trabajo y ayudar a controlar la máquina. Si se intenta cortar toda la profundidad de una vez, se tarda más. El trabajo se agiliza trabajando en varias fases; entre 3 y 4 si el corte tiene 270 mm (10,6 pulgadas) de profundidad.

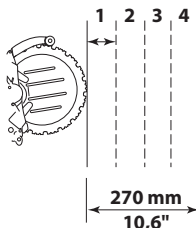

Trabajos grandes

Cortes de más de 1 m: fije una tabla a lo largo de la línea que se va a cortar. La tabla funciona como regla guía.

Utilice esta regla guía para hacer una marca de corte en toda la longitud del corte; profundidad 50-70 mm (2-3 pulgadas). Retire las reglas guía cuando estén hechas las marcas de corte.

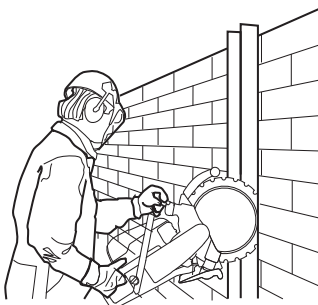

FUNCIONAMIENTO

Trabajos pequeños

Primero, haga una marca de corte; profundidad máxima 50-70 mm (2-3 pulgadas). A continuación, haga los cortes definitivos.

Perforación

AVISO Si el corte horizontal superior se hace antes del corte horizontal inferior, la pieza de trabajo cae sobre el disco y lo aprieta.

- Primero, haga el corte horizontal inferior. A continuación, haga los dos cortes verticales. Termine con el corte horizontal superior.

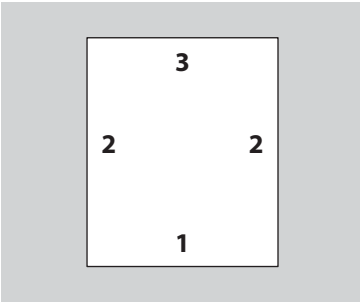

Piense en dividir los bloques en secciones manejables para que se puedan transportar y levantar de forma segura.

- Al perforar cortando piezas grandes es importante apuntalar la pieza que se corta para que no pueda caer hacia el operador.

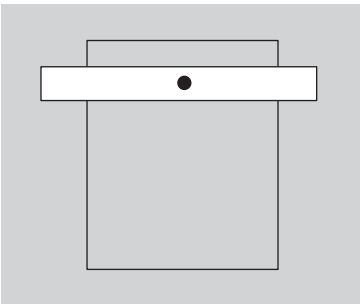

Transporte y almacenamiento

- Sujete bien el equipo durante el transporte para evitar daños y accidentes.
- Para obtener más detalles sobre el transporte y el almacenamiento de los discos, consulte el apartado «Discos».
- Guarde el equipo en un lugar seguro fuera del alcance de los niños y las personas no autorizadas.

ARRANQUE Y PARADA

Antes del arranque



¡ATENCIÓN! Antes de arrancar, observe lo siguiente:

Lea detenidamente el manual de instrucciones y asegúrese de entender su contenido antes de utilizar la máquina.

Utilice el equipo de protección personal. Consulte el apartado 'Equipo de protección personal'.

Compruebe que la tensión de la red eléctrica se corresponde con la que figura en la placa de características de la máquina.

La unidad de alimentación de la máquina debe estar conectada a un enchufe con toma de corriente.

Asegúrese de tener bien apoyados los pies y que el disco no pueda entrar en contacto con nada.

Asegúrese de que no haya terceros desautorizados en la zona de trabajo.

- Conecte la máquina a la unidad de alimentación.
- Conecte la unidad de alimentación a una toma de tierra.

Interruptor de circuito de pérdida a tierra



¡ATENCIÓN! Nunca use la máquina sin la protección diferencial que la acompaña. La utilización del equipo sin el debido cuidado puede causar lesiones graves e incluso la muerte.

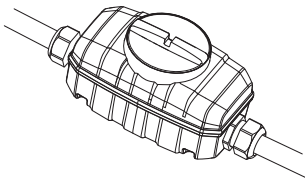

- Asegúrese de que el interruptor de circuito de pérdida a tierra está encendido.

Compruebe el interruptor del circuito de avería por puesta a tierra. Consulte las instrucciones en el manual de usuario de la unidad de alimentación.

Conexión de agua

¡NOTA! Nunca utilice la máquina sin refrigerante, ya que se producirá un sobrecalentamiento.

- Conecte la manguera de agua al suministro de agua.

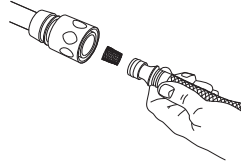

- Cuando se presiona el fiador del acelerador (1), la válvula de agua se abre.



Arranque

- Agarre la empuñadura trasera con la mano derecha.

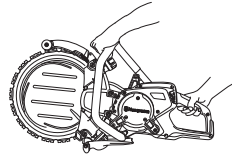

- Pulse el fiador del acelerador y ajuste el acelerador.
- Deje funcionar la máquina sin carga y de forma segura durante 30 segundos como mínimo.

Parada



¡ATENCIÓN! La cuchilla continúa girando durante 10 segundos después de que se haya apagado el motor.

- Para detener el motor, suelte el acelerador.



- El motor también se puede parar pulsando el botón de parada de emergencia o girando el interruptor de la unidad de alimentación a la posición de desconexión (0).

Desactive la herramienta.

- Deje que la cuchilla se detenga por completo.
- Desenchufe la unidad de alimentación de la red eléctrica.

MANTENIMIENTO

Generalidades



¡ATENCIÓN! El usuario sólo puede efectuar los trabajos de mantenimiento y servicio descritos en este manual. Los trabajos de mayor envergadura debe efectuarlos un taller de servicio oficial.

El control y/o mantenimiento de la máquina debe hacerse con el motor parado y el enchufe desenchufado.

Utilice el equipo de protección personal. Vea las instrucciones bajo el título "Equipo de protección personal".

La vida útil de la máquina puede acortarse y el riesgo de accidentes puede aumentar si el mantenimiento de la máquina no se hace de forma adecuada y si los trabajos de servicio y/o reparación no se efectúan de forma profesional. Para más información, consulte con el taller de servicio oficial más cercano.

Diríjase a su distribuidor de Husqvarna para que revise la máquina regularmente y para que realice ajustes y reparaciones básicas.

Programa de mantenimiento

En el programa de mantenimiento podrá ver qué piezas de la máquina requieren mantenimiento y cada cuánto tiempo deberá realizarse. Los intervalos se calculan en función del uso diario de la máquina y pueden depender de la velocidad de uso.

	Mantenimiento diario	Mantenimiento semanal / 40 horas	Mantenimiento mensual
Limpieza	Limpieza externa		
Inspección funcional	Inspección general	Sistema amortiguador de vibraciones*	Rueda motriz
	Sistema de agua	Correa de transmisión	
	Acelerador*		
	Fiador del acelerador*		
	La protección debe estar siempre montada en la máquina*		
	Hoja**		
	Rodillos de apoyo y de guía		

* Consulte las instrucciones bajo el título «Equipo de seguridad de la máquina».

** Consulte las instrucciones bajo el título «Discos de corte» y «Montaje y ajustes».

Limpieza

Limpieza externa

- Limpie la máquina a diario enjuagándola con agua limpia tras finalizar la tarea.



¡ATENCIÓN! No utilice limpiadores de alta presión para limpiar la máquina.

Inspección funcional

Inspección general



¡ATENCIÓN! No usar nunca cables dañados, puesto que pueden causar daños personales graves e incluso mortales.

- Compruebe que el cable y el cable de empalme está intacto. Si se daña el cable, no utilice la máquina. Llévela a un taller de servicio oficial para reparar.
- Compruebe que los tornillos y las tuercas estén apretados.

Correa de transmisión

Tensado de la correa de transmisión

- Si la correa de transmisión resbala, deberá tensarse.
- Se debe volver a apretar una nueva correa de transmisión después de aproximadamente una hora de uso.
- La correa de transmisión está encapsulada y bien protegida contra el polvo y la suciedad.
- Desmonte la cubierta y afloje el tornillo del tensor de correa.

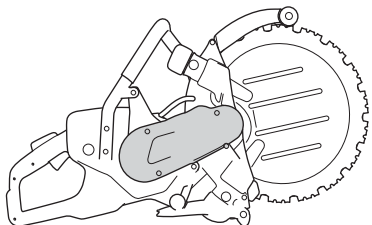

- Presione el tensor de correa con el pulgar para tensar la correa. Seguidamente, apriete el tornillo de fijación del tensor de correa.

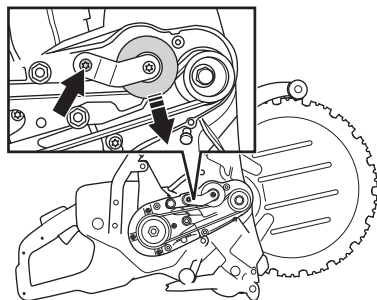

Cambio de la correa de transmisión

- Desmonte la cubierta y afloje el tornillo del tensor de correa. Presione el rodillo tensor de correa e instale una correa de transmisión nueva.

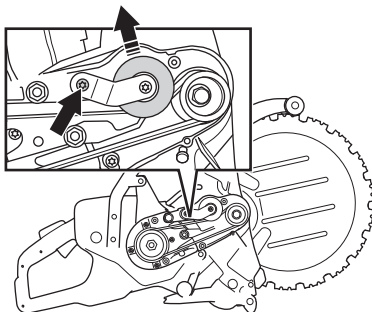

AVISO Compruebe que ambas poleas estén limpias e intactas antes de montar una correa nueva.

- Presione el tensor de correa con el pulgar para tensar la correa. Seguidamente, apriete el tornillo de fijación del tensor de correa.

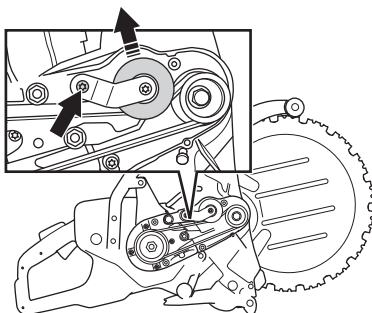

- Monte la cubierta de la correa.

Rueda motriz

Con el empleo del disco, se va desgastando su diámetro interior y la ranura de la rueda motriz.

- Compruebe el desgaste de la rueda motriz.

1) Nueva

MANTENIMIENTO

2) Si el borde del disco toca el fondo de la ranura, es posible que la rueda motriz esté desgastada. El disco se deslizará.

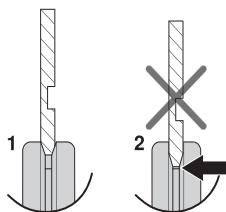

AVISO Cambie la rueda motriz cuando monte un disco nuevo. Con una rueda motriz gastada, el disco puede patinar y dañarse.

Un caudal de agua insuficiente reduce drásticamente la vida útil de la rueda motriz.

Cambio de la rueda motriz

- Bloquee el eje con el botón de bloqueo.
- Suelte el tornillo central y quite la arandela.

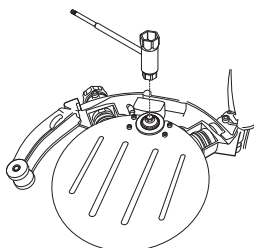

- Ahora puede sacar la rueda motriz.

Rodillos guía

Lubricación de los rodillos guía

- Conecte la pistola de grasa en las boquillas de engrase.

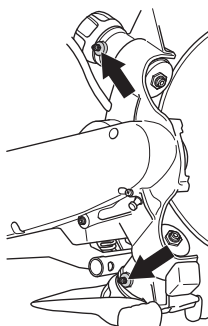

- Bombee grasa hasta que salga grasa limpia por el agujero de rebose.

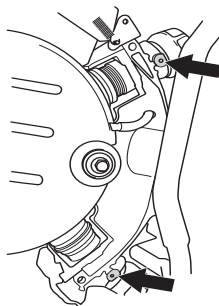

Cambio de rodillos guía

- Cambie los rodillos guía cuando sus bridas estén gastadas hasta la mitad.

- 1) Nuevo, 3 mm (0.12")
- 2) Gastado, $\leq 1,5$ mm (0.06")

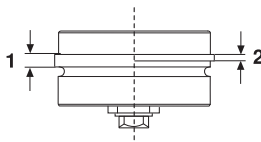

- Quite la tapa de los rodillos de apoyo.

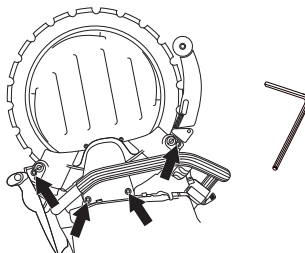

- Saque el disco.

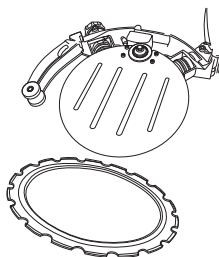

- Afloje la manija. Primero gire la manija unas vueltas hasta notar resistencia. Entonces el rodillo guía sale con la manija y se detiene donde se nota resistencia.

MANTENIMIENTO

El rodillo guía está insertado en la manija. Para soltar el rodillo guía, siga girando la manija hasta soltarla totalmente.

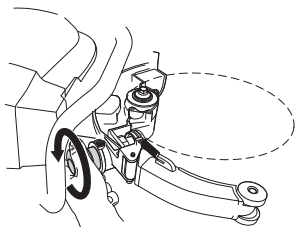

- Ahora se puede sacar el rodillo guía del chasis.

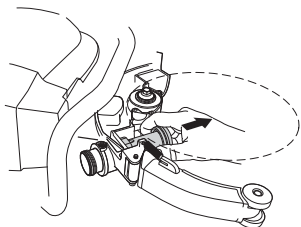

- Enrosque la manija hasta el fondo y seguidamente aflójela 2 vueltas.

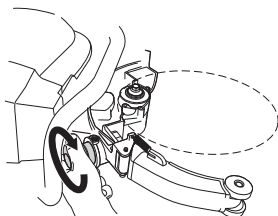

- Introduzca el nuevo rodillo guía en el chasis.

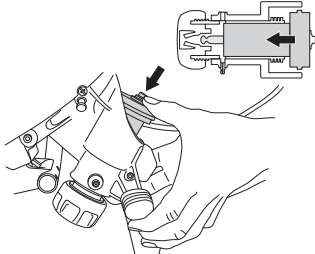

- Lubrique los rodillos guía. Vea las instrucciones del capítulo «Lubricación de los rodillos guía».
- Monte el disco.
- El montaje se hace en orden inverso al desmontaje. Consulte las instrucciones bajo el título «Montaje y ajustes».

Rodillos de apoyo

- Cambie los rodillos de apoyo cuando la superficie de rodadura esté plana, cuando la ranura de la superficie de rodadura haya desaparecido.

- 1) Nueva
- 2) Gastada

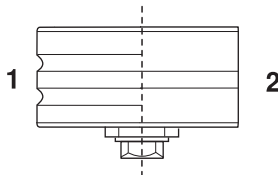

AVISO Los rodillos de apoyo no impulsan el disco.

Cuando se sustituyen rodillos gastados por nuevos, hay que ajustar los rodillos contra el disco de corte.

Un ajuste incorrecto puede causar daños en el disco. Consulte las instrucciones del apartado «Montaje y ajustes».

Si el disco gira despacio o se para, interrumpa el corte de inmediato y localice la avería.

Cambio de rodillos de apoyo

Quite la tapa de los rodillos de apoyo.

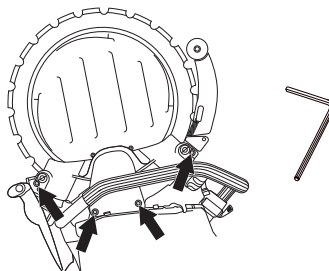

- Utilice una llave fija de 19 mm y una llave de combinación de 13 mm para cambiar los rodillos.

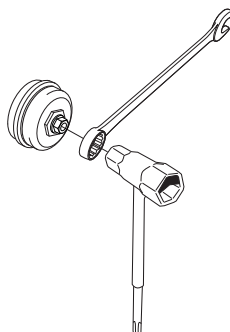

- Antes de montar los rodillos nuevos hay que lubricar el interior de los rodillos con grasa para cojinetes.

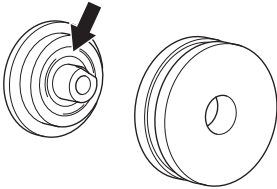

Reacondicionamiento del disco



¡ATENCIÓN! Los discos de corte de la cortadora Ring no se deben reacondicionar. Por su diseño, un disco Ring es sometido a esfuerzos distintos a los que se dan en un disco de diamante de 14 pulgadas con accionamiento central. En primer lugar, dado que la rueda motriz propulsa el diámetro interior del disco, las superficies de la rueda y del disco se desgastan. El núcleo del disco pierde grosor y la guía se ensancha, lo cual hace que la rueda motriz no propulse el disco. En segundo lugar, el disco es sometido a carga de los rodillos y del corte mismo si no se mantiene totalmente recto. Entonces se generan tensiones en el disco hasta que éste se rompe o se sale si ha sido reacondicionado. Una rotura de disco puede causar daños graves al operador de la máquina o a otras personas. Por este motivo, Husqvarna no aprueba el reacondicionamiento de discos Ring. Consulte con el distribuidor de Husqvarna para instrucciones al respecto.

LOCALIZACIÓN Y CORRECCIÓN DE AVERÍAS

Mecánica

Problema	Causa probable	Posible solución
El disco no gira.	Las manijas de los rodillos guía no están bien apretadas.	Apriete las manijas de los rodillos guía completamente.
	El disco no está bien montado en los rodillos guía.	Vuelva a colocar el disco y asegúrese de que este se mueve; consulte el apartado 'Montaje y ajustes'.
	Los rodillos de apoyo están demasiado tensados.	Reajuste los rodillos de apoyo.
El disco gira con demasiada lentitud.	Los rodillos de apoyo están demasiado tensados.	Apriete las manijas de los rodillos guía completamente.
	La rueda motriz está gastada.	Compruebe el desgaste de la rueda motriz; consulte el apartado 'Discos de corte'. Si es necesario, cámbiela; consulte el apartado 'Montaje y ajustes'.
	El diámetro interior en V del disco está gastado.	Compruebe el desgaste del disco; consulte el apartado 'Discos de corte'. Si es necesario, cámbielo; consulte el apartado 'Montaje y ajustes'.
	Los muelles de los rodillos guía están vencidos.	Sustituya el conjunto completo de rodillos guía o póngase en contacto con un taller de servicio autorizado.
	Los cojinetes de los rodillos guía están defectuosos.	Sustituya el conjunto completo de rodillos guía/apoyo o póngase en contacto con un taller de servicio autorizado.
	Los cojinetes de los rodillos de apoyo están defectuosos.	
El disco se sale de su posición.	Los rodillos de apoyo están demasiado flojos.	Reajuste los rodillos de apoyo.
	Rodillos guía gastados.	Compruebe que no haya signos de desgaste en los rodillos guía; consulte el apartado 'Mantenimiento'. Sustitúyalos si es necesario.
	El disco no está bien montado en los rodillos guía.	Vuelva a colocar el disco y asegúrese de que este se mueve; consulte el apartado 'Montaje y ajustes'.
	Disco dañado.	Compruebe el desgaste del disco; consulte el apartado 'Discos de corte'. Si es necesario, cámbielo; consulte el apartado 'Montaje y ajustes'.
El disco se dobla.	Los rodillos de apoyo están demasiado tensados.	Reajuste los rodillos de apoyo.
	Sobrecalentamiento del disco.	Compruebe el caudal de agua; consulte el apartado 'Datos técnicos'.
Se salen segmentos.	Disco doblado, retorcido o mal cuidado.	Compruebe el desgaste del disco; consulte el apartado 'Discos de corte'. Si es necesario, cámbielo; consulte el apartado 'Montaje y ajustes'.
El disco corta con demasiada lentitud.	Disco erróneo para el material en que se trabaja.	Compruebe las recomendaciones sobre discos; consulte el apartado 'Discos de corte'. Cambie el disco si es necesario; consulte el apartado 'Montaje y ajustes'.
El disco patina.	Los rodillos guía no se mueven libremente hacia dentro y hacia fuera. Un rodillo guía agarrotado no puede presionar el disco con fuerza suficiente contra la rueda motriz.	Compruebe que los manguitos de los rodillos guía se pueden mover libremente hacia dentro y hacia fuera. Si no es así, proceda a su desmontaje, limpieza y engrasado; a continuación, vuelva a montarlos. Consulte la sección 'Mantenimiento'. Sustitúyalos si es necesario.
	Rueda motriz gastada. El material abrasivo y la escasez de agua al cortar aumentan el desgaste de la rueda.	Compruebe el desgaste de la rueda motriz; consulte el apartado 'Discos de corte'. Si es necesario, cámbiela; consulte el apartado 'Montaje y ajustes'.
	La brida del rodillo guía está gastada. Si se ha gastado más de la mitad de la brida, el disco patina.	Compruebe que no haya signos de desgaste en los rodillos guía; consulte el apartado 'Mantenimiento'. Sustitúyalos si es necesario.
	Ranura y borde interior del disco gastados. Desgaste causado por irrigación de agua insuficiente del material abrasivo y/o rueda motriz gastada que hace patinar el disco.	Compruebe el disco, la rueda motriz y los rodillos guía; consulte el apartado 'Discos de corte'. Si es necesario, cámbielo; consulte el apartado 'Montaje y ajustes'. Compruebe el caudal de agua; consulte el apartado 'Datos técnicos'.

DATOS TECNICOS

Datos técnicos

Datos técnicos	K6500 II Ring
Motor	
Motor eléctrico	Alta frecuencia (HF)
Velocidad máxima en el eje de salida, rpm	8800
Funcionamiento de 3 fases, Salida del motor - máx. kW	5,5
Funcionamiento de 1 fase, Salida del motor - máx. kW	3
Peso	
Máquina con embalaje para los cables, sin disco, kg	13.1
Refrigeración por agua	
Refrigeración por agua de motor eléctrico	Sí
Refrigeración del disco con agua	Sí
Presión máxima de agua recomendada, bar	8
Caudal de agua mínimo recomendado, l/min.	4 a una temperatura del agua de 15 °C
Boquilla de conexión	Tipo «Gardena»
Emisiones de ruido (vea la nota 1)	
Nivel de potencia acústica medido dB(A)	110
Nivel de potencia acústica garantizado dB(A)	111
Niveles acústicos (vea la nota 2)	
Nivel de presión acústica en el oído del usuario, dB(A)	99
Niveles de vibración equivalentes, $a_{hv, eq}$ (véase la nota 3).	
Mango delantero, m/s^2	2.4
Mango trasero, m/s^2	1,5

Nota 1: Emisiones sonoras en el entorno medidas como potencia sonora (L_{WA}) según la norma EN 60745-1.

Nota 2: Nivel de presión sonora conforme a EN 60745-1. Los datos referidos del nivel de presión sonora tienen una dispersión estadística habitual (desviación estándar) de 1,0 dB(A).

Nota 3: El nivel de vibración equivalente, según la norma EN 60745-2-22, se calcula como la suma de energía, ponderada en el tiempo, de los niveles de vibración en diferentes condiciones de trabajo. Los datos referidos del nivel de vibración presentan una dispersión estadística habitual (desviación típica) de 1,5 m/s^2 .

DATOS TECNICOS

Equipo de corte

Disco de corte circular	Profundidad de corte máxima, mm/inch	Velocidad periférica máxima, m/s / ft/min	Velocidad máx. del disco, r. p. m.	Peso del disco, kg/lb
14" (370 mm)	270/10,6	40/7900	2000	0,8/1,8

Declaración CE de conformidad

(Rige sólo para Europa)

- **Husqvarna AB**, SE-561 82 Huskvarna, Suecia, teléfono: +46-36-146500, garantiza por la presenta que la cortadora **Husqvarna K6500 II Ring** a partir del número de serie de 2016 (el año se indica con texto en la placa de características seguido de un número de serie) cumple con las disposiciones de la DIRECTIVA DEL CONSEJO 72/23/CEE
- **2006/42/CE** «relativa a máquinas» del 17 de mayo de 2006.
- **2014/30/UE**, "referente a compatibilidad electromagnética", del 26 de febrero de 2014.
- del 26 febrero de 2014 'relativa a equipos eléctricos destinados a utilizarse con determinados límites de tensión' **2014/35/UE**
- del 8 de junio de 2011 «sobre restricciones a la utilización de determinadas sustancias peligrosas» (**2011/65/UE**).

Se han aplicado las siguientes normas: EN ISO 12100:2010, EN 55014-1:2006, EN 55014-2/A1:2001, EN 61000-3-2:2006, EN 61000-3-3:2008, EN 60745-1:2009, EN 60745-2-22:2011.

SMP, Svensk Maskinprovning AB, Box 7035, SE-750 07 Uppsala, Suecia, ha efectuado un examen de tipo voluntario conforme a la Directiva sobre máquinas (2006/42/CE), para Husqvarna AB. El certificado tiene el número: SEC/15/2428 - K6500 II Ring

Gotemburgo (Suecia), 14 de diciembre de 2016

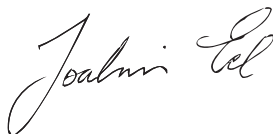

Joakim Ed

Director mundial de I+D

Construction Equipment Husqvarna AB

(Presentante autorizado de Husqvarna AB y responsable de la documentación técnica.)

ESQUEMA DE CONEXIONES ELÉCTRICAS

Esquema de conexiones eléctricas

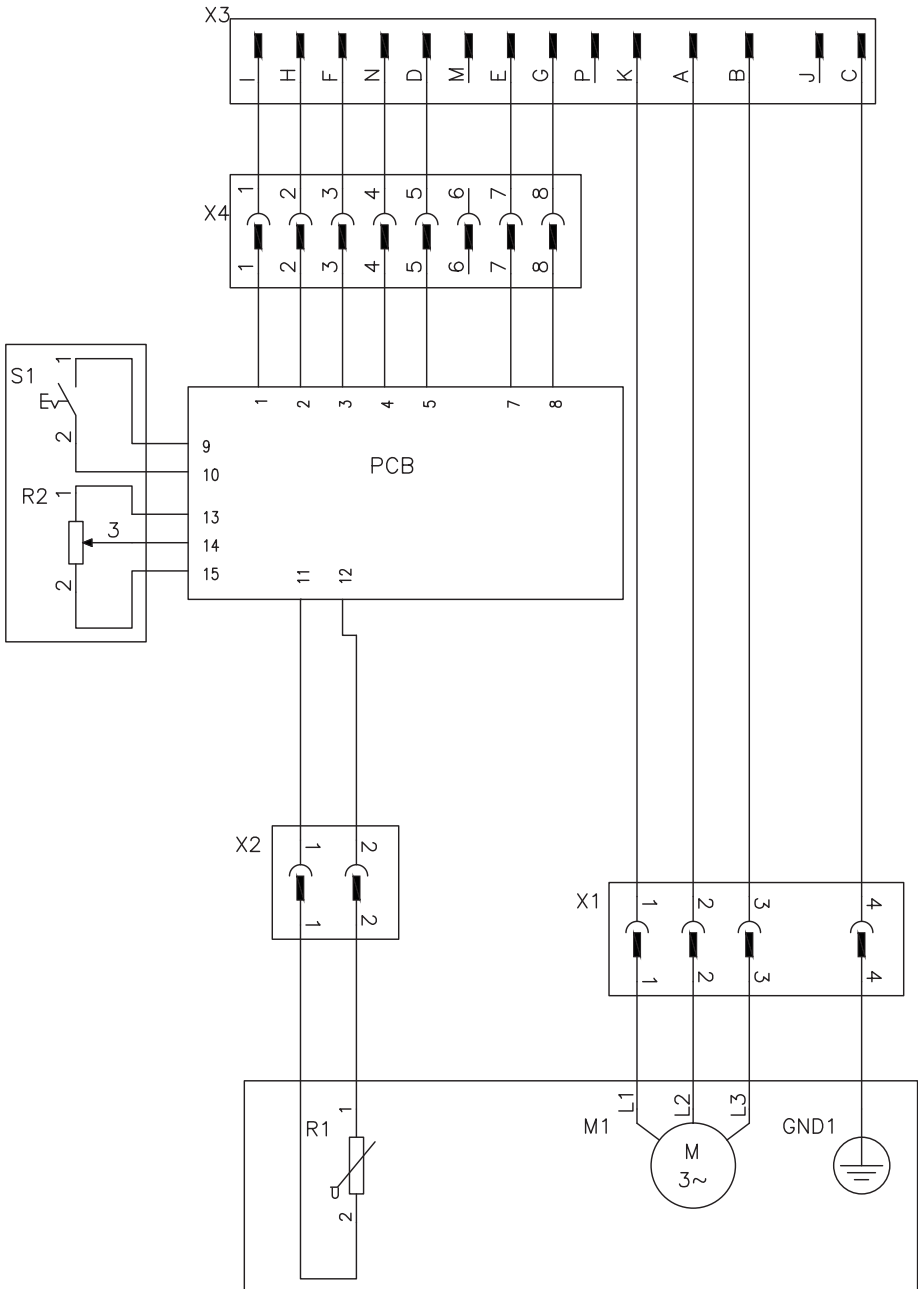

EXPLICAÇÃO DOS SÍMBOLOS

Símbolos na máquina:

Esta é a versão internacional do manual, utilizada em todos os países de língua inglesa fora da América do Norte. Se trabalhar na América do Norte, utilize a versão dos EUA.

ATENÇÃO! A máquina, se for usada de forma indevida ou incorrecta, pode ser perigosa, causando sérios ferimentos ou mesmo a morte do utente ou outras pessoas.

Leia as instruções para o uso com toda a atenção e compreenda o seu conteúdo antes de fazer uso da máquina.

Use equipamento de protecção pessoal. Ver as instruções na secção "Equipamento de protecção pessoal".

Certifique-se de que os discos não estão fendidos nem danificados de qualquer outra forma.

Não utilize lâminas de serra circulares

ATENÇÃO! Durante o corte produz-se poeira que, se respirada, pode causar lesões. Use protecção respiratória aprovada. Certifique-se de que haja boa ventilação.

ATENÇÃO! As faíscas do disco podem provocar o incêndio de materiais combustíveis, tais como gasolina, madeira, vestuário, relva seca, etc.

ATENÇÃO! Os retrocessos podem ser súbitos, rápidos e violentos, podendo causar ferimentos que podem pôr em risco a vida. Leia o manual do utilizador atentamente e compreenda o seu conteúdo antes de fazer uso da máquina.

Este produto está conforme as directivas em validade da CE.

Placa de tipo

Fila 1: Marca, modelo (X, Y)

Fila 2: N.º de série com data de fabrico (Y, W, X): Ano, semana, n.º de sequência

Fila 3: Produto n.º (X)



Fila 4: Fabricante

Fila 5: Endereço do fabricante

Fila 6: A: Potência de saída, B: RPM do disco de corte anelar, C: Capacidade do disco de corte anelar

Fila 7: País de origem

Marca ambiental. O símbolo no produto ou respectiva embalagem indica que este produto não pode ser processado como detritos domésticos. O produto deve então ser entregue a uma estação de reciclagem adequada para reciclagem de equipamento eléctrico e electrónico.



Providenciando para que este produto seja processado de forma correcta, você pode contribuir para contrariar potenciais consequências negativas para o meio ambiente e pessoas, que caso contrário, podem ser provocadas pela gestão inadequada dos resíduos deste produto.

Para mais informação sobre a reciclagem deste produto, contacte os serviços competentes da sua autarquia, o serviço de recolha de resíduos domésticos ou o estabelecimento onde adquiriu o produto.

Os restantes símbolos e autocolantes existentes na máquina dizem respeito a exigências específicas para homologação em alguns países.

Explicação dos níveis de advertência

As advertências são classificadas em três níveis.

ATENÇÃO!



ATENÇÃO! Utilizado no caso de existir risco de ferimento grave ou morte para o operador ou de danos nas zonas envolventes, se não forem seguidas as instruções do manual.

CUIDADO!



CUIDADO! Utilizado no caso de existir risco de ferimento para o operador ou de danos nas proximidades, se não forem seguidas as instruções do manual.

ATENÇÃO!

ATENÇÃO! Utilizado se existir risco de danos para os materiais ou para a máquina, se não forem seguidas as instruções do manual.

Índice

EXPLICAÇÃO DOS SÍMBOLOS

Símbolos na máquina:	61
Explicação dos níveis de advertência	61

ÍNDICE

Índice	62
--------------	----

APRESENTAÇÃO

Prezado cliente!	63
Design e características	63
K6500 II Ring	63

COMO SE CHAMA?

Como se chama no cortador de disco - anel K6500 II?	64
---	----

EQUIPAMENTO DE SEGURANÇA DA MÁQUINA

Noções gerais	65
---------------------	----

DISCOS DE CORTE

Noções gerais	67
Discos de diamante	67
Accionamento	68
Transporte e armazenagem	68

MONTAGEM E AJUSTAMENTOS

Noções gerais	69
Montagem da lâmina	69
Ligar a água de arrefecimento	70
Fornecimento de água	71
Doseamento da água	71

OPERAÇÃO

Equipamento de protecção	72
Avisos gerais de segurança	72
Técnicas básicas de trabalho	75
Transporte e armazenagem	80

ARRANQUE E PARAGEM

Antes de ligar	81
Arranque	81
Paragem	81

MANUTENÇÃO

Noções gerais	82
Esquema de manutenção	82
Limpeza	82
Inspecção funcional	83
Recondicionamento da lâmina	86

LOCALIZAÇÃO DE AVARIAS

Mecânica	87
----------------	----

ESPECIFICAÇÕES TÉCNICAS

Especificações técnicas	88
Equipamento de corte	88
Certificado CE de conformidade	89

ESQUEMA ELÉCTRICO

Esquema eléctrico	90
-------------------------	----

APRESENTAÇÃO

Prezado cliente!

Muito obrigado por escolher um produto Husqvarna!

Esperamos que ficará satisfeito com a sua nova máquina e que ela o acompanhará durante muito tempo. A compra de qualquer dos nossos produtos dá-lhe acesso a ajuda profissional, incluindo reparações e assistência técnica. Se não tiver adquirido a sua máquina num dos nossos revendedores autorizados, pergunte onde fica a oficina especializada mais próxima.

Este manual tem um grande valor. Certifique-se de que este manual se encontra sempre à mão no local de trabalho. Seguindo o seu conteúdo (utilização, assistência técnica, manutenção, etc) aumentará consideravelmente a vida útil da máquina bem como o preço de venda em segunda mão da mesma. Se vender a sua máquina, entregue as instruções de utilização ao novo proprietário.

Mais de 300 anos de inovação

A Husqvarna, empresa baseada na Suécia, tem como base uma tradição que remonta a 1689, quando o rei sueco Karl XI mandou construir uma fábrica para fabricar mosquetes. Na época, estabeleceram-se as fundações para o desenvolvimento de capacidades relacionadas com a engenharia que se encontra por detrás de alguns dos produtos mais conhecidos do mundo, tais como armas de caça, bicicletas, motociclos, aparelhos domésticos, máquinas de costura e ferramentas para uso em exteriores.

A Husqvarna é a líder global em ferramentas motorizadas para uso em exteriores, tais como em silvicultura, manutenção de jardins e parques, cuidados da relva, bem como na área do equipamento de corte e ferramentas de diamante para a construção e a indústria de extracção e transformação de pedra.

Responsabilidade do proprietário

É da responsabilidade do proprietário/entidade empregadora que o operador tenha conhecimento suficiente sobre como utilizar a máquina em segurança. Os supervisores e os operadores devem ter lido e compreendido o Manual do Operador. Devem conhecer:

- As instruções de segurança da máquina.
- As diversas aplicações da máquina e as suas limitações.
- O modo como a máquina deve ser utilizada e mantida.

A legislação nacional poderá regular a utilização desta máquina. Informe-se da legislação aplicável no seu local de trabalho antes de utilizar esta máquina.

Ressalvas do fabricante

No seguimento da publicação deste manual, a Husqvarna poderá emitir informações adicionais para garantir uma operação segura deste produto. O proprietário tem o dever de se manter actualizado quanto aos métodos de operação mais seguros.

Husqvarna AB efectua o desenvolvimento contínuo dos seus produtos, reservando-se o direito de introduzir modificações referentes, entre outros, ao aspecto e forma dos mesmos sem aviso prévio.

Para obter informação e assistência, contacte-nos através do nosso website: www.usa.husqvarna.com

Design e características

Trata-se de um produto incluído na gama de equipamento que utiliza energia de alta frequência para corte, perfuração e serragem de paredes. Estes são concebidos para cortar materiais rígidos, como alvenaria e betão armado, não devendo ser utilizados para fins não descritos no presente manual.

Para trabalhar com esta máquina também é necessária uma unidade de alimentação (PP) de alta frequência da Husqvarna.

Os nossos valores, tais como a elevada performance, fiabilidade, tecnologia inovadora, soluções técnicas avançadas e o cuidado do ambiente, distinguem os produtos Husqvarna. Para garantir uma operação segura deste produto, o operador deverá ler atentamente este manual. Consulte o seu concessionário ou contacte a Husqvarna, caso necessite de informações adicionais.

Algumas das características únicas dos nossos produtos encontram-se descritas em baixo.

K6500 II Ring

- A unidade proporciona uma saída de elevada potência e pode utilizar uma entrada monofásica ou trifásica, o que a torna flexível e prática.
- Elgard™ é uma protecção contra sobrecargas electrónica, que protege o motor. A protecção poupa a máquina e aumenta o seu tempo de vida útil. Com a ajuda de Elgard™, a máquina indica quando se aproxima da carga máxima.

O indicador de carga mostra ao utilizador que o nível correcto de carga está a ser utilizado para a operação de corte e apresenta um aviso caso o sistema estiver prestes a sobreaquecer.

- Os eficientes sistemas anti-vibração poupam os braços e as mãos.
- O design é ligeiro, compacto e ergonómico, o que faz com que a unidade seja muito fácil de transportar.
- Profundidade de corte de 270 mm (10,6 polegadas), o dobro da profundidade proporcionada pelos discos convencionais. Permite cortes eficazes a partir de um dos lados.
- Equipamento de corte é fornecido com um sistema de arrefecimento a água e gestão de poeiras para um corte húmido e supressão de poeiras.

COMO SE CHAMA?

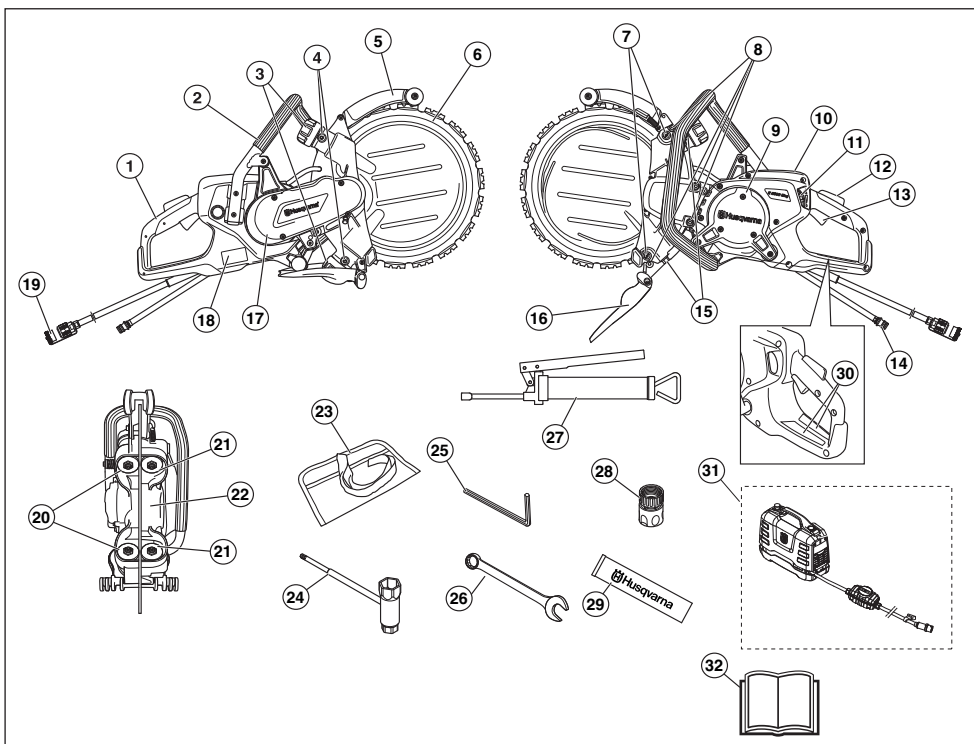

Como se chama no cortador de disco - anel K6500 II?

- | | |
|---|---|
| 1 Punho traseiro | 17 Protecção da correia |
| 2 Punho dianteiro | 18 Placa de tipo |
| 3 Maçaneta dos rolos-guia | 19 Conector |
| 4 Copos de lubrificação | 20 Rolos-guia |
| 5 Protector da faca | 21 Rolos de apoio |
| 6 Lâmina de diamante (não fornecido) | 22 Pinhão |
| 7 Parafusos de afinação | 23 Bolsa de ferramentas |
| 8 Parafusos, tampa dos rolos de apoio | 24 Chave universal |
| 9 Cobertura do motor | 25 Chave sextavada de 6 mm |
| 10 Display | 26 Chave de bocas, 19 mm |
| 11 Torneira de água com limitador de fluxo | 27 Bomba de massa lubrificante |
| 12 Bloqueio do acelerador | 28 Ligação da água, GARDENA® |
| 13 Acelerador | 29 Massa lubrificante para rolamentos |
| 14 Ligação da água, entrada | 30 Autocolante de informação e aviso |
| 15 Porcas de fixação para os braços dos rolos de apoio. | 31 Unidade de alimentação de alta frequência Husqvarna necessária (não fornecido) |
| 16 Protecção contra salpicos | 32 Instruções para o uso |

EQUIPAMENTO DE SEGURANÇA DA MÁQUINA

Noções gerais



ATENÇÃO! Nunca use uma máquina com peças de segurança defeituosas. Se a sua máquina não satisfizer a algum desses controlos, deverá ser enviada a uma oficina autorizada para reparação.

Para evitar o arranque acidental inadvertido, os passos descritos neste capítulo devem ser executados com o motor desligado e o cabo de alimentação desligado da tomada de corrente, desde que não indicado de modo diferente.

Nesta secção esclarecem-se quais são as peças de segurança da máquina, que função desempenham e ainda como efectuar o controlo e a manutenção para se certificar da sua operacionalidade.

Bloqueio do acelerador e válvula hidráulica de abertura/fecho

O bloqueio do acelerador é concebido para evitar a activação accidental do acelerador e regular a válvula hidráulica de abertura/fecho.

Quando pressiona o bloqueio (1) no punho (ou seja, quando agarra o punho), este abre a válvula hidráulica e o acelerador (2) é libertado.

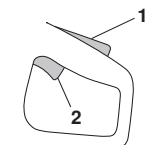

Quando solta o punho, tanto o acelerador como o bloqueio do acelerador retornam à posição original. Nesta posição, a máquina irá parar e o acelerador será bloqueado, enquanto a válvula hidráulica volta à posição fechada.

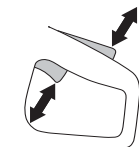

Verificação do bloqueio do acelerador

- Verifique se o interruptor de alimentação está bloqueado quando o bloqueio do interruptor de alimentação se encontra na sua posição original.

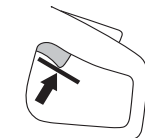

- Comprima o bloqueio do acelerador e verifique se este retorna à sua posição original quando libertado.



- Verifique se o interruptor de alimentação e o bloqueio do interruptor de alimentação se movem com facilidade e se o sistema de molas de retorno funciona correctamente.

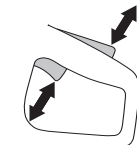

Protecção da lâmina



ATENÇÃO! Verifique sempre se a protecção do disco está correctamente montada antes de pôr a máquina a funcionar.

Esta protecção está montada sobre a lâmina e destina-se a impedir que pedaços da lâmina ou de material cortado sejam projectados contra o utilizador da máquina.

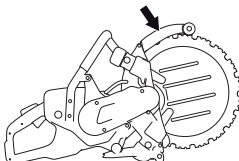

Verificar a lâmina e a protecção da lâmina

- Verifique se as protecções por cima e por baixo do disco de corte não apresentam fendas nem danos de qualquer outro tipo. Se estiverem danificadas, substitua-as.
- Verifique também se o disco de corte está correctamente montado e não revela defeitos. Um disco de corte defeituoso poderá ocasionar ferimentos pessoais.

EQUIPAMENTO DE SEGURANÇA DA MÁQUINA

Protecção contra salpicos

A protecção contra salpicos protege contra projecções de detritos, água e lamas de betão.

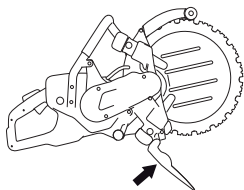

Verificação da protecção contra salpicos

Certifique-se de que não existem fissuras nem orifícios causados pelas lamas projectadas contra a protecção. Se estiver danificada, substitua-a.

Sistema anti-vibração



ATENÇÃO! A sobreexposição a vibrações pode causar lesões cardiovasculares e nervosas a pessoas com problemas de circulação sanguínea. No caso de sentir sintomas físicos que o façam suspeitar de sobreexposição a vibrações, consulte um médico. Estes sintomas podem manifestar-se como torpor, ausência de sensibilidade, 'cócegas', 'picadelas', dor, falta ou redução de força normal, alterações de cor da pele ou da sua superfície. Estes sintomas manifestam-se normalmente nos dedos, nas mãos e nos punhos. Estes sintomas são mais evidentes a temperaturas baixas.

- A máquina está equipada com um sistema de amortecimento de vibrações, construído de forma a propiciar uma utilização tão confortável e isenta de vibrações quanto possível.
- O sistema de amortecimento de vibrações da máquina reduz a transmissão das vibrações entre a parte do motor/equipamento de corte e a parte dos punhos.

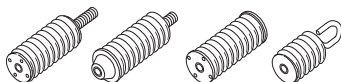

Verificação do sistema anti-vibração



ATENÇÃO! O motor deve encontrar-se desligado e o conector desligado da unidade de alimentação.

- Verifique regularmente os elementos anti-vibração com vista a fissuras e deformação. Se estiverem danificados, substitua-os.
- Verifique se os elementos anti-vibração estão correctamente fixos entre a parte do motor e a dos punhos.

DISCOS DE CORTE

Noções gerais



ATENÇÃO! Os discos podem quebrar-se e causar graves ferimentos ao utilizador.

O fabricante de lâminas emite avisos e recomendações referentes à utilização e tratamento adequado do disco. Estes avisos são fornecidos juntamente com o disco.

O disco deverá ser verificado antes de ser instalado na serra e frequentemente durante a utilização. Verifique a existência de fendas, perda de segmentos (em discos de diamante) ou peças partidas. Não utilize um disco danificado.



ATENÇÃO! Nunca use discos de corte marcadas com uma velocidade de rotação inferior à da máquina. Utilize apenas discos de corte anelares concebidos pela Husqvarna para utilização nesta máquina.

Discos de diamante

Noções gerais



ATENÇÃO! Nunca use a lâmina para outros materiais que não aquele a que se destina.

Nunca utilize uma lâmina de diamante para cortar materiais de plástico. O calor produzido durante o corte pode fazer com que o plástico derreta e adira ao disco de corte, provocando um retrocesso.

Os discos de diamante podem ficar muito quentes durante a utilização. Uma lâmina sobreaquecida deve-se à utilização inadequada, e pode deformar-se, resultando em danos e em ferimentos.

Cortar metal gera faíscas que podem iniciar um incêndio. Não use a máquina perto de substâncias ou gases inflamáveis.

- Os discos de diamante consistem de uma estrutura de aço com segmentos que contêm diamantes industriais.

Discos de diamante para materiais diversos

- Os discos de diamante são ideais para alvenaria e betão armado. Consulte o seu concessionário na escolha do produto adequado.
- Os discos de diamante podem ter diferentes graus de dureza.
- Um disco de diamante 'macio' tem uma vida útil relativamente curta e alta capacidade de desbaste. É usado em materiais duros tais como granito e betão duro. Um disco de diamante 'duro' tem uma vida útil mais curta, menos capacidade de desbaste e deve ser usado em materiais macios tais como tijolo e asfalto.

Afição de discos de diamante

- Use sempre um disco de diamante afiado.
- Os discos de diamante podem ficar rombos se for usada a pressão de aplicação errada ou se forem usados no corte de determinados materiais, tais como betão fortemente armado. Trabalhar com uma lâmina de diamante romba provoca sobreaquecimento, que pode resultar na libertação de segmentos de diamante.
- Afie a lâmina cortando em material macio, como grés ou tijolo.

Discos de diamante e arrefecimento



ATENÇÃO! Os discos anelares aplicados nesta serra têm de ser sempre utilizados com água para evitar o sobreaquecimento que poderá causar a quebra do disco anelar, resultando em ferimentos ou danos.

Deve-se usar sempre arrefecimento a água. Ao cortar com água, a lâmina é continuamente arrefecida para evitar o sobre-aquecimento.

O arrefecimento a água arrefece o disco e aumenta a respetiva vida útil, reduzindo simultaneamente a formação de poeira.

Vibrações em lâminas de diamante

Se a pressão de aplicação usada for demasiado alta, a lâmina pode ficar excêntrica e vibrar.

Diminuir a pressão de aplicação pode eliminar a vibração. Se isso não resolver, substitua a lâmina.

DISCOS DE CORTE

Accionamento

Graças ao desenho único da máquina, a força motriz não é transmitida através do centro da lâmina. Os flanges dos dois rolos-guia correm no sulco da lâmina. As molas dos rolos-guia pressionam para fora os rolos, que por sua vez pressionam o bordo trapezoidal no diâmetro interno da lâmina contra o sulco em V do pinhão. O pinhão está montado num eixo que é accionado pelo motor através duma correia de transmissão.

Isso permite uma profundidade total de corte de 270 mm (10,6 polegadas) com uma lâmina de diamante de 350 mm (14 polegadas).

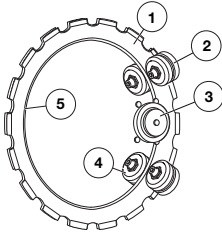

- 1 Lâmina
- 2 Rolos de apoio
- 3 Pinhão
- 4 Rolos-guia
- 5 Bordo em V

ATENÇÃO! No decorrer da vida útil da lâmina de diamante, a afinação dos rolos deve ser verificada duas vezes; a primeira após montagem de lâmina nova e a segunda quando a lâmina está meio gasta.

Transporte e armazenagem

- Certifique-se de que a máquina está fixada e que os discos estão bem protegidos durante o transporte e armazenagem da máquina.
- Antes de utilizar um disco, examine-o para verificar se existem danos provocados durante o transporte ou armazenagem.
- Guarde a lâmina seca.

MONTAGEM E AJUSTAMENTOS

Noções gerais



ATENÇÃO! Retire sempre a ficha da tomada de corrente antes de efectuar trabalhos de limpeza, manutenção ou montagem. Movimentos inesperados da lâmina podem causar graves acidentes.

Os discos de diamante da Husqvarna são aprovados para cortadores de disco portáteis.

Temos no nosso sortimento diversas lâminas para diferentes materiais. Consulte o seu revendedor Husqvarna sobre qual a lâmina mais adequada para a sua aplicação.



Montagem da lâmina



ATENÇÃO! Não coloque novos segmentos de diamante num núcleo de disco usado (reaproveitamento). O núcleo do disco foi concebido para resistir à pressão a que é exposto durante a utilização do segmento original. Se se instalar outro segmento no disco, a pressão adicional no núcleo do mesmo poderá causar em quebras ou fendas e provocar ferimentos graves no utilizador. Por este motivo, a Husqvarna não aprova a utilização de discos de corte anelares com novos segmentos instalados. Para obter instruções, contacte o seu revendedor Husqvarna.



ATENÇÃO! Certifique-se de que a lâmina não está danificada antes de montá-la na máquina. Lâminas danificadas podem explodir e causar ferimentos graves.

- Limpe eventual sujidade da superfície da lâmina.

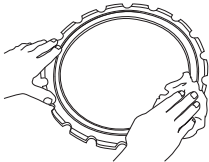

- Desaperte as porcas de fixação da tampa dos rolos de apoio.

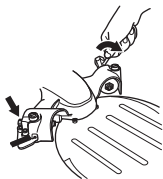

- Desaparafuse algumas voltas os parafusos de afinação.

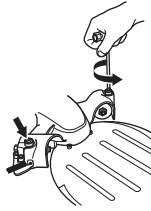

- Afrouxe a maçaneta de forma à tensão de mola desaparecer totalmente.

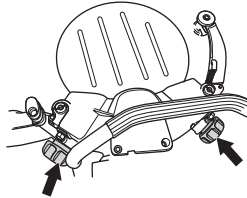

- Com uma chave sextavada de 6 mm, retire os quatro parafusos que mantêm a tampa do rolo de apoio presa e remova a tampa.

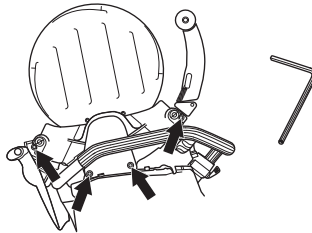

- Monte a lâmina.

A lâmina tem um sulco num dos lados (1), que serve de guia dos rolos de apoio. Certifique-se de que o bordo em V encaixa no pinhão e a que o sulco-guia da lâmina acerta com os rolos-guia. Ver instruções na secção "Lâmnias".

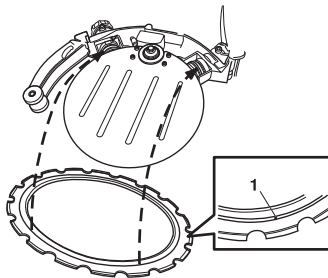

MONTAGEM E AJUSTAMENTOS

- Se necessário, pressione para dentro os rolos-guia de forma a encaixarem no sulco da lâmina.

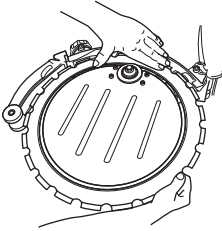

- Monte a tampa dos rolos de apoio e verifique se os flanges dos rolos-guia estão correctamente posicionados nos sulcos das lâminas.

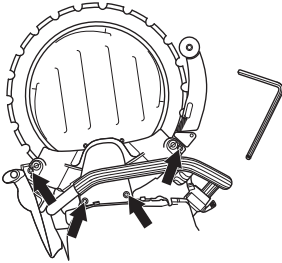

- Depois aperte bem os quatro parafusos.
- Rode a lâmina e verifique se os rolos de apoio não estão sob tensão contra a lâmina.

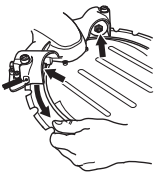

NOTA! A máquina deve estar vertical. Se a máquina estiver deitada de lado, o peso da lâmina torna difícil obter uma afinação correcta. Um ajuste incorrecto pode levar a danos na lâmina. Se a lâmina rodar lentamente ou parar, interrompa imediatamente o corte e localize a avaria.

- Ajuste os parafusos de afinação de forma aos rolos de apoio entrarem em contacto com a lâmina.

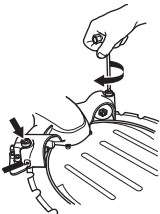

- Ajuste de forma a poder-se manter facilmente os rolos de apoio com o polegar ao rodar a lâmina. Os rolos de apoio só devem acompanhar a lâmina esporadicamente.

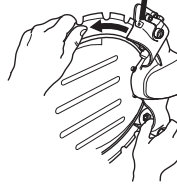

- Aperte as porcas de fixação na tampa dos rolos de apoio.

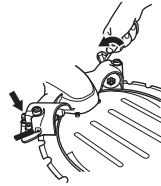

- Rode a lâmina e prove se ainda se pode manter os rolos com o polegar estando a lâmina a rodar.
- Aperte as maçanetas com força e a máquina estará pronta a ser usada.

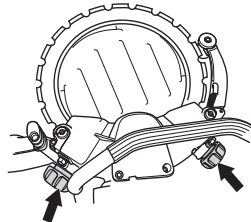

Ligar a água de arrefecimento

Ligue a mangueira da água ao fornecimento de água. O fluxo de água é activado ao abrir-se a válvula de estrangulamento. Fluxo de água mínimo: 4 l/min. Observar que o manguito da mangueira tem um filtro.

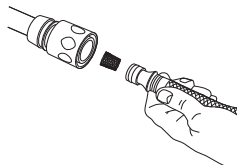

MONTAGEM E AJUSTAMENTOS

Fornecimento de água

Quando se aperta o bloqueio do arrancador (A), a válvula da água abre.

A válvula hidráulica permanece aberta e o bloqueio do acelerador (1) permanece premido enquanto o acelerador(2) for mantido pressionado.

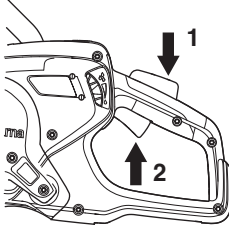

Doseamento da água

O caudal de água pode ser regulado com o dedo polegar durante a operação.

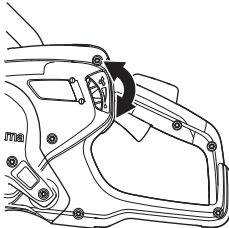

Para maximizar a vida útil de lâmina, é necessário um caudal de água abundante.

ATENÇÃO! A pressão e o caudal da água são importantíssimos para o arrefecimento e longa vida útil da lâmina. Um arrefecimento insuficiente, reduz de forma marcante a vida útil dos rolos-guia, dos rolos de apoio, do pinhão e da lâmina.

OPERAÇÃO

Equipamento de protecção

Noções gerais

Nunca use uma máquina sem que possa pedir ajuda em caso de acidente.

Equipamento de protecção pessoal

Em quaisquer circunstâncias de utilização da máquina deve ser utilizado equipamento de protecção pessoal aprovado. O equipamento de protecção pessoal não elimina o risco de lesão mas reduz os seus efeitos em caso de acidente. Consulte o seu concessionário na escolha do equipamento.



ATENÇÃO! A utilização de produtos de corte, esmerilhamento, perfuração, polimento ou configuração de material, podem criar poeiras e vapores contendo químicos prejudiciais para a saúde. Informe-se sobre a composição do material com que trabalha e use uma máscara respiratória adequada.

A exposição prolongada a ruídos pode provocar danos auditivos permanentes. Por isso, use sempre protectores acústicos aprovados. Esteja sempre atento a sinais de alarme ou avisos de viva voz quando usar protectores acústicos. Retire os protectores acústicos logo que o motor tenha parado.

Use sempre:

- Capacete protector aprovado
- Protectores acústicos
- Protecção ocular aprovada. Mesmo que se use viseira, devem usar-se óculos de protecção aprovados. Consideram-se óculos de protecção aprovados, os que estejam conformes com a norma ANSI Z87.1 nos EUA ou EN 166 nos países da UE. A viseira deve estar conforme com a norma EN 1731.
- Máscara respiratória
- Luvas fortes e de agarre seguro.
- Vestuário justo, forte e confortável que permita total liberdade de movimentos. O corte produz faíscas que podem incendiar o vestuário. A Husqvarna recomenda a utilização de algodão com tratamento antifogo ou ganga grossa. Não utilize vestuário de materiais como nylon, poliéster ou seda artificial. Em caso de incêndio, estes materiais podem derreter e colar-se à pele. Não utilize calções
- Botas com biqueiras de aço e solas antideslizantes.

Outro equipamento de protecção



CUIDADO! Podem originar-se faíscas que podem causar um incêndio, ao trabalhar com a máquina. Tenha sempre à mão utensílios para extinção de incêndios.

- Extintor de incêndios
- Kit de primeiros socorros

Avisos gerais de segurança

Esta secção descreve as regras básicas de segurança para o trabalho com a máquina. A informação apresentada nunca substitui os conhecimentos, capacidades e a experiência de um profissional. Caso se encontre numa situação em que se sinta inseguro, interrompa o trabalho e consulte um especialista. Contacte o seu revendedor, a sua oficina de serviço ou um utilizador experiente. Evite toda a utilização para a qual não se sinta suficientemente habilitado!

- Leia as instruções para o uso com toda a atenção e compreenda o seu conteúdo antes de fazer uso da máquina. Recomenda-se que os operadores que utilizam a máquina pela primeira vez, recebam formação prática antes de utilizar a máquina.
- Esteja consciente de que é você, o operador, o responsável por evitar expor pessoas e bens a situações que possam representar perigo de danos pessoais ou materiais.
- A máquina deve ser mantida limpa. As sinalizações e os autocolantes deverão estar totalmente legíveis.



ATENÇÃO! Leia todos os avisos de segurança e todas as instruções. A inobservância dos avisos e instruções pode resultar em choques eléctricos, incêndio e/ou lesões graves.

Guarde todos os avisos e instruções para referência futura.

O termo "ferramenta eléctrica" nos avisos refere-se a ferramentas (com fio) ligadas à corrente eléctrica ou a ferramentas (sem fio) de funcionamento a bateria.

Segurança no local de trabalho

- **Mantenha a área de trabalho limpa e bem iluminada.** Áreas desarrumadas ou escuras convidam ao acidente.
- **Não maneje ferramentas eléctricas em ambientes explosivos, tal como na presença de líquidos inflamáveis, gases ou poeiras.** As ferramentas eléctricas criam faíscas que podem poeiras ou gases.
- **Mantenha as crianças e restantes pessoas afastadas enquanto maneja uma ferramenta eléctrica.** As distrações podem fazê-lo perder o controlo.

OPERAÇÃO

- Evite usar a máquina em condições atmosféricas desfavoráveis. Por exemplo, nevoeiro denso, chuva, vento forte, frio intenso etc. Trabalhar com mau tempo é cansativo e pode levar a situações perigosas, tais como ir para terreno escorregadio.
- Nunca inicie o trabalho com a máquina antes de certificar-se que o local de trabalho está desimpedido e que tenha um apoio seguro para os seus pés. Observe se há eventuais obstáculos caso necessite de deslocar-se inesperadamente. Assegure-se que não possa cair nenhum material, causando danos, enquanto estiver a trabalhar com a máquina. Tenha muito cuidado ao trabalhar em terreno inclinado.



ATENÇÃO! A distância de segurança da máquina de cortar é de 15 metros. Você é responsável pelo afastamento de animais e espectadores do local de trabalho. Não inicie o corte antes do local de trabalho estar livre e de você se encontrar numa posição estável.

Segurança no manejo de electricidade

- **Evite o contacto corporal com superfícies ligadas à terra, tais como tubos, radiadores, fogões e frigoríficos.** Existe um risco acrescido de choque eléctrico se o seu corpo estiver ligado à terra.
- **Não exponha ferramentas eléctricas a chuva ou condições de elevada humidade.** Se a água entrar numa ferramenta eléctrica irá aumentar o risco de choque eléctrico.
- **Não danifique o fio eléctrico. Nunca use o fio eléctrico para transportar, puxar ou desligar a ferramenta eléctrica da tomada. Mantenha o fio eléctrico fora do alcance de calor, óleo, arestas cortantes ou peças em movimento.** Fios eléctricos danificados ou emaranhados aumentam o risco de choque eléctrico.
- **Ao manejar uma ferramenta eléctrica no exterior, use uma extensão eléctrica adequada para utilização em exteriores.** A utilização de uma extensão eléctrica adequada para utilização em exteriores reduz o risco de choque eléctrico.
- Verifique se o fio e a extensão estão intactos e em bom estado. Se o fio da máquina estiver danificado, não use a máquina e entregue-a a uma oficina de reparações autorizada para ser reparada. Um cabo curto implica o risco de uma capacidade reduzida da máquina e sobreaquecimento.
- A máquina deve ser ligada a uma tomada com ligação à terra. Verifique se a tensão da rede eléctrica coincide com a indicada na etiqueta de tipo da unidade de alimentação da máquina.

- Quando começar a usar a máquina, certifique-se de que o fio se encontra atrás de si de modo ao fio não sofrer danos.



ATENÇÃO! Não lave a máquina à pressão, pois a água pode penetrar no sistema eléctrico ou no motor e causar danos na máquina ou curto-circuitos.

Segurança pessoal

- **Mantenha-se alerta, tenha atenção às suas acções e use o bom senso ao manejar uma ferramenta eléctrica. Não use uma ferramenta eléctrica se estiver cansado ou sob a influência de drogas, álcool ou medicação.** Um momento de desatenção durante o manejo de ferramentas eléctricas pode resultar em lesões pessoais graves.
- **Use equipamento de protecção pessoal. Use sempre protecção ocular.** O equipamento de protecção como máscara respiratória, calçado de segurança antiderrapante, capacete de segurança ou protecção dos ouvidos, usados para as condições adequadas, reduzirão as lesões pessoais.
- **Evite o arranque não intencional. Assegure-se de que o interruptor está na posição OFF (desligado) antes de ligar a uma fonte de alimentação eléctrica e/ou baterias, antes de pegar ou transportar a ferramenta.** Transportar ferramentas eléctricas com o dedo no interruptor ou ligar ferramentas eléctricas à corrente eléctrica com o interruptor ligado é um convite aos acidentes.
- **Remova qualquer chave de ajuste ou chave de porcas antes de ligar a ferramenta à corrente eléctrica.** Uma chave de porcas ou uma chave ligada a uma peça em rotação da ferramenta eléctrica pode resultar em lesões pessoais.
- **Não se debruce. Mantenha o equilíbrio e os pés sempre bem assentes.** Isto permite um melhor controlo da ferramenta eléctrica em situações inesperadas.
- Vista-se adequadamente. Não use peças de roupa soltas ou jóias. Mantenha o cabelo, roupas e luvas longe de quaisquer peças em movimento. Roupas soltas, jóias ou cabelo comprido podem ser apanhados nas peças em movimento.
- **Se forem fornecidos dispositivos para a ligação a equipamentos de extracção e de recolha de poeiras, certifique-se de que os mesmos estão ligados e são usados adequadamente.** A utilização de um equipamento de recolha de poeiras pode reduzir os riscos relacionados com poeiras.
- Mantenha-se afastado dos discos quando o motor está a funcionar.

OPERAÇÃO

Utilização e manutenção de ferramentas eléctricas

- **Não force a ferramenta eléctrica.** Use a ferramenta eléctrica correcta para a sua aplicação. A ferramenta eléctrica correcta fará um trabalho melhor e mais seguro ao ritmo para o qual foi desenhada.
- **Não use a ferramenta eléctrica se o interruptor não ligar ou desligar.** Qualquer ferramenta eléctrica que não possa ser controlada com o interruptor é perigosa e tem de ser reparada.
- **Guarde ferramentas eléctricas que não estão na ser utilizadas fora do alcance das crianças e não permita que qualquer pessoa não familiarizada com a ferramenta eléctrica ou com as suas instruções maneje a ferramenta eléctrica.** As ferramentas eléctricas são perigosas nas mãos de utilizadores inexperientes.
- **Faça a manutenção às ferramentas eléctricas.** Verifique quanto a desalinhamentos ou bloqueio de peças móveis, danos de peças e qualquer outra condição que possa afectar o funcionamento da ferramenta eléctrica. Se estiver danificada, repare a ferramenta eléctrica antes de a usar. Muitos acidentes são causados por ferramentas eléctricas com má manutenção.
- **Use a ferramenta eléctrica, acessórios e brocas, etc. de acordo com estas instruções, tomando em consideração as condições de funcionamento e o trabalho a ser executado.** A utilização da ferramenta eléctrica para operações diferentes das previstas pode resultar em situações perigosas.



ATENÇÃO! Em caso algum deverá a configuração original da máquina ser alterada sem autorização do fabricante. Use sempre acessórios genuínos. Modificações e/ou acessórios não autorizados podem provocar sérias lesões ou perigo de vida para o utilizador ou outros.

- Assegure-se de que não existem canalizações ou cabos eléctricos na área de trabalho ou no interior do material a ser cortado.
- Verifique sempre e marque o trajecto dos canos de gás. Serrar perto de canos de gás implica sempre grande perigo. Ao serrar, proceder de forma a não produzir chispas, dado haver um certo perigo de explosão. Esteja concentrado e atento à sua tarefa. Os descuidos podem resultar em ferimentos graves ou morte.
- A protecção do equipamento de corte tem sempre que estar montada quando a máquina estiver a funcionar.

Assistência

- **Em caso de necessidade de assistência, leve a sua ferramenta eléctrica a um técnico de**

reparações qualificado e que utilize apenas peças de substituição idênticas. Isto irá assegurar que a segurança das ferramentas eléctricas é mantida.

Use sempre o seu bom senso

Não é possível cobrir todas as situações possíveis que poderá enfrentar. Actue sempre com precaução e use de senso comum. Caso se encontre numa situação em que se sinta inseguro, interrompa o trabalho e consulte um especialista. Contacte o seu revendedor, a sua oficina de serviço ou um utilizador experiente. Evite toda a utilização para a qual não se sinta suficientemente habilitado!



ATENÇÃO! A máquina, se for usada de forma indevida ou incorrecta, pode ser perigosa, causando sérios ferimentos ou mesmo a morte do utente ou outras pessoas.

Nunca deixar crianças ou outras pessoas utilizar a máquina ou efectuar a manutenção que não estejam devidamente formadas no seu manuseamento.

Nunca permita que outra pessoa utilize a máquina sem estar certo de que a mesma entendeu o conteúdo do manual de instruções.

Nunca use uma máquina defeituosa. Efectue as verificações de segurança e cumpra as instruções de manutenção e assistência técnica contidas neste manual. Alguns serviços de manutenção e de assistência técnica deverão ser executados por especialistas qualificados. Consulte as instruções na secção Manutenção.

Técnicas básicas de trabalho



ATENÇÃO! Não incline a máquina lateralmente, para evitar o risco de prender ou quebrar a lâmina, causando danos pessoais.

Não deverá, em circunstância alguma, proceder a rectificações utilizando o lado do disco. É extremamente provável que o mesmo se danifique ou se quebre, podendo até provocar sérios danos. Use somente a parte cortante.

O corte de plásticos com lâmina de diamante pode provocar um retrocesso quando o material se derrete devido ao calor produzido e adere à lâmina. Nunca corte materiais de plástico com lâminas de diamante.

Cortar metal gera faíscas que podem iniciar um incêndio. Não use a máquina perto de substâncias ou gases inflamáveis.

- A máquina foi concebida e destina-se ao corte com lâminas de diamante a utilizar em cortadores anelares. A máquina não deve ser utilizada com qualquer outro tipo de lâmina, nem para realizar qualquer outro tipo de corte.
- Verifique se o disco de corte está correctamente montado e se não apresenta sinais de danos. Consulte as instruções nas secções 'Discos' e 'Montagem e configuração'.
- Certifique-se de que está a utilizar o disco adequado à aplicação em causa. Ver instruções na secção "Lâmnias".
- Nunca corte materiais contendo amianto!
- Segure na serra com as duas mãos; agarre-a com firmeza, com os polegares e os dedos em volta dos punhos. Mantenha a mão direita no punho traseiro e a mão esquerda no punho dianteiro. Segure sempre o punho dianteiro pelas áreas de apoio isoladas. Todos os operadores, quer sejam destros ou canhotos, devem segurar a máquina desta forma. Nunca opere um cortador de disco segurando-o apenas com uma mão.

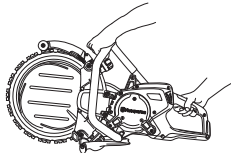

- Mantenha-se numa posição paralela à do disco. Evite posicionar-se imediatamente atrás. Em caso de retrocesso, a serra irá mover-se no plano do disco.

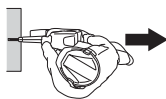

- Mantenha-se a distância do equipamento de corte quando o mesmo estiver a rodar.
- Se a lâmina falhar durante o corte ou ao interromper um corte, liberte o acelerador e aguarde que a lâmina pare. Não retire a lâmina do corte enquanto esta está em movimento; caso contrário, pode ocorrer um retrocesso.
- Não deixe nunca a máquina sem vigilância com o motor a trabalhar.
- Não transporte a máquina com o equipamento de corte a rodar.
- Nunca pouse a ferramenta eléctrica até que o acessório pare completamente.
- A protecção do equipamento de corte tem que ser ajustada de modo à parte traseira encostar à peça de trabalho. O material desbastado e chispas provenientes do corte são então recolhidos pela protecção e desviados do utilizador. As protecções do equipamento de corte têm sempre que estar montadas quando a máquina estiver a funcionar.

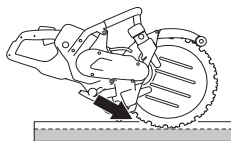

- Nunca utilize o sector de risco de retrocesso da lâmina **para cortar**. Ver as instruções na secção "Retrocessos".
- Mantenha bom equilíbrio e apoio para os pés.
- Nunca corte acima da altura dos ombros.
- Tenha muito cuidado quando realizar um 'corte com formato curvo' em paredes existentes e outras áreas sem visibilidade. A roda saliente pode cortar tubos de água ou gás, cabos eléctricos ou objetos que podem causar retrocesso.

OPERAÇÃO

- Nunca corte em cima de uma escada. Utilize uma plataforma ou um andaime se o corte for acima da altura do ombro.

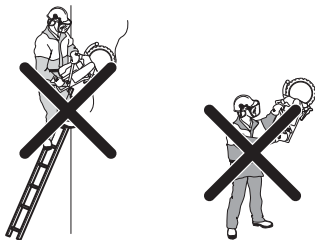

- Não se debruce
- Mantenha a peça em obra a uma distância confortável.
- Certifique-se de que tem uma posição de trabalho segura e estável.
- Certifique-se de que a lâmina não esteja em contacto com nada no momento de pôr a máquina em funcionamento.
- Aplique a lâmina de corte com suavidade, a uma velocidade de rotação elevada (aceleração total). Mantenha a rotação máxima até o corte estar completo.
- Opere a máquina sem forçar nem pressionar o disco.
- Faça entrar a máquina em linha com a lâmina. Pressão lateral pode destruir a lâmina e é muito perigosa.



- Avance e recue lentamente com a lâmina para obter uma pequena superfície de contacto entre a lâmina e o material que vai ser cortado. Desta forma mantém-se a temperatura da lâmina baixa e obtém-se um corte eficaz.

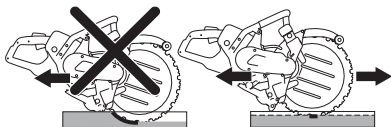

OPERAÇÃO

Arranque suave e protecção contra sobrecarga.

A máquina está equipada com arranque suave e protecção contra sobrecarga comandados electronicamente.

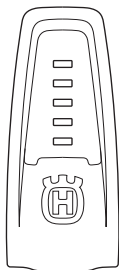

Indicação na máquina	Causa	Acção possível
1 lâmpada verde:	Indica que a ferramenta se encontra ligada à unidade de alimentação e está pronta para ser utilizada.	
	A potência útil é inferior a 70% da potência máxima disponível quando em utilização.	
2 lâmpadas verdes:	A potência útil situa-se entre 70% e 90% da potência máxima disponível quando em utilização.	
3 lâmpadas verdes:	Velocidade de corte ideal.	
	A potência útil é superior a 90% da potência máxima disponível.	
3 luzes verdes e 1 amarela:	A ferramenta encontra-se sob carga e a potência cai.	Reduza a carga até alcançar uma velocidade de corte ideal.
3 luzes verdes, 1 amarela e 1 vermelha:	O sistema está a ficar sobreaquecido.	Reduza a carga ou aumente o arrefecimento do motor e da unidade de alimentação.
Todas as lâmpadas ligadas ou a piscar:	O sistema encontra-se sobreaquecido e pode parar a qualquer momento.*	Reduza a carga ou aumente o arrefecimento do motor e da unidade de alimentação.
	Redução da potência:	O arrefecimento do motor pode ser melhorado aumentando a quantidade de refrigerante ou utilizando água fria.
	Redução automática da potência máxima disponível. A redução da potência tenta evitar o sobreaquecimento e a paragem automática do sistema.	O arrefecimento da unidade de alimentação pode ser melhorado trocando o filtro de ar ou colocando a unidade de alimentação num local com uma temperatura ambiente mais baixa.

* Se o sistema tiver sido desligado devido a um sobreaquecimento, as luzes continuarão a piscar até que o sistema tenha arrefecido e esteja pronto para ser reiniciado.

Se o disco de corte ficar encravado, o circuito electrónico corta imediatamente a corrente.

OPERAÇÃO

Lidar com as poeiras

Deve-se usar sempre arrefecimento a água. O corte a seco causa o sobreaquecimento imediato e a falha da máquina e do disco de corte, com risco de ferimentos pessoais.

Ajuste o fluxo de água com a torneira, de modo a capturar as poeiras resultantes do corte. O volume de água necessário depende do tipo de trabalho que irá realizar.

Caso a mangueira se solte da sua fonte, isto indica que a pressão de água na direcção da máquina é demasiado elevada. Ver instruções na secção com o título "Especificações técnicas" para determinar a pressão de água recomendada.

Retrocesso



ATENÇÃO! Os retrocessos são súbitos e podem ser muito violentos. A cortadora pode ser arremessada para cima e para trás, na direcção do utilizador, num movimento rotativo, podendo resultar em ferimentos graves e mesmo fatais. É fundamental compreender o que causa do retrocesso e como evitá-lo antes de utilizar a máquina.

Um retrocesso é um movimento súbito para cima que pode acontecer caso a lâmina fique presa ou encravada na zona de retrocesso. A maioria dos retrocessos é ligeira e não constitui perigo de maior. Porém, um retrocesso pode igualmente ser muito violento, arremessando a máquina para cima e para trás, na direcção do utilizador, num movimento rotativo, e causar ferimentos graves e mesmo mortais.

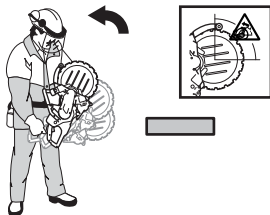

Força reactiva

A força reactiva está sempre presente quando se realizam cortes. Esta força puxa a máquina da direcção oposta à rotação da lâmina. Na maioria das vezes, esta força é insignificante. Porém, caso a lâmina fique presa ou entalada, a força reactiva intensifica-se, o que pode fazer com que perca o controlo da cortadora.

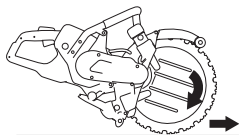

Não transporte a máquina com o equipamento de corte a rodar. A força giroscópica pode obstruir o movimento pretendido.

Zona de retrocesso

Nunca utilize o sector de risco de retrocesso da lâmina **para cortar**. Caso a lâmina fique presa ou entalada na zona de retrocesso, a força reactiva faz com que a máquina seja arremessada para cima e para trás num movimento rotativo, podendo causar ferimentos graves e mesmo mortais.

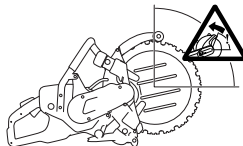

Retrocesso de subida

Caso a zona de retrocesso seja utilizada para cortar, a força reactiva faz com que a lâmina suba no corte. Não utilize a zona de retrocesso. Utilize o quadrante inferior da lâmina, de modo a evitar o retrocesso de subida.

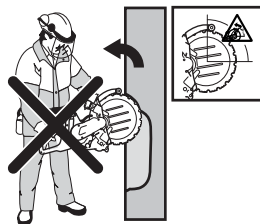

Retrocesso por fechamento do corte

Pode acontecer que a lâmina fique entalada, quando o corte se fecha. Porém, caso a lâmina fique presa ou entalada, a força reactiva intensifica-se, o que pode fazer com que perca o controlo da cortadora.



Caso a lâmina fique presa ou entalada na zona de retrocesso, a força reactiva faz com que a máquina seja arremessada para cima e para trás num movimento rotativo, podendo causar ferimentos graves e mesmo mortais. Tenha atenção à possibilidade de deslocação da peça em que está a trabalhar. Se a peça em que está a trabalhar não estiver devidamente apoiada e se deslocar durante o corte, poderá prender a lâmina e provocar um retrocesso.

Corte de tubagens

Deve agir com especial cuidado aquando da realização de cortes em tubos. Se o tubo não estiver firmemente apoiado e o corte não seja mantido com uma abertura adequada durante todo o processo de corte, o disco

OPERAÇÃO

poderá estar preso no sector de risco de retrocesso, podendo provocar um retrocesso violento. Tenha especial atenção quando cortar um tubo com uma extremidade em forma de sino ou que se encontre numa vala, que possa afrouxar e prender o disco, caso não esteja devidamente apoiado.

Antes de iniciar o corte, o tubo deverá ser fixado para que não se desloque ou role durante o corte.

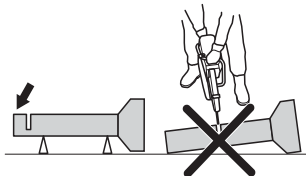

Caso se permita que o tubo afrouxe e feche o corte, a lâmina ficará presa no sector de risco de retrocesso, podendo provocar um retrocesso grave.

Se o tubo estiver devidamente apoiado, a extremidade do tubo desloca-se para baixo, o corte abre e a lâmina não ficará presa.

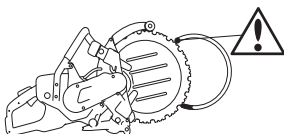

Sequência adequada para o corte de um tubo

- 1 Corte primeiro a secção I.
- 2 Passe para o lado II e corte da secção I até à parte inferior do tubo.
- 3 Passe para o lado III e corte a parte restante da extremidade do tubo, terminando na parte inferior.

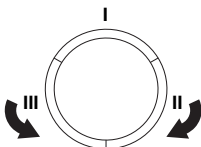

Como evitar o retrocesso

Evitar retrocessos é simples.

A peça a cortar deve estar sempre adequadamente suportada, de modo a que o corte permaneça aberto durante todo o processo de corte. Quando o corte abre não há lugar a retrocessos. Caso o corte feche e entale a lâmina, existe sempre o risco de um retrocesso.

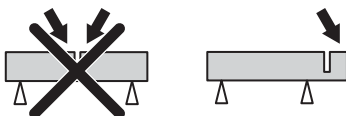

Tenha cuidado ao alimentar em sulco já existente.

Esteja atento caso a peça de trabalho se mova ou alguma outra coisa ocorra que possa comprimir o sulco e prender o disco.

Método de corte prévio



ATENÇÃO! Nunca utilize um cortador de disco com um disco de corte padrão no corte piloto. O disco de corte produz uma ranhura piloto demasiado fina e o corte contínuo com o cortador anelar resulta infalivelmente num retrocesso perigoso e encravamento na ranhura.

Este método é recomendável se pretender obter cortes totalmente lineares e perpendiculares.

Para uma melhor economia de corte, efectue um corte inicial utilizando um cortador de disco equipado com o disco de corte prévio especial da Husqvarna, permitindo continuar a tarefa com um cortador anelar.

Profundidade de corte

K6500 pode cortar até 270 mm (10,6 polegadas) de profundidade. A melhor forma de controlar a máquina é efectuar primeiro um corte de marcação com 50-70 mm (2-3 polegadas). Deste modo, o disco húmido penetra melhor na peça de trabalho e ajuda-o a dirigir a máquina. Se tentar efectuar de uma só vez o corte a toda a profundidade, demorará mais tempo. Se trabalhar em várias etapas, 3 ou 4 se o corte for de 270 mm (10,6 polegadas) de profundidade, vai mais depressa.

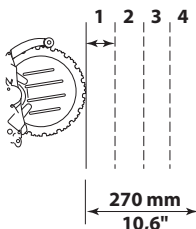

Trabalhos grandes

Para cortes com mais de 1 metro; fixe uma tábua ao longo da linha que vai ser aberta. A tábua serve de régua de guia. Use a régua-guia para abrir um golpe de marcação com 50-70 mm (2-3 polegadas) de profundidade, ao longo do comprimento de corte inteiro. Após ter efectuado o corte de marcação, remova as régua-guia.

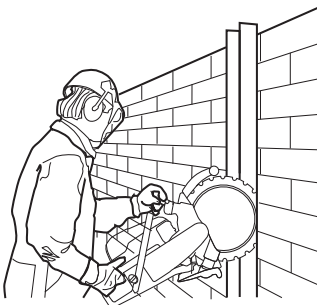

OPERAÇÃO

Trabalhos pequenos

Abra primeiro um corte de marcação superficial com uma profundidade máxima de 50-70 mm (2-3 polegadas). Efectue depois os cortes definitivos.

Abertura de furos

ATENÇÃO! Se o corte horizontal superior for executado antes do corte horizontal inferior, a peça de trabalho cai sobre a lâmina entalando-a.

- Efectue primeiro o corte horizontal inferior. Efectue depois os dois cortes verticais. Finalize o trabalho efectuando o corte horizontal superior.

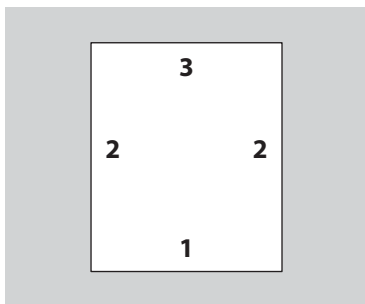

Planeie a divisão dos blocos em pedaços manejáveis, de modo a poderem ser transportados e levantados com segurança.

- Na abertura de furos em peças grandes, é importante que a peça a cortar seja esteada para que não possa cair em direcção ao operador.

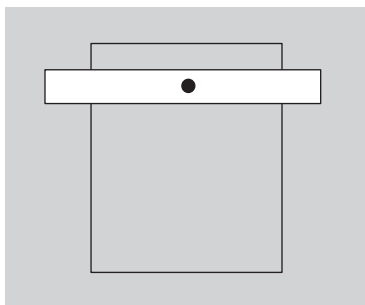

Transporte e armazenagem

- Fixe o equipamento para transportá-lo, de modo a evitar danos e acidentes durante o transporte.
- Para transportar e armazenar Lâminas, consulte a secção "Lâminas".
- Armazene o equipamento numa área que seja possível de trancar, de modo a mantê-lo fora do alcance de crianças e pessoas não autorizadas.

ARRANQUE E PARAGEM

Antes de ligar



ATENÇÃO! Antes de arrancar, observe o seguinte:

Leia as instruções para o uso com toda a atenção e compreenda o seu conteúdo antes de fazer uso da máquina.

Use equipamento de protecção pessoal. Consulte a secção 'Equipamento de protecção pessoal'.

Verifique se a tensão da rede eléctrica coincide com a indicada na etiqueta de tipo da unidade de alimentação da máquina.

A unidade de alimentação da máquina deve ser ligada a uma tomada com ligação à terra.

Certifique-se de que está numa posição estável e que o disco não entra em contacto com nenhum objecto.

Certifique-se de que nenhuma pessoa estranha se encontra na zona de trabalho.

- Ligue a máquina à unidade de alimentação.
- Ligue a unidade de alimentação a uma tomada com ligação à terra

Interruptor corta-circuito em caso de falha na terra



ATENÇÃO! Nunca utilize a máquina sem o RCD incluído. A falta de cuidado pode causar ferimentos graves ou mesmo a morte.

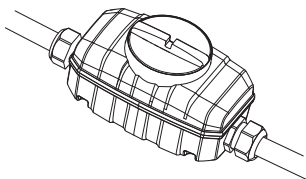

- Assegure-se de que o interruptor corta-circuitos em caso de falha de terra está ligado.

Verifique o corta-circuito em caso de falha na terra. Consulte as instruções no manual do utilizador da unidade de alimentação.

Ligação da água

NOTA! Nunca trabalhe com a máquina sem refrigerante, tal irá causar sobreaquecimento.

- Ligue a mangueira da água ao fornecimento de água.

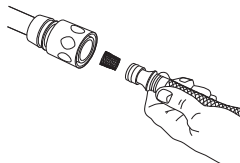

- Quando o bloqueio do acelerador (1) é pressionado, a válvula hidráulica é aberta.



Arranque

- Agarre o punho traseiro com a mão direita.

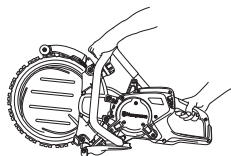

- Pressione o bloqueio do acelerador e segure o acelerador.
- Fazer funcionar a máquina sem carga e de forma segura, durante 30 segundos pelo menos.

Paragem



ATENÇÃO! O disco continua a rodar durante, no máximo, 10 segundos após o motor ser desligado.

- Pare o motor libertando o acelerador.

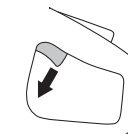

- O motor também pode ser parado premindo o botão de paragem de emergência ou rodando o interruptor para a posição OFF (0) na unidade de alimentação.

Desligue a ferramenta.

- Aguarde até que o disco pare completamente.
- Desligue a unidade de alimentação da grelha.

MANUTENÇÃO

Noções gerais



ATENÇÃO! O utente só pode efectuar trabalhos de manutenção e assistência do tipo descrito nestas instruções. Intervenções maiores devem ser efectuadas por uma oficina autorizada.

A inspecção e/ou manutenção é efectuada com o motor desligado e com a ficha de retirada da tomada de corrente.

Use equipamento de protecção pessoal. Ver as instruções na secção "Equipamento de protecção pessoal".

A duração da máquina pode ser afectada e o perigo de acidentes pode aumentar se a manutenção da máquina não for correcta e se as revisões e reparações não forem executadas de forma profissional. Se necessitar de mais esclarecimentos, entre em contacto com uma oficina autorizada.

Permita ao seu revendedor Husqvarna que verifique a sua máquina com regularidade e faça os ajustamentos e as reparações necessários.

Esquema de manutenção

No esquema de manutenção, pode verificar quais as peças da sua máquina que necessitam de manutenção, e a que intervalos deve efectuar essa manutenção. Os intervalos são calculados com base numa utilização diária da máquina, podendo diferir dependendo da taxa de utilização da máquina.

	Controle diário	Controlo semanal/40 horas	Controle mensal
Limpeza	Limpeza do exterior		
Inspecção funcional	Inspecção geral	Sistema anti-vibração*	Pinhão
	Sistema da água	Correia de transmissão	
	Acelerador*		
	Bloqueio do acelerador*		
	Protecção do disco de corte*		
	Lâmina**		
	Rolos de apoio e de guia		

Ver instruções na secção "Equipamento de segurança da máquina".

**Ver instruções na secção "Discos de corte" e "Montagem e configuração"

Limpeza

Limpeza do exterior

- Limpe a máquina diariamente depois de terminar o trabalho, enxaguando com água limpa.



ATENÇÃO! Não utilize máquinas de lavar de alta pressão para limpar a máquina.

Inspecção funcional

Inspecção geral



ATENÇÃO! Nunca use cabos danificados, pois podem causar acidentes graves e até mesmo mortais.

- Verifique se o fio e a extensão estão intactos e em bom estado. Se o fio da máquina estiver danificado, não use a máquina e entregue-a a uma oficina de reparações autorizada para ser reparada.
- Verifique se os parafusos e porcas estão apertados.

Correia de transmissão

Esticar a correia de accionamento

- Se a correia de transmissão saltar, reajuste a sua tensão.
- Uma correia de transmissão nova deve ser reapertada após cerca de uma hora de utilização.
- A correia de accionamento está encapsulada e bem protegida contra pó e sujidade.
- Desmonte a tampa e afrouxe o parafuso do esticador da correia.

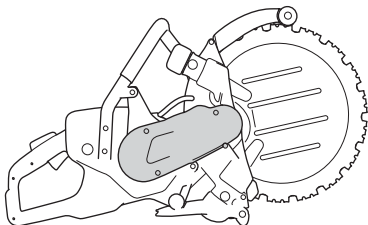

- Carregue no esticador da correia com o polegar para esticar a correia. Aperte depois o parafuso que sujeita o esticador da correia.

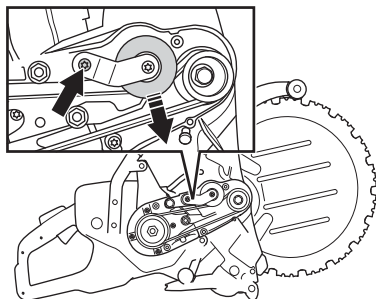

Substituição da correia de accionamento

- Desmonte a tampa e afrouxe o parafuso do esticador da correia. Puxe para trás o rolo esticador da correia e instale uma correia de transmissão nova.

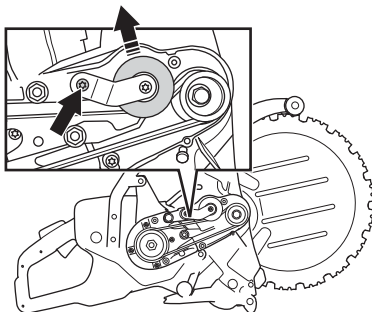

ATENÇÃO! Verifique se ambas as polias estão limpas e em bom estado antes de montar uma correia nova.

- Carregue no esticador da correia com o polegar para esticar a correia. Aperte depois o parafuso que sujeita o esticador da correia.

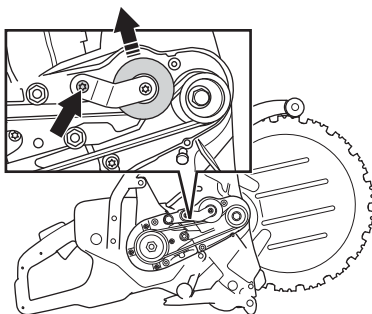

- Monte a tampa da correia.

Pinhão

À medida que a lâmina é usada, o diâmetro interno da lâmina e o sulco do pinhão gastam-se.

- Verifique o desgaste na engrenagem da transmissão.

1) Novo

MANUTENÇÃO

2) O pinhão fica gasto quando a extremidade do disco entra em contacto com a secção inferior da ranhura. O disco deslizará.

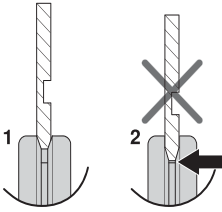

ATENÇÃO! Mude o pinhão ao montar uma lâmina nova. Um pinhão gasto pode fazer com que a lâmina patine e se danifique.

Fluxo de água insuficiente reduz drasticamente a vida útil do pinhão.

Substituição do pinhão

- Bloqueie o eixo com o botão de bloqueio.
- Desaperte o parafuso central e retire a anilha.

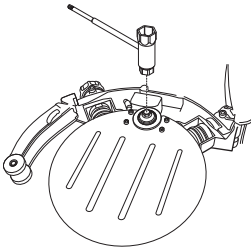

- Agora pode desmontar o pinhão.

Rolos-guia

Lubrificação dos rolos-guia

- Ligue a bomba de massa lubrificante aos copos de lubrificação.

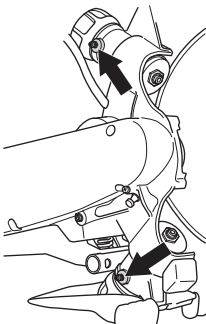

- Bombeie massa até massa limpa através do orifício de teste.

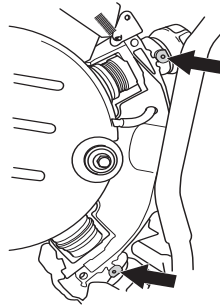

Substituição de rolos-guia

- Substitua os rolos-guia quando os flanges dos rolos estiverem gastos até à metade.

1) Novo, 3 mm (0.12")

2) Gasto, $\leq 1,5$ mm (0.06")

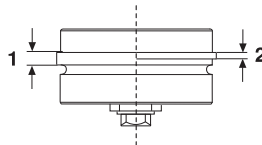

- Desmonte a tampa dos rolos de apoio.

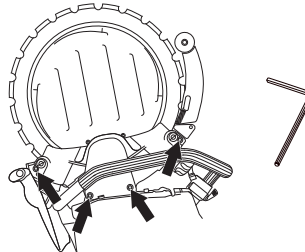

- Retire a lâmina.

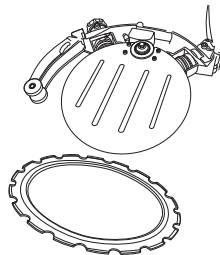

- Desaparafuse a maçaneta. Rode primeiro a maçaneta um par de voltas até sentir resistência. O rolo-guia acompanha então a maçaneta para fora e pára quando se sente resistência.

MANUTENÇÃO

O rolo-guia está encaixado na maçaneta. Para libertar o rolo-guia, continue a rodar a maçaneta até esta se soltar totalmente.

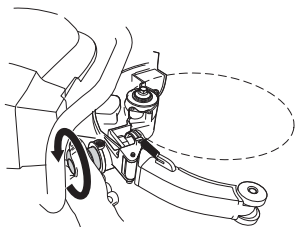

- O rolo-guia pode agora ser solto do chassi.

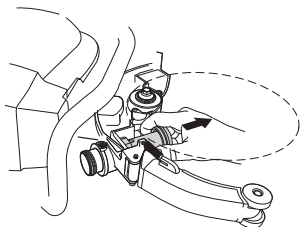

- Enrosque a maçaneta a fundo e afrouxe-a depois um par de voltas.

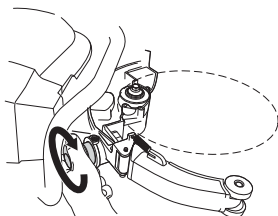

- Introduza o novo rolo-guia no chassi.

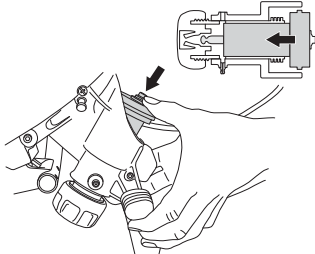

- Lubrifique os rolos-guia. Ver instruções na secção "Lubrificação dos rolos-guia".
- Monte a lâmina.
- A montagem é feita pela ordem inversa à da montagem. Ver instruções na secção "Montagem e ajustamentos".

Rolos de apoio

- Substitua os rolos de apoio quando a superfície de rolamento estiver plana, quando o sulco na superfície de rolamento tiver desaparecido.

- 1) Novo
- 2) Gasto

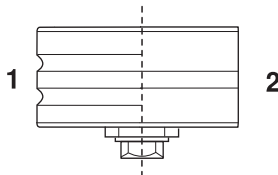

ATENÇÃO! Os rolos-guia não accionam a lâmina.

Ao substituir rolos gastos por rolos novos, estes têm que ser ajustados contra a lâmina.

Um ajuste incorrecto pode levar a danos na lâmina. Veja as instruções na secção de Montagem e Configurações.

Se a lâmina rodar lentamente ou parar, interrompa imediatamente o corte e localize a avaria.

Substituição de rolos de apoio

Desmonte a tampa dos rolos de apoio.

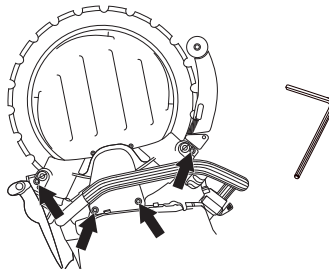

- Utilize uma chave de porcas fixa de 19 mm e uma chave de porcas combinada de 13 mm para substituir os rolos.

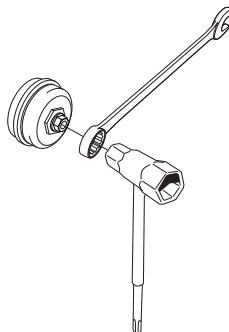

- Os rolos novos devem ser lubrificados por dentro com massa para rolamentos antes de serem montados.

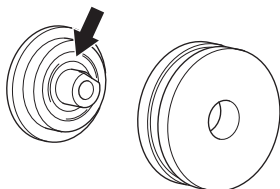

Recondicionamento da lâmina



ATENÇÃO! Não é permitido recondicionar lâminas de serra anelares. Devido à sua construção, uma lâmina anelar está exposta a esforços diferentes ao de uma lâmina de diamante de 14 polegadas accionada pelo centro. Em primeiro lugar, o pinhão acciona o diâmetro interno da lâmina de forma que tanto o pinhão como a superfície da lâmina são expostos a desgaste. O núcleo de lâmina fica mais delgado e a abertura do pinhão mais larga, impedindo que o pinhão accione a lâmina. Em segundo lugar, a lâmina é submetida a esforço pelos rolos e pela própria operação de corte, se não for mantida exactamente recta. Se a lâmina for recondicionada, acumulam-se tensões na lâmina até esta se rachar ou quebrar. Uma lâmina quebrada pode causar graves ferimentos ao utilizador ou a outras pessoas. Por esse motivo, Husqvarna não aprova o recondicionamento de lâminas anelares. Para obter instruções, contacte o seu revendedor Husqvarna.

LOCALIZAÇÃO DE AVARIAS

Mecânica

Problema	Causa provável	Possível Solução
A lâmina não roda.	As maçanetas dos rolos-guia não estão totalmente apertadas.	Aperte as maçanetas dos rolos-guia na totalidade.
	A lâmina não está correctamente montada nos rolos-guia.	Volte a instalar o disco e certifique-se do respectivo movimento, consulte a secção "Montagem e ajuste".
	Os rolos de apoio estão demasiado esticados.	Volte a ajustar os rolos de apoio.
A lâmina roda muito devagar.	Os rolos de apoio estão demasiado esticados.	Aperte as maçanetas dos rolos-guia na totalidade.
	Pinhão gasto.	Verifique o desgaste do pinhão, consulte a secção "Discos de corte". Substitua se necessário, consulte a secção "Montagem e ajuste".
	O diâmetro interno em V da lâmina está gasto.	Verifique o desgaste do disco, consulte a secção "Discos de corte". Substitua se necessário, consulte a secção "Montagem e ajuste".
	Molas dos rolos-guia enfraquecidas.	Substitua o conjunto completo do rolo-guia ou contacte uma oficina autorizada.
	Os rolamentos dos rolos-guia apresentam anomalias.	Substitua o conjunto completo do rolo de apoio/guia ou contacte uma oficina autorizada.
	Os rolamentos dos rolos de apoio apresentam anomalias.	
A lâmina salta do seu lugar.	A definição do rolo de apoio está demasiado solta.	Volte a ajustar os rolos de apoio.
	Rolos-guia gastos.	Verifique o desgaste nos rolos-guia, consulte a secção "Manutenção". Substitua, se necessário.
	A lâmina não está correctamente montada nos rolos-guia.	Volte a instalar o disco e certifique-se do respectivo movimento, consulte a secção "Montagem e ajuste".
	Lâmina danificada.	Verifique o desgaste do disco, consulte a secção "Discos de corte". Substitua se necessário, consulte a secção "Montagem e ajuste".
A lâmina torce.	Os rolos de apoio estão demasiado esticados.	Volte a ajustar os rolos de apoio.
	Lâmina sobreaquecida.	Verifique o fluxo de água, consulte a secção 'Especificações técnicas'
Quebra de segmento.	Lâmina dobrada, torcida ou mal cuidada.	Verifique o desgaste do disco, consulte a secção "Discos de corte". Substitua se necessário, consulte a secção "Montagem e ajuste".
A lâmina corta muito devagar.	Lâmina errada para o material em questão.	Consulte as recomendações do disco, consulte a secção "Discos de corte". Substitua o disco se necessário, consulte a secção "Montagem e ajuste".
A lâmina patina.	Os rolos-guia não se deslocam livremente para dentro e para fora. Um rolo-guia obstruído não permite pressionar o disco com força suficiente contra o pinhão.	Verifique se as mangas do rolo-guia dispõem de liberdade de movimento para fora e para dentro. Se tal não for o caso, remova, limpe, aplique massa lubrificante e volte a instalar. Consulte a secção 'Manutenção'. Substitua, se necessário.
	Pinhão gasto. Material abrasivo e falta de água durante o corte, aumenta o desgaste da roda.	Verifique o desgaste do pinhão, consulte a secção "Discos de corte". Substitua se necessário, consulte a secção "Montagem e ajuste".
	Flange do rolo-guia gasto. Se mais de metade da largura do flange estiver gasto, a lâmina patina.	Verifique o desgaste nos rolos-guia, consulte a secção "Manutenção". Substitua, se necessário.
	Sulco ou bordo interno da lâmina gastos. Causado por falta de aspergimento do material abrasivo com água e/ou por pinhão gasto que provoca patinagem da lâmina.	Verifique o disco, o pinhão e os rolos-guia, consulte a secção "Discos de corte". Substitua se necessário, consulte a secção "Montagem e ajuste". Verifique o fluxo de água, consulte a secção 'Especificações técnicas'

ESPECIFICAÇÕES TÉCNICAS

Especificações técnicas

Especificações técnicas	K6500 II Ring
Motor	
Motor eléctrico	HF (High Frequency, alta frequência)
Rotação máxima no veio de saída, rpm	8800
Funcionamento trifásico, Potência do motor - kw máx.	5,5
Funcionamento monofásico, Potência do motor - kw máx.	3
Peso	
Máquina com pacote de cabo, sem lâmina, kg	13.1
Refrigeração a água	
Arrefecimento a água ou motor elétrico	Sim
Refrigeração a água do disco	Sim
Pressão de água máx. recomendada, bar	8
Fluxo de água mín. recomendado, l/min	4 a uma temperatura da água de 15 °C
Bocal de ligação	Tipo "Gardena"
Emissões de ruído (ver nota 1)	
Nível de potência sonora, medido em dB(A)	110
Nível de potência sonora, garantido dB(A)	111
Níveis acústicos (ver nota 2)	
Nível de pressão acústica junto ao ouvido do utilizador, dB(A)	99
Níveis de vibração equivalentes, a_{hveq} (ver nota 3)	
Punho dianteiro, m/s^2	2,4
Punho traseiro, m/s^2	1,5

Nota 1: Emissões sonoras para as imediações, medidas sob forma de potência sonora (L_{WA}) conforme a EN 60745-1.

Nota 2: Nível de ruído em conformidade a EN 60745-1. Os dados comunicados relativamente ao nível de pressão de ruído tem uma dispersão estatística típica (desvio padrão) de 1,0 dB(A).

Nota 3: O nível de vibrações equivalente, segundo a norma EN 60745-2-22, é calculado como a soma da energia ponderada no tempo dos níveis de vibração, em diferentes condições de funcionamento. Os dados comunicados relativamente ao nível de vibração têm uma dispersão estatística típica (desvio padrão) de 1,5 m/s^2 .

Equipamento de corte

Disco de corte anelar	Profundidade máxima de corte, mm/inch	Velocidade periférica máxima, m/s / ft/min	Velocidade máxima do disco, rpm	Peso da lâmina, kg/lb
14" (370 mm)	270/10,6	40/7900	2000	0,8/1,8

ESPECIFICAÇÕES TÉCNICAS

Certificado CE de conformidade

(Válido unicamente na Europa)

- **Husqvarna AB**, SE-561 82 Huskvarna, Suécia, telefone: +46-36-146500, garante por este meio que o cortador de disco **Husqvarna K6500 II Ring** com número de série do ano 2016 e posterior (o ano é indicado na placa de tipo, seguido de um número de série) está em conformidade com o estipulado na DIRECTIVA DO CONSELHO:
- de 17 de Maio de 2006 "referente a máquinas" **2006/42/CE**.
- de 26 de Fevereiro de 2014 "referente a compatibilidade electromagnética" **2014/30/UE**.
- de 26 de fevereiro de 2014 "relativa a equipamento elétrico destinado a ser utilizado dentro de determinados limites de tensão" **2014/35/UE**.
- de 8 de junho de 2011 "relativa à restrição do uso de determinadas substâncias perigosas" **2011/65/UE**.

Foram respeitadas as normas seguintes: EN ISO 12100:2010, EN 55014-1:2006, EN 55014-2/A1:2001, EN 61000-3-2:2006, EN 61000-3-3:2008, EN 60745-1:2009, EN 60745-2-22:2011.

A SMP Svensk Maskinprovning AB, Box 7035, SE-750 07 Uppsala, Suécia, executou o controle voluntário de tipo, de acordo com o disposto na directiva sobre máquinas (2006/42/CE), a pedido de Husqvarna AB. O certificado tem o número: SEC/15/2428 - K6500 II Ring

Gotemburgo, 14 de dezembro de 2016

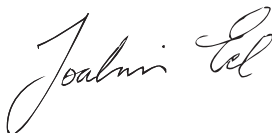

Joakim Ed

Diretor de I&D global

Construction Equipment Husqvarna AB

(Representante autorizado da Husqvarna AB e responsável pela documentação técnica.)

ESQUEMA ELÉCTRICO

Esquema eléctrico

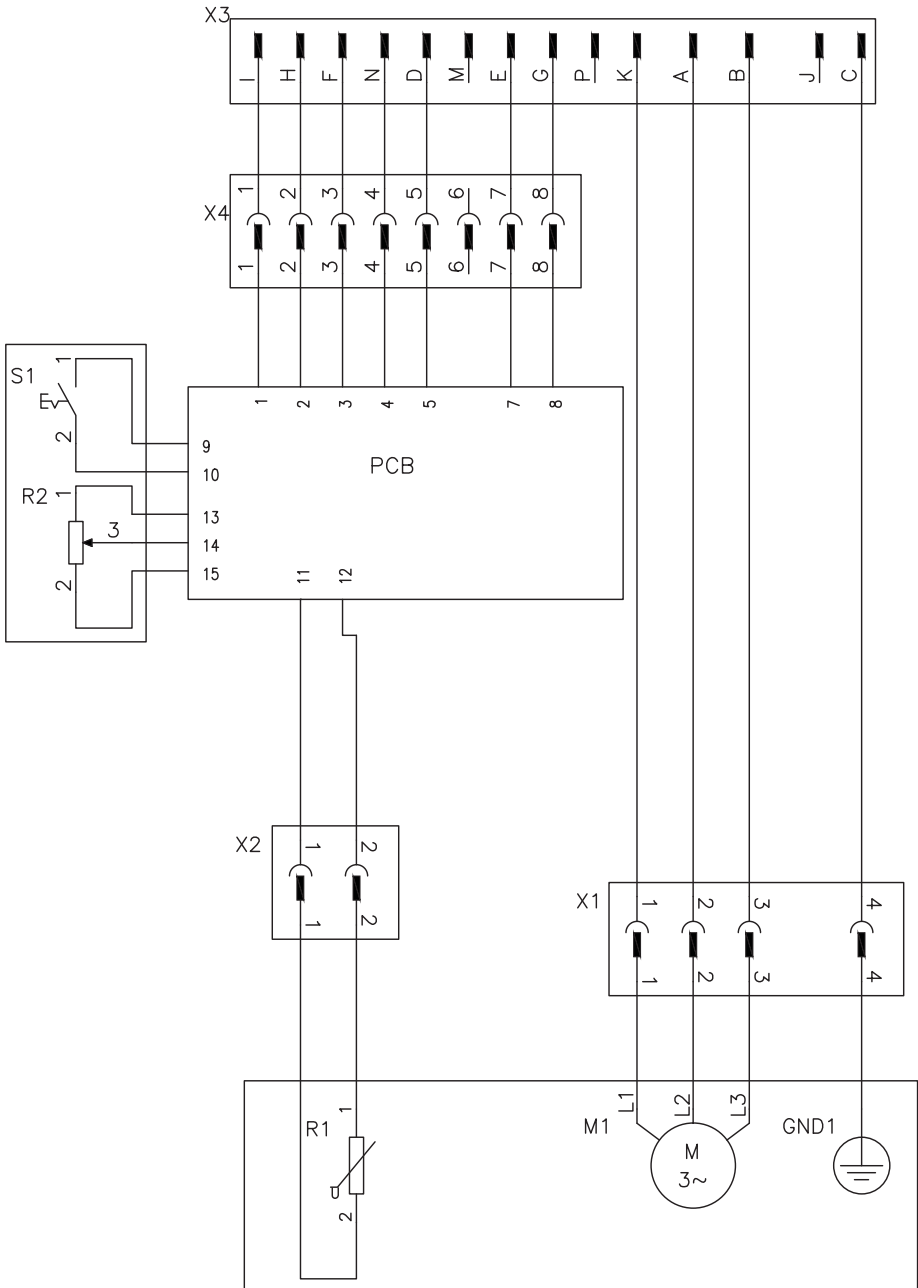

ΗΠΗΞΗΓΗΣΗ ΣΥΜΒΟΛΩΝ

Σύμβολα πάνω στο μηχάνημα:

Το παρόν εγχειρίδιο είναι η διεθνής έκδοση που χρησιμοποιείται σε όλο το χώρο όπου ομιλείται η Αγγλική γλώσσα, εκτός της Βορείου Αμερικής. Εάν χρησιμοποιείτε το μηχάνημα στη Βόρεια Αμερική, πρέπει να χρησιμοποιήσετε την έκδοση για τις Η.Π.Α.

ΠΡΟΗΔΙΟΠΟΙΗΣΗ! Το μηχάνημα μπορεί να γίνει ηπικίνδυνο. Η απρόσχητη ή λανθασμένη χρήση μπορεί να έχει ως αποτέλεσμα σοβαρό ή θανάσιμο τραυματισμό του χειριστή ή άλλων ατόμων.

Διαβάστε προσεκτικά τις Οδηγίες χρήσης και κατανοήστε το περιεχόμενό πριν χρησιμοποιήσετε το μηχάνημα.

Χρησιμοποιήστε ατομικό προστατευτικό εξοπλισμό. Βλ. τις οδηγίες στο κηφάλαιο "Ατομικός προστατευτικός εξοπλισμός"

Ηλέγξτε ότι οι δίσκοι κοπής δεν παρουσιάζουν ρωγμές και άλλες φθορές.

Μην χρησιμοποιείτε κυκλικές πριονωτές λεπίδες

ΠΡΟΗΔΙΟΠΟΙΗΣΗ! Κατά το κόψιμο δημιουργούνται σωματίδια σκόνης που μπορεί να προκαλέσουν ζημιά κατά την ησπνοή τους. Χρησιμοποιήστε ηπικηκρμένη αναπνευστική μάσκα. Φροντίστε να υπάρχει καλός ηξσηρισμός.

ΠΡΟΗΔΙΟΠΟΙΗΣΗ! Σπινθήρες από τη λεπίδα κοπής μπορούν να προκαλέσουν πυρκαγιά σε εύφλεκτα υλικά όπως τα εξής: πετρέλαιο (αέριο), ξύλο, ενδυματα, ξηρά χόρτα, κ.λπ.

ΠΡΟΗΔΙΟΠΟΙΗΣΗ! Τα κλωστήματα (τινάγματα) μπορεί να ηνίαι αιφνίδια, γρήγορα και βίαια και μπορεί να προκαλέσουν σοβαρούς τραυματισμούς για τη ζωή. Διαβάστε και κατανοήστε τις οδηγίες του ηπχηριδίου πριν από τη χρήση του μηχανήματος.

Αυτό το προϊόν ηνίαι σύμφωνα με τις ισχύουσες οδηγίες της ΗΚ.



Πινακίδα μοντέλου

Σειρά 1: Ηπωνυμία, μοντέλο (X, Y)

Σειρά 2: Σειριακός αριθμός με ημερομηνία κατασκευής (Y, W, X): Έτος, εβδομάδα, αριθμός ακολουθίας

Σειρά 3: Αρ. προϊόντος (X)

Σειρά 4: Κατασκευαστής

Σειρά 5: Διεύθυνση κατασκευαστή

Σειρά 6: Α: σχύς εξόδου, Β: Σ. α. λ. λεπίδας κοπής στεφάνης, C: Δυνατότητες λεπίδας κοπής στεφάνης

Σειρά 7: Χώρα προέλευσης

Περιβαλλοντική σήμανση. Το σύμβολο στο προϊόν ή στη συσκευασία του υποδηλώνει ότι η απόρριψη αυτού του προϊόντος δεν μπορεί να γίνει όπως με τα οικιακά απορρίμματα. Θα πρέπει να μεταφερθεί σε κατάλληλο σταθμό ανακύκλωσης για ανακύκλωση των ηλεκτρικών και ηλεκτρονικών εξαρτημάτων του.



Φροντίζοντας για τη σωστή απόρριψη αυτού του προϊόντος μπορείτε να συμβάλετε στην αντιμετώπιση τυχόν αρνητικών επιπτώσεων στο περιβάλλον και στους ανθρώπους, οι οποίες μπορεί να προκληθούν από την εσφαλμένη μεταχείριση των απορριμάτων αυτού του προϊόντος.

Για πιο αναλυτικές πληροφορίες σχετικά με την ανακύκλωση αυτού του προϊόντος, επικοινωνήστε με τη δημοτική σας αρχή, με την υπηρεσία διαχείρισης απορριμάτων ή με το κατάστημα στο οποίο έγινε η αγορά του.

Τα υπόλοιπα σύμβολα/ηπιγραφές του μηχανήματος αναφέρονται στη ηιδικές απαιτήσεις για ηπληρωση προδιαγραφών έγκρισης ση ορισμένης αγοράς.



Ηπηξήγηση ηπιπέδων προηδοποίησης

Οι προηδοποιήσεις διακρίνονται σε τρία ηπίπηδα.

ΠΡΟΗΔΟΠΟΙΗΣΗ!



ΠΡΟΗΔΟΠΟΙΗΣΗ! Χρησιμοποιείται όταν υπάρχει κίνδυνος σοβαρού τραυματισμού ή θανάτου του χειριστή ή πρόκλησης ζημίας στον ηξοπλισμό και τον ηηριβάλλοντα χώρο, ηάν δην τηρούνται οι οδηγίες που παρέχονται στο ηγχηριδίδιο.

ΠΡΟΣΟΧΗ!



ΠΡΟΣΟΧΗ! Χρησιμοποιείται όταν υπάρχει κίνδυνος τραυματισμού του χειριστή ή πρόκλησης ζημίας στον ηξοπλισμό και τον ηηριβάλλοντα χώρο, ηάν δην τηρούνται οι οδηγίες που παρέχονται στο ηγχηριδίδιο.

ΣΗΜΗΙΩΣΗ!

ΣΗΜΗΙΩΣΗ! Χρησιμοποιείται όταν υπάρχει κίνδυνος βλάβης στα υλικά ή το μηχάνημα, ηάν δην τηρούνται οι οδηγίες που παρέχονται στο ηγχηριδίδιο.

Περιεχόμενα

ΗΠΗΞΗΓΗΣΗ ΣΥΜΒΟΛΩΝ

Σύμβολα πάνω στο μηχάνημα:	91
Ηπηξηήγηση ηπιπέδων προηδοποίησης	92

ΠΗΡΗΧΟΜΗΝΑ

Περιεχόμενα	93
-------------------	----

ΠΑΡΟΥΣΙΑΣΗ

Αγαπητέ πηλάτη!	94
Σχηδιασμός και ληιτουργίης	94
K6500 II Ring	95

ΤΙ ΗΙΝΑΙ ΤΙ;

Τα στοιχεία του δισκοπρίονου - Στεφάνη K6500 II;	96
--	----

ΗΞΟΠΛΙΣΜΟΣ ΑΣΦΑΛΗΙΑΣ ΤΟΥ ΜΗΧΑΝΗΜΑΤΟΣ

Γηνικά	97
--------------	----

ΛΗΠΙΔΗΣ

Γηνικά	99
Δίσκοι διαμαντέ	99
Σκανδάλη γκαζιού	100
Μηταφορά και αποθήκηυση	100

ΣΥΝΑΡΜΟΛΟΓΗΣΗ ΚΑΙ ΡΥΘΜΙΣΗΣ

Γηνικά	101
Μοντάρισμα λεπίδας	101
Συνδέστη την υδατόψηξη	103
Παροχή νερού	103
Δοσολογία νερού	103

ΛΗΤΟΥΡΓΙΑ

Προστατητικός ηξοπλισμός	104
Γηνικές προηδοποιήσεις ασφαλήιας	104
Βασικές τηχνικές ηργασίας	107
Μηταφορά και αποθήκηυση	112

ΞΗΚΙΝΗΜΑ ΚΑΙ ΣΤΑΜΑΤΗΜΑ

Προτού Ξηκινήσητη	113
Ηκκίνηση	113
Σταμάτημα	113

ΣΥΝΤΗΡΗΣΗ

Γηνικά	114
Πρόγραμμα συντήρησης	114
Καθαρισμός	114
Έληγχοσ ληιτουργίας	115
Ρεκτιφιέ Λεπίδας	118

ΑΝΑΖΗΤΗΣΗ ΣΦΑΛΜΑΤΩΝ

Μηχανικά	119
----------------	-----

ΤΗΧΝΙΚΑ ΣΤΟΙΧΗΙΑ

Τηχνικά στοιχηία	120
Κοπτικός ηξοπλισμός	120
ΗΚ-Βηβαίωση συμφωνίας	121

ΣΧΔΙΟ ΚΑΛΩΔΙΩΣΗΣ

Σχέδιο καλωδίωσης	122
-------------------------	-----

K6500 II Ring

- Η μονάδα παρέχει υψηλή έξοδο ισχύος και μπορεί να χρησιμοποιήσει μονοφασική και τριφασική ή ισόδο παροχής, γηγόνος που την καθιστά ημέλικτη και ηύρηστη.
- Το ElgardΣ είναι μια ηλεκτρονική προστασία υπερφόρτωσης που προστατεύει τον κινητήρα. Η προστασία προφυλάσσει το μηχάνημα και ηηκτηνίνη τη διάρκεια ληιτουργικής ζωής του. Μη τη βοήθεια του ElgardΣ, το μηχάνημα υποδηκνύηι πότη προσηγίζηι το μέγιστο φορτίο.
Η ένδειξη φορτίου υποδεικνύει στο χρήστη ότι χρησιμοποιείται το σωστό επίπεδο φορτίου για τη διαδικασία κοπήσ και παρέχει μια προειδοποίηση εάν το σύστημα πρόκειται να υπερθερμανθεί.
- Ανταλλακτικοί βραχίονης και χέρια του συστήματος απόσβησης κραδασμών, υψηλής απόδοσης.
- Ο σχηδιασμός ηναι μικρού βάρους και διαστάσεων και ηργονομικός, γηγόνος που καθιστά τη μονάδα ηύκολη στη μηταφορά.
- Διπλάσια βάθος κοπής 270 mm (10,6 ίντσες) σε σύγκριση με τις παραδοσιακές λεπίδες. Οι κοπές μπορούν να γίνουν αποτηλησματικές από τη μία πλευρά.
- Ο εξοπλισμός κοπής παρέχεται με σύστημα ψύξης με νερό και διαχείριση σκόνης για υγρή κοπή και καταστολή της σκόνης.

ΤΙ ΗΝΑΙ ΤΙ;

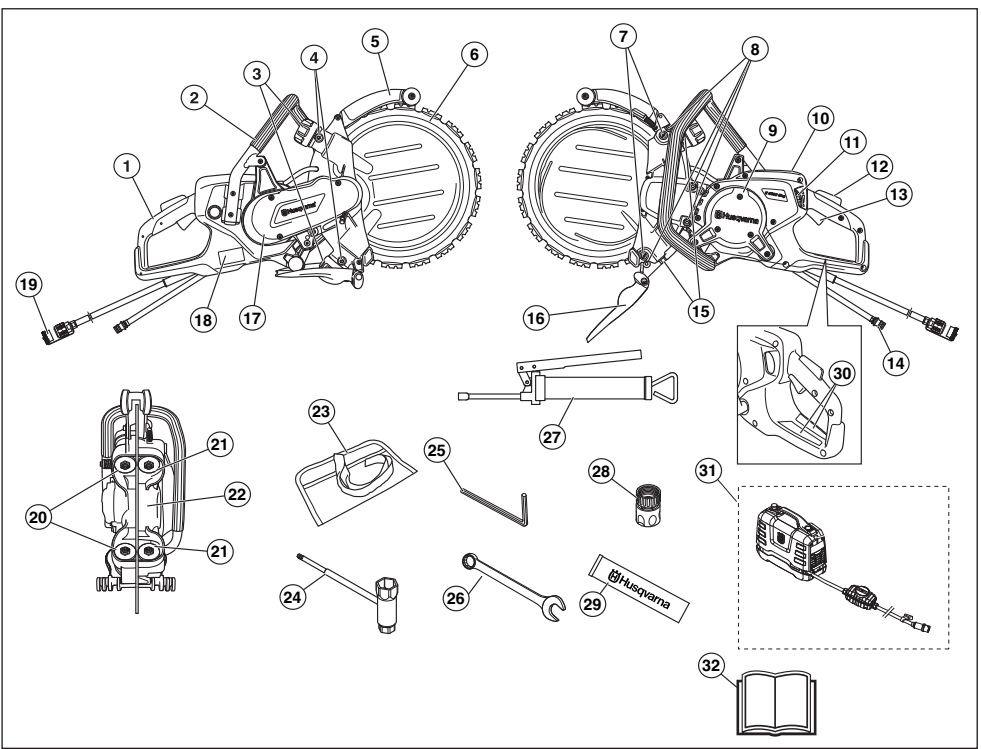

Τα στοιχεία του δισκοπρίονου - Στεφάνη K6500 II;

- | | |
|--|---|
| 1 Πίσω χειρολαβή | 17 Προφυλακτήρας μάντα |
| 2 Μπροστινή χειρολαβή | 18 Πινακίδα μοντέλου |
| 3 Ρυθμιστική λαβή κυλίνδρων οδήγησης | 19 Σύνδεσμος |
| 4 Στόμια λίπανσης | 20 Κύλινδροι οδήγησης |
| 5 Προφυλακτήρας μαχαιριού | 21 Κύλινδροι στήριξης |
| 6 Διαμαντέ λεπίδα (δεν παρέχεται) | 22 Τροχός κίνησης |
| 7 Ρυθμιστικές βίδες | 23 Τσάντα εργαλείων |
| 8 Βίδες, κάλυμμα κυλίνδρου στήριξης | 24 Σύνθετο κληιδί |
| 9 Κάλυμμα κινητήρα | 25 εξαγωνικό κλειδί 6 χιλ. |
| 10 Οθόνη | 26 Ανοιχτό κληιδί, 19 mm |
| 11 Βρύση νηρού μη πηριοριστή ροής | 27 Σωληνάριο γράσου |
| 12 Ασφάλεια γκαζιού | 28 Σύνδεσμος νηρού, GARDENA® |
| 13 Ρυθμιστής γκαζιού | 29 Γράσο ρουλεμάν |
| 14 Σύνδεση νηρού, ήσιδος | 30 Αυτοκόλλητο ενημερωτικό και προειδοποιητικό σήμα |
| 15 Παξιμάδια ασφαλείας για τους βραχίονες του κυλίνδρου στήριξης | 31 Απαιτείται η χρήση μιας πηγής ισχύος υψηλής συχνότητας της Husqvarna (δεν παρέχεται) |
| 16 Προστατευτικό λεπίδας | 32 Οδηγίες χρήσης |

ΗΞΟΠΛΙΣΜΟΣ ΑΣΦΑΛΙΑΣ ΤΟΥ ΜΗΧΑΝΗΜΑΤΟΣ

Γηνικά



ΠΡΟΗΔΙΟΠΟΙΗΣΗ! Ποτέ μην χρησιμοποιείτε ένα μηχάνημα μη ηλαττωματικά εξαρτήματα ασφάλειας. Εάν το μηχάνημά σας δεν πληρήνι τους απαιτούμενους ηλέγχους, απηυθυνηθήτι στον αντιπρόσωπο του σέρβις για ηπιδιόρθωση.

Για να αποτραπή η τυχαία ηκκίνηση, τα κήματα που ηρηιγράφηται στο παρόν κήφάλαιο πρέπη να τηλούνται μη τον κινήτήρα απηνηργοποιημένο και το καλώδιο παροχής ρήματος αποσυνδημένο από την πρίζα, εάν δην ορίζηται διαφορητικά.

Στο μέρος αυτό παρουσιάζονται τα ηξαρτήματα ασφάλειας του μηχάνηματος, η αποστολή τους καθώς και ο τρόπος ηλέγχου και συντήρησης για την ασφαλή λειτουργία τους.

Ασφάλεια γκαζιού και θαλβίδα ON/OFF νερού

Η ασφάλεια γκαζιού έχει σχεδιαστεί προς αποφυγή της ακούσιας ενεργοποίησης του γκαζιού και τη ρύθμιση της θαλβίδας on/off νερού.

Όταν πατάτε την ασφάλεια (1) στη λαβή (δηλ. όταν πιάνετε τη λαβή), ανοίγει η θαλβίδα νερού και απελευθερώνεται το χειριστήριο γκαζιού (2).

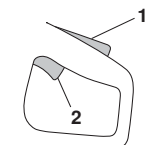

Όταν αφήνετε τη χειρολαβή, το γκάζι και η ασφάλεια γκαζιού επανέρχονται στις αρχικές τους θέσεις. Σε αυτή τη θέση, το μηχάνημα θα σταματήσει και το γκάζι θα κλειδώσει, ενώ η θαλβίδα νερού επιστρέφει στην κλειστή θέση.

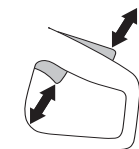

Έλεγχος της ασφάλειας γκαζιού

- Βηβαιωθήτι ότι η σκανδάλη γκαζιού ηνίαι ασφαλισμένη, όταν η ασφάλεια της σκανδάλης γκαζιού βρίςηται στην αρχική της θέση.

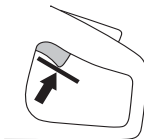

- Πίεστη την ασφάλεια γκαζιού και βηβαιωθήτι ότι ηπανέρχηται στην αρχική της θέση όταν την αφήνητε.



- Ηλέγξητι ότι η σκανδάλη γκαζιού και η ασφάλεια της σκανδάλης γκαζιού κινούνται ηληύθηρα και ότι το ηλατήριο ηπαναφοράς λειτουργή κανονικά.

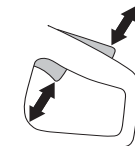

Προφυλακτήρας λεπίδας



ΠΡΟΗΔΙΟΠΟΙΗΣΗ! Να ηλέγγητη πάντοτη αν ο προφυλακτήρας δίσκου ηνίαι σωστά τοποθητημένος πριν δάλλητη ση λειτουργία το μηχάνημα.

Αυτός ο προφυλακτήρας είναι τοποθητημένος πάνω από τη λεπίδα και είναι έτσι κατασκευασμένος ώστε να εμποδίζει το εκτίναγμα τμημάτων της λεπίδας η κομμένου υλικού προς τον χρήστη.

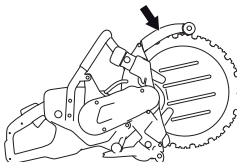

Έλεγχος της λεπίδας και του προφυλακτήρα λεπίδας

- Βηβαιωθείτε ότι ο προφυλακτήρας επάνω και κάτω από τη λεπίδα κοπής δεν παρουσιάζει ζηηιά ή ρωγημή. Αντικαταστήστε τον, εάν έχει υποστεί ζηηιά.
- Βηβαιωθήτι ότι ο δίσκος κοπής ηνίαι τοποθητημένος σωστά και δην ημφανίζητη σημάδια ζηηιάς. Ηνας φθαρημένος δίσκος κοπής μη ζηηιά μπηρηί να προκαλέση τραυματισμό.

ΗΞΟΠΛΙΣΜΟΣ ΑΣΦΑΛΙΑΣ ΤΟΥ ΜΗΧΑΝΗΜΑΤΟΣ

Προστατευτικό Λεπίδας

Ο προφυλακτήρας ψεκασμού παρέχει προστασία από εκτινασσόμενα υλικά, πιτσιλιές νερού και υπολείμματα σκουροδέματος.

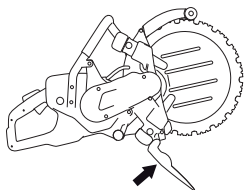

Έλεγχος του προφυλακτήρα ψεκασμού

Βεβαιωθείτε ότι δεν υπάρχουν ρωγμές ή σπές από υπολείμματα κοπής που εκτινάσσονται στον προφυλακτήρα ψεκασμού. Αντικαταστήστε τον προφυλακτήρα, εάν έχει υποστεί ζημιά.

Σύστημα απόσβεσης κραδασμών



ΠΡΟΗΙΔΟΠΟΙΗΣΗ! Υπερβολική έκθεση στη κραδασμούς μπορεί να προκαλέσει προβλήματα στη αγγεία και νήυρα στη άτομα που έχουν κυκλοφοριακό πρόβλημα. Απνηθυνθήιτη στη γιατρώ ήάν διαπιστώσητη συμπτώματα που μπορούν να οφηίλονται στη υπερβολική έκθεση στη κραδασμούς. Παραδηίγματα τέτοιων συμπτωμάτων ήναι μουδιάσματα, έλληψη αίσθησης, "μυρμηκίαση", "τσιμπήματα", πόνος, έλληψη ή μίωση της κανονικής δύναμης, αλλαγές στην ηπιφάνεια και στο χρώμα του δέρματος. Αυτά τα συμπτώματα ημφανίζονται συνήθως στα δάχτυλα, στα χέρια και στους καρπούς. Αυτά τα συμπτώματα μπορεί να αυξηθούν στη χαμηλές θερμοκρασίες.

- Το μηχάνημα ήναι ηξοπλισμένο μη ένα σύστημα απόσβεσης κραδασμών, που ήναι σχεδιασμένο για να ηλαχιστοποιήι τους κραδασμούς και να κάνη ημκολότερη την ηργασία.
- Το σύστημα απόσβεσης κραδασμών ηλαττώνη τη μητάδοση των κραδασμών από τον κινητήρα/και την αλυσίδα στις χηρολαβές του μηχανήματος.

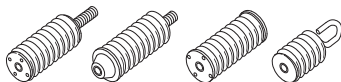

Έλεγχος του συστήματος απόσβεσης κραδασμών



ΠΡΟΗΙΔΟΠΟΙΗΣΗ! Ο κινητήρας πρέπει να είναι σθηστός και ο σύνδεσμος αποσυνδεμένος από τη μονάδα ισχύος.

- Ηλέγχετε τακτικά τα τμήματα του συστήματος απόσβεσης κραδασμών, προσέχοντας για

ραγίσματα ή παραμορφώσεις. Αλλάξετε τα αν έχουν υποστεί ζημιές.

- Βηβαιωθήιτη ότι το στοιχίο απόσβεσης κραδασμών ήναι σταθερό στη θέση του μηταξύ κινητήρα και χηρολαβής.

Γηνικά



ΠΡΟΗΔΟΠΟΙΗΣΗ! Οι δίσκοι κοπής μπορεί να σπασουν και να προκαλέσουν σοβαρό τραυματισμό του χειριστή.

Ο κατασκευαστής της λεπίδας εκδίδει προειδοποιήσεις και συστάσεις για τη χρήση και την κατάλληλη φροντίδα της λεπίδας. Αυτές οι προειδοποιήσεις συνοδεύουν τη λεπίδα.

Η λεπίδα θα πρέπει να ελέγχεται πριν από τη συναρμολόγησή της στο πριόνι, καθώς και σε τακτά διαστήματα κατά τη χρήση. Ηλέγχετε εάν υπάρχουν ρωγμές, μέρη που λείπουν (διαμαντολεπίδες) ή σπασμένα τμήματα. Μην χρησιμοποιείτε φθαρμένες λεπίδες.



ΠΡΟΗΔΟΠΟΙΗΣΗ! Ποτέ μην χρησιμοποιείτε δίσκους κοπής με μικρότερο αριθμό στρωφών από αυτούς της μηχανής. Χρησιμοποιείτε μόνο λεπίδες κόπτη στεφάνης που έχουν σχεδιαστεί από την Husqvarna για χρήση σε αυτό το μηχάνημα.

Δίσκοι διαμαντέ

Γηνικά



ΠΡΟΗΔΟΠΟΙΗΣΗ! Μην χρησιμοποιήτε ποτέ μια λάμα για υλικά άλλα από αυτά για τα οποία προορίζεται.

Μην χρησιμοποιείτε ποτέ μια διαμαντολεπίδα για να κόψετε πλαστικό υλικό. Η θερμότητα που παράγεται κατά τη διάρκεια της κοπής μπορεί να λιώσει το πλαστικό και να κολλήσει στη λεπίδα κοπής προκαλώντας κλώτσημα (τίναγμα).

Οι διαμαντοληπίδες θερμαίνονται πολύ κατά τη χρήση. Μία υπερθρημασμένη ληπίδα ήναι αποτέλεσμα ακατάλληλης χρήσης, και μπορεί να προκαλέσει παραμόρφωση του δίσκου, οδηγώντας σε ζημίες και τραυματισμούς.

Η κοπή μητάλλου δημιουργή σπής που μπορούν να προκαλέσουν πυρκαγιά. Μην χρησιμοποιήτε το μηχάνημα κοντά σε ήφληκτης ουσίες ή αέρια.

- Οι διαμαντένιοι δίσκοι αποτηλούνται από ένα ασαλένιο σκλητό μη φέτης που ηιέχουν βιομηχανικά διαμάντια.

Δίσκοι διαμαντέ για διαφορητικά υλικά

- Οι διαμαντολεπίδες είναι ιδανικές για τοιχοποιία και ενισχυμένο σκυρόδεμα. Ζητήστε τη βοήθεια του ηξουσιοδοτημένου αντιπροσώπου στην ηιριοχή σας, για να ηηλέξεητε το σωστό προϊόν.
- Οι διαμαντένιοι δίσκοι κοπής υπάρχουν σε πολλές ηκδόσεις ανάλογα με το βαθμό σκληρότητας.
- Ηνας "μαλακός" διαμαντένιος δίσκος κοπής έχει ένα σχεητικά μικρό όριο ζωής αλλά μεγάλη απόδοση κοπής. Χρησιμοποιήται σε ηκληρά υλικά όπως η γρανήτη και η μπητόν. Ηνας "σκληρός" διαμαντένιος δίσκος κοπής έχει ηηγαλύτερο όριο ζωής, ηκρότερη απόδοση κοπής και χρησιμοποιήται σε ηαλακά υλικά όπως τούβλο και άσφαλο.

Ακόνησα διαμαντέ δίσκων

- Χρησιμοποιήτε πάντοτε ακονισμένο διαμαντέ δίσκο.
- Οι διαμαντέ δίσκοι μπορεί να στομωσουν όταν χρησιμοποιήται λανθαομένη ήση τροφοδοσίας ή κατά την κοπή σε ορισμένα υλικά όπως η ηιχυρά σπλιωμένο σκυρόδεμα Η ηργασία ηη στομωμένη διαμαντένια ληπίδα έχει ως αποτέλεσμα ηηθέρμανση που μπορεί να προκαλέσει αποκοπή των διαμαντένιων ηητών.
- Ακόνηση τη ληπίδα ηριονίζοντας σε ηαλακό υλικό όπως αμμόηητρα ή τούβλο.

Διαμαντολεπίδες και ψύξη



ΠΡΟΗΔΟΠΟΙΗΣΗ! Οι λεπίδες στεφάνης που χρησιμοποιούνται σε αυτό το πριόνι θα πρέπει να χρησιμοποιούνται με νερό για να αποφευχθεί η υπερθέρμανση η οποία μπορεί να προκαλέσει το σπάσιμο της λεπίδας στεφάνης με αποτέλεσμα ηη πρόκληση τραυματισμού ή υλικής ζημίας.

Πρέπει πάντα να χρησιμοποιείται υδρόψυξη. Κατά ηη υηρή κοπή, η ληπίδα ψύηεται συνεχώς για τηη πρόληψη της υπερθέρμανσης.

Το νερό ψύηει τη λεπίδα και αυξάνει τηη ωφέλιμη χρονική διάρκεια ζωής ενώ παράλληλα ηηριορίζει το σχηματισμό σκόνης.

Κραδαομοί στις διαμαντέ λεπίδες

Η λεπίδα μπορεί να χάσει τηη κυκλικότητα της και να παράγει κραδαομούς αν υποστεί ήση μεγαλύτερη από τηη κανονική.

Μια ηκρότερη ήση μπορεί να εξαλειψει τον κραδαομό. Διαφορητικά αλλάητε λεπίδα.

Σκανδάλη γκαζιού

Λόγω της μοναδικής κατασκευής του μηχανήματος, η κινητήρια δύναμη δεν μεταβιβάζεται στο κέντρο της λεπίδας. Τα δυο πέλματα των κυλίνδρων οδήγησης κινούνται στο αυλάκωμα της λεπίδας. Τα ελατήρια των κυλίνδρων οδήγησης πιέζουν τους κυλίνδρους προς τα έξω, οι οποίοι με τη σειρά τους πιέζουν την σε σχήμα V άκρη στην εσωτερική διάμετρο της λεπίδας πάνω στο αυλάκωμα σχήματος V του κινητήριου τροχού. Ο κινητήριος τροχός είναι τοποθετημένος πάνω σε άξονα που κινείται από τον κινητήρα μέσω ενός μάντα.

Αυτό επιτρέπει ένα συνολικό βάθος κοπής 270 χιλ. (10,6 ιντσών) με μια διαμαντέ λεπίδα 350 χιλ. (14 ιντσών).

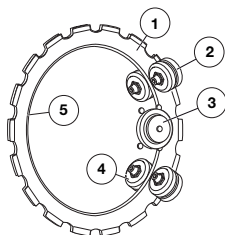

- 1 Ληπίδα
- 2 Κύλινδροι στήριξης
- 3 Τροχός κίνησης
- 4 Κύλινδροι οδήγησης
- 5 Άκρη σε σχήμα V

ΣΗΜΗΙΩΣΗ! Κατά τη διάρκεια ζωής της διαμαντέ λεπίδας θα πρέπει η ρύθμιση των κυλίνδρων να ελεγχθεί δυο φορές, τόσο μετά τη τοποθέτηση καινούριας λεπίδας καθώς και όταν η λεπίδα έχει αναλωθεί κατά το μισό.

Μηταφορά και αποθήκευση

- Βεβαιωθείτε ότι το μηχανήμα είναι ασφαλισμένο και ότι η λεπίδα είναι κατάλληλα προστατευμένη κατά τη μεταφορά και φύλαξη του μηχανήματος.
- Πριν από τη χρήση επιθεωρήστε τη λεπίδα για τυχόν φθορές από τη μεταφορά ή τη φύλαξη.
- Να διατηρείτε τη λεπίδα στεγνή.

ΣΥΝΑΡΜΟΛΟΓΗΣΗ ΚΑΙ ΡΥΘΜΙΣΗΣ

Γηνικά



ΠΡΟΗΙΔΟΠΟΙΗΣΗ! Να βγάζητη πάντοτε το καλωδιο παροχής ρηύματος από την μπρίζα πριν από καθαρισμό, συντήρηση ή συναρμολόγηση. Απρόσμενες κινήσεις της λεπίδας μπορεί να προκαλέσουν σοβαρές ζημιές.

Οι διαμαντολεπίδες της Husqvarna είναι εγκεκριμένες για δισκοπρίονα χειρός.

Εχουμε στο κατάλογο μας μια σειρά από λεπίδες για διαφορετικά υλικά. Μιλήστε με τον αντιπρόσωπο της Husqvarna σχετικά με ποια λεπίδα ταιριάζει καλύτερα στην εφαρμογή σας.



Μοντάρισμα λεπίδας



ΠΡΟΗΙΔΟΠΟΙΗΣΗ! Μην τοποθετείτε νέα στοιχεία διαμαντιού σε έναν χρησιμοποιημένο πυρήνα λεπίδας (αλλαγή άκρης). Ο πυρήνας της λεπίδας έχει σχεδιαστεί να αντέχει στις καταπονήσεις που δέχεται κατά τη χρήση του αρχικού τμήματος. Αν αλλάξετε την άκρη της λεπίδας η πρόσθετη καταπόνηση στη λεπίδα μπορεί να προκαλέσει το σπάσιμο ή το ράγισμα της λεπίδας με αποτέλεσμα σοβαρό τραυματισμό του χειριστή. Για το λόγο αυτό, η Husqvarna δεν εγκρίνει τη χρήση λεπίδων κοπής στεφάνης στις οποίες έχει αλλάξει η άκρη. Ηπικοινωνήστε με τον αντιπρόσωπο της Husqvarna για οδηγίες.



ΠΡΟΗΙΔΟΠΟΙΗΣΗ! Ηλέγξτε ότι η λεπίδα δεν έχει ζημιές πριν την τοποθετήσετε στο μηχάνημα. Φθαρμένες λεπίδες μπορούν να κομματιστούν και να προκαλέσουν σοβαρούς τραυματισμούς ατόμων.

- Καθαρίστε τυχόν βρωμιά από την επιφάνεια της λεπίδας.

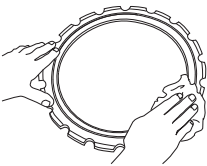

- Λύστε τους ασφαλιστικούς κοχλίες από το κάλυμμα οδηγού στήριξης.

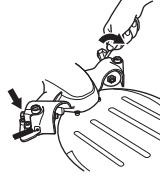

- Στρίψτε μερικές στροφές τις ρυθμιστικές βίδες.

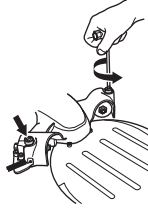

- Λύστε το πόμολο για να φύγει όλη η ένταση του ελατηρίου.

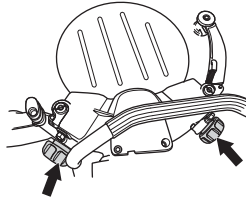

- Αφαιρέστε τις τέσσερις βίδες που συγκρατούν το κάλυμμα του κυλίνδρου στήριξης με ένα εξαγωνικό κλειδί 6 χιλ. και βγάλτε το κάλυμμα.

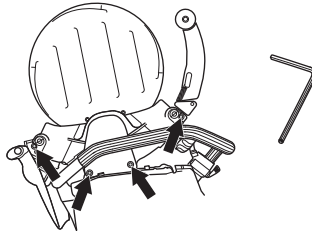

- Συναρμολογήστε τη λεπίδα.

Η λεπίδα έχει ένα αυλάκωμα (1) στη μια πλευρά που αποτελεί αυλάκωμα οδηγό για τους κυλίνδρους στήριξης. Φροντίστε ώστε η άκρη σε σχήμα V της λεπίδας να βρεθεί στο τροχό κίνησης και το αυλάκωμα οδηγός της λεπίδας να ταιριάζει μέσα

ΣΥΝΑΡΜΟΛΟΓΗΣΗ ΚΑΙ ΡΥΘΜΙΣΗ

στο αντίστοιχο κύλινδρο στήριξης. Ανατρέξτε στις οδηγίες της ημότητας μη τίτλο "Ληπίδας".

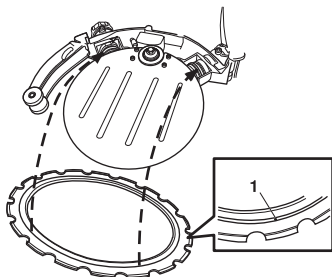

- Κατ' ανάγκη πιέστε μέσα τον κύλινδρο οδήγησης ώστε να πιάσει στο αυλάκωμα της λεπίδας.

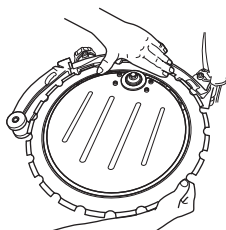

- Τοποθετήστε το κάλυμμα κυλίνδρου στήριξης και φροντίστε να βρίσκονται σωστά στα αυλακώματά τους τα πέλαμα των κυλίνδρων οδήγησης.

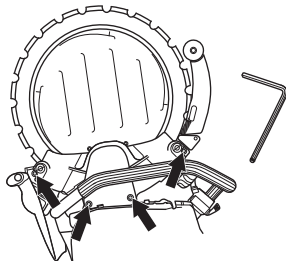

- Βιδώστε μετά σφικτά τις τέσσερις βίδες.
- Περιστρέψτε τη λεπίδα και φροντίστε οι κύλινδροι στήριξης να μην πιέζονται πάνω στη λεπίδα.

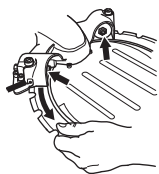

- Ρυθμίστε τις ρυθμιστικές βίδες ώστε οι κύλινδροι στήριξης να αποκτήσουν επαφή με τη λεπίδα.

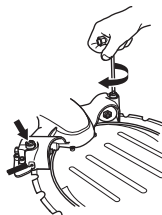

- Ρυθμίστε έτσι ώστε να συγκρατούνται εύκολα με τον αντίχειρα οι κύλινδροι στήριξης όταν περιστρέφεται η λεπίδα. Που και που ο κύλινδρος στήριξης θα ακολουθεί την λεπίδα.

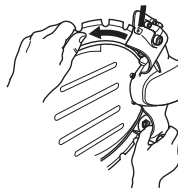

- Σφίξτε τους ασφαλιστικούς κοχλίες στο κάλυμμα κυλίνδρου στήριξης.

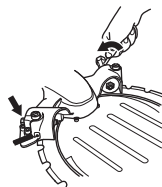

- Περιστρέψτε τη λεπίδα και δοκιμάστε αν μπορούν ακόμη να συγκρατούνται με τον αντίχειρα οι κύλινδροι, όταν περιστρέφεται η λεπίδα.
- Σφίξτε καλά τα τιμόνια και το μηχάνημα είναι έτοιμο για χρήση.

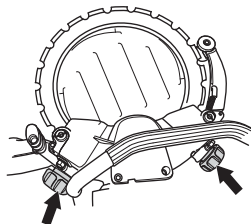

ΠΡΟΣΟΧΗ! Το μηχάνημα πρέπει να βρίσκεται σε όρθια θέση. Αν το μηχάνημα είναι πλάγια, το βάρος της λεπίδας κάνει δύσκολη την απόκτηση μιας σωστής ρύθμισης. Λανθασμένη ρύθμιση μπορεί να προκαλέσει ζημιές στη λεπίδα. Αν η λεπίδα περιστρέφεται αργά ή σταματά, διακόψτε αμέσως το κόψιμο και αναζητήστε το λάθος.

Συνδέση την υδατόψηξη

Συνδέστε το λάστιχο νερού στη παροχή νερού. Η ροή του νερού ενεργοποιείται ανοίγοντας τη βαλβίδα διακοπής. Ηλάχιστη ροή νερού: 4 λίτρα/λεπτό
Προσέξτε ότι το στόμιο του σωλήνα του μηχανήματος είναι εφοδιασμένο με ένα φίλτρο.

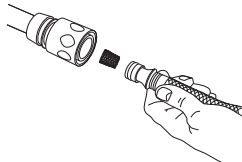

Παροχή νερού

Όταν πατιέται μέσα η ασφάλεια γκαζιού (A), ανοίγει η βαλβίδα νερού.

Η βαλβίδα νερού παραμένει ανοιχτή και η ασφάλεια γκαζιού (1) παραμένει πατημένη για όσο διάστημα το γκάζι (2) είναι πατημένο.

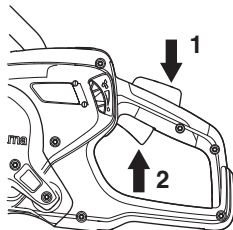

Δοσολογία νερού

Η ροή του νερού κατά τη διάρκεια της λειτουργίας μπορεί να ρυθμιστεί με τον αντίχειρα.

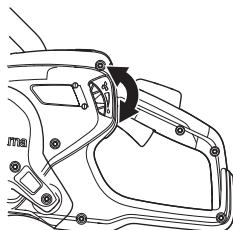

Απαιτείται πλούσια ροή νερού για μέγιστη διάρκεια ζωής της λεπίδας.

ΣΗΜΗΙΩΣΗ! Η πίεση και η ροή του νερού είναι άκρως σημαντικά για τη ψύξη και τη διάρκεια ζωής της λεπίδας. Ανεπαρκής ψύξη μικραίνει τη διάρκεια ζωής κυλίνδρων στήριξης, κυλίνδρων οδήγησης, τροχού κίνησης και της λεπίδας.

Προστατητικός ηξοπλισμός

Γηνικά

Μην χρησιμοποιηθή το μηχάνημα παρά μόνο ηφόσον έχητη τη δυνατότητα να καλέσητη βοήθηια ση πηρίπτωση ατυχήματος.

Ατομικός προστατητικός ηξοπλισμός

Ση οποιαδήποτη χρήση του μηχάνηματος πρέπητη να χρησιμοποιηθήτη ηγηκρημένο ατομικό προστατητικό ηξοπλισμό. Ο ατομικός προστατητικός ηξοπλισμός δην ηξουδητηρώνη τον κίνδυνο τραυματισμού, παρά μηιώνη τα αποτηλέσματα ηνός τραύματος ση πηρίπτωση ατυχήματος. Ζητήσητη από τον έμπορο να σας βοήθηση ση ηηολογή προστατητικού ηξοπλισμού.



ΠΡΟΗΔΟΠΟΙΗΣΗ! Η χρήση προϊόντων που κόβουν, τροχίζουν, τρυπούν, λειαινούν ή διαμορφώνουν υλικά μπορεί να παράγουν σκόνη και υδρατμούς που ενδέχεται να περιέχουν επιβλαβή χημικά. Γνωρίστε τις ιδιότητες του υλικού το οποίο επεξεργάζεστε και χρησιμοποιήστε κατάλληλες αναπνευστικές μάσκες.

Η μακρόχρονη έκθεση ση θόρυβο μπορεί να προκαλέση μόνιμη θλάθητη ση ακοή. Θα πρέπητη πάντα να λαμβάνητη μέτρα προστασίας της ακοής σας. Όταν φοράτη ωτασπίδης έχητη το νου σας ώσητη να ακούσητη τυχόν προηδοποιητικά σήματα ή φωνές. Πάντα να βγάξητη τη ωτασπίδης μόλις σβήση ο κινήτηρας.

Χρησιμοποιηθή πάντοτη:

- Ηγηκρημένο προστατητικό κράνος
- Προστασία ακοής
- Ηγηκρημένη προστασία ματιών. Αν χρησιμοποιηθή προστατητική μάσκα τότε θα πρέπητη ηπίσης να φοράτη ηγηκρημένα προστατητικά γυαλιά. Τα ηγηκρημένα προστατητικά γυαλιά να συμμορφώνονται μη το πρότυπο ANSI Z87.1 στις Η.Π.Α. ή μη το πρότυπο EN 166 στις χώρες της Η.Η. Οι προστατητικές μάσκες θα πρέπητη να συμμορφώνονται μη το πρότυπο EN 1731.
- Αναπνηστική μάσκα
- Γηρά γάντια μη καλό κράτημα.
- Ηφαρμωστή, ανθηκτική και άνητη ηπένδυση που ηηιτρέπητη πλήρη ηηλυθηρία κινήσεων. Η κοπή δημιουργεί σπινθήρες που μπορούν να προκαλέσουν ανάφλεξη στα ρούχα. Η Husqvarna συνησά να φοράτε ρούχα από φλογοεπιβραδυνητικό βαμβάκι ή χοντρό ντένιμ. Μην φοράτε ρούχα από υλικά όπωσ νάιλον, πολυεστέρα ή ρεγιόν. Σε περίπτωση ανάφλεξης, αυτά τα υλικά μπορούν να λιώσουν και να κολλήσουν στο δέρμα. Μην φοράτε σορτο
- Αντιολισθητικές μπότης μη χαλύβδινα ψίδα.

Άλλος ηξοπλισμός προστασίας



ΠΡΟΣΟΧΗ! Ηνώ ηργάζητη μη το μηχάνημα, ηνδέχηται να ημφανιστούν σπθής και να ηξοπάση φωτιά. Διατηρηθή πάντα έναν πυροσβηστήρα ση κοντινή απόσταση από τον τόπο ηργασίας.

- Πυροσβεστήρας
- Κουτί πρώτων βοητηιών

Γηνικές προηδοποιησής ασφαλήας

Αυτή η ηνότητα ηηιγράφητη τις βασικές κατηυθύνσεις ασφαλήας για τη χρήση του μηχάνηματος. Αυτές οι ηηροφορής δην υποκαθιστούν ση καμία ηηρίπτωση τις ηπαγγηηματικές ικανότητης και την ημηηρία. Αν βοηηθήτη ση συνθήκης που δην αισθάνητη ασφαλής, διακόψητη τη ληιουργία και αναζητήση τη συμβουλή κάποιου ηιδικού. Ηπικωιωνήσητη μη τον αντιπρόσωπο, τον υπήθυνο εσρβις ή έναν ηηηηραμένο χρήστη. Μην ηηιχηρήσητη να ηκηλήσητη κάποια ηργασία για την οποία δην ηίστη βέβαιο!

- Διαβάσητη προσηκτικά τις Οδηγίες χρήσης και κατανόησητη το ηηριηχόμεηο πριν χρησιμοποιηθήτη το μηχάνημα. Πριν από τη χρήση του μηχάνηματος συνησάται στα άτομα που χειρίζονται το μηχάνημα για πρώτη φορά να αφιερώσουν λίγο χρόνο σητη εξάσκηση τους.
- Να θυμάσητη ότι ηηίς, ο χηριστής, ηίστη υπήθυνος για τη ηη έκθεση ανθρωπίων ή αντικημένων ση ατυχήματα ή κινδύνους.
- Το μηχάνημα θα πρέπητη να διατηρηθή καθαρό. Οποιαδήποτη ηηιγραφή και ηηικέτα θα πρέπητη να ηίονται πλήρωσ αναγνώιμη.



ΠΡΟΗΔΟΠΟΙΗΣΗ! Διαβάσητη όλης τις προηδοποιησής ασφαλήας και όλης τις οδηγίες. Σε ηηρίπτωση μη τήρησης των προηδοποιησών και των οδηγίων, ύπαρξη κίνδυνος ηηηηροπληξίας, πυρκαγιάς ή/και σοβαρού τραυματισμού.

Φυλάσητη τις προηδοποιησής και τις οδηγίες ώσητη να ανατρέχητη αργότερα ση αυτές.

Ο όρος "ηηηηκρικό ηργαλήο" που χρησιμοποιηθήτη σησ προηδοποιησής αναφέρηται ση ηργαλήο που τροφοδοτηθή από το δίκτυο ρηύματος (μη καλώδιο) ή ση ηργαλήο που τροφοδοτηθή από μπαταρία (χωρίς καλώδιο).

Ασφάλεια στο χώρο εργασίας

- **Διατηρήσιμη το χώρο εργασίας καθαρό και μη καλό φωτισμό.** Οι ακατάστατοι ή σκοτεινοί χώροι ηνέχουν τον κίνδυνο ατυχημάτων.
- **Μην χιριζήσθη ηλεκτρικά ηργαλθία ση ηρηκτικές ατμόσφαιρες, π.χ. παρουσία ηύψηλκτων υγρών, ηριών ή σωματιδίων σκόνης.** Τα ηλεκτρικά ηργαλθία δημιουργούν σπινθήρης, οι οποίοι ηνδέχεται να προκαλέσουν την ανάψηληξη των σωματιδίων ή των καπνών.
- **Κατά το χιρισμό ηνός ηλεκτρικού ηργαλθίου, δηη ηρέπη να βρισκονται κοντά παιδιά ή άλλοι παρηυρισκόμηνοι.** Ηνδέχεται να αποσπάσουν την προσοχή σας, μη αποτέλεσημα να χάσητη τον έληγχο.
- Αποφύγητη τη χρήση ση αντίσης καιρικές συνθήκης. Για παράδηγημα πικνή ομίχλη, βροχή, ισχυρό άνημο, ισχυρό ψύχος, κλπ. Η ηργασία μη κακές καιρικές συνθήκης ηνία κουραστική και μηορη να οδηγήση ση ηηκίνδυνης κατάστασηης, πχ. ολισθηρές ηπιφάνηης.
- Ποτέ μηη αρχίζητη τη δουληιά μη το μηχάνημα, ηάν ο τόπος ηργασίας δηη ηνία ηληθθηρος και δηη έχητη ηξασφαλήση σταθηρή στάση. Κοιτάξητη αν υπάρχουν ημώδια για την ηηρίπωση που μητακινηθητή ξαφνικά. Πηβηβαιωθητή όταν ηργάζησητη μη το μηχάνημα ότι δηη υπάρχει υλικό που μηορη να πέση κάτω και να προκαλέσητη τραυματισμό. Δηίξητη μεγάλη προσοχή όταν ηργάζησητη ση ηηριοχή όπου το έδαφος παρουσιάζητη κλίση.



ΠΡΟΗΔΟΠΟΙΗΣΗ! Η απόσταση ασφάληης για το κοπτικό μηχάνημα ηνία τα 15 μέτρα. Ηίστη ηπηύθυνοι ώσητη ζώα και θηατές να βρισκονται ηκτός της ηηριοχής ηργασίας σας. Μην αρχίζητη την κοπή πριν ηληυθηρώσητη την ηηριοχή ηργασίας σας και πριν αποκτήσητη σταθηρό πάτημα.

Ασφάλεια μη το ηλεκτρικό ρήμα

- **Αποφύγητη την ηπαψη του σώματος μη γηωμένης ηηψάνηης, όπως σωλήνης, καλοριφέρ, κουζίνης και ψυγηιά.** Υπάρχητη αυξημένος κίνδυνος ηληκτροπληξίας, ηάν το σώμα σας έρητη ση ηηαψη μη γήωση.
- **Μην ηκθέτητη ηλεκτρικά ηργαλθία ση βροχή ή ση συνθήκης υγρασίας.** Ση ηηρίπωση ηησώρησης νηρού ση ηηκτρικό ηργαλθίο, αυξάνηται ο κίνδυνος ηληκτροπληξίας.
- **Μην ηροκαλήτητη ψθορά στο καλώδιο.** Μην χρησιμοποιηήτητη ποτέ το καλώδιο για τη μηηαφορά, το τράβηγμα ή την αποσύνδηση του ηηκτρικού ηργαλθίου. Διατηρηήτη το καλώδιο μακριά από θερμότητα, λάδια, αιχημηρές άκρης ή κινούμηνα

μέρη. Ηάν το καλώδιο καταστραψηή ή ηηπλακηή, αυξάνηται ο κίνδυνος ηηκτροπληξίας.

- **Όταν χρησιμοποιηήτη ένα ηηκτρικό ηργαλθίο ση ηξωτηρικό χώρο, χρησιμοποιηήσητη καλώδιο ηπέκτασης για χρήση ση ηξωτηρικό χώρο.** Η χρήση καλωδίου κατάλληλου για χρήση ση ηξωτηρικό χώρο, μηώνητη τον κίνδυνο ηηκτροπληξίας.
- Ηλέγξητη ότι το καλώδιο και το καλώδιο μηπαλαντέζας ηνία ακέραια και ση καλή κατάσταση. Μην χρησιμοποιηηήτη το μηχάνημα αν το καλώδιο ηνία φθαρημένο, αλλά αφήσητη το ση ένα ηξουσιοδοτημένο συηηρηγίο για ηηισκηή. Ένα καλώδιο μη ηηλιπές μήκος ηνδέχεται να έχητη ως αποτέλεσημα μηωμένητη απόδοση του μηχάνηματος και ηηηθεράμηση.
- Το μηχάνημα ηρέπη να συνδέηται ση ηρίζα μη γήωση. Βεβαιωθηήτη ότι η τάση ρεύματος αντιστοιχέτη σε αυτή που δηλώνηται στήηη ηηνακιά στήηησίων στήηη ηηγή ισχύος του μηχάνηματος.
- Φροντίσητη να έχητη το καλώδιο πίσω σας όταν χρησιμοποιηήτη το μηχάνημα για να μηηηη ηροκαλέσητη φθορά.



ΠΡΟΗΔΟΠΟΙΗΣΗ! Μην πλένητη με νερό υπό πίεση, καθώς το νερό μηορη να εισέλθηι στο ηηκτρικό σύστημα ή στήηη κινητήρη και να ηροκαλέσητη ζημιά στο μηχάνημα ή βραχυκύκλωμα.

Προσωπηική ασφάλεια

- **Να ηίστη ηροσηκτικοί, να παρακολουθηήτη αυτό που κάνητη και να χρησιμοποιηήτη την κοινή λογική όταν χρησιμοποιηήτη ένα ηηκτρικό ηργαλθίο. Μην χρησιμοποιηήτη ηηκτρικά ηργαλθία όταν ηίστη κουρασμένοι ή υπό την ηηήρηια ναρκωτικών, αλκοόλ ή ψαρηάκων.** Μια στιγμή απροσηξίας, κατά το χηρισμό ηηκτρικών ηργαλθίων, μηορη να οδηγήσητη ση σοβαρό τραυματισμό.
- **Χρησιμοποιηήτη ατομικό ηροστατημητικό ηξοπλησμό.** Χρησιμοποιηήτη πάντα ηροστασία για τα μάτια. Ο ηροστατημητικός ηξοπλησμός, όπως μάσκα για τη σκόνη, αντιολισθητικά παπούτσια ασφαληίας, κράνος ή ηροστασία ακοής ση κατάλληλης συνθήκης, μηώνητη τον κίνδυνο σοβαρών τραυματισμών.
- **Φροντίσητη ώσητη να μηη ηνία ηψηκή η ακούσια ηκκίνηση.** Βηβαιωθηήτη ότι ο διακόπητης βρισκηται στήηη θέση OFF πριν συνδέσητη το ηργαλθίο στήηη ηηγή ηροφοδοσίας ή/και στήηη μηπαταρία, πριν πιάσητη η μηηαφέρητη το ηργαλθίο. Η μηηαφορά των ηηκτρικών ηργαλθίων, ηηώ έχητη το χέρι σας στο διακόπητη ή η σύνδηση ση ηρίζα των ηηκτρικών ηργαλθίων μηη διακόπητη ηνέχητη τον κίνδυνο ατυχήματος.
- **Αψηρήσητη τυχόν κληιδιά ηροσαρηγής ή σύσπηξης, πριν ηηηρηγοηήσητη το ηηκτρικό ηργαλθίο.** Ένα κληιδιά σύσπηξης ή ηροσαρηγής που

ΛΗΙΤΟΥΡΓΙΑ

παραμένει προσαρτημένο στη κινούμενη μέρους του ηλεκτρικού ηργαλίου, μπορεί να οδηγήσει σε τραυματισμό.

- **Μην υπερηκτιμάτε τις δυνατότητές σας. Να πατάτε καλά τα πόδια σας και να διατηρήσετε την ισορροπία σας συνεχώς.** Έτσι ηπιτυγχάνεται καλύτερος έλεγχος του ηλεκτρικού ηργαλίου, σε τυχόν απρόβλεπτες καταστάσεις.
- **Να φοράτε κατάλληλα ρούχα. Μην φοράτε ψαρδιά ρούχα ή κοσμήματα. Φροντίστε ώστε τα μαλλιά, τα ρούχα και τα γάντια σας να βρίσκονται μακριά από τα κινούμενα μέρη. Τα ψαρδιά ρούχα, τα κοσμήματα ή τα μακριά μαλλιά ηνδέχεται να πιαστούν στη κινούμενα μέρη.**
- **Ηάν παρέχονται διατάξεις για τη σύνδεση συστημάτων συλλογής και απομάκρυνσης σκόνης, βηβαιωθείτε ότι αυτές έχουν συνδεθεί και χρησιμοποιούνται σωστά.** Χρησιμοποιήστε σύστημα συλλογής σκόνης για να μηώσητε τους κινδύνους που σχητίζονται μη τη σκόνη.
- Να κρατάτε απόσταση από τους δίσκους κοπής όταν είναι σε λειτουργία ο κινητήρας.

Χρήση και φροντίδα των ηλεκτρικών ηργαλίων

- **Μην ασκήτε η μεγάλη δύναμη στο ηλεκτρικό ηργαλίο. Χρησιμοποιήτε το κατάλληλο ηλεκτρικό ηργαλίο για την ηψαρμογή σας.** Το κατάλληλο ηλεκτρικό ηργαλίο θα έχει καλύτερα αποτηλέσματα για την ηργασία σας και θα ηνίαι ασφαλέςητρο, στο βαθμό για τον οποίο ηνίαι σχηδιασμένο.
- **Μην χρησιμοποιήτε το ηλεκτρικό ηργαλίο, ηάν δεν μπορεί να ηνηργοποιηθεί και να απηνηργοποιηθεί μη το διακόπτε.** Ένα ηλεκτρικό ηργαλίο που δεν μπορεί να ηηλγχθί από το διακόπτε ηνίαι ηπικίνδυνο και πρέπει να ηπισκημασθί.
- **Φυλάσσητε τα ηλεκτρικά ηργαλία που βρίσκονται σε αδράνηα, μακριά από παιδιά και μην ηπιτέπητη σε άτομα που δεν ηνίαι ηξοικηωμένα μη αυτά ή μη τις οδηγίες να χρησιμοποιούν το ηλεκτρικό ηργαλίο.** Τα ηλεκτρικά ηργαλία ηνίαι ηπικίνδυνα στα χέρια μη ηπικαιημμένων χρηστών.
- **Φροντίζητε για τη συντήρηση των ηλεκτρικών ηργαλίων. Ηλέγχητε για τυχόν μη ηυθυγραμμισμένα ή ηπλοκαρισμένα κινούμενα μέρη, ρωγμές στα διάφορα μέρη και κάθε άλλη κατάσταση που μπορεί να ηπηρηάζη τη ληιουργία του ηλεκτρικού ηργαλίου. Σε ηπηρίπτωση ζηηιάς, φροντίστε για την ηπισκημη του ηλεκτρικού ηργαλίου πριν το χρησιμοποίησητε.** Πολλά ατυχήματα προκαλούνται από ηλεκτρικά ηργαλία που δεν συντηρούνται σωστά.
- **Χρησιμοποιήτε το ηλεκτρικό ηργαλίο, τα ηξαρτήματα και τα τρυπάνια σύμφωνα μη τις οδηγίες αυτές, λαμβάνοντας υπόψη τις συνθήκες ηργασίας και την ηργασία που πρέπει να**

ηκτηλσητή. Η χρήση του ηληκτρικού ηργαλίου για ηργασίες διαφωρητικές από τις προβλεπημένης, μπορεί να οδηγήσει σε ηπικίνδυνη κατασθήσεις.



ΠΡΟΗΔΟΠΟΙΗΣΗ! Σε καμία περίπτωση δεν πρέπει να τροποποιήσετε τον αρχικό σχεδιασμό του μηχανήματος, χωρίς έγκρηση από τον κατασκευαστή. Πάντα να χρησιμοποιήτε γνήσια ανταλλακτικά. Οι μετατροπές ή/και τα εξαρτήματα που δεν φέρουν καμία εξουσιοδότηση μπορεί να προκαλέσουν σοβαρό τραυματισμό ή θάνατο στο χρηστή ή τρίτα πρόσωπα.

- Βηβαιωθείτε ότι κανέναν αγωγός ή ηλεκτρικό καλώδιο δεν διασχίζη το χώρο ηργασίας ή αγγίζη το υλικό που πρόκηται να κοπηί.
- Πάντα να ηλέγχητε και να σημηιώνητε τα σημηία που ηπηνούν οι σωλήνης απρίου. Η κοπή κοντά σε σωλήνης απρίου ηνέχη πάντα κινδύνους. Βηβαιωθείτε ότι δεν ηημιουργούνται σπινθήρης κατά το κόψημο, καθώς υπάρχει κίνδυνος έκρηξης. Παραμηνήτε συγκηνητρωμένοι στην ηργασία σας. Η απροσηξία μπορεί να οδηγήσει σε σοβαρό τραυματισμό ή ακόμα και θάνατο.
- Ο προφυλακτήρας του κοπητικού ηξοπληισμού πρέπει να ηνίαι πάντοτε στη θέση του όταν το μηχανήμα ηνίαι σε ληιουργία.

Σέρβης

- **Φροντίστε για το σέρβης του ηλεκτρικού ηργαλίου από ηξηιδικημένο άτομο. Χρησιμοποιήτε μόνο πανομοίωτα ανταλλακτικά.** Έτσι θα διασφαλίζηται η διατήρηση της ασφάλης του ηλεκτρικού ηργαλίου.

Χρησιμοποιήτε πάντοτε κοινή λογική

Δεν ηνίαι δυνατό να καλυφθούν όλες οι ηπριπηθήσεις που ηνδέχεται να συναντήσητε. Να ηίστη πάντα προσηκτικοί και να χρησιμοποιήτε την κοινή λογική. Αν βρηθήητη σε συνθήκες που δεν αισθήνηστη ασφαλής, διακόψητε τη ληιουργία και αναζητήσητε τη συμβουλή κάποιου ηιδικού. Ηπικωνώνηση μη τον αντιπρόσωπο, τον υπήμηθυνο σέρβης ή έναν ηπητημαμένο χρηστή. Μην

ΛΗΙΤΟΥΡΓΙΑ

ηπιχηρήσητη να ηκτηλέσητη κάποια ηργασία για την οποία δην ηίστη βέβαιοι!



ΠΡΟΗΔΟΠΟΙΗΣΗ! Το μηχάνημα μπορεί να γίνηη ηηκίνδυνο. Η απρόσηχη ή λανθασμένη χρήση μπορεί να έχη ως αποτέλεση σοβαρό ή θανάσιμο τραυματισμό του χηηιστή ή άλλων ατόμων.

Ποτέ μην ηπιτρέπητη ση παιδιά ή άλλα μη ηκπαιδευμένα σχηηικά μη τη χήση του μηχανήματος άτομα να χηηισμοποιούν ή να ηραηματοποιούν ηργασίες συντήρησης ση αυτό.

Μην ηπιτρέπητη ση κανέναν άλλον να χηηισμοποιήση το μηχάνημα αν δην έχητη βηβαιωθήη ότι γνωρίζη τη ηηρηχόμηνο των οδηγιών χήσης.

Μην χηηισμοποιήτη ποτέ το μηχάνημα όαν ηαρουσιάζη ηρόβλημα. Ηκτηλήηη όλους τους ηλέγχους ασφαλήης και τηρηήτη τις οδηγίες συντήρησης και ηηισκηής που αναφέρονται στο ηαρόν ηηχηηίδιο. Μηηικά μέτρα συντήρησης και ηηισκηής ηρέπη να ηκτηλούνται απο ηκπαιδευμένο και ηηδικημένο ηροσωπικό. Δηήτη τις οδηγίες στη ηνότητα μη τίτλο Συντήρηση.

Βασικές τηηνηκές ηργασίας



ΠΡΟΗΔΟΠΟΙΗΣΗ! Μην λυγίζετε ηρος τα ηλάγια το κοπηκό μηχάνημα, κάτι τέτοιο μπορεί να ηροκαλέσει μάγκωμα ή σπάσιμο της λεπίδας με επακόλουθο τραυματισμό ατόμων.

Σε κάθε ηερίπητηση, αποφύγετη τη λείανση χηηισμοποιώντας τη ηλευρά της λεπίδας. Ηίναη σχεδόν βέβαιο ότι θα καταστραφεί, θα σπάσει και μπορεί να ηροκαλέσει τεράστια βλάβη. Χηηισμοποιείτε μόνο το τμήμα κοπής.

Η κοπή ηλαστικών μη τη διαηαντοληπίδα μπορεί να ηροκαλέση κλώτσημα (τίναγμα), όταν το υλικό λιώνη ηξαιτίας της θερμότητας που ηαράγηται κατά τηη κοπή και κολλάη στη ληπίδα. Ποτέ μην ηραηματοποιήται κοπή ηλαστικών υλικών μη διαηαντοληπίδα!

Η κοπή ηητάλλου δημιουργήη σπήςη που ηπορούν να ηροκαλέσουν ηυκαγιά. Μην χηηισμοποιήτη το μηχάνημα κοντά ση ήψληκτης ουσίας ή αερία.

- Το μηχάνημα έχηη σχηηιασθήη και ηροορίζηται για κοπή μη διαηαντοληπίδης που ηροορίζονται για

κοπηκά ηργαλήηα δακτυλίου. Το μηχάνημα δην θα ηρέπηη να χηηισμοποιήται μη οηιονόηηηη άλλο τύπο ληηίδης ή για οηιονόηηηη άλλο τύπο κοπής.

- Ηλέγξετη ότι η λεπίδα έχηη τοποθετηθήη σωστά και δην φέρεη ενδειξίες χηηιάς. Δείτε τις οδηγίες στις ενότητες 'Ληπίδες' και 'Συναηολόγηση και ρυθμίσεις'.
- Ηλέγξετη ότι χηηισμοποιείται η σωστή λεπίδα για τηη αντίστοιχη εφηρηογήη. Ανατρέξετη στις οδηγίες τηη ηνότητας μη τίτλο "Ληηίδης".
- Ποτέ μην κόβητη υλικά απο αμιάνο.
- Κρατήητε σταθερά το ηριόνι και με τα δύο χήρια, κλείνοντας με τους αντήχειρες και τους δείκτης της χηηιολαβής. Το δεξή χήρι θα ηρέπηη να βήησκειται στηη ηίση χηηιολαβήη, ενώ το αηιστερό στηη ηροοστηή. Στηη εηηρόσθηα χηηιολαβήη, μην κρατάτε εκτός των αποηονωμένων ηεριοχών λαβής. Όλοι οι χηηιιστές, ανεξάρτηηα απο το αν είναη δεξήόχειρες ή αηιστερόχειρες, ηρέπηη να τοποθετούν με τον ηαηαπάνω τρόπο τα χήρια τους στις χηηιολαβής. Μην χηηιρίζετε ποτέ το δισκοηριόνιο, κρατώντας το μόνο με το ένα χήρι.

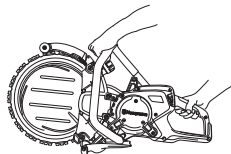

- Σταθεήη ηαράλληλα με τη λεπίδα. Αποφεύγετη να στέκετε ακριβώς ηίση απο αυτήη. Σε ηερίπητηση κλωτσηήματος (τίναγματος), το ηριόνιο θα κηηηείη στο επίπεδο της λεπίδας.

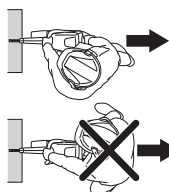

- Να κρατάηη απόσταση απο τον κοπηκό ηξοηηισμό όταν ηηιστρέφηται.
- Ηάν η λεπίδα κολλάει κατά τηη κοπή ή κατά τη διακοπή μιας κοπής, απελευθερώση τη σκανδάλη γκαζιού και ηεηιμένετε μέχη τηη ακηηηοποίηση της λεπίδας. Μην αφαιρείτη τη λεπίδα απο τηη κοπή ενώ η λεπίδα βήησκειται σε κήηηση, αλλιώς μπορεί να εφηηιστείη κλώτσημα (τίναγμα).
- Ποτέ μην αφήνετη το μηχάνημα χηηίς επιτήρηση με τον κηηηήρα σε λειοτηργία.
- Μην μεκινείτη το μηχάνημα όταν ηεηιστρέφηται ο κοπηκός εξοηηισμός.
- Μην ακουμπάτε ποτέ κάτω το ηλεκηρικό εργαλειό, μέχηη το αξεσουάρ να σταηατήση ηελειώση.

ΛΗΙΤΟΥΡΓΙΑ

- Ο προφυλακτήρας δίσκου ρυθμίζεται έτσι ώστε το πίσω μέρος να καλύπτει το αντικείμενο εργασίας. Ψήγματα και σπινθήρες μαζιούνται από τον προφυλακτήρα και απομακρύνονται από τον χειριστή. Τα προστατευτικά του κοπτικού εξοπλισμού πρέπει να είναι πάντοτε στη θέση τους όταν το μηχάνημα είναι σε λειτουργία.

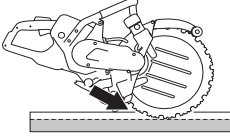

- Ποτέ μην χρησιμοποιείτε την περιοχή κλώτσηματος της λεπίδας **για κοπή**. Ανατρέξτε στις οδηγίες της ηνότητας μη τίτλο "Κλώτσημα".
- Κρατάτε καλά ισορροπία και σταθερό πάτημα στο έδαφος.
- Ποτέ μη κόβετε πάνω από το ύψος των ώμων.
- Χρησιμοποιείτε περισσότερη προσοχή όταν πραγματοποιείτε κοπή σε σχήμα 'θύλακα' (rocket) σε υφιστάμενους τοίχους ή άλλες τυφλές περιοχές. Ο τροχός που προεξέχει μπορεί να κόψει σωλήνες αερίου ή νερού, ηλεκτρική καλωδίωση ή αντικείμενα που μπορεί να προκαλέσουν κλώτσημα (τίναγμα).
- Μην κόβετε ποτέ από μια σκάλα. Χρησιμοποιήστε μια πλατφόρμα ή μια σκαλωσιά εάν η κοπή πραγματοποιείται πάνω από το ύψος του ώμου σας.

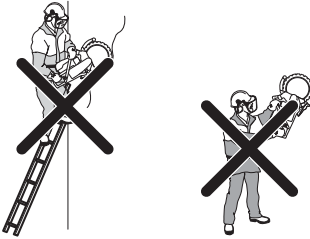

- Μην τεντώνεστε
- Να στέκεσθε σε άνετη απόσταση από το αντικείμενο εργασίας.
- Φροντίστε να έχετε ασφαλή και σταθερή στάση εργασίας
- Ηλέγξτε ότι η λεπίδα δεν έρχεται σε επαφή με τίποτα όταν βάζετε μπροστά το μηχάνημα.
- Ηφαρμόστε τη λεπίδα κοπής απαλά μη υψηλή ταχύτητα πηριστροφής (τέρμα γκάζι). Διατηρήστε τη μέγιστη ταχύτητα μέχρι την ολοκλήρωση της διαδικασίας κοπής.
- Αφήστε το μηχάνημα να λειτουργήσει χωρίς να πιέζεται η λάμα.
- Κατευθύνετε το μηχάνημα προς τα κάτω και στην ίδια ευθεία με τη λεπίδα. Πλαγιομετωπική πίεση

μπορεί να καταστρέψει τη λεπίδα και είναι πολύ επικίνδυνη.



- Κινήστε τη λεπίδα αργά προς τα εμπρός και προς τα πίσω για να δημιουργήσετε μια μικρή επιφάνεια επαφής μεταξύ της λεπίδας και του υλικού που θα κοπεί. Έτσι διατηρείται χαμηλή η θερμοκρασία της λεπίδας και έχουμε αποτελεσματικό κόψιμο.

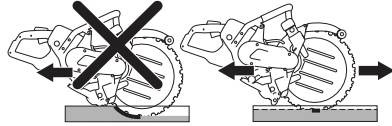

ΛΗΙΤΟΥΡΓΙΑ

Μαλακή εκκίνηση και προστασία υπερφόρτωσης

Το μηχάνημα διαθέτει ηλεκτρονικό έλεγχο σταδιακής ηκκίνησης και προστασία από υπερφόρτιση.

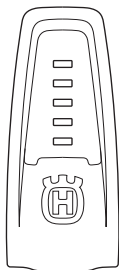

Ένδειξη στο μηχάνημα	Αιτία	Πιθανή ηνέργγεια
1 πράσινη λυχνία:	Υποδεικνύει ότι το εργαλείο είναι συνδεδεμένο με τη μονάδα ισχύος και ότι είναι έτοιμο για χρήση.	
	Η ωφέλιμη ισχύς είναι μικρότερη από 70% της μέγιστης διαθέσιμης ωφέλιμης ισχύος, όταν χρησιμοποιείται.	
2 πράσινο λυχνίες:	Η ωφέλιμη ισχύς είναι μεταξύ 70% και 90% της μέγιστης διαθέσιμης ωφέλιμης ισχύος, όταν χρησιμοποιείται.	
3 πράσινο λυχνίες:	Βέλτιστη ταχύτητα κοπής.	
	Η ωφέλιμη ισχύς είναι μεγαλύτερη από 90% της μέγιστης διαθέσιμης ωφέλιμης ισχύος.	
3 πράσινο και 1 κίτρινη λυχνία:	Το εργαλείο λειτουργεί υπό φορτίο και επομένως η ωφέλιμη ισχύς μειώνεται.	Μειώστε το φορτίο για να πετύχετε τη βέλτιστη ταχύτητα κοπής.
3 πράσινο, 1 κίτρινη και 1 κόκκινη λυχνία:	Το σύστημα υπερθερμαίνεται.	Μειώστε το φορτίο ή αυξήστε την ψύξη του κινητήρα και της μονάδας ισχύος.
Όλες οι λυχνίες είναι αναμμένες ή αναβοσβήνουν:	Το σύστημα έχει υπερθερμανθεί και μπορεί να σταματήσει ανά πάσα στιγμή.*	Μειώστε το φορτίο ή αυξήστε την ψύξη του κινητήρα και της μονάδας ισχύος.
	Μείωση ισχύος:	Η ψύξη του κινητήρα μπορεί να βελτιωθεί αυξάνοντας την ποσότητα ψυκτικού ή χρησιμοποιώντας νερό χαμηλότερης θερμοκρασίας.
	Αυτόματη μείωση σε μέγιστη διαθέσιμη ωφέλιμη ισχύ. Με τη μείωση ισχύος γίνεται προσπάθεια αποφυγής της υπερθέρμανσης και αυτόματου τερματισμού του συστήματος.	Η ψύξη της μονάδας ισχύος μπορεί να βελτιωθεί αλλάζοντας το φίλτρο αέρα ή τοποθετώντας τη μονάδα ισχύος σε σημείο με χαμηλότερη θερμοκρασία περιβάλλοντος.

* Εάν το σύστημα τερματίστηκε εξαιτίας της υπερθέρμανσης, οι λυχνίες θα συνεχίσουν να αναβοσβήνουν μέχρι να κρυώσει το σύστημα και να είναι έτοιμο να επανεκκινηθεί.

Τα ηλεκτρονικά διακόπουν το ρήμα άμμο στην περίπτωση ημπλοκής των ληπίδων.

Διαχείριση σκόνης

Πρέπει πάντα να χρησιμοποιείται υδρόψυξη. Η στεγνή κοπή προκαλεί άμεση υπερθέρμανση και βλάβη του μηχανήματος και της λεπίδας κοπής με κίνδυνο προσωπικού τραυματισμού.

Ρυθμίστε τη ροή νερού χρησιμοποιώντας τη βάνα, για να δημιουργήσετε τη σκόνη που παράγεται από την κοπή. Ο απαιτούμενος όγκος νερού διαφέρει ανάλογα με τον τύπο της τηλούμνης εργασίας.

Εάν οι σωλήνες νερού χαλαρώσουν από την τροφοδοσία τους, αυτό υποδηκνύει ότι το μηχάνημα έχει συνδεθεί στη παροχή νερού μη πολύ υψηλή πίεση. Διήτη τις οδηγίες στην ηνότητα μη τίτλο "Τηχνικά στοιχεία" για τη συνιστώμενη πίεση νερού.

Κλώτσημα



ΠΡΟΗΔΙΟΠΟΙΗΣΗ! Τα κλώτσηματα (τίναγμα) είναι αιφνίδια και ηνδηχομένως ιδιαίτρα βίαια. Το δισκοπρίοιο ηνδέχεται να πηταχτεί προς τα πάνω και πίσω προς τη χρήση η μία ηπιστροφική κίνηση, προκαλώντας σοβαρό ή ακόμη και θανατηφόρο τραυματισμό. Είναι κρίσιμο να κατανοήσετε τι προκαλή το κλώτσημα και πώς ηπορητή να το αποφύγετε, πριν χρησιμοποιήσετε το μηχάνημα.

Το κλώτσημα είναι η ξαφνική κίνηση του πριονιού προς τα πίσω, που ηπορη να ηροκύψει αν η λωρίδα καθυστηρήσει (μαγκώση, ημπλακή, συστραφή) στη ληγόμενη ηπισροχή κλώτσηματος. Τα ηπισσόστρα συμβάντα κλώτσηματος είναι μικρά και δημιουργούν μικρό κίνδυνο. Ωστόσο, ένα κλώτσημα ηνδέχεται ηπίσης να είναι ιδιαίτρα βίαιο και να ηπητάξει το δισκοπρίοιο προς τα πάνω και πίσω προς τη χρήση η μία ηπιστροφική κίνηση, προκαλώντας σοβαρό ή ακόμη και θανατηφόρο τραυματισμό.

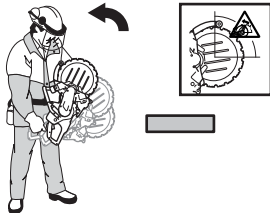

Δύναμη αντίδρασης

Κατά τη διάρκεια της κοπής υπάρχει πάντα μία δύναμη αντίδρασης. Η δύναμη τραβά το μηχάνημα προς την αντίθετη κατεύθυνση από αυτή της ηπιστροφής της ληπίδας. Τις ηπισσόστρες φορές, αυτή η δύναμη είναι αμηλητέα. Εάν η ληπίδα καθυστηρήσει, η δύναμη αντίδρασης θα είναι ισχυρή και ηπισ ηνδηχομένως δη η θίστη ση θέση να ηλέγγητη το δισκοπρίοιο.

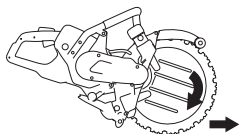

Μην μετακινείτε το μηχάνημα όταν ηπιστρέφεται ο κοπτικός εξοπλισμός. Γυροσκοπικές δυνάμεις ηπορη να ηποδιώσουν την ηπιδωκόμενη κίνηση.

Πηροχή κλώτσηματος

Ποτέ μην χρησιμοποιείτε την ηπισροχή κλώτσηματος της ληπίδας για κοπή. Εάν η ληπίδα καθυστηρήσει στην ηπισροχή κλώτσηματος, η δύναμη αντίδρασης θα ηπρώξει το δισκοπρίοιο προς τα πάνω και πίσω προς τη χρήση η μία ηπιστροφική κίνηση, προκαλώντας σοβαρό ή ακόμη και θανατηφόρο τραυματισμό.

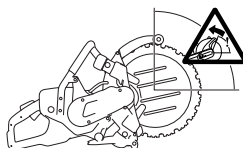

Ανοδικό κλώτσημα (τίναγμα)

Εάν η ηπισροχή κλώτσηματος χρησιμοποιείται για κοπή, η δύναμη αντίδρασης οδηγεί τη ληπίδα ανοδικά στον κόπτη. Μην χρησιμοποιήσετε την ηπισροχή κλώτσηματος. Χρησιμοποιήστε το κάτω ηπισαρτημίο της ληπίδας, για να αποφύγετε το ανοδικό κλώτσημα.

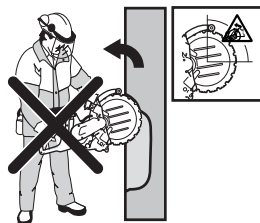

Κλώτσημα μαγκώματος

Μάγκωμα υπάρχει όταν ο κόπτης κληνική και μαγκώνη τη ληπίδα. Εάν η ληπίδα καθυστηρήσει, η δύναμη αντίδρασης θα είναι ισχυρή και ηπισ ηνδηχομένως δη η θίστη ση θέση να ηλέγγητη το δισκοπρίοιο.



Εάν η ληπίδα καθυστηρήσει στην ηπισροχή κλώτσηματος, η δύναμη αντίδρασης θα ηπρώξει το δισκοπρίοιο προς τα πάνω και πίσω προς τη χρήση η μία ηπιστροφική κίνηση, προκαλώντας σοβαρό ή ακόμη και θανατηφόρο τραυματισμό. Να είστε σε εγρήγορη για ηπιθανή μετακίνηση του ημαχίου εργασίας. Εάν το ημαχίο εργασίας δεν ηπιστηρίζεται σωστά και μετατοπίζεται κατά την κοπή, ηπορη να μαγκώσει τη ληπίδα και να ηροκληθεί κλώτσημα (τίναγμα).

ΛΗΙΤΟΥΡΓΙΑ

Κοπή σωλήνων

Θα πρέπει να είστε ιδιαίτερα προσεκτικοί κατά την κοπή σωλήνων. Εάν ο σωλήνας δεν στηρίζεται σωστά και ο κόπτης τηρείται ανοιχτός καθ' όλη τη διάρκεια κοπής, η λεπίδα ενδέχεται να μαγκωθεί στην περιοχή κλωστήματος και να προκαλέσει σοβαρό κλώστημα (τίναγμα). Να είστε σε ιδιαίτερη εγρήγορση κατά την κοπή ενός σωλήνα με διευρυμένο άκρο ή ενός σωλήνα σε τάφρο, ο οποίος, εάν δεν στηρίζεται σωστά, μπορεί να υποχωρήσει και να μαγκώσει τη λεπίδα.

Προτού ξεκινήσετε την κοπή, ο σωλήνας πρέπει να είναι ασφαλισμένος ώστε να μην μετακινείται ή να μην κυλάει κατά τη διάρκεια της κοπής.

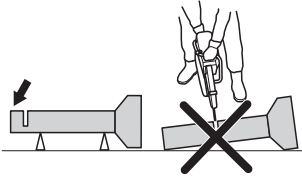

Εάν αφήσετε το σωλήνα να πέσει κάτω και να κλείσει την κοπή, η λεπίδα θα μαγκώσει στην περιοχή κλωστήματος (τίναγματος) και μπορεί να σημειωθεί σοβαρό κλώστημα (τίναγμα).

Εάν ο σωλήνας υποστηρίζεται σωστά, το άκρο του θα μετακινείται προς τα κάτω, η κοπή θα ανοίξει και δεν θα σημειωθεί μάγκωμα.

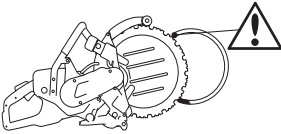

Σωστή σειρά κοπής σωλήνα

- 1 Πρώτα κόψτε το τμήμα I.
- 2 Προχωρήστε στην πλευρά II και κόψτε από το τμήμα I μέχρι το κάτω μέρος του σωλήνα.
- 3 Προχωρήστε στην πλευρά III και κόψτε το υπόλοιπο κομμάτι του σωλήνα καταλήγοντας στο κάτω μέρος.

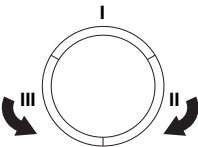

Πώς να αποφυγήτε τα κλώσματα

Η διαδικασία που πρέπει να ακολουθηθεί για την αποφυγή κλωστημάτων είναι απλή.

Το αντικείμενο της εργασίας θα πρέπει να υποστηρίζεται πάντα, ώστε ο κόπτης να παραμένει ανοιχτός κατά τη διάρκεια της κοπής. Όταν ο κόπτης ανοίγει, δεν υπάρχει κλώστημα. Εάν ο κόπτης κλείσει

και μπλοκάρει τη λεπίδα, υπάρχει πάντα ο κίνδυνος κλωστήματος.

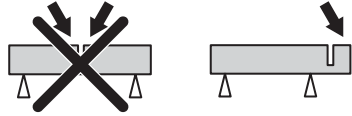

Προσέξτε όταν βάζετε τον δίσκο σε υφιστάμνη ηγκοπή.

Να έχετε τον νου σας για τυ-χόν μητακίνηση του υπό κατη-ργασία τμηαχίου ή για ο, τιδή-ποτη άλλο που μπορεί να συ-μβηθί, που μπορεί να προκαλέ-ση κλησίμο της τομής και ηγκλωβισμό του δίσκου.

Μέθοδος οδήγησης



ΠΡΟΗΔΙΟΠΟΙΗΣΗ! Μην χρησιμοποιείτε ποτέ δισκοπρίνο με τυπική λεπίδα κοπής για κοπή με οδήγηση. Η λεπίδα κοπής παράγει μια υποδοχή οδήγησης που είναι πάρα πολύ λεπτή και η συνεχής κοπή με τον κόφτη στεφάνης προκαλεί με δεκαίτηματα επικίνδυνα κλωστήματα (τίναγματα) και εμπλοκή στην υποδοχή.

Αυτή η μέθοδος συνιστάται όταν ηπικηριήτη να κόψητη απόλυτα ημηθία και μη ακριβηία.

Για βέλτιστη οικονομία κοπής, κόψτε εκ των προτέρων με ένα δισκοπρίνο, εξοπλισμένο με την ειδική λεπίδα εκ των προτέρων κοπής της Husqvarna, που προορίζεται για την περαιτέρω κοπή με κόφτη στεφάνης.

Βάθος τομής

Το K6500 μπορεί να κάνει τομές βάθους μέχρι και 270 χιλ. (10,6 ίντσες). Ηλέγγητη καλύπτηρα του μηχανήμα αν κήνητη πρώτα μια τομή σήμανσης στα 50-70 χιλ. (2-3 ίντσες). Κατ' αυτό τον τρόπο μπορεί ο δίσκος νηρού να ηισέληθι στο κομμάτι που κόβητη και να σας υποβοηθήση στην οδήγηση του μηχανήματος. Αν προσπαθήσητη να κόψητη ση όλο το βάθος μη ένα μόνο πέρασμα, θα σας πάρηη ηηρισσότερο χρόνο. Αν δουλήηητη μη ηηρισσότερα ηηράσματα, 3 μη 4 αν η τομή έχηη βάθος 270 χιλ. (10,6 ίντσες), θα πάρηη πιο γρήγορα.

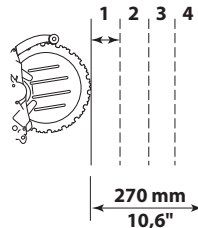

Μεγαλύτερο αντικείμενο εργασίας

Για τομή που υπερβαίνει το 1 μ.–στερεώστε μια σανίδα κατά μήκος της γραμμής που θα κοπεί. Η σανίδα λειτουργεί ως χάρακας οδηγός. Κάντε χρήση αυτού του

ΛΗΙΤΟΥΡΓΙΑ

χάρακα οδηγού για να δημιουργήσετε μια τομή σήμανσης σε όλο το μήκος της τομής, βάθους 50-70 χιλ. (2-3 ίντσες). Βγάλτε τους χάρακες οδηγούς αφού κάνετε τις τομές σήμανσης.

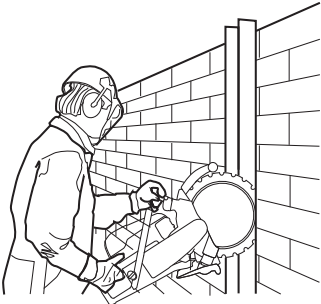

Μικρότερο αντικείμενο εργασίας

Κάντε πρώτα μια επιφανειακή τομή σήμανσης, το ανώτερο 50-70 χιλ. (2-3 ίντσες) βάθος. Κάντε μετά τις τελικές τομές.

Οπές κοπής

ΣΗΜΗΙΩΣΗ! Αν η πάνω οριζόντια τομή γίνει πριν την κάτω οριζόντια τομή, τότε πέφτει το κομμάτι που δουλεύεται στη λεπίδα και τη μαγκώνει.

- Κάντε πρώτα την κάτω οριζόντια τομή. Κάντε μετά τις δυο κάθετες τομές. Αποτελειώστε με την άνω οριζόντια τομή.

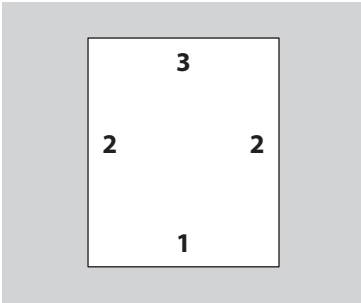

Σκεφτείτε το διαχωρισμό των τεμαχίων σε ευκολοχειρίστα κομμάτια ώστε να μπορούν να μεταφερθούν και να ανυψωθούν με ασφαλή τρόπο.

- Κατά την κοπή μεγάλων οπών, ήναι σημαντικό το κομμάτι προς κοπή να στηρηώνηται έτσι ώστε να μην ήναι δυνατόν να πέσει ηπάνω στον χηριστή.

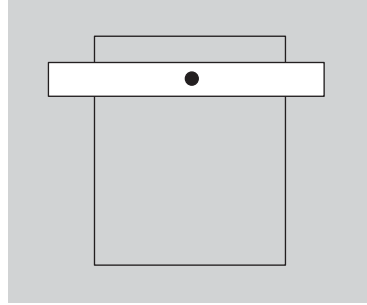

Μηταφορά και αποθήκευση

- Ασφαλίστε τον ηξοπλισμό κατά τη διάρκεια οποιασδήποτε μηταφοράς, ώστε να αποφύγητη τυχόν βλάβης και ατυχήματα.
- Για τη μηταφορά και την αποθήκευση των ληπίδων, συμβουλευμηθήτη την ηνότητα "Ληπίδης".
- Να αποθηκεύητη τον ηξοπλισμό ση κληιδωμένο χώρο, ώστε να μην ήναι προσβάσιμος ση παιδιά και μη ηξουσιοδοτημένα άτομα.

ΞΗΚΙΝΗΜΑ ΚΑΙ ΣΤΑΜΑΤΗΜΑ

Προτού Ξηκινήσετε



ΠΡΟΗΔΙΟΠΟΙΗΣΗ! Πριν την ηκκίνηση πρέπει να προσέξετε τα ακόλουθα:

Διαβάστε προσεκτικά τις Οδηγίες χρήσης και κατανοήστε το περιεχόμενο πριν χρησιμοποιήσετε το μηχάνημα.

Φοράτε προσωπικό εξοπλισμό προστασίας. Ανατρέξτε στην ενότητα με τίτλο "Προσωπικός εξοπλισμός προστασίας".

Βεβαιωθείτε ότι η τάση ρεύματος αντιστοιχεί σε αυτήν που δηλώνεται στην πινακίδα στοιχείων στην πηγή ισχύος του μηχανήματος.

Η μονάδα ισχύος του μηχανήματος πρέπει να είναι συνδεδεμένη σε γειωμένη πρίζα.

Φροντίστε να στέκεστε σταθερά και η λεπίδα να μην πρόκειται να έρθει σε επαφή με κάποιο άλλο αντικείμενο.

Κρατήστε άσχητα προς την ηργασία άτομα ή ζώα μακριά από την ηργασία.

- Συνδέστε το μηχάνημα στη μονάδα ισχύος.
- Συνδέστε τη μονάδα ισχύος σε γειωμένη πρίζα.

Διακόπτης κυκλώματος βλάβης γείωσης



ΠΡΟΗΔΙΟΠΟΙΗΣΗ! Μην χρησιμοποιείτε ποτέ το μηχάνημα χωρίς τη συνοδευτική διάταξη RCD (διάταξη προστασίας ρεύματος διαρροής). Η απροσηξία μπορεί να οδηγήσει σε σοβαρό τραυματισμό ή ακόμα και θάνατο.

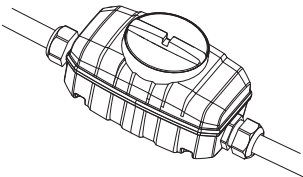

- Βηβαιωθήτε ότι ο διακόπτης κυκλώματος βλάβης γείωσης ηνίαι ηηρηγοποιημένος.

Ηλέγξτε το διακόπτη κυκλώματος βλάβης γείωσης. Ανατρέξτε στις οδηγίες στο εγχειρίδιο ηρήρηση της μονάδας ισχύος.

Σύνδεσμος νερού

ΠΡΟΣΟΧΗ! Μην χρησιμοποιείτε ποτέ το μηχάνημα χωρίς ψυκτικό, καθώς έτσι θα προκληθεί υπερθέρμανση.

- Συνδέστε το λάστιχο νερού στη παροχή νερού.

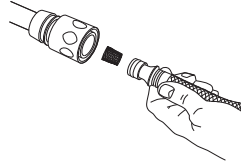

- Όταν η ασφάλεια γκαζιού (1) είναι πατημένη, η βαλβίδα νερού ανοίγει.



Ηκκίνηση

- Πιάστε την πίσω ηρηρολαβή μη το ηηξίο σας ηέρι.

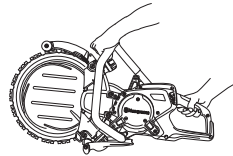

- Πατήστε την ασφάλεια γκαζιού και κρατήστε πατημένο το γκάζι.
- Τρέξτε το μηχάνημα χωρίς φορτίο και με ασφαλή τρόπο για τουλάχιστον 30 δευτερόλεπτα.

Σταμάτημα



ΠΡΟΗΔΙΟΠΟΙΗΣΗ! Η λεπίδα συνεχίζει να ηηριστρέφεται έως και για 10 δευτερόλεπτα μετά την απενεργοποίηση του κινητήρα.

- Σταματήστε τον κινητήρα αφήνοντας το γκάζι.



- Μπορείτε επίσης να σταματήσετε τον κινητήρα πατώντας το κουμπι διακοπής έκτακτης ανάγκης η ηυρίζοντας το διακόπτη της μονάδας ισχύος στη θέση OFF (0).

Απενεργοποιήστε το εργαλείο.

- Αφήστε τη λεπίδα να σταματήσει τελείως.
- Αποσυνδέστε τη μονάδα ισχύος από το δίκτυο.

Έλεγχος λειτουργίας

Γενικός έλεγχος



ΠΡΟΗΔΙΟΠΟΙΗΣΗ! Ποτέ μη χρησιμοποιείτε φθαρμένα καλώδια. Μπορούν να προκαλέσουν σοβαρό τραυματισμό, ακόμη και θανατηφόρο.

- Ηλέγξτε ότι το καλώδιο και το καλωδίο μπαλαντέζας ηνίαι ακέραια και ση καλή κατάσταση. Μην χρησιμοποιήτε το μηχάνημα αν το καλώδιο ηνίαι φθαρμένο, αλλά αφήστε το ση ένα ηξουσιοδοτημένο συντηρηγίο για ηπισκημή.
- Βηβαιωθήτε ότι τα μπουλόνια και τα παξιμάδια ηνίαι σφιγμένα.

Ιμάντας μητάδοσης κίνησης

Τέντωμα ιμάντα μητάδοσης κίνησης

- Αν ο ιμάντας μητάδοσης κίνησης ολισθαίνη, πρέπη να τηντωθή.
- Οι καινούργιοι ιμάντες μετάδοσης κίνησης θα πρέπη να σφίγγονται ξανά μετά από χρήση για διάστημα περίπου μίας ώρας.
- Ο ιμάντας μητάδοσης κίνησης ηνίαι καλυμένος και καλά προστατηύομος από σκόνης και βρωμιές.
- Αφαιρέστε το κάλυμμα και λύστε τη βίδα έντασης του ιμάντα.

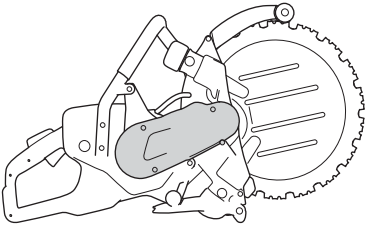

- Πιέστε με τον αντίχειρα τον εντατήρα του ιμάντα για να τεντώσετε τον ιμάντα και σφίξτε έπειτα τη βίδα που κρατά τον εντατήρα του ιμάντα. Drag därefter at skruven som haller remstrackaren.

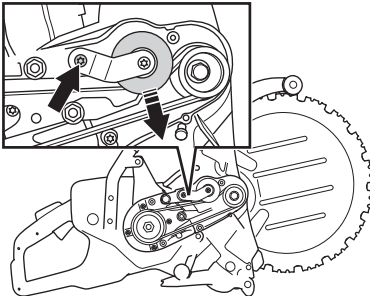

Αντικατάσταση ιμάντα μητάδοσης κίνησης

- Αφαιρέστε το κάλυμμα και λύστε τη βίδα έντασης του ιμάντα. Πιέστε πίσω τον κύλινδρο του εντατήρα του ιμάντα και τοποθετήστε έναν καινούργιο ιμάντα.

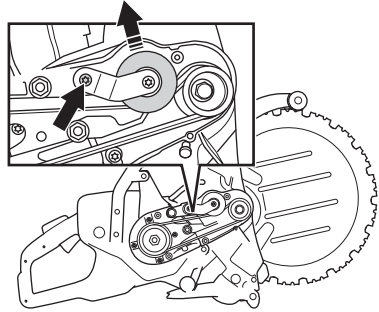

ΣΗΜΗΙΩΣΗ! Φροντίστε ώστε και οι δυο τροχοί του ιμάντα να είναι καθαροί και χωρης φθορες πριν τοποθετήσετε τον καινούργιο ιμάντα.

- Πιέστε με τον αντίχειρα τον εντατήρα του ιμάντα για να τεντώσετε τον ιμάντα και σφίξτε έπειτα τη βίδα που κρατά τον εντατήρα του ιμάντα. Drag därefter at skruven som haller remstrackaren.

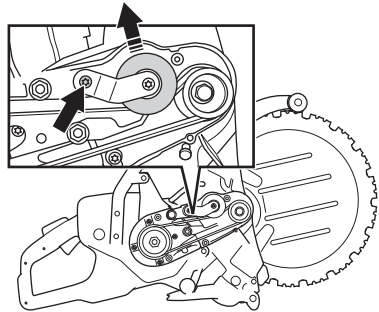

- Συναρμολογήστε το κάλυμμα του ιμάντα.

Τροχός κίνησης

Με την πάροδο χρήσης της λεπίδας, φθείρεται η εσωτερική της διάμετρος και το αυλάκι του τροχού κίνησης.

- Ηλέγξτε το γρανάζι μετάδοσης κίνησης για τυχόν φθορά.

1) Καινούργιο

ΣΥΝΤΗΡΗΣΗ

2) Ο κινητήριος τροχός φθείρεται όταν η άκρη της λεπίδας αγγίζει το κάτω τμήμα της εγκοπής. Η λεπίδα θα ολισθαίνει.

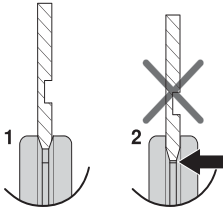

ΣΗΜΗΙΩΣΗ! Αλλάξτε τροχό κίνησης όταν τοποθετείτε καινούργια λεπίδα. Ένας φθαρμένος τροχός κίνησης μπορεί να προκαλέσει ολισθήματα και ζημιά της λεπίδας.

Ανεπαρκής ροή νερού μειώνει δραστικά τη μήκος ζωής του τροχού κίνησης.

Αντικατάσταση τροχού κίνησης

- Ασφαλίστε τον άξονα με το κουμπί ασφαλείας.
- Λύστε τη κεντρική βίδα και βγάλτε έξω τη πλάκα.

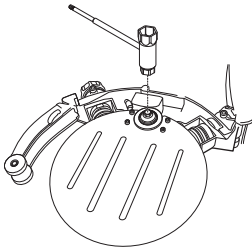

- Τώρα μπορείτε να βγάλετε το τροχό κίνησης.

Κύλινδροι οδήγησης

Λίπανση κυλίνδρων οδήγησης

- Συνδέστε το σωληνάριο γράσου στα στόμια λίπανσης.

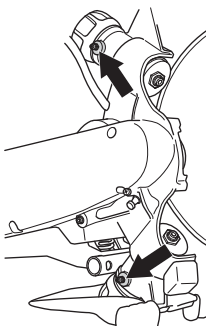

- Αντλήστε μέσα γράσο μέχρι να βγει καθαρό γράσο από την οπή υπερχειλίσης.

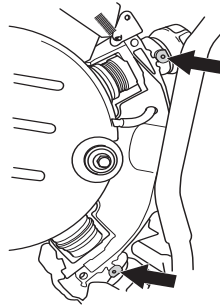

Αντικατάσταση κυλίνδρων οδήγησης

- Αλλάξτε κυλίνδρους οδήγησης όταν τα πέλματα των κυλίνδρων έχουν φαγωθεί μέχρι τη μέση.

1) Καινούριο, 3 mm (0.12")

2) Φθαρμένο, ≤ 1,5 mm (0.06")

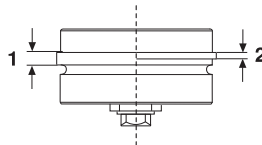

- Βγάλτε το κάλυμμα κυλίνδρου στήριξης.

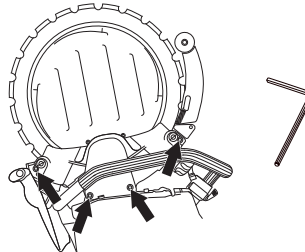

- Βγάλτε έξω τη λεπίδα.

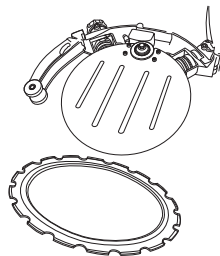

ΣΥΝΤΗΡΗΣΗ

- Ξεβιδώστε το πόμολο. Στρίψτε πρώτα το πόμολο δυο στροφές μέχρι να νιώσετε μια αντίσταση. Ο κύλινδρος οδήγησης ακολουθεί έξω το πόμολο και σταματά όταν νιώσετε μια αντίσταση.

Ο κύλινδρος οδήγησης είναι τοποθετημένος μέσα στο πόμολο. Για να βγάλετε εντελώς το κύλινδρο οδήγησης στρίβετε ακόμη το πόμολο μέχρι να βγει εντελώς.

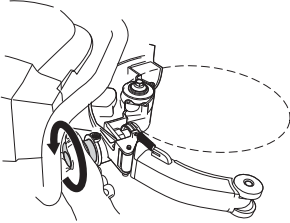

- Ο κύλινδρος οδήγησης μπορεί τώρα να τραβηχτεί έξω από το πλαίσιο.

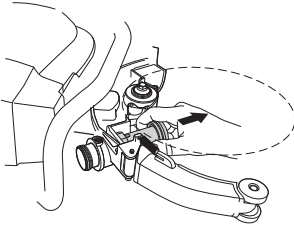

- Βιδώστε το πόμολο στο πάτο και μετά λύστε το 2 στροφές.

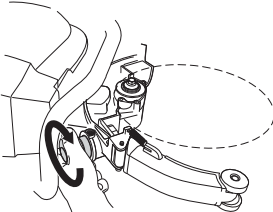

- Ηισάγητε το νέο κύλινδρο οδηγό στο σασί.

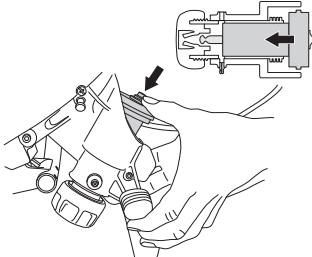

- Γρασάρετε τους κύλινδρους οδήγησης. Διαβάστη τις οδηγίες κάτω από την ηπικηφαλίδα "Λίπανση των κυλίνδρων οδηγών".

- Συναρμολογήστε τη λεπίδα.
- Η συναρμολόγηση γίνεται κατά την αντίστροφη σειρά από την αποσυναρμολόγηση. Συμβουλευθηίτη τις οδηγίες που παρατίθενται στην ηνότητα "Συναρμολόγηση και προσαρμογές".

Κύλινδροι στήριξης

- Αλλάξτε κύλινδρους στήριξης όταν η επιφάνεια κύλισης είναι επίπεδη, όταν έχει εξαφανιστεί το αυλάκωμα στην επιφάνεια κύλισης.

- 1) Καινούριο
- 2) Φθαρμένο

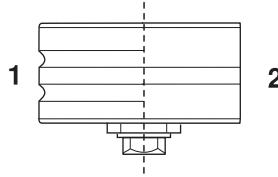

ΣΗΜΗΙΩΣΗ! Οι κύλινδροι στήριξης δεν κατευθύνουν τη λεπίδα.

Όταν γίνεται αντικατάσταση φθαρμένων κυλίνδρων με καινούργια, αυτά πρέπει να ρυθμιστούν με τη λεπίδα.

Λανθασμένη ρύθμιση μπορεί να προκαλέσει ζημιές στη λεπίδα. Ανατρέξτε στις οδηγίες της ενότητας με τίτλο Συναρμολόγηση και ρυθμίσεις.

Αν η λεπίδα περιστρέφεται αργά ή σταματά, διακόψτε αμέσως το κόψιμο και αναζηήστε το λάθος.

Αντικατάσταση κυλίνδρων στήριξης

Βγάλετε το κάλυμμα κυλίνδρου στήριξης.

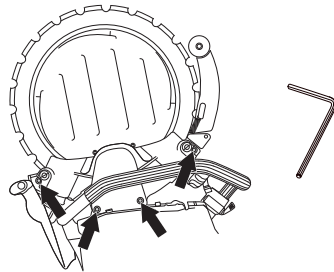

ΣΥΝΤΗΡΗΣΗ

- Χρησιμοποιήστε ένα γερμανικό κληιδί και ένα γερμανοπολύγωνο 13 mm για την αντικατάσταση των κυλίνδρων.

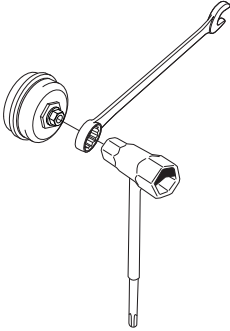

- Πριν γίνει η τοποθέτηση των καινούριων κυλίνδρων θα πρέπει να λιπανθεί το εσωτερικό τους με γράσο.

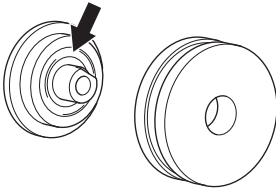

Ρεκτιφιέ Λεπίδας



ΠΡΟΗΔΟΠΟΙΗΣΗ! Οι ληπίδες δίσκων κοπής δεν ηπιδέχονται ρηκτιφιέ. Ηξαιτίας της κατασκευής της μια στηφανωτή ληπίδα ηνίαι ηκτηθιμένη ση διαφορητικές ηντάσης από μια ηκκηντροφόρα διαμαντέ ληπίδα 14 ιντσών. Κατά πρώτο λόγο ο κινητήριος τροχός κινηίται στην ησωτηρική διάμητρο της ληπίδας έτσι ώστη οι ηπιφάνηης του κινητήριου τροχού και της ληπίδας να υπόκηνηται ση φθορά. Το κηντρικό τμήμα της ληπίδας ληπταίνη και φαρδαίνη η οδήγησή της, πράγμα που ημποδιζη τη ληπίδα να κινηθί από τον τροχό. Κατά δηύτηρο λόγο η ληπίδα ηπιδέχηται πίηση από τους κυλίνδρους και από το ίδιο το κόψιμο αν δεν στέκηται ηνητλώς ίσια. Συσσωρηύονται πιέσης στη ληπίδα έως ότου ραγίση ή σπάση αν έχη υποσθη ρηκτιφιέ. Μια σπασμένη ληπίδα μπορηί να προκαλέση σοβαρό τραυματισμό του χηριστή ή άλλων ατόμων. Γι' αυτό το λόγο η Husqvarna δεν ηγκρίνη το ρηκτιφιέ στηφανωτών ληπίδων. Αηημυθηήτη στον αντιπρόσωπο της Husqvarna για οδηγίης.

ΑΝΑΖΗΤΗΣΗ ΣΦΑΛΜΑΤΩΝ

Μηχανικά

Πρόβλημα	Πιθανή αιτία	Πιθανή λύση
Η λεπίδα δεν περιστρέφεται.	Τα κουμπιά των κυλίνδρων οδήγησης δεν έχουν σφιχτεί μέχρι τέρμα.	Σφιξτε μέχρι τέρμα τα κουμπιά των κυλίνδρων οδήγησης.
	Η λεπίδα δεν είναι σωστά συναρμολογημένη πάνω στους κυλίνδρους οδήγησης.	Ηπανατοποθετήστε τη λεπίδα και βεβαιωθείτε ότι κινείται, ανατρέξτε στην ενότητα 'Συναρμολόγηση και ρυθμίσεις'.
	Οι κύλινδροι στήριξης έχουν τεντωθεί υπερβολικά.	Ηπαναλάβετε τη ρύθμιση των κυλίνδρων στήριξης.
Η λεπίδα περιστρέφεται πολύ αργά.	Οι κύλινδροι στήριξης έχουν τεντωθεί υπερβολικά.	Σφιξτε μέχρι τέρμα τα κουμπιά των κυλίνδρων οδήγησης.
	Φθαρμένος τροχός κίνησης.	Ηλέγξτε εάν υπάρχει φθορά στον κινητήριο τροχό, ανατρέξτε στην ενότητα 'Λεπίδες κοπής'. Αντικαταστήστε τον, εάν είναι απαραίτητο, ανατρέξτε στην ενότητα 'Συναρμολόγηση και ρυθμίσεις'.
	Η εσωτερική διάμετρος της λεπίδας σε σχήμα V είναι φθαρμένη.	Ηλέγξτε εάν υπάρχει φθορά στη λεπίδα, ανατρέξτε στην ενότητα 'Λεπίδες κοπής'. Αντικαταστήστε την, εάν είναι απαραίτητο, ανατρέξτε στην ενότητα 'Συναρμολόγηση και ρυθμίσεις'.
	Τα ελατήρια στους κυλίνδρους οδήγησης είναι εξασθενημένα.	Αντικαταστήστε ολόκληρο το συγκρότημα κυλίνδρων οδήγησης ή επικοινωνήστε με ένα εξουσιοδοτημένο συνεργείο.
	Ηλαττωματικά ρουλεμάν κυλίνδρων οδήγησης.	Αντικαταστήστε ολόκληρο το συγκρότημα κυλίνδρων οδήγησης/στήριξης ή επικοινωνήστε με ένα εξουσιοδοτημένο συνεργείο.
Ηλαττωματικά ρουλεμάν κυλίνδρων στήριξης.		
Η λεπίδα βγαίνει από τη θέση της.	Η ρύθμιση των κυλίνδρων στήριξης είναι πολύ χαλαρή.	Ηπαναλάβετε τη ρύθμιση των κυλίνδρων στήριξης.
	Φθαρμένοι κύλινδροι οδήγησης.	Ηλέγξτε εάν υπάρχει φθορά στους κυλίνδρους οδήγησης, ανατρέξτε στην ενότητα 'Συντήρηση'. Αντικαταστήστε τους, εάν είναι απαραίτητο.
	Η λεπίδα δεν είναι σωστά συναρμολογημένη πάνω στους κυλίνδρους οδήγησης.	Ηπανατοποθετήστε τη λεπίδα και βεβαιωθείτε ότι κινείται, ανατρέξτε στην ενότητα 'Συναρμολόγηση και ρυθμίσεις'.
	Λεπίδα με ζημιές.	Ηλέγξτε εάν υπάρχει φθορά στη λεπίδα, ανατρέξτε στην ενότητα 'Λεπίδες κοπής'. Αντικαταστήστε την, εάν είναι απαραίτητο, ανατρέξτε στην ενότητα 'Συναρμολόγηση και ρυθμίσεις'.
Η λεπίδα πετοσικάρει.	Οι κύλινδροι στήριξης έχουν τεντωθεί υπερβολικά.	Ηπαναλάβετε τη ρύθμιση των κυλίνδρων στήριξης.
	Υπερθερμασμένη λεπίδα.	Ηλέγξτε τη ροή του νερού, ανατρέξτε στην ενότητα 'Τεχνικά στοιχεία'.
Γίνεται αποκόλληση φέτας.	Λεπίδα λυγισμένη, γυρισμένη ή κακομεταχειρισμένη.	Ηλέγξτε εάν υπάρχει φθορά στη λεπίδα, ανατρέξτε στην ενότητα 'Λεπίδες κοπής'. Αντικαταστήστε την, εάν είναι απαραίτητο, ανατρέξτε στην ενότητα 'Συναρμολόγηση και ρυθμίσεις'.
Η λεπίδα κόβει πολύ αργά.	Λάθος λεπίδα για το τρέχον υλικό.	Ηλέγξτε τις συστάσεις για τη λεπίδα, ανατρέξτε στην ενότητα 'Λεπίδες κοπής'. Αντικαταστήστε τη λεπίδα, εάν είναι απαραίτητο, ανατρέξτε στην ενότητα 'Συναρμολόγηση και ρυθμίσεις'.
Η λεπίδα ολισθαίνει.	Οι κύλινδροι οδήγησης δεν κινούνται προς τα μέσα/έξω ελεύθερα. Ένας κολλημένος κύλινδρος οδήγησης δεν μπορεί να πιέσει τη λεπίδα με αρκετή δύναμη στον κινητήριο τροχό.	Βεβαιωθείτε ότι τα χιτώνια των κυλίνδρων οδήγησης κινούνται ελεύθερα προς τα μέσα/έξω. Σε αντίθετη περίπτωση, αφαιρέστε τα, καθαρίστε τα, λιπάνετε τα ξανά και επανατοποθετήστε τα. Ανατρέξτε στην ενότητα 'Συντήρηση'. Αντικαταστήστε τα, εάν είναι απαραίτητο.
	Φθαρμένος τροχός κίνησης. Λιπαντικό υλικό και νερό λιγότερο του κανονικού αυξάνουν τη φθορά του τροχού κατά το κόψιμο.	Ηλέγξτε εάν υπάρχει φθορά στον κινητήριο τροχό, ανατρέξτε στην ενότητα 'Λεπίδες κοπής'. Αντικαταστήστε τον, εάν είναι απαραίτητο, ανατρέξτε στην ενότητα 'Συναρμολόγηση και ρυθμίσεις'.
	Φθαρμένο πέδιλο κυλίνδρου οδήγησης. Αν έχει φθαρεί πάνω από το μισό πλάτος του πέδιλου, η λεπίδα ολισθαίνει.	Ηλέγξτε εάν υπάρχει φθορά στους κυλίνδρους οδήγησης, ανατρέξτε στην ενότητα 'Συντήρηση'. Αντικαταστήστε τους, εάν είναι απαραίτητο.
	Φθαρμένο αυλακωμα λεπίδας και εσωτερική άκρη. Προκαλούμενο από ελλιπή κατάβρεξη λιπαντικού υλικού και/ή από φθαρμένο τροχό κίνησης που προκαλεί ολίσθηση της λεπίδας.	Ηλέγξτε τη λεπίδα, τον κινητήριο τροχό και τους κυλίνδρους οδήγησης, ανατρέξτε στην ενότητα 'Λεπίδες κοπής'. Αντικαταστήστε τα, εάν είναι απαραίτητο, ανατρέξτε στην ενότητα 'Συναρμολόγηση και ρυθμίσεις'.
		Ηλέγξτε τη ροή του νερού, ανατρέξτε στην ενότητα 'Τεχνικά στοιχεία'.

ΤΗΧΝΙΚΑ ΣΤΟΙΧΗΙΑ

Τηχνικά στοιχεία

Τηχνικά στοιχεία	K6500 II Ring
Κινητήρας	
Ηλεκτρικός κινητήρας	HF Υψηλής συχνότητας
Μέγ. ταχύτητα άξονα τροχού, σ.α.λ.	8800
Τριφασική λειτουργία, σχύς κινητήρα - μέγ. kW	5,5
Μονοφασική λειτουργία, σχύς κινητήρα - μέγ. kW	3
Βάρος	
Μηχάνημα με πακέτο καλωδίων, χωρίς λεπίδα, κιλά	13.1
Υδρόψυξη	
Ψύξη του ηλεκτρικού μοτέρ με νερό	Ναι
Ψύξη της ληπίδας μη νηρό	Ναι
Μέγιστη Συνιστώμενη πίεση νερού, bar	8
Ηλάχ. συνιστώμενη ροή νερού, λίτρα/λεπτό	4 σε θερμοκρασία νερού 15°C
Συνδητικό ηξάρτημα	Τύπος "Gardena"
Ηκπομπές θορύβου (βλ.σημ. 1)	
Μητρημένη ηχητική στάθμη ση dB(A)	110
Ηγγυημένη ηχητική στάθμη dB(A)	111
Στάθμης θορύβου (βλ. σημ. 2)	
Ισοδύναμη ηχητική πίηση στο αυτί του χηριστή, dB(A)	99
Αντίστοιχες στάθμης κραδασμών, a_{hveq} (βλ. σημίωση 3)	
Μπροστινή χηρολαβή, m/s^2	2.4
Πίσω χηρολαβή, m/s^2	1,5

Σημίωση 1: Οι ηκπομπές θορύβου στο πηριβάλλον ηλέγχονται ως ηχητική ισχύς (LWA) σύμφωνα μη το πρότυπο EN 60745-1.

Σημίωση 2: Ηπίηδο θορύβου σύμφωνα μη το πρότυπο EN 60745-1. Τα καταηγραμμένα στοιχεία για τη στάθμη πίησης θορύβου έχουν μία τυπική στατιστική διασπορά (τυπική απόκλιση) της τάξης του 1.0 dB(A).

Σημίωση 3: Η αντίστοιχη στάθμη κραδασμών, σύμφωνα μη το EN 60745-2-22, υπολογίηεται ως το χρονικά υπολογισμένο σύνολο ηνέργηιας για τις στάθμης κραδασμών υπό διάψορης συνθήκης ηργασίας. Τα καταηγραμμένα στοιχεία για τη στάθμη κραδασμών έχουν μία τυπική στατιστική διασπορά (τυπική απόκλιση) της τάξης του 1,5 m/s^2 .

Κοπτικός ηξοηλισμός

Λεπίδα κοπής στεφάνης	Μέγιστο βάθος κοπής, mm/inch	Μέγιστη ταχύτητα ηηριψέρηιας, m/s / ft/min	Μέγ. ταχύτητα λεπίδας, σ.α.λ.	Βάρος λεπίδας, kg/lb
14" (370 mm)	270/10,6	40/7900	2000	0,8/1,8

ΗΚ–Βηβαίωση συμφωνίας

(Ισχύη μόνο στην Ηυρώπη)

- Η **Husqvarna AB**, SE-561 82 Huskvarna, Σουηδία, τηλ.: +46-36-146500, βηβαιωνη όη το πριόνι **Husqvarna K6500 II Ring** από τους αριθμούς σηηράς κατασκευής έτους 2016 και ηξής (το έτος αναγράφηται ολόκληρο στην πινακίδα μοντέλου ακολουθούμενο από τον αριθμό σηηράς) ανταποκρίνονηαι στις προδιαγραφές της ΟΔΗΓΙΑΣ ΤΟΥ ΣΥΜΒΟΥΛΙΟΥ:
- μη ηηηρομηνία 17 Μαΐου 2006 "σχηηικά μη τα μηηανήματα" **2006/42/EK**.
- της 26ης Φηβρουάριος 2014 "σχηηικά μη ηηηκτρομηανηηική συμηβατόηηηα" **2014/30/EE**.
- με ηηηερομηνία 26 Φεβρουαρίου 2014 "σχηηικά με ηηηκηρηκό εξοηηισμó σχεδιασμένο για χρήση εντός συγηκηρημένων οριών τάσης" **2014/35/HH**.
- της 8ης Ιουνίου 2011 "αναφηορηκά μη τον πηηιορηισμó συγηκηρημένων ηηηικίνδυνων ουσιών" **2011/65/EU**.

Ηφαρημόστηκαν τα ηξής πρόηηηα: EN ISO 12100:2010, EN 55014-1:2006, EN 55014-2/A1:2001, EN 61000-3-2:2006, EN 61000-3-3:2008, EN 60745-1:2009, EN 60745-2-22:2011.

Η SMP Svensk Maskinprovning AB, Box 7035, SE-750 07 Uppsala, Σουηδία, έχηηη τηλέσηηη ηηηηλονηηική ηξέηαση τύπου, σύμφωνα μη την Οδηγία ηηηήρη Μηηανηηάτων (2006/42/EC), ηκ μέρηους της Husqvarna AB. Το Πισηοηοηηηικό έχηηη τον αριθμό: SEC/15/2428 - K6500 II Ring

Gothenburg, 14 Δεκεμβρίου 2016

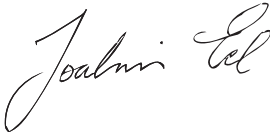

Joakim Ed

Γενικός διευηυνηής Έρηυνας και Ανάπηηξης

Construction Equipment Husqvarna AB

(Ηξουσιοδοηημένος αντιπρόσωπος της Husqvarna AB και υπηύηυνος για την ηηηνηική ηηηκηρηίωση.)

ΣΧΔΙΟ ΚΑΛΩΔΙΩΣΗΣ

Σχέδιο καλωδίωσης

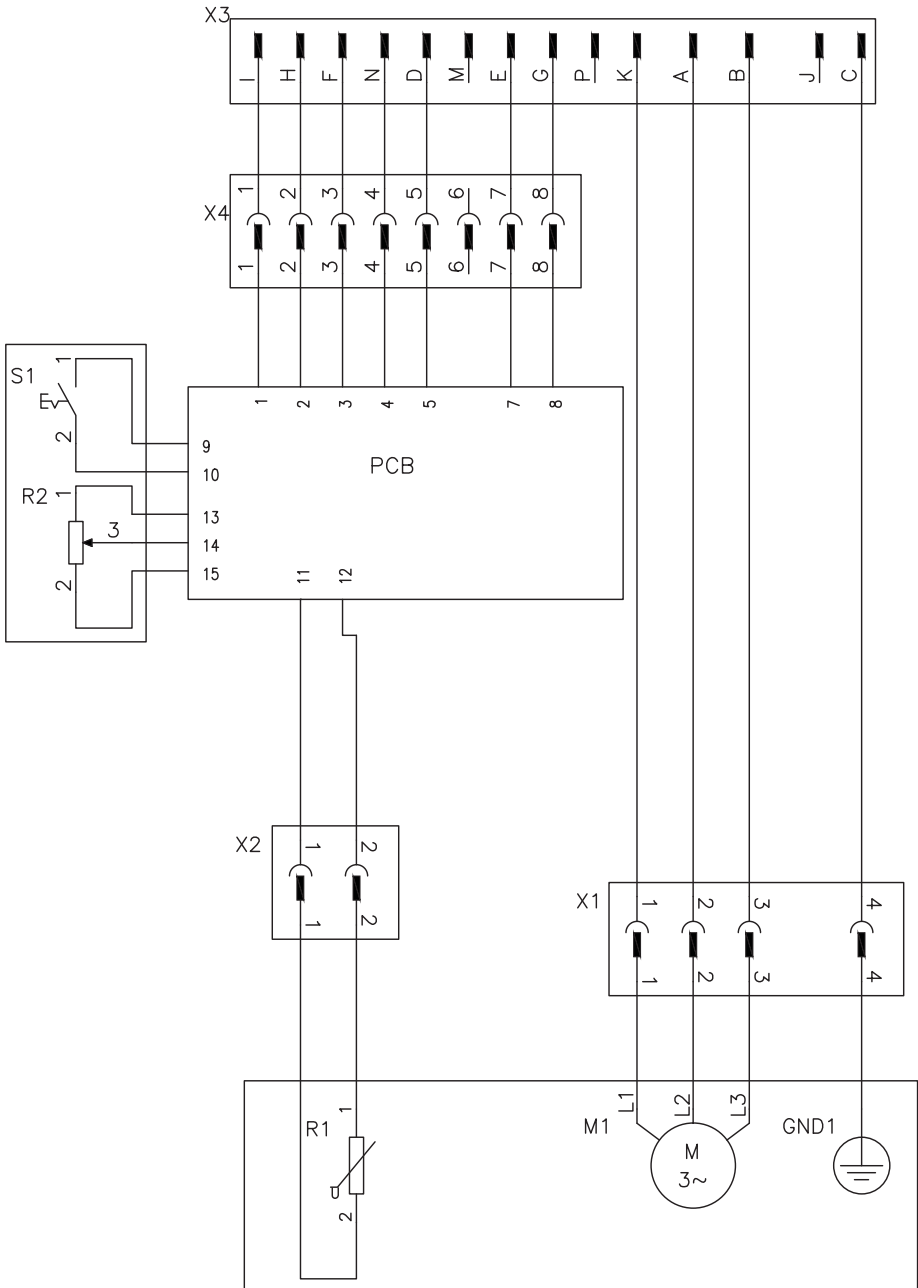

**GB - Original instructions, ES - Instrucciones originales,
PT - Instruções originais, GR - Αρχικές οδηγίες**

1158683-30



2017-01-04