

**Operator's manual Manuel d'utilisation
Bedienungsanweisung Gebruiksaanwijzing
Istruzioni per l'uso**

K 4000 Cut-n-Break

Please read the operator's manual carefully and make sure you understand the instructions before using the machine.

Lire attentivement et bien assimiler le manuel d'utilisation avant d'utiliser la machine.

Lesen Sie die Bedienungsanweisung sorgfältig durch und machen Sie sich mit dem Inhalt vertraut, bevor Sie das Gerät benutzen.

Neem de gebruiksaanwijzing grondig door en gebruik de machine niet voor u alles duidelijk heeft begrepen.

Prima di usare la macchina, leggere per intero le istruzioni per l'uso e accertarsi di averne compreso il contenuto.



GB FR DE NL IT

KEY TO SYMBOLS

Symbols on the machine:

WARNING! The machine can be a dangerous tool if used incorrectly or carelessly, which can cause serious or fatal injury to the operator or others.



Please read the operator's manual carefully and make sure you understand the instructions before using the machine.



Wear personal protective equipment. See instructions under the "Personal protective equipment" heading.



This product is in accordance with applicable EC directives.



WARNING! Dust forms when cutting, which can cause injuries if inhaled. Use an approved breathing mask. Always provide for good ventilation.



WARNING! Sparks from the cutting blade can cause fire in combustible materials such as: petrol (gas), wood, dry grass etc.



Water cooling must always be used.



WARNING! Kickbacks can be sudden, rapid and violent and can cause life threatening injuries. Read and understand the instructions in the manual before using the machine.



WARNING! Ensure the blades are not cracked or damaged in any other way.



WARNING! Do not use circular saw blades



Always cut in the correct direction. See safety instructions!

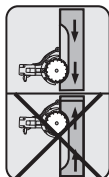

Rating plate

Row 1: Brand, Model (X,Y)

Row 2: Serial No. with manufacturing date (Y, W, X): Year, Week, Sequence No.

Row 3: Product No. (X)

Row 4: Manufacturer

Row 5: A: Max speed of output shaft, B: Cutting blade diameter, C: Blade bolt diameter

Row 6: D: Input voltage, E: Input current, F: Input frequency

Row 7: Country of origin

Environmental marking. Symbols on the product or its packaging indicate that this product cannot be handled as domestic waste. It must instead be submitted to an appropriate recycling station for the recovery of electrical and electronic equipment.



By ensuring that this product is taken care of correctly, you can help to counteract the potential negative impact on the environment and people that can otherwise result through the incorrect waste management of this product.

For more detailed information about recycling this product, contact your municipality, your domestic waste service or the shop from where you purchased the product.

Other symbols/decals on the machine refer to special certification requirements for certain markets.

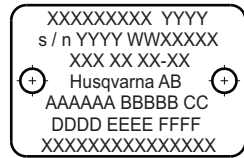

KEY TO SYMBOLS

Explanation of warning levels

The warnings are graded in three levels.

WARNING!



WARNING! Indicates a hazardous situation which, if not avoided, will result in death or serious injury.

CAUTION!



CAUTION! Indicates a hazardous situation which, if not avoided, could result in minor or moderate injury.

NOTICE!

NOTICE! Is used to address practices not related to personal injury.

CONTENTS

Contents

KEY TO SYMBOLS

Symbols on the machine:	2
Explanation of warning levels	3

CONTENTS

Contents	4
----------------	---

PRESENTATION

Dear Customer,	5
----------------------	---

WHAT IS WHAT?

What is what on the power cutter?	6
-----------------------------------------	---

MACHINE'S SAFETY EQUIPMENT

General	7
---------------	---

CUTTING BLADES

General	9
Diamond blades for different materials	9
Water cooling	9
Sharpening diamond blades	9
Transport and storage	9

ASSEMBLY

Assembling	10
------------------	----

OPERATING

Protective equipment	11
General safety warnings	11
Basic working techniques	14

STARTING AND STOPPING

Before starting	17
Starting	17
Stopping	17

MAINTENANCE

General	18
Maintenance schedule	18
Cleaning	19
Functional inspection	19
Replacing the carbon brushes	20
Water tap	21
Disposal, scrapping	21

TECHNICAL DATA

Technical data	22
Cutting equipment	22
Recommended cable dimensions	22
EC Declaration of Conformity	23

Dear Customer,

Thank you for choosing a Husqvarna product!

It is our wish that you will be satisfied with your product and that it will be your companion for a long time. A purchase of one of our products gives you access to professional help with repairs and services. If the retailer who sells your machine is not one of our authorized dealers, ask him for the address of your nearest service workshop.

This operator's manual is a valuable document. Make sure it is always at hand at the work place. By following its content (operating, service, maintenance etc.) the life span and the second-hand value of the machine can be extended. If you will sell this machine, make sure that the buyer will get the operator's manual.

More than 300 years of innovation

Husqvarna AB is a Swedish company based on a tradition that dates back to 1689, when the Swedish King Karl XI ordered the construction of a factory for production of muskets. At that time, the foundation was already laid for the engineering skills behind the development of some of the world's leading products in areas such as hunting weapons, bicycles, motorcycles, domestic appliances, sewing machines and outdoor products.

Husqvarna is the global leader in outdoor power products for forestry, park maintenance and lawn and garden care, as well as cutting equipment and diamond tools for the construction and stone industries.

User responsibility

It is the owner's/employer's responsibility that the operator has sufficient knowledge about how to use the machine safely. Supervisors and operators must have read and understood the Operator's Manual. They must be aware of:

- The machine's safety instructions.
- The machine's range of applications and limitations.
- How the machine is to be used and maintained.

National legislation could regulate the use of this machine. Find out what legislation is applicable in the place where you work before you start using the machine.

The manufacturer's reservation

All information and all data in the Operator's Manual were applicable at the time the Operator's Manual was sent to print.

Husqvarna AB has a policy of continuous product development and therefore reserves the right to modify the design and appearance of products without prior notice.

WHAT IS WHAT?

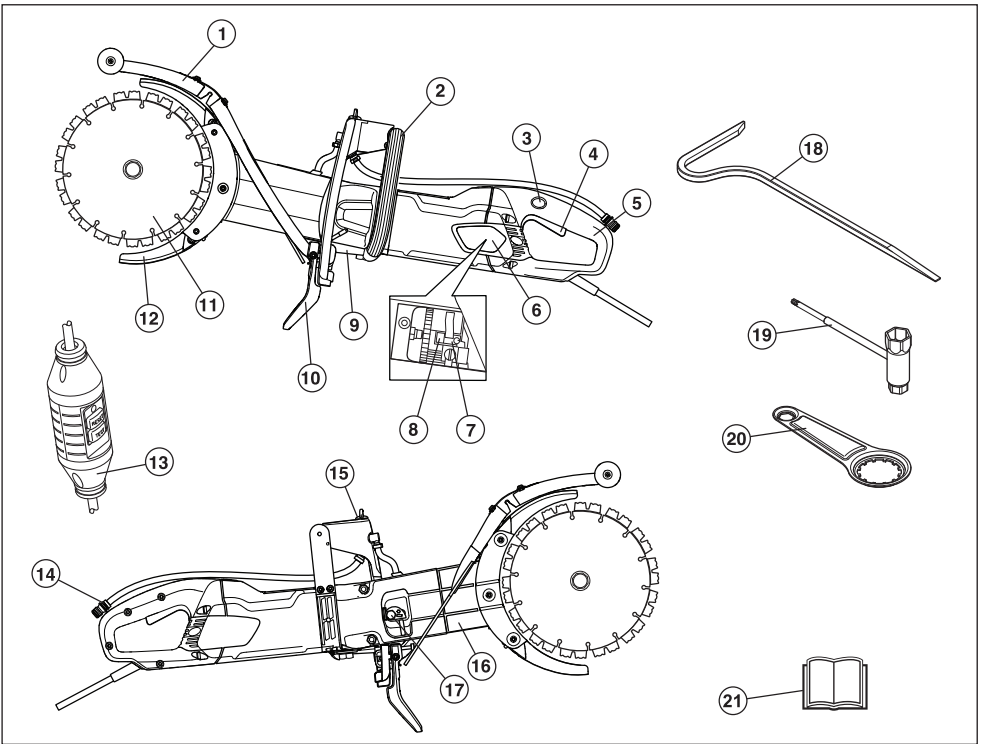

What is what on the power cutter?

- | | | | |
|----|-------------------|----|-------------------------------------------------------|
| 1 | Splash guard | 12 | Blade guards |
| 2 | Front handle | 13 | Residual-current device (not for UK and Ireland 110V) |
| 3 | Power switch lock | 14 | Water connector |
| 4 | Power switch | 15 | Water tap |
| 5 | Rear handle | 16 | Cutting arm |
| 6 | Inspection cover | 17 | Belt tensioner |
| 7 | Carbon brushes | 18 | Breaking tool |
| 8 | Brush retainer | 19 | Combination spanner |
| 9 | Rating plate | 20 | Bearing tool |
| 10 | Spray guard | 21 | Operator's manual |
| 11 | Blades | | |

MACHINE'S SAFETY EQUIPMENT

General

This section describes the machine's safety equipment, its purpose, and how checks and maintenance should be carried out to ensure that it operates correctly. See the "What is what?" section to locate where this equipment is positioned on your machine.



WARNING! Never use a machine that has faulty safety equipment! Carry out the inspection, maintenance and service routines listed in this section.

All servicing and repair work on the machine requires special training. This is especially true of the machine's safety equipment. If your machine fails any of the checks described below you must contact your service agent. When you buy any of our products we guarantee the availability of professional repairs and service. If the retailer who sells your machine is not a servicing dealer, ask him for the address of your nearest service agent.

Power switch

The power switch should be used to start and stop the machine.

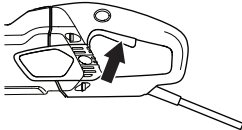

Checking the power switch

- Start the machine, release the power switch and check that the engine and the cutting blade stop.

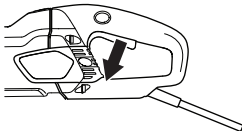

- A defective power switch should be replaced by an authorized service workshop.

Power switch lock

The power switch lock is designed to prevent accidental operation of the switch. When the lock (A) is pressed in the power switch (B) is released.

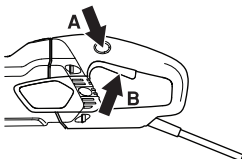

The power switch lock remains depressed as long as the power switch is depressed. When the grip on the handle is released both the power switch and power switch lock are reset. This movement is controlled by two independent return springs. This position results in the machine stopping and the power switch being locked.

Checking the power switch lock

- Make sure the power switch is locked when the power switch lock is in its original position.

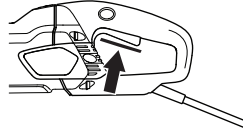

- Press in the power switch lock and make sure it returns to its original position when you release it.

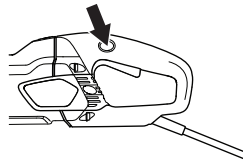

- Check that the power switch and power switch lock move freely and that the return springs work properly.

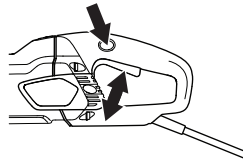

- Switch on the machine, release the switch, and check that the engine and blades stop.

Gradual start and overload protection

The machine is equipped with electronically controlled gradual start and overload protection.

The engine starts to pulsate if the machine is loaded above a specific level. If the load is reduced the engine reverts to its normal state and cutting can resume.

The electronics will cut the current after a set time if the machine continues to be run with a pulsating engine. The higher load the faster the shutdown.

The electronics cut the current immediately if the blade jams.

MACHINE'S SAFETY EQUIPMENT

Blade guards

This guard is fitted above and below the cutting blade and is designed to prevent parts of the blade or cutting fragments from being thrown towards the user.

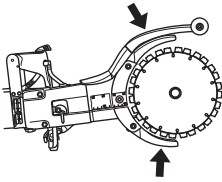

Checking the blade guards



WARNING! Always check that all guards are correctly fitted before starting the machine. Check that the cutting blade is fitted correctly and does not show signs of damage. A damaged cutting blade can cause personal injury. See instructions under the heading Assembly.

- Check that the guard is complete and without any cracks or deformations.
- Never use a defective guard or a guard that has not been fitted correctly.

Spray guard

The spray guard provides protection against ejected debris, thrown water and concrete slurry.

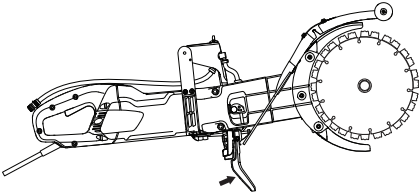

Checking the spray guard

Ensure there are no cracks or holes from slurry blasting in the spray guard. Replace guard if damaged.

Residual-current device

(not for UK and Ireland 110V)

Ground fault circuit interrupters are for protection in case an electrical fault should occur.

The LED indicates that the ground fault circuit interrupter is on and that the machine can be switched on. If the LED is not on, push the RESET button (green).



Check the residual-current device

- Connect the machine to the socket. Push the RESET button (green) and the red LED lights up.



- Start the machine.
- Push the TEST button (blue).



- The ground fault circuit interrupter should trip and the machine switch off instantly. If not, contact your dealer.
- Reset with the RESET button (green).

CUTTING BLADES

General



WARNING! A cutting blade may burst and cause injury to the operator.

A cutting blade should be checked before it is assembled on the saw and frequently during use. Look for cracks, lost segments (diamond blades) or pieces broken off. Do not use a damaged cutting blade.

Test the integrity of each new cutting blade by running it at full throttle for about 1 minute.

Only use original cutting blades designed by Husqvarna for use on this machine.

Husqvarna issues warnings and recommendations for the use and proper care of the cutting blades. Those warnings come with the cutting blades. Read and follow all instructions from Husqvarna.

- This machine is only to be used with Husqvarna's specially developed diamond blades intended for Cut-n-Break. The blades have an integrated belt pulley and are approved for freehand cutting.
- Diamond blades consist of a steel core provided with segments that contain industrial diamonds.
- Always use a sharp diamond blade.
- Ensure the blades are not cracked or damaged in any other way. Replace blades if necessary.

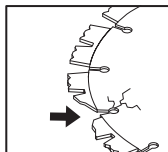

Diamond blades for different materials



WARNING! Never use a cutting blade for any other materials than what it was intended to cut.

Never use a diamond blade to cut plastic material. The heat produced during cutting may melt the plastic and it can stick to the cutting blade and cause a kickback.

Cutting metal generates sparks that may cause fire. Do not use the machine near ignitable substances or gases.

- Diamond blades are ideal for masonry and reinforced concrete. Ask your dealer for help in choosing the right product.
- Diamond blades are available in several hardness classes. A "soft" diamond blade has a relatively short service life and large cutting capacity. It is used for

hard materials such as granite and hard concrete. A "hard" diamond blade has a longer service life and reduced cutting capacity, and should be used for soft materials such as brick and asphalt.

Water cooling



WARNING! Cool diamond blades designed for wet cutting continuously with water to prevent heating, which can deform the diamond blade resulting in damage to the machine and personal injury.

- Water cooling must always be used.
- Using wet cutting blades without water can cause excessive heat build-up, resulting in poor performance, severe blade damage and is a safety hazard.
- Water cools the blade and increases its service life while also reducing the formation of dust.



Sharpening diamond blades

Diamond blades can become dull when the wrong feeding pressure is used or when cutting certain materials such as heavily reinforced concrete. Working with a dull diamond blade causes overheating, which can result in the diamond segments coming loose.

Sharpen the blades by cutting a soft material such as sandstone or brick.

Transport and storage

- Make sure the machine is secured and that the cutting blades are properly protected during the transport and storage of the machine.
- Before use inspect all blades for transport or storage damage.

ASSEMBLY

Assembly



WARNING! Always pull out the plug from the outlet socket before cleaning, maintenance or assembly.

Assembling the blades

- Husqvarna blades are especially manufactured and approved for freehand cutting with the K 3000 Cut-n-Break. The blades have integrated belt pulley halves and are to be changed in pairs.
- Loosen the nuts and clamping bolt which release the bar. This will position the drive belt in a more favourable position with regard to assembling the new blades. **The drive belt is not clamped so easily.**

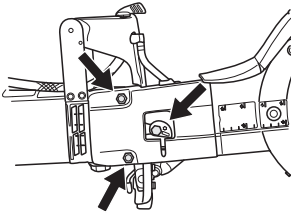

- Dismantle the old blades by loosening the centre nut. Check the drive belt for wear when the blades are dismantled. When changing the drive belt see the instructions under the heading "Replacing the drive belt".

NOTICE! It is very important that the blades rotate when the nut is tightened. This is to ensure that the belt is not clamped between the integrated drive belt halves on the blades when the blades/drive belt are pulled together with the nut. Ideally this is done alternately, i.e. tighten a little, rotate a little and repeat until the blades are secured.

- Position the blades on each side of the cutting arm. Make sure that the holes for both guide pins in the drive belt halves are aligned so that they correspond with the holes in the washer, and the nut too. Now fit the bolt and washer unit with guide pins. Tightening

torque for the bolt holding the blade is: 15 Nm (130 in.lb).

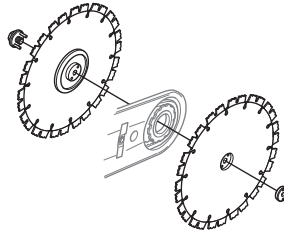

NOTICE! Do not forget to tighten the belt and check the belt adjustment before cutting. See the instructions under the heading "Inspecting and adjusting the drive belt".

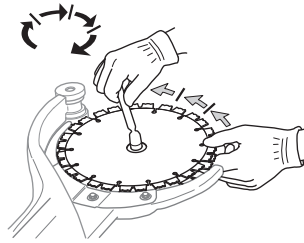

Protection for the blades

- The guards should always be fitted on the machine. Check that the guards are properly secured and work before starting to cut.

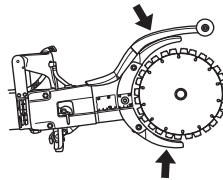

OPERATING

Protective equipment

General

Do not use the machine unless you are able to call for help in the event of an accident.

Personal protective equipment

You must use approved personal protective equipment whenever you use the machine. Personal protective equipment cannot eliminate the risk of injury but it will reduce the degree of injury if an accident does happen. Ask your dealer for help in choosing the right equipment.



WARNING! The use of products such as cutters, grinders, drills, saws that sand or form material can generate dust and vapours which may contain hazardous chemicals. Check the nature of the material you intend to process and use an appropriate breathing mask.

Long-term exposure to noise can result in permanent hearing impairment. Always use approved hearing protection. Listen out for warning signals or shouts when you are wearing hearing protection. Always remove your hearing protection as soon as the motor stops.

Always wear:

- Approved protecting helmet.
- Hearing protection.
- Approved eye protection. If you use a face shield then you must also wear approved protective goggles. Approved protective goggles must comply with standard ANSI Z87.1 in the USA or EN 166 in EU countries. Visors must comply with standard EN 1731.
- Approved respiratory protection.
- Protective gloves.
- Heavy-duty, firm grip gloves.
- Tight-fitting, heavy-duty and comfortable clothing that permits full freedom of movement. Cutting generates sparks that can ignite clothing. Husqvarna recommends that you wear flame-retardant cotton or heavy denim. Do not wear clothing made of material such as nylon, polyester or rayon. If ignited such material can melt and cling to the skin. Do not wear shorts
- Boots with steel toe-caps and non-slip sole.

Other protective equipment



CAUTION! Sparks may appear and start a fire when you work with the machine. Always keep fire fighting equipment handy.

- Fire Extinguisher
- First aid kit

General safety warnings

This section describes basic safety directions for using the machine. This information is never a substitute for professional skills and experience. If you get into a situation where you feel unsafe, stop and seek expert advice. Contact your dealer, service agent or an experienced user. Do not attempt any task that you feel unsure of!

- Please read the operator's manual carefully and make sure you understand the instructions before using the machine. It is recommended that first time operators also obtain practical instruction before using the machine.
- Keep in mind that it is you, the operator that is responsible for not exposing people or their property to accidents or hazards.
- The machine must be kept clean. Signs and stickers must be fully legible.



WARNING! Read all safety warnings and all instructions. Failure to follow the warnings and instructions may result in electric shock, fire and/or serious injury.

Save all warnings and instructions for future reference.

The term "power tool" in the warnings refers to your mains-operated (corded) power tool or battery-operated (cordless) power tool.

Work area safety

- **Keep work area clean and well lit.** Cluttered or dark areas invite accidents.
- **Do not operate power tools in explosive atmospheres, such as in the presence of flammable liquids, gases or dust.** Power tools create sparks which may ignite the dust or fumes.
- **Keep children and bystanders away while operating a power tool.** Distractions can cause you to lose control.
- Do not use the machine in bad weather, such as dense fog, rain, strong wind, intense cold, etc. Working in bad weather is tiring and can lead to dangerous conditions, e.g. slippery surfaces.
- Never start to work with the machine before the working area is clear and you have a firm foothold. Look out for any obstacles with unexpected

OPERATING

movement. Ensure when cutting that no material can become loose and fall, causing injury to the operator. Take great care when working on sloping ground.



WARNING! The safety distance for the power cutter is 15 metres (50 foot). You are responsible to ensure that animals and onlookers are not within the working area. Do not start cutting until the working area is clear and you are standing firmly.



WARNING! The machine (United Kingdom 110V) is not equipped with a ground fault circuit interrupter. The machine must always be used with an isolating transformer for protection in case an electrical fault should occur.

Electrical safety

- **Power tool plugs must match the outlet. Never modify the plug in any way. Do not use any adapter plugs with earthed (grounded) power tools.** Unmodified plugs and matching outlets will reduce the risk of electric shock.
- **Avoid body contact with earthed or grounded surfaces, such as pipes, radiators, ranges and refrigerators.** There is an increased risk of electric shock if your body is earthed or grounded.
- **Do not expose power tools to rain or wet conditions.** Water entering a power tool will increase the risk of electric shock.
- **Do not abuse the cord. Never use the cord for carrying, pulling or unplugging the power tool. Keep cord away from heat, oil, sharp edges or moving parts.** Damaged or entangled cords increase the risk of electric shock.
- **When operating a power tool outdoors, use an extension cord suitable for outdoor use.** Use of a cord suitable for outdoor use reduces the risk of electric shock.
- If operating a power tool in a damp location is unavoidable, use a residual current device (RCD) protected device. Use of an RCD reduces the risk of electric shock.
- Check that the cord and extension cord are intact and in good condition. Never use the machine if the cord is damaged, hand it in to an authorized service workshop for repair. An undersized cable means a risk of reduced machine capacity and overheating.
- The machine should be connected to an earthed outlet socket. Check that the mains voltage corresponds with that stated on the rating plate on the machine.
- Ensure the cord is behind you when you start to use the machine so that the cord will not be damaged.



WARNING! Do not pressure wash the machine, as water can enter the electrical system or the engine and cause damage to the machine or short circuit.

Personal safety

- **Stay alert, watch what you are doing and use common sense when operating a power tool. Do not use a power tool while you are tired or under the influence of drugs, alcohol or medication.** A moment of inattention while operating power tools may result in serious personal injury.
- **Use personal protective equipment. Always wear eye protection.** Protective equipment such as dust mask, non-skid safety shoes, hard hat, or hearing protection used for appropriate conditions will reduce personal injuries.
- **Prevent unintentional starting. Ensure the switch is in the OFF-position before connecting to power source and/or battery pack, picking up or carrying the tool.** Carrying power tools with your finger on the switch or energising power tools that have the switch on invites accidents.
- **Remove any adjusting key or wrench before turning the power tool on.** A wrench or a key left attached to a rotating part of the power tool may result in personal injury.
- **Do not overreach. Keep proper footing and balance at all times.** This enables better control of the power tool in unexpected situations.
- **Dress properly. Do not wear loose clothing or jewellery. Keep your hair, clothing and gloves away from moving parts.** Loose clothes, jewellery or long hair can be caught in moving parts.
- **If devices are provided for the connection of dust extraction and collection facilities, ensure these are connected and properly used.** Use of dust collection can reduce dust-related hazards.
- Remain at a distance from the blades when the engine is running.



WARNING! Overexposure to vibration can lead to circulatory damage or nerve damage in people who have impaired circulation. Contact your doctor if you experience symptoms of overexposure to vibration. These symptoms include numbness, loss of feeling, tingling, pricking, pain, loss of strength, changes in skin colour or condition. These symptoms normally appear in the fingers, hands or wrists.

OPERATING

Power tool use and care

- Please read the operator's manual carefully and make sure you understand the instructions before using the machine.
- The machine is only designed for cutting hard materials, such as concrete, brick, masonry as well as cast iron and cement pipes.



WARNING! A power cutter is a dangerous tool if used carelessly or incorrectly and can cause serious, even fatal injuries. It is extremely important that you read and understand the contents of this Operator's Manual.

- **Do not force the power tool. Use the correct power tool for your application.** The correct power tool will do the job better and safer at the rate for which it was designed.
- **Do not use the power tool if the switch does not turn it on and off.** Any power tool that cannot be controlled with the switch is dangerous and must be repaired.
- **Disconnect the plug from the power source and/or the battery pack from the power tool before making any adjustments, changing accessories, or storing power tools.** Such preventive safety measures reduce the risk of starting the power tool accidentally.
- **Store idle power tools out of the reach of children and do not allow persons unfamiliar with the power tool or these instructions to operate the power tool.** Power tools are dangerous in the hands of untrained users.
- **Maintain power tools. Check for misalignment or binding of moving parts, breakage of parts and any other condition that may affect the power tool's operation. If damaged, have the power tool repaired before use.** Many accidents are caused by poorly maintained power tools.
- **Keep cutting tools sharp and clean.** Properly maintained cutting tools with sharp cutting edges are less likely to bind and are easier to control.
- **Use the power tool, accessories and tool bits etc. in accordance with these instructions, taking into account the working conditions and the work to be performed.** Use of the power tool for operations

different from those intended could result in a hazardous situation.



WARNING! Under no circumstances may the design of the machine be modified without the permission of the manufacturer. Always use original accessories. Non-authorized modifications and/or accessories can result in serious personal injury or the death of the operator or others.

- Make sure that no pipes or electrical cables are routed in the working area or in the material to be cut.
- Always check and mark out where gas pipes are routed. Cutting close to gas pipes always entails danger. Make sure that sparks are not caused when cutting in view of the risk of explosion. Remain concentrated and focused on the task. Carelessness can result in serious personal injury or death.
- Inspect new blades for transport or storage damage.
- The guard for the cutting equipment must always be on when the machine is running.

Service

- **Have your power tool serviced by a qualified repair person using only identical replacement parts.** This will ensure that the safety of the power tool is maintained.

Always use common sense

It is not possible to cover every conceivable situation you can face. Always exercise care and use your common sense. If you get into a situation where you feel unsafe, stop and seek expert advice. Contact your dealer, service agent or an experienced user. Do not attempt any task that you feel unsure of!



WARNING! The machine can be a dangerous tool if used incorrectly or carelessly, which can cause serious or fatal injury to the operator or others.

Never allow children or other persons not trained in the use of the machine to use or service it.

Never allow anyone else to use the machine without first ensuring that they have read and understood the contents of the operator's manual.

Never use a machine that is faulty. Carry out the safety checks, maintenance and service instructions described in this manual. Some maintenance and service measures must be carried out by trained and qualified specialists. See instructions under the Maintenance heading.

OPERATING

Basic working techniques



WARNING! This section describes basic safety directions for using a power cutter. This information is never a substitute for professional skills and experience. If you get into a situation where you feel unsafe, stop and seek expert advice. Contact your dealer, service agent or an experienced power cutter user. Do not attempt any task that you feel unsure of!

Do not pull the power cutter to one side, this can cause the blade to jam or break resulting in injury to people.

Under all circumstances avoid grinding using the side of the blade; it will almost certainly be damaged, break and can cause immense damage. Only use the cutting section.

Cutting plastics with a diamond blade can cause kickback when the material melts due to the heat produced when cutting and sticks to the blade. Never cut plastic materials with a diamond blade!

Cutting metal generates sparks that may cause fire. Do not use the machine near ignitable substances or gases.

Water cooling

Water cooling must always be used. Dry cutting causes immediate overheating and machine and cutting blade failure with a risk of personal injury.



At a low water pressure, for example when the water tank is used, the restrictor can be dismantled to give the correct water flow.

NOTICE! It is important not to use a too high water flow without throttling as the belt can then slip.

Cutting technique

- Support the work piece in such a way that it is possible to predict what will happen, and so that the cut remains open while cutting.



- Always hold the machine in a firm grip with both hands. Hold it so that the thumbs and fingers grip round the handles.

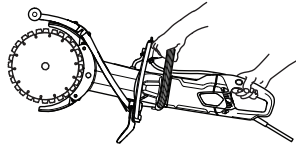

- Check that the blade is not in contact with anything when the machine is started
- Start cutting with the machine running at maximum speed.
- Start cutting smoothly, allowing the machine to work without forcing or pressing in the blade. Always cut at maximum speed.
- Cut in the same direction when cutting into an existing cut. Avoid cutting at an angle to the previous cut, otherwise there is a risk of the blade jamming or that the machine can "climb in the cut" and cause a kickback.

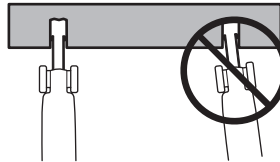

- Always cut from top to bottom (A).
- Remove the cutter and use a crowbar to remove the material that remains between the cut (B).

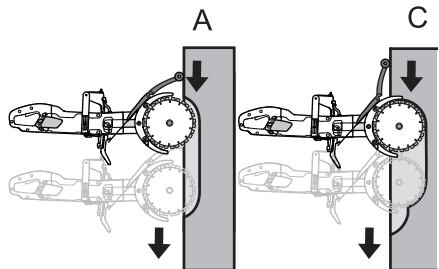

OPERATING

- Follow the same saw cut, but further in the work piece (C), and repeat the work with the crowbar.

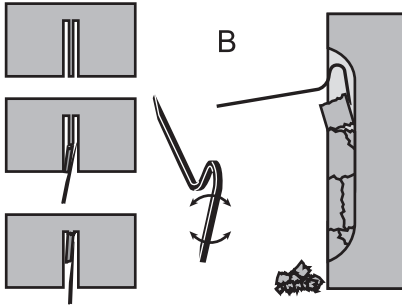

WARNING! When cutting vertically, always cut from the top of the cut and down. Never cut from the bottom of the cut and up. This can cause a kickback and result in personal injury.

- Repeat this working method until the required cutting depth is achieved (D, E).

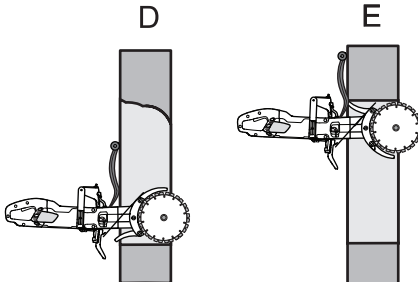

- The blade guards are designed to easily adapt to how deep in the work piece the power cutter is moved.

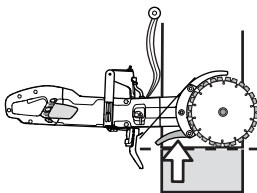

WARNING! Under all circumstances avoid grinding using the side of the blade; it will almost certainly be damaged or break and can cause immense damage. Only use the cutting section.

Do not pull the power cutter to one side, this can cause the blade to jam or break resulting in injury to people.

Smooth cutting

To enable smooth cutting, the splash guard must be adjusted.

- Release the latch.

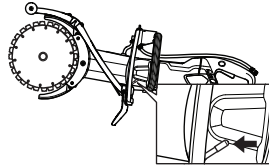

- Slide the splash guard sideways.

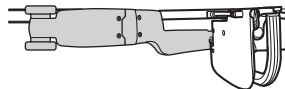
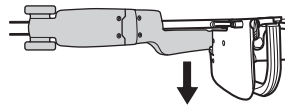

- Lock the latch.

Kickback

Kickback is a sudden, rearward motion of the saw that can occur if the blades are stalled (pinched, jammed, twisted) in the so called kickback zone. Most kickbacks are small and felt as small "jerks" in the front handle. However, kickback can be very powerful. If you are not paying attention or have a poor grip the saw can be thrown all the way back at you.



WARNING! Kickback can be very sudden and violent, throwing the saw back at you. It can cause serious or even fatal injuries. It is vital you understand what causes kickback and how to avoid it using proper cutting technique.

OPERATING

Cause of kickback

Kickback is caused if you are cutting with the kickback zone of the blade for example when cutting "upwards" or towards you.

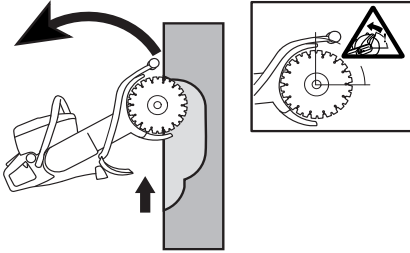

General rules

- Never cut upwards or towards you so that the kickback zone becomes actively cutting.

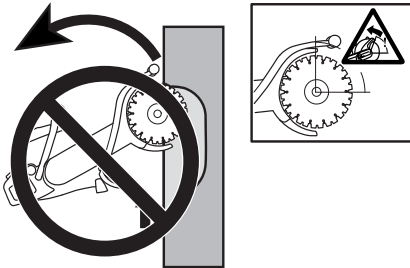

- Always hold the machine in a firm grip with both hands. Hold it so that the thumbs and fingers grip round the handles.

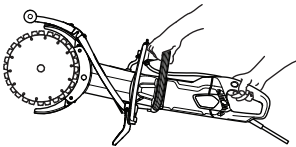

- Keep a good balance and a firm foothold.
- When cutting vertically, always cut from the top of the cut and down.
- Always cut at maximum speed.
- Do not cut with the upper quadrant (kickback zone) of the blade. Avoid twisting or pushing the blades sideways in the cut. This can cause kickback.
- Take care when inserting the blade in an existing cut. Make certain that the cut is wide enough and that the blades are not angled in the cut. This can cause kickback.
- Stand at a comfortable distance from the work piece.
- Never cut above shoulder height.

- Never cut from a ladder. Use a platform or scaffold if the cut is above shoulder height.

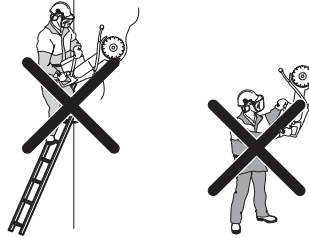

- Be alert to movement of the work piece or anything else that can occur, which could cause the cut to close and pinch the blade.

Pull in

Pull in occurs when the blades' lower sections suddenly stop or when the cut closes. (To avoid, see the instructions under the heading "General rules" and "Pinching/rotation", here below.).

Pinching/rotation

If the cut is pressed together this can lead to jamming. The machine can be pulled down suddenly with a very powerful jerk.

How to avoid pinching

Support the work piece in such a way that the cut remains open during the cutting operation and when the cut is finished.

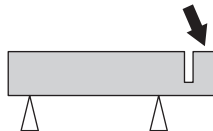

Check the engine speed

Use a revolution counter regularly to check the engine speed at the working temperature, at full throttle and without a load.

STARTING AND STOPPING

Before starting



WARNING! Note the following before starting:

The machine should be connected to an earthed outlet socket.

Check that the mains voltage corresponds with that stated on the rating plate on the machine.

Make sure you have a secure footing and that the cutting blade cannot touch anything.

Keep people and animals well away from the working area.



WARNING! The machine (UK and Ireland 110V) is not equipped with a ground fault circuit interrupter. The machine must always be used with an isolating transformer for protection in case an electrical fault should occur.

Water connector

- Connect the water hose to the water supply (A). The water flow is regulated using the water tap (B).

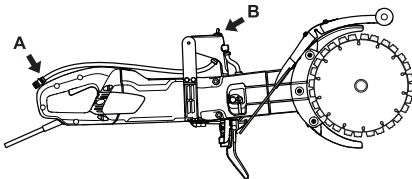

Residual-current device

(not for UK and Ireland 110V)



WARNING! Never use the tool without the ground fault circuit interrupter delivered with the tool. Carelessness can result in serious personal injury or even death.

- Make sure the ground fault circuit interrupter is switched on. The LED indicates that the ground fault circuit interrupter is on and that the machine can be

switched on. If the LED is not on, push the RESET button (green).



- Check the ground fault circuit interrupter. See instructions under the heading Checking, maintaining and servicing the machine's safety equipment.

Starting

- Grip the front handle with the left hand.
- Grip the rear handle with your right hand.

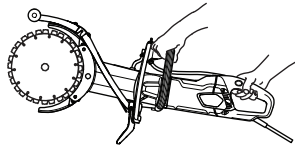

- Press in the power switch lock with your right-hand thumb and press in the power switch.

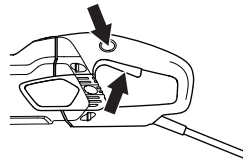

- Run the machine unloaded and in a safe manner for at least 30 seconds.

Stopping

- Stop the motor by releasing the power switch.

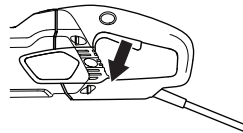

WARNING! Make sure that the cutting blade can rotate freely until it completely stops. Carelessness can cause serious personal injury.

MAINTENANCE

General



WARNING! The user must only carry out the maintenance and service work described in this Operator's Manual. More extensive work must be carried out by an authorized service workshop.

Inspection and/or maintenance should be carried out with the motor switched off and the plug disconnected.

Wear personal protective equipment. See instructions under the "Personal protective equipment" heading.

The life span or the runtime of the machine can be reduced and the risk of accidents can increase if machine maintenance is not carried out correctly and if service and/or repairs are not carried out professionally. If you need further information please contact your nearest service workshop.

Maintenance schedule

In the maintenance schedule you can see which parts of your machine that require maintenance, and with which intervals it should take place. The intervals are calculated based on daily use of the machine, and may differ depending on the rate of usage.

	Daily maintenance	Weekly maintenance/40 hours	Monthly maintenance
Cleaning	Clean the machine.		
	Cooling air intake		
Functional inspection	General inspection	Carbon brushes	Drive wheel
	Water system	Drive belt	
	Power switch*		
	Power switch lock*		
	Blade guard*		
	Cutting blade**		

MAINTENANCE

Cleaning



WARNING! Do not use a high pressure washer when rinsing the inside of the machine.

The machine can withstand taking in damp air and splashes during the cutting process. Clean water does not affect the machine's function.

When cutting materials such as concrete or brick, which can contain salt, you must rinse the machine after the work is finished. The cleaning reduces the risk for accretions building up inside the engine, which can cause leakage current between electric components, which in turn can cause the ground fault circuit interrupter to turn off without intention.

- Clean the machine daily by rinsing it with clean water after the work is finished.
- Place the machine with the rear handle facing upwards. Rinse the air intakes at the rear handle with clean water. The water will run out through the front air outlets.
- Connect the plug and run the engine dry for approx. 30 sec in order to speed up the drying of the engine.

Cooling system

- The machine is equipped with an efficient fan to cool the motor. Cooling air which is drawn in through the grille by the machines rear handle passes over the stator and rotor and out through the front of the motor housing.

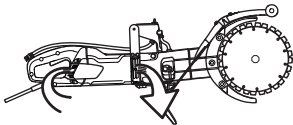

- In order for the machine to always be cooled sufficiently the cooling air openings must be kept clear and clean. Blow down the machine regularly with compressed air.

Functional inspection

General inspection



WARNING! Never use damaged cables. They can cause serious, even fatal, personal injuries.

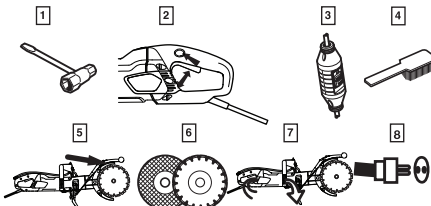

- 1 Check that nuts and screws are tightened.
- 2 Check that the power switch unit works smoothly.
- 3 Check the residual-current device
- 4 Clean the outside of the machine.
- 5 Checking the blade guard

- 6 Check the condition of the cutting blade.
- 7 Check and clean the cooling air openings.
- 8 Check that the cord and extension cord are intact and in good condition. Never use the machine if the cord is damaged, hand it in to an authorized service workshop for repair.

Drive belt

NOTICE! The drive belt is fully enclosed and well-protected from dust, dirt and mechanical damage when cutting.

Tensioning the drive belt

- Check the tension of the drive belt. Stick a screwdriver in the notch.
- A correctly adjusted drive belt should have about 5 mm of movement.

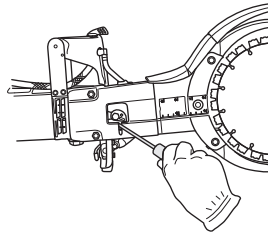

- Tighten the drive belt.
- Loosen the two nuts.
- Loosen the clamping bolt.

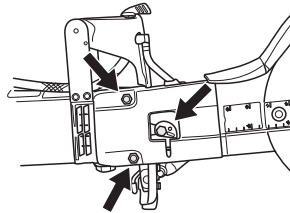

- Turn the eccentric plate anti-clockwise with a screwdriver or a torx driver. This tightens the drive belt by pushing the bar forwards.

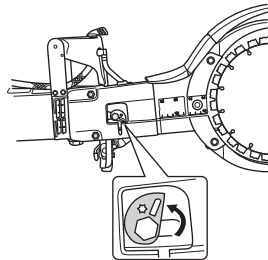

- Tighten the nuts.
- Screw the bolt tight. Hold still the eccentric plate so that it doesn't move along when you tighten the screws.

NOTICE! A new drive belt shall be tightened once after 30-60 minutes operation.

MAINTENANCE

Replacing the drive belt

- Release the belt tension.
- Remove the blades.

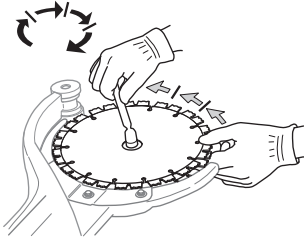

- Remove the belt cover by loosening the nuts, the clamping bolt and the eccentric cam.

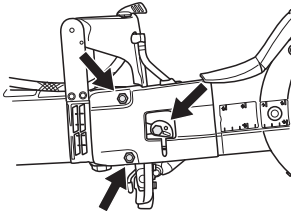

- Loosen water hose.

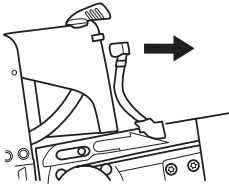

- Loosen the drive gear. Use a spanner as a counterhold. (The combination spanner or bearing tool can be used as a counterhold.)

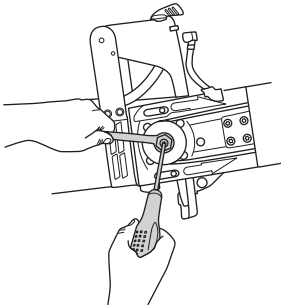

- Remove the cutting arm by pulling it straight out from the machine.

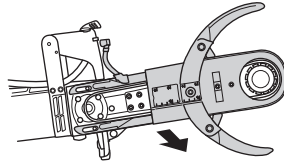

- Loosen the five screws holding the guards on the cutting arm.

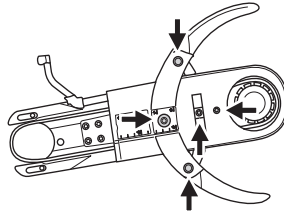

- Remove the old drive belt and put in a new one.
- Refit the guards on the cutting arm.
- Fit the cutting arm on the machine while fastening the drive wheel.
- Replace the water hose.
- Refit the belt cover, the nuts, the clamping bolt and the eccentric cam.
- Refit the blades and tighten the nut. See instructions under Heading "Assembling the blades".
- Tighten the drive belt and the nuts and bolt. See the instructions under the heading "Inspecting and adjusting the drive belt".

IMPORTANT! Do not forget to tighten the belt and check the belt adjustment before cutting. See the instructions under the heading "Inspecting and adjusting the drive belt".

Replacing the carbon brushes

- Check the carbon brushes at least once a month. The carbon brushes should be replaced with new brushes if they are worn, cracked or in any other way deformed.
- All carbon brushes must be replaced when the brushes are replaced.

MAINTENANCE

- Remove the inspection cover by loosening both screws.

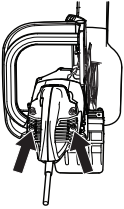

- Unscrew the cable holding the carbon brush. Now lift up the spring and then lift out the carbon brush from the brush retainer.

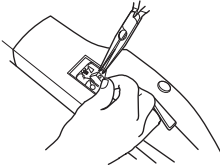

- Clean the brush retainers with a dry brush.
- Carefully blow away the dust.
- Fit the new carbon brushes and, at the same time, check that they slide easily in the brush retainers.
- Fold down the springs and tighten the cable.
- New carbon brushes must be run in for approximately 40 minutes while idling.

Water tap

- Check and clean the restrictor if necessary. Do not use hoses that are distorted, worn or damaged.

Disposal, scrapping

This product should be submitted to an appropriate recycling station in accordance with local requirements.

By ensuring that this product is taken care of correctly, you can help to counteract the potential negative impact on the environment and people that can otherwise result through the incorrect waste management of this product.

For more detailed information about recycling this product, contact your municipality, your domestic waste service or the shop from where you purchased the product.

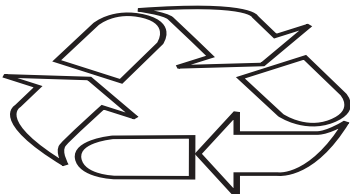

TECHNICAL DATA

Technical data

Technical data	K 4000 Cut-n-Break	
Protection class	I	
Max. blade speed, rpm	230V, 50Hz	4200
	120V, 60Hz	3900
Rated voltage, V		
Europe	230	
United Kingdom	110	
Rated output, W		
Europe	230V, 50Hz	2700/12 A
United Kingdom	110V, 50Hz	2200/20 A
Weight		
Power cutter without cable package (excluding cutting blades), kg / Lbs	8.4 / 18.5	
Power cutter without cable package (including cutting blades), kg / Lbs	8.9 / 19.6	
Water cooling		
Water cooling	Yes	
Water connector	Type "Gardena"	
Recommended water pressure, bar / PSI	0.5-8 / 7.3-116	

Noise emissions (see note 1)	
Sound power level, measured dB(A)	115
Sound levels (see note 2)	
Sound pressure level at the operators ear, dB(A)	104
Equivalent vibration levels, a_{hveq} (see note 3)	
Front handle, m/s^2	3.6
Rear handle, m/s^2	3.8

Note 1: Noise emissions in the environment measured as sound power (L_{WA}) conforming to EN 60745-1. Reported data for noise power level has an uncertainty of 3 dB(A).

Note 2: Noise pressure level according to EN 60745-1. Reported data for noise pressure level has an uncertainty of 3 dB(A).

Note 3: Equivalent vibration level, according to EN 60745-2-22, is calculated as the time-weighted energy total for vibration levels under various working conditions. Reported data for vibration level has a typical statistical dispersion (standard deviation) of 1,5 m/s^2 .

Cutting equipment

Cutting blade, mm/inches	Gear ratio	Max. peripheral speed, m/s	Cutting depth, mm/inches
230 / 9	45 / 79	60	400 / 16

Recommended cable dimensions

Cable area	1,5 mm ²	2,5 mm ²
Input voltage 100-120 V	20 m	40 m
Input voltage 220-240 V	30 m	50 m

TECHNICAL DATA

EC Declaration of Conformity

(Applies to Europe only)

Husqvarna AB, SE-561 82 Huskvarna, Sweden, tel: +46-36-146500, declares under sole responsibility that the portable cut-off machine **Husqvarna K 4000 Cut-n-Break** dating from 2018 serial numbers and onwards (the year is clearly stated on the rating plate, followed by the serial number), complies with the requirements of the COUNCIL'S DIRECTIVE:

- of May 17, 2006 "relating to machinery" **2006/42/EC**.
- of February 26, 2014 "relating to electromagnetic compatibility" **2014/30/EU**.
- of June 8, 2011 on the "restriction of use of certain hazardous substances" **2011/65/EU**.

The following standards have been applied: EN ISO 12100:2010, EN 55014-1:2006+A1:2009+A2:2011, EN 55014-2:1997+A1:2001+A2:2008, EN 61000-3-2:2014, EN 61000-3-3:2013, EN 60745-1:2009, EN 60745-2-22:2011+A11:2013.

Partille, 1 January 2018

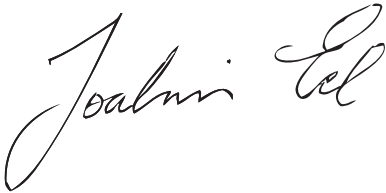

Joakim Ed

Global R & D Director

Construction Equipment Husqvarna AB

(Authorized representative for Husqvarna AB and responsible for technical documentation.)

EXPLICATION DES SYMBOLES

Symboles sur la machine:

AVERTISSEMENT! La machine utilisée de manière imprudente ou inadéquate peut devenir un outil dangereux, pouvant causer des blessures graves voire mortelles à l'utilisateur et aux autres personnes présentes.

Lire attentivement et bien assimiler le manuel d'utilisation avant d'utiliser la machine.

Utiliser les équipements de protection personnelle. Voir au chapitre "Équipement de protection personnelle".

Ce produit est conforme aux directives CE en vigueur.

AVERTISSEMENT! Au cours de la découpe, la poussière générée peut occasionner des blessures si elle est aspirée. Utiliser une protection respiratoire approuvée. Veiller à disposer d'une bonne ventilation.

AVERTISSEMENT! Les étincelles du disque de coupe peuvent provoquer un incendie en cas de contact avec des matières inflammables tels que l'essence, le bois, l'herbe sèche.

Toujours utiliser le refroidissement par eau.

AVERTISSEMENT! Les rebonds peuvent être soudains, rapides et violents et peuvent générer des blessures pouvant être mortelles. Lire et assimiler les instructions du manuel avant d'utiliser la machine.

AVERTISSEMENT! Vérifier que les lames ne comportent ni fissures ni autre dommage.

AVERTISSEMENT! N'utilisez pas de lames de scie circulaire.



Toujours couper dans la direction adéquate. Voir les consignes de sécurité !

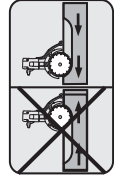

Plaque signalétique

Rangée 1 : Marque, modèle (X, Y)

Rangée 2 : N° de série avec date de fabrication (Y, W, X) : Année, semaine, n° de séquence

Rangée 3 : N° de produit (X)

Rangée 4 : Fabricant

Rangée 5 : A : Vitesse max. de l'arbre de sortie, B : Diamètre de la lame de coupe, C : Diamètre du boulon de lame

Rangée 6 : D : Tension d'entrée, E : Courant d'entrée, F : Fréquence d'entrée

Rangée 7 : Pays d'origine

Marquage environnemental. Ce symbole figurant sur le produit ou sur son emballage indique que ce produit ne peut pas être traité comme déchet ménager. Il doit être collecté et amené à une installation de récupération appropriée de déchets d'équipements électriques et électroniques.



En veillant à ce que ce produit soit correctement éliminé, vous pouvez contribuer à prévenir les conséquences négatives potentielles sur l'environnement et les hommes, qui pourraient sinon être le résultat d'un traitement incorrect des déchets de ce produit.

Pour des informations plus détaillées sur le recyclage de ce produit, contactez votre commune ou le magasin où vous avez acheté le produit.

Les autres symboles/autocollants présents sur la machine concernent des exigences de certification spécifiques à certains marchés.

EXPLICATION DES SYMBOLES

Explication des niveaux d'avertissement

Il existe trois niveaux d'avertissement.

AVERTISSEMENT!



AVERTISSEMENT! Désigne une situation dangereuse qui, si elle n'est pas évitée, peut entraîner des blessures graves, voire mortelles.

REMARQUE !



REMARQUE ! Désigne une situation dangereuse qui, si elle n'est pas évitée, peut entraîner des blessures mineures ou modérées.

REMARQUE !

REMARQUE ! Sert à désigner des pratiques sans risque de blessures corporelles.

Sommaire

EXPLICATION DES SYMBOLES

Symboles sur la machine:	24
Explication des niveaux d'avertissement	25

SOMMAIRE

Sommaire	26
----------------	----

PRÉSENTATION

Cher client,	27
--------------------	----

QUELS SONT LES COMPOSANTS?

Quels sont les composants de la découpeuse? ...	28
-------------------------------------------------	----

ÉQUIPEMENT DE SÉCURITÉ DE LA MACHINE

Généralités	29
-------------------	----

DISQUES DÉCOUPEURS

Généralités	31
Lames diamant pour matériaux divers	31
Refroidissement par eau	31
Affûtage des lames diamant	31
Transport et rangement	31

MONTAGE

Montage	32
---------------	----

COMMANDE

Équipement de protection	33
Consignes générales de sécurité	33
Techniques de travail de base	36

DÉMARRAGE ET ARRÊT

Avant de démarrer la machine	40
Démarrage	40
Arrêt	40

ENTRETIEN

Généralités	41
Schéma d'entretien	41
Nettoyage	42
Contrôle fonctionnel	42
Remplacement des balais de charbon	44
Robinet d'eau	44
Mise au rebut	44

CARACTÉRISTIQUES TECHNIQUES

Caractéristiques techniques	45
Équipement de découpe	45
Dimensions de câble recommandées	45
Déclaration CE de conformité	46

PRÉSENTATION

Cher client,

Nous vous remercions d'avoir choisi un produit Husqvarna !

Nous espérons que cette machine vous donnera toute satisfaction et qu'elle vous accompagnera pendant de longues années. L'achat de l'un des nos produits garantit une assistance professionnelle pour l'entretien et les réparations. Si la machine n'a pas été achetée chez l'un de nos revendeurs autorisés, demandez l'adresse de l'atelier d'entretien le plus proche.

Ce mode d'emploi est précieux. Veillez à ce qu'il soit toujours à portée de main sur le lieu de travail. En suivant les instructions qu'il contient (utilisation, révision, entretien etc.), il est possible d'allonger considérablement la durée de vie de la machine et d'augmenter sa valeur sur le marché de l'occasion. En cas de vente de la machine, ne pas oublier de remettre le manuel d'utilisation au nouveau propriétaire.

Plus de 300 ans d'innovation

Husqvarna AB est une entreprise suédoise qui a vu le jour en 1689 lorsque le roi Karl XI décida de construire un arsenal pour la fabrication des mousquets. À l'époque, les compétences en ingénierie à la base du développement de certains des produits leaders du marché mondial dans des domaines tels que les armes de chasse, les vélos, les motocycles, l'électroménager, les machines à coudre et les produits d'extérieur, étaient déjà solides.

Husqvarna est le premier fournisseur mondial de produits motorisés pour utilisation en extérieur dans la foresterie, l'entretien de parcs, de pelouses et de jardins, ainsi que d'équipements de coupe et d'outils diamant destinés aux industries de la construction et de la pierre.

Responsabilité de l'utilisateur

Il est de la responsabilité du propriétaire/de l'employeur de s'assurer que l'utilisateur possède les connaissances nécessaires pour manipuler la machine en toute sécurité. Les responsables et les utilisateurs doivent avoir lu et compris le Manuel d'utilisation. Ils doivent avoir conscience :

- Des instructions de sécurité de la machine.
- Des diverses applications de la machine et de ses limites.
- De la façon dont la machine doit être utilisée et entretenue.

La législation nationale peut réglementer l'utilisation de cette machine. Recherchez la législation applicable dans le lieu où vous travaillez avant d'utiliser la machine.

Droit de réserve du fabricant

Toutes les informations et toutes les données indiquées dans ce manuel d'utilisation étaient valables à la date à laquelle ce manuel a été porté à l'impression.

Husqvarna AB travaille continuellement au développement de ses produits et se réserve le droit d'en

modifier, entre autres, la conception et l'aspect sans préavis.

QUELS SONT LES COMPOSANTS?

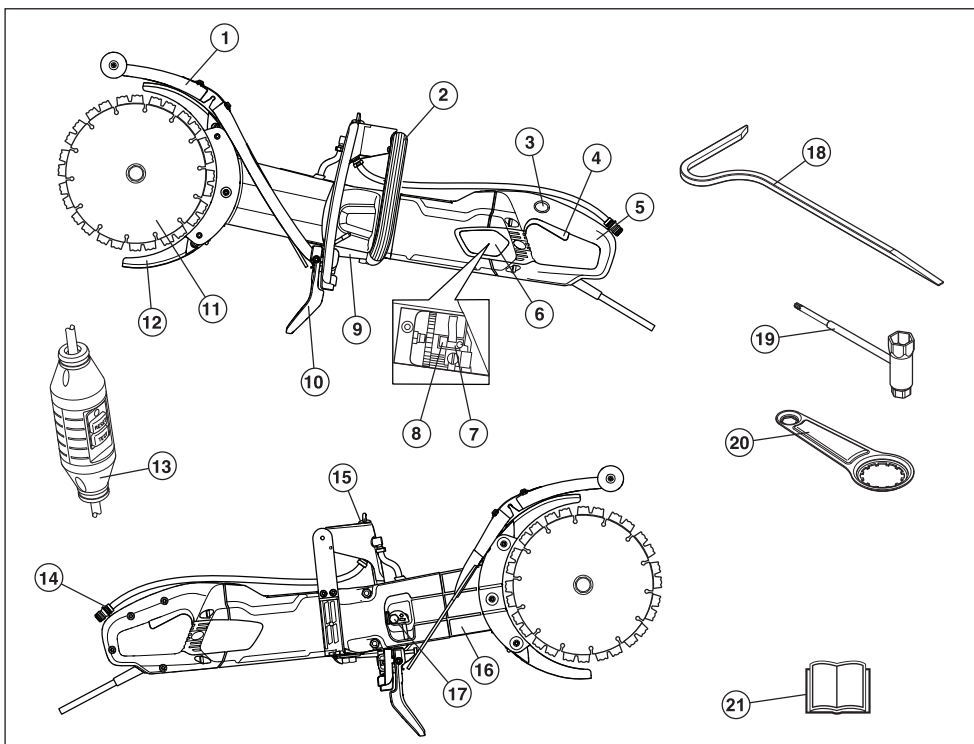

Quels sont les composants de la découpeuse?

- | | |
|----------------------------------|------------------------------------|
| 1 Protection anti-éclaboussures | 12 Protège-lame |
| 2 Poignée avant | 13 Disjoncteur de fuite à la terre |
| 3 Blocage de l'interrupteur | 14 Raccord de l'eau |
| 4 Interrupteur | 15 Robinet d'eau |
| 5 Poignée arrière | 16 Bras de coupe |
| 6 Capot de contrôle | 17 Tendeur de courroie |
| 7 Balais de charbon | 18 Outil d'arrachage |
| 8 Support de balais | 19 Clé universelle |
| 9 Plaque signalétique | 20 Dispositif de roulement |
| 10 Protection anti-éclaboussures | 21 Manuel d'utilisation |
| 11 Lames | |

ÉQUIPEMENT DE SÉCURITÉ DE LA MACHINE

Généralités

Ce chapitre présente les équipements de sécurité de la machine, leur fonction, comment les utiliser et les maintenir en bon état. Voir au chapitre Quels sont les composants? pour trouver leur emplacement sur la machine.



AVERTISSEMENT! Ne jamais utiliser une machine dont les équipements de sécurité sont défectueux. Suivre les directives de maintenance, d'entretien et les instructions de réparation indiquées dans ce chapitre.

L'entretien et la réparation de la machine exigent une formation spéciale. Ceci concerne particulièrement l'équipement de sécurité de la machine. Si les contrôles suivants ne donnent pas un résultat positif, s'adresser à un atelier spécialisé. L'achat de l'un de nos produits offre à l'acheteur la garantie d'un service et de réparations qualifiés. Si le point de vente n'assure pas ce service, s'adresser à l'atelier spécialisé le plus proche.

Interrupteur

L'interrupteur est utilisé pour démarrer et arrêter la machine.

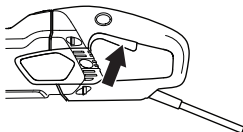

Contrôle de l'interrupteur

- Démarrer la machine, relâcher l'interrupteur et contrôler que le moteur et le disque découpeur s'arrêtent.

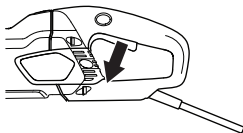

- Un interrupteur défectueux doit être remplacé par un atelier d'entretien agréé.

Blocage de l'interrupteur

Le blocage de l'interrupteur a pour fonction d'empêcher toute activation involontaire de l'interrupteur. Quand le

bouton de blocage ((A)) est enfoncé, l'interrupteur (B) est libéré.

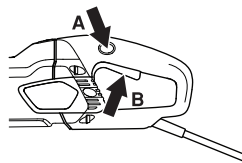

Le blocage de l'interrupteur reste enfoncé tant que l'interrupteur est enfoncé. Quand la poignée est relâchée, l'interrupteur et le blocage de l'interrupteur reviennent en position initiale. Ce retour s'effectue grâce à deux systèmes de ressorts de rappel indépendants l'un de l'autre. Dans cette position, la machine s'arrête et l'interrupteur se bloque.

Contrôle du blocage de l'interrupteur

- Contrôler que l'interrupteur est bloqué quand le blocage de l'interrupteur est en position de repos.

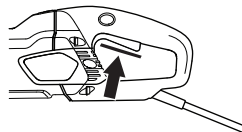

- Appuyer sur le blocage de l'interrupteur et vérifier qu'il revient en position initiale quand il est relâché.

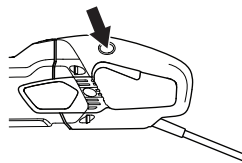

- Vérifier que l'interrupteur, le blocage de l'interrupteur et le système de ressorts de rappel fonctionnent correctement.

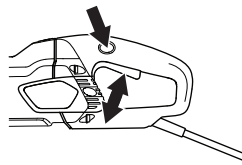

- Allumez la machine, relâchez l'interrupteur et vérifiez que le moteur et les disques s'arrêtent.

Démarrage en douceur et protection contre les surcharges

La machine est équipée d'un dispositif électronique de démarrage en douceur et d'une protection contre la surcharge.

Si la charge sur la machine dépasse un certain niveau, le moteur se met à pulser. Si la charge est allégée, le moteur retourne à la normale et la découpe peut continuer.

ÉQUIPEMENT DE SÉCURITÉ DE LA MACHINE

Si l'on continue à utiliser la machine avec le moteur qui pulse, le système électronique coupe le courant après un certain temps. Plus la charge est élevée, plus la coupure est rapide.

Si le disque de coupe se coince, le système électronique coupe immédiatement le courant.

Protège-lame

Cette protection est placée au-dessus et en dessous du disque de découpe et a pour fonction d'empêcher que des éclats de disque ou de matériau ne soient projetés en direction de l'utilisateur.

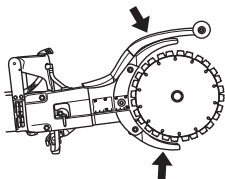

Contrôle de la protection des lames



AVERTISSEMENT! Vérifiez toujours que toutes les protections sont montées correctement avant de démarrer la machine. Contrôler également si le disque découpeur est correctement monté et qu'il ne présente aucun dommage. Un disque découpeur endommagé peut causer des blessures. Voir les instructions au chapitre Montage.

- Contrôler que la protection est entière et qu'elle n'est ni fissurée, ni déformée.
- Ne jamais utiliser un protège-lame défectueux ou monté de manière incorrecte.

Protection anti-éclaboussures

La protection anti-projections fournit une protection contre les projections de débris, d'eau et de béton.

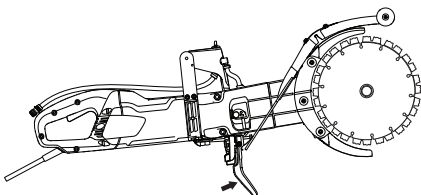

Vérification de la protection anti-projections

Assurez-vous qu'il n'y a aucune fissure ni aucun trou dans la protection causé(e) par les projections de béton. Remplacez la protection si elle est endommagée.

Disjoncteur de fuite à la terre

Les disjoncteurs de fuite à la terre constituent une protection si un défaut d'origine électrique survient.

Le voyant lumineux indique que le disjoncteur de fuite à la terre est activé et que la machine peut être allumée. Si le voyant lumineux est éteint, appuyez sur le bouton RESET (vert).



Vérifiez le disjoncteur de fuite à la terre

- Branchez la machine à la prise électrique. Appuyez sur le bouton RESET (vert) et le voyant lumineux rouge s'allume.



- Démarrer la machine.
- Appuyez sur le bouton TEST (bleu).



- Le disjoncteur de fuite à la terre devrait s'enclencher et la machine s'éteint instantanément. Dans le cas contraire, veuillez contacter votre revendeur.
- Initialisez l'appareil à l'aide du bouton RESET (vert).

DISQUES DÉCOUPEURS

Généralités



AVERTISSEMENT! Un disque de coupe peut se briser et blesser gravement l'utilisateur.

Le disque découpeur doit être vérifié avant d'être assemblé sur la scie, puis faire l'objet d'un contrôle fréquent en cours d'utilisation. Vérifiez l'absence de fissures, de segments perdus (lames diamant) ou de pièces cassées. N'utilisez pas de disque découpeur endommagé.

Vérifiez l'intégrité de chaque nouveau disque découpeur en le faisant fonctionner à plein régime pendant 1 minute environ.

Utilisez uniquement les disques découpeurs d'origine conçus par Husqvarna pour cette machine.

Husqvarna émet des avertissements et des recommandations pour l'utilisation et l'entretien adéquats des disques découpeurs. Ces avertissements sont fournis avec les disques découpeurs. Lisez et respectez toutes les instructions fournies par Husqvarna.

- Cette machine doit uniquement être utilisée avec des lames diamant Husqvarna spécialement conçues et destinées au Cut-n-Break. Les lames comportent une poulie de courroie intégrée et sont homologuées pour le découpage à la main.
- Les disques diamant se composent d'une structure en acier et de segments contenant des diamants industriels.
- Toujours utiliser une lame diamant acérée.
- Vérifier que les lames ne comportent ni fissures ni autre dommage. Remplacer les lames au besoin.

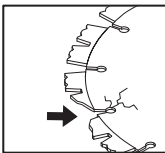

Lames diamant pour matériaux divers



AVERTISSEMENT! Ne jamais utiliser un disque de coupe avec un matériau différent de celui pour lequel il est conçu.

N'utilisez jamais une lame diamant pour couper de la matière plastique. La chaleur produite lors de la découpe risque de faire fondre le plastique, qui risque alors de coller au disque découpeur et de provoquer un rebond.

La découpe de métal génère des étincelles pouvant provoquer un incendie. N'utilisez pas la machine près de gaz ou de substances inflammables.

- Les disques diamant conviennent parfaitement pour la maçonnerie et le béton armé. Demander conseil au concessionnaire pour choisir le bon produit.
- Les disques diamant sont disponibles en plusieurs degrés de résistance. Un disque diamant "tendre" a une durée de vie plus courte et une grande capacité de découpe. Il est utilisé pour les matériaux durs tels que le granit et le béton dur. Un disque diamant "dur" a une durée de vie plus longue, une capacité de découpe moindre et doit être utilisé pour des matériaux tendres tels que les tuiles et l'asphalte.

Refroidissement par eau



AVERTISSEMENT! Refroidir continuellement les disques diamant à l'eau pour éviter une hausse de température pouvant provoquer une déformation de la lame diamant, endommager la machine et blesser l'utilisateur.

- Toujours utiliser le refroidissement par eau.
- L'utilisation de lames de découpe à l'eau sans eau peut induire une accumulation excessive de chaleur, entraînant des performances médiocres et de graves dommages sur la lame, et constituant un risque pour la sécurité.
- L'eau refroidit la lame, augmente sa durée de vie et limite la formation de poussière.



Affûtage des lames diamant

Les lames diamant peuvent sémousser en cas de pression d'avance incorrecte ou de découpe de certains matériaux comme du béton fortement armé. Le travail avec un disque diamant émoussé comporte un risque de surchauffe pouvant provoquer la chute des segments en diamant.

Affûter les lames en coupant un matériau tendre tel que du grès ou de la brique.

Transport et rangement

- Assurez-vous que la machine est sécurisée et que les disques découpeurs sont correctement protégés pendant le transport ou le remisage de la machine.
- Avant toute utilisation, vérifiez tous les disques et assurez-vous qu'ils ne comportent pas de défauts causés par le transport ou le remisage.

MONTAGE

Montage



AVERTISSEMENT! Toujours débrancher la prise avant le nettoyage, l'entretien et le montage.

Montage des lames

- Les lames Husqvarna sont spécialement fabriquées et agrées pour la découpe manuelle avec la découpeuse K 3000 Cut-n-Break. Les lames comportent une demi-poulie intégrée et doivent être remplacées par paire.
- Desserrez les écrous et la vis de serrage, ce qui relâche la barre. De cette manière, la courroie d'entraînement est positionnée d'une façon facilitant le montage des nouvelles lames. **La courroie d'entraînement n'est pas coincée aussi facilement.**

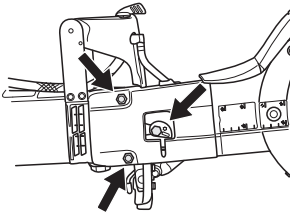

- Démontez les lames usées en desserrant l'écrou central. Profitez du démontage des lames pour inspecter la courroie d'entraînement et vérifier qu'elle n'est pas usée. Pour remplacer la courroie d'entraînement, voir les indications du chapitre "Remplacement de la courroie d'entraînement".

ATTENTION ! Il est très important que les lames tournent quand l'écrou est serré. Ceci indique que la courroie n'est pas coincée entre les demi-poulies intégrées des lames quand les lames/les poulies sont serrées avec l'écrou. Effectuer le serrage en alternance, c.-à-d. serrer un peu, faire pivoter et continuer ainsi jusqu'à ce que les lames soient bien attachées.

- Placer les lames de chaque côté du bras de coupe. Vérifier que les trous des deux tenons-guides de la demi-poulie sont orientés de manière à s'adapter aux trous de la rondelle ainsi que de l'écrou. Monter ensuite la vis et la rondelle avec les tenons-guides. La

vis qui maintient le disque de coupe doit être serrée selon un couple de 15 Nm (130 in.lb).

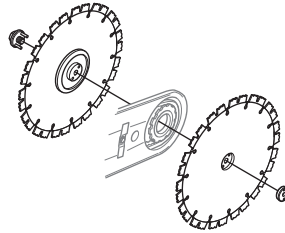

ATTENTION ! Ne pas oublier de tendre la courroie et de contrôler la tension de la courroie avant de commencer la découpe. Voir les instructions au chapitre "Contrôle et réglage de la courroie d'entraînement".

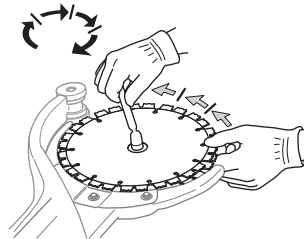

Protection des lames

- Les protections doivent toujours être montées sur la machine. Contrôler que les protections sont bien attachées et qu'elles fonctionnent correctement avant de commencer la découpe.

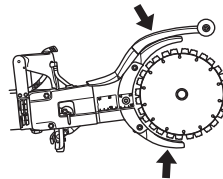

COMMANDE

Équipement de protection

Généralités

Ne jamais utiliser une machine s'il n'est pas possible d'appeler au secours en cas d'accident.

Équipement de protection personnelle

Un équipement de protection personnelle homologué doit impérativement être utilisé lors de tout travail avec la machine. L'équipement de protection personnelle n'élimine pas les risques mais réduit la gravité des blessures en cas d'accident. Demander conseil au concessionnaire afin de choisir un équipement adéquat.



AVERTISSEMENT! L'utilisation de produits, tels que les couteaux, les broyeur, les perceuses, les scies qui sablent ou forment une matière, peut entraîner la formation de poussière et de vapeurs qui peuvent contenir des produits chimiques dangereux. Vérifiez le type de matériau avec lequel vous devez travailler et utilisez un masque filtrant approprié.

Une exposition prolongée au bruit risque de causer des lésions auditives permanentes. Utilisez toujours des protecteurs d'oreilles agréés. Soyez toujours attentifs aux signaux d'avertissement ou aux appels lorsque vous portez des protecteurs d'oreilles. Enlevez toujours vos protecteurs d'oreilles dès que le moteur s'arrête.

Toujours utiliser:

- Casque de protection homologué.
- Protecteur d'oreilles.
- Des protège-yeux homologués. L'usage d'une visière doit toujours s'accompagner du port de lunettes de protection homologuées. Par lunettes de protection homologuées, on entend celles qui sont en conformité avec les normes ANSI Z87.1 (États-Unis) ou EN 166 (pays de l'UE). La visière doit être conforme à la norme EN 1731.
- Protection respiratoire homologuée.
- Gants de protection.
- Gants solides permettant une prise sûre.
- Vêtements confortables, robustes et serrés qui permettent une liberté totale de mouvement. La découpe crée des étincelles qui peuvent enflammer les vêtements. Husqvarna vous recommande de porter du coton ignifugé ou du denim épais. Ne portez pas de vêtements composés de matières comme le nylon, le polyester ou la rayonne. Si elles s'enflamment, ces matières peuvent fondre et adhérer à la peau. Ne portez pas de shorts

- Bottes avec coquille en acier et semelle antidérapante.

Autre équipement de protection



REMARQUE ! Lorsque vous travaillez avec la machine, des étincelles peuvent se former et mettre le feu. Gardez toujours à portée de main les outils nécessaires à l'extinction d'un feu.

- Extincteur
- Trousse de premiers secours

Consignes générales de sécurité

Le présent chapitre décrit les consignes de sécurité de base relatives à l'utilisation de la machine. Aucune de ces informations ne peut remplacer l'expérience et le savoir-faire d'un professionnel. Si vous êtes confronté à une situation où vous pensez ne pas être en sécurité, arrêtez immédiatement et consultez un spécialiste. Veuillez contacter votre revendeur, votre atelier de réparation ou un utilisateur expérimenté. Il convient d'éviter tous les travaux pour lesquels vous ne vous sentez pas suffisamment qualifié !

- Lire attentivement et bien assimiler le manuel d'utilisation avant d'utiliser la machine. Il est recommandé aux nouveaux opérateurs d'obtenir également des instructions pratiques avant d'utiliser la machine.
- N'oubliez pas que c'est vous, l'opérateur, qui êtes responsable de protéger les tiers et leurs biens de tout accident ou danger.
- La machine doit rester propre. Les signes et autocollants doivent être parfaitement lisibles.



AVERTISSEMENT! Lire toutes les consignes et instructions de sécurité. Le non-respect des consignes et instructions peut provoquer une électrocution, un incendie et/ou des blessures graves.

Conservé toutes ces consignes et instructions pour toute consultation ultérieure.

Le terme "machine à usiner" utilisé dans les consignes fait référence à la machine branchée sur secteur ou à la machine alimentée par batterie (sans fil).

Sécurité dans l'espace de travail

- **Maintenir un espace de travail propre et bien éclairé.** Les espaces encombrés ou sombres exposent à des accidents.
- **Ne pas utiliser de machines à usiner dans des atmosphères explosives, en présence de liquides, de gaz ou de poussières inflammables par exemple.** Les machines à usiner provoquent des

COMMANDE

étincelles qui peuvent enflammer la poussière ou les vapeurs.

- **Tenir les enfants et les spectateurs à distance lorsque la machine à usiner est en marche.** Un moment d'inattention peut vous faire perdre le contrôle.
- Ne pas travailler par mauvais temps: par exemple en cas de brouillard épais, de pluie, de vent violent, de froid intense, etc. Travailler par mauvais temps est fatiguant et peut créer des conditions de travail dangereuses telles que le verglas.
- Ne jamais commencer à travailler avec la machine sans avoir le champ libre et les pieds bien d'aplomb. Identifier les obstacles éventuels dans le cas de déplacement inattendu. S'assurer qu'aucun matériau ne risque de tomber et de provoquer des blessures ou des dommages lors de travail avec la machine. Redoubler de prudence en cas de travail dans un terrain en pente.



AVERTISSEMENT! La distance de sécurité de la découpeuse est de 15 mètres. Il incombe à l'utilisateur de s'assurer qu'aucun animal et qu'aucun spectateur ne se trouve à l'intérieur de la zone de travail. Ne pas commencer la découpe sans avoir le champ libre et les pieds bien d'aplomb.

Sécurité électrique

- **Les fiches des machines à usiner doivent être adaptées à la prise. Ne jamais modifier la fiche. Ne pas utiliser de fiches d'adaptation avec des machines mises à la terre.** Les fiches non modifiées et les prises adaptées permettent de réduire le risque d'électrocution.
- **Éviter tout contact physique avec les surfaces mises à la terre telles que les tuyaux, les radiateurs, les cuisinières et les réfrigérateurs.** Le risque d'électrocution est plus important si le corps est relié à la terre.
- **Ne pas exposer les outils électriques à la pluie ou à l'humidité.** L'infiltration d'eau dans une machine à usiner augmente le risque d'électrocution.
- **Ne pas malmenier le cordon. Ne jamais utiliser le cordon pour porter, tirer ou débrancher la machine.** Tenir le cordon éloigné de toute source de chaleur, de l'huile, des bords tranchants ou des pièces mobiles. Les cordons endommagés ou emmêlés augmentent le risque d'électrocution.
- **Lorsqu'une machine à usiner est utilisée à l'extérieur, installer une rallonge adaptée à un usage extérieur.** L'utilisation d'un cordon adapté à un usage extérieur réduit le risque d'électrocution.
- Si vous êtes obligé d'utiliser un outil électrique dans un endroit humide, utilisez un outil protégé par un dispositif différentiel à courant résiduel (DDR).

L'utilisation d'un DDR réduit le risque de choc électrique.

- Contrôler que le câble et la rallonge sont entiers et en bon état. Ne pas utiliser la machine si le câble est endommagé, la confier à un atelier d'entretien agréé pour réparation. Un câble n'ayant pas la taille requise risque de réduire la capacité de la machine et de provoquer une surchauffe.
- La machine doit être branchée à une prise de terre. Contrôler que la tension secteur est conforme aux indications sur la plaque de la machine.
- Veiller à avoir le câble derrière soi lors de l'utilisation de la machine pour ne pas risquer de l'abîmer.



AVERTISSEMENT! Ne lavez pas la machine avec de l'eau sous pression. Celle-ci pourrait s'infiltrer dans le système électrique ou le moteur et endommager la machine ou provoquer un court-circuit.

Sécurité du personnel

- **Restez attentif, regardez ce que vous faites et ayez recours à votre bon sens lorsque vous utilisez une machine à usiner. N'utilisez pas de machine à usiner si vous êtes fatigué ou si vous êtes sous l'emprise de drogues, de l'alcool ou de médicaments.** Un moment d'inattention pendant l'utilisation des machines à usiner peut entraîner des blessures corporelles graves.
- **Utilisez un équipement de protection personnelle. Travaillez toujours avec des lunettes de protection.** Les équipements de protection tels que les masques antipoussières, les chaussures de sécurité antidérapantes, le casque ou le protecteur d'oreilles utilisés dans les conditions qui conviennent réduisent les blessures corporelles.
- **Évitez tout démarrage intempestif. Vérifiez que l'interrupteur est en position OFF avant de brancher la machine à la prise et/ou au bloc d'alimentation, de la ramasser ou de la transporter.** Le fait de garder le doigt sur l'interrupteur pendant le transport des outils ou le branchement des machines alors que l'interrupteur est en position ON expose à des accidents.
- **Retirez toute clé ou clavette de calage avant de mettre la machine à usiner sous tension.** Une clé ou une clavette reliée à une pièce mobile de la machine à usiner peut entraîner des blessures corporelles.
- **Ne vous éloignez pas trop. Restez toujours en équilibre et sur vos appuis.** Cela favorise le contrôle de la machine à usiner dans les situations inattendues.
- **Habilitez-vous correctement. Ne portez jamais de vêtements amples ou de bijoux. Éloignez vos cheveux, vêtements et gants des pièces mobiles.**

COMMANDE

Les vêtements amples, les bijoux et les cheveux longs peuvent rester coincés dans les pièces mobiles.

- **Si des dispositifs sont fournis pour raccorder des systèmes de collecte et d'extraction de la poussière, vérifiez qu'ils sont correctement branchés et utilisés.** L'utilisation de dépoussiéreurs peut réduire les risques associés à la poussière.
- Se tenir loin des lames quand le moteur tourne.



AVERTISSEMENT! Une exposition excessive aux vibrations peut entraîner des troubles circulatoires ou nerveux chez les personnes sujettes à des troubles cardio-vasculaires. Consulter un médecin en cas de symptômes liés aux vibrations, tels qu'insensibilisation ou irritation locale, douleur, chatouillements, faiblesse musculaire, décoloration ou modification épidermique. Ces symptômes affectent généralement les doigts, les mains ou les poignets.

Utilisation et entretien de la machine à usiner

- Lisez attentivement et assimilez le manuel d'utilisation avant d'utiliser la machine.
- La machine est uniquement construite pour la découpe de matériaux durs tels que le béton, la tuile, la maçonnerie et les canalisations en ciment et en fonte.



AVERTISSEMENT! Une découpeuse utilisée de manière erronée ou négligente peut être un outil dangereux pouvant occasionner des blessures personnelles graves, voire mortelles. Il importe donc de lire attentivement et de bien assimiler le contenu de ce manuel d'utilisation.

- **Ne pas forcer sur la machine à usiner. Utiliser la machine à usiner qui convient à l'application.** La machine qui convient réalisera mieux son travail et de façon plus sûre, à la vitesse pour laquelle elle a été conçue.
- **Ne pas utiliser la machine à usiner si l'interrupteur ne permet pas la mise sous tension ou l'arrêt.** Toute machine à usiner impossible à commander avec l'interrupteur est dangereuse et doit être réparée.
- **Débrancher la fiche de la prise et/ou du bloc d'alimentation avant de procéder aux réglages, de changer les accessoires ou de stocker la machine.** Ces mesures de sécurité préventive réduisent le risque de mise sous tension accidentelle de la machine à usiner.

- **Ranger les machines à usiner hors de la portée des enfants et ne pas laisser des personnes qui ne connaissent pas la machine ou ces consignes utiliser l'appareil.** Les machines à usiner sont dangereuses si elles sont entre les mains d'utilisateurs non formés.
- **Entretien des machines à usiner. Vérifier le mauvais alignement ou la fixation des pièces mobiles, l'éventuelle rupture des pièces ou toute autre condition susceptible d'altérer le fonctionnement de la machine. Si elle est endommagée, la machine à usiner doit être réparée avant toute réutilisation.** De nombreux accidents sont dus à des machines mal entretenues.
- **Maintenir les outils tranchants aiguisés et propres.** Des outils tranchants correctement entretenus avec des bords aiguisés sont moins susceptibles de se coincer et sont plus faciles à contrôler.
- **Utiliser la machine à usiner, les accessoires, les grains, etc. en suivant ces consignes et en tenant compte des conditions de travail et de la tâche à réaliser.** L'utilisation de la machine à usiner pour des opérations autres que celles pour lesquelles elle a été prévue peut entraîner des situations dangereuses.



AVERTISSEMENT! Ne jamais modifier sous aucun prétexte la machine sans l'autorisation du fabricant. N'utiliser que des accessoires et des pièces d'origine. Des modifications non-autorisées et l'emploi d'accessoires non-homologués peuvent provoquer des accidents graves et même mortels, à l'utilisateur ou d'autres personnes.

- Assurez-vous qu'aucun tuyau ou câble électrique ne passe par la zone de travail ou dans le matériau à découper.
- Contrôlez toujours et marquez les emplacements des conduites de gaz. Scier près d'une conduite de gaz est toujours synonyme de danger. Veillez à éviter la formation d'étincelles lors du sciage en raison d'un certain risque d'explosion. L'opérateur doit toujours être attentif et concentré sur son travail. La négligence peut causer des blessures personnelles graves voire mortelles.
- Inspecter les nouvelles lames pour détecter tout dommage dû au transport ou à l'entreposage.
- La protection de l'équipement de coupe doit toujours être montée quand la machine est en marche.

Service

- **Confier la réparation de la machine à usiner à un réparateur qualifié utilisant uniquement des pièces de rechange identiques.** Cela permet de garantir la sécurité de la machine.

COMMANDE

Utilisez toujours votre bon sens

Il est impossible de mentionner toutes les situations auxquelles vous pouvez être confronté. Soyez toujours vigilant et utilisez l'appareil avec bon sens. Si vous êtes confronté à une situation où vous pensez ne pas être en sécurité, arrêtez immédiatement et consultez un spécialiste. Veuillez contacter votre revendeur, votre atelier de réparation ou un utilisateur expérimenté. Il convient d'éviter tous les travaux pour lesquels vous ne vous sentez pas suffisamment qualifié !



AVERTISSEMENT! La machine utilisée de manière imprudente ou inadéquate peut devenir un outil dangereux, pouvant causer des blessures graves voire mortelles à l'utilisateur et aux autres personnes présentes.

Ne jamais permettre à des enfants ou à des personnes ne possédant pas la formation nécessaire d'utiliser ou d'entretenir la machine.

Ne jamais laisser d'autres personnes utiliser la machine sans s'être assuré au préalable que ces personnes ont bien compris le contenu du mode d'emploi.

Ne jamais utiliser une machine qui n'est pas en parfait état de marche. Appliquer les instructions de maintenance et d'entretien ainsi que les contrôles de sécurité indiqués dans ce manuel d'utilisation. Certaines mesures de maintenance et d'entretien doivent être confiées à un spécialiste dûment formé et qualifié. Voir les instructions à la section Maintenance.

Techniques de travail de base



AVERTISSEMENT! Cette section concerne les mesures élémentaires de sécurité à respecter lors du travail avec la découpeuse. Aucune information ne peut néanmoins remplacer l'expérience et le savoir-faire d'un professionnel. En cas de doute ou de difficulté quant à l'utilisation de la machine, consulter un spécialiste. S'adresser au revendeur, à l'atelier de réparation ou à un utilisateur expérimenté de la découpeuse. L'utilisateur doit éviter tous les travaux pour lesquels il ne se sent pas suffisamment qualifié!

Ne pas tourner la découpeuse sur le côté; le disque risquerait de rester coincé ou de se casser, ce qui pourrait causer de graves blessures.

Ne meulez jamais avec le côté du disque; il risquerait de s'abîmer, de se casser ou de causer de graves blessures. N'utiliser que le tranchant.

La découpe de plastique avec une lame diamant peut provoquer des rebonds quand le matériau fond sous la chaleur produite lors de la coupe et colle à la lame. Ne découpez jamais de matériaux plastiques avec une lame diamant !

La découpe de métal génère des étincelles pouvant provoquer un incendie. N'utilisez pas la machine près de gaz ou de substances inflammables.

Refroidissement par eau

Toujours utiliser le refroidissement par eau. La découpe à sec provoque une surchauffe immédiate, ainsi qu'une panne de la machine et des disques découpeurs, et peut entraîner des blessures personnelles.



Si la pression d'eau est faible, par exemple lorsqu'un réservoir d'eau est utilisé, l'étranglement peut être démonté pour obtenir le débit d'eau correct.

ATTENTION ! Ne pas utiliser un débit d'eau puissant sans étranglement ; la courroie risquerait de dérapier.

Technique de découpage

- Placer un support sous la pièce de travail de manière à pouvoir prévoir ce qui peut se produire et de

COMMANDE

manière à ce que l'entaille demeure ouverte durant la découpe.

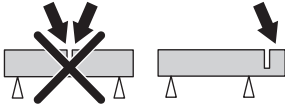

- Toujours tenir la machine fermement et des deux mains. La tenir de manière à que les pouces et les doigts enveloppent bien les poignées.

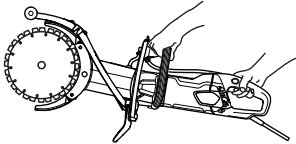

- Contrôler que le disque n'est pas en contact avec quoi que ce soit quand la machine est démarrée
- Démarrer la découpe avec le moteur à plein régime.
- Démarrer la découpe en douceur et laisser travailler la machine sans essayer de forcer ou d'enfoncer le disque. Toujours couper à plein régime.
- Couper dans la même direction si vous coupez dans une entaille existante. Évitez de couper de biais par rapport à l'entaille précédente, dans le cas contraire la lame risque de se bloquer ou la machine risque de « remonter » dans l'entaille et de rebondir.

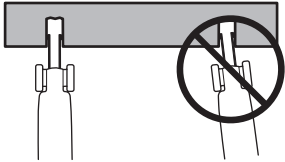

- Toujours couper du haut vers le bas (A).
- Retirer la découpeuse et utiliser le levier pour retirer les matériaux restants dans l'entaille (B).

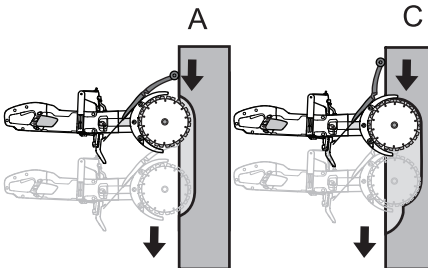

- Continuer la découpe dans l'entaille, plus profondément dans la pièce à découper (C), et répéter le travail avec le levier.

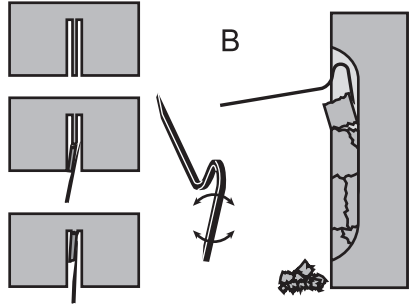

AVERTISSEMENT! Lors d'une coupe verticale, toujours couper du sommet de l'entaille vers le bas. Ne jamais couper du bas de l'entaille vers le haut. Cela pourrait donner lieu à un rebond et blesser quelqu'un.

- Continuer de cette manière jusqu'à ce que la profondeur de coupe souhaitée soit atteinte (D, E).

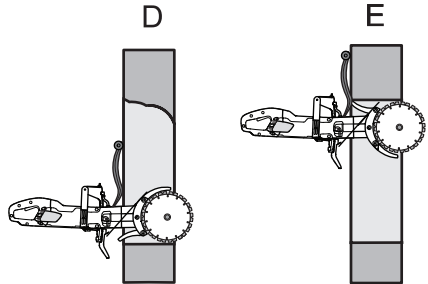

COMMANDE

- Les protections au niveau des lames sont construites pour s'adapter facilement à la profondeur de pénétration de la machine dans la pièce de travail.

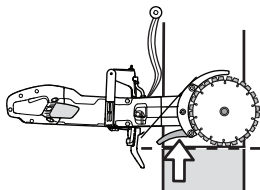

AVERTISSEMENT! Ne meulez jamais avec le côté de la lame ; il risquerait de s'abîmer ou de se casser, et de causer de graves blessures. N'utilisez que le tranchant.

Ne pas tourner la découpeuse sur le côté; le disque risquerait de rester coincé ou de se casser, ce qui pourrait causer de graves blessures.

Coupe souple

Pour activer la coupe souple, il convient d'ajuster la protection anti-éclaboussures.

- Relâchez le loquet.

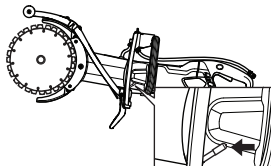

- Glissez la protection anti-éclaboussures sur le côté.

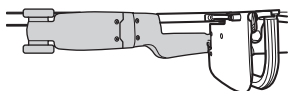
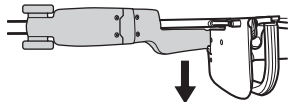

- Bloquez le loquet.

Rebond

Un rebond est un mouvement soudain vers l'arrière de la tronçonneuse qui peut survenir si les lames se bloquent (se pincent, se coincent, se tordent) dans ce que l'on appelle « la zone de rebond ». Généralement, les rebonds sont légers et sont ressentis comme de petites « secousses » dans la poignée avant. Toutefois, un rebond peut s'avérer très puissant. Si vous ne faites pas attention

ou si vous n'avez pas la tronçonneuse bien en main, celle-ci peut être éjectée dans votre direction.



AVERTISSEMENT! Un rebond peut être très soudain et violent et éjecter la tronçonneuse dans votre direction. Il peut provoquer des blessures graves voire fatales. Il est indispensable de comprendre ce qui provoque les rebonds et de savoir comment les éviter en appliquant une technique de coupe adéquate.

Cause des rebonds

Un rebond survient si vous coupez dans la zone de rebond de la lame, par exemple quand vous coupez vers le haut ou vers vous.

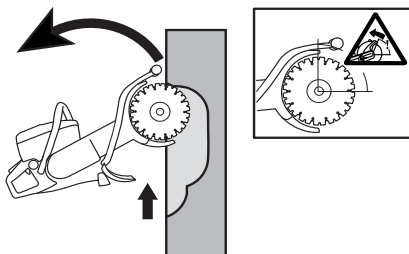

Règles élémentaires

- Ne jamais couper vers le haut ni vers soi de façon à ce que la zone de rebond soit la zone de coupe active.

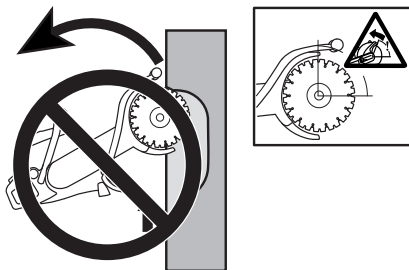

- Toujours tenir la machine fermement et des deux mains. La tenir de manière à que les pouces et les doigts enveloppent bien les poignées.

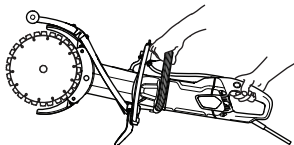

- Soyez bien en équilibre, les pieds d'aplomb.
- Lors d'une coupe verticale, toujours couper du sommet de l'entaille vers le bas.
- Toujours couper à plein régime.

COMMANDE

- Ne pas couper avec le côté supérieur (zone de rebond) de la lame. Éviter de tordre ou de pousser les lames latéralement dans l'entaille. Cela peut donner lieu à un rebond.
- Faire attention lorsque vous introduisez de nouveau la scie dans une entaille. S'assurer que l'entaille est assez large et que les lames ne sont pas en biseau dans l'entaille. Cela peut donner lieu à un rebond.
- Tenez-vous à une distance confortable de la pièce à découper.
- Ne jamais découper au-dessus de la hauteur des épaules.
- Ne coupez jamais sur une échelle. Utilisez une plateforme ou un échafaudage en cas de découpe au-dessus de la hauteur d'épaule.

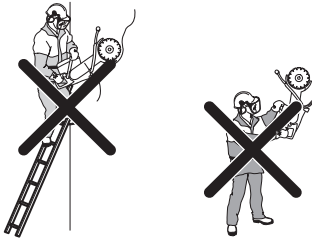

- Soyez prêt à déplacer votre pièce, ou tout autre objet susceptible de bloquer la scie en comprimant l'entaille.

Freinage

Une poussée en avant se produit quand les parties inférieures des lames sont arrêtées soudainement ou quand l'entaille se referme. (Pour éviter ces problèmes, voir les instructions aux chapitres "Règles élémentaires" et "Risque de coincement/rotation" ci-dessous.

Pincement/Rotation

Un blocage se produit quand l'entaille se resserre. La machine peut être brutalement et puissamment tirée vers le bas.

Pour éviter un pincement

Appuyer la pièce de telle sorte que l'entaille reste bien ouverte pendant le découpage, et jusqu'à la fin.

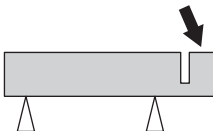

Contrôler le régime du moteur

Utiliser régulièrement un compte-tours pour contrôler la vitesse de rotation du moteur à la température de travail, à plein régime et sans charge.

DÉMARRAGE ET ARRÊT

Avant de démarrer la machine



AVERTISSEMENT! Contrôler les points suivants avant la mise en marche:

La machine doit être branchée à une prise de terre.

Contrôler que la tension secteur est conforme aux indications sur la plaque de la machine.

Veiller à être dans une position stable, et à ce que le disque découpeur ne puisse pas entrer en contact avec quoi que ce soit.

Veiller à ce qu'aucune personne non autorisée ne se trouve dans la zone de travail.

Raccord de l'eau

- Raccorder le flexible à eau à l'arrivée d'eau (A). Le robinet d'eau permet de régler le débit (B).

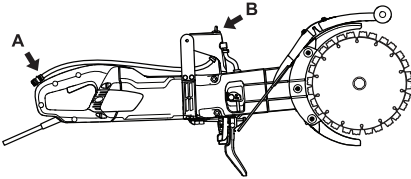

Disjoncteur de fuite à la terre



AVERTISSEMENT! Ne jamais utiliser l'outil sans le disjoncteur de fuite à la terre livré avec l'outil. Toute négligence peut causer de graves blessures ou peut être fatale.

- Assurez-vous ce que le disjoncteur de fuite à la terre est allumé. Le voyant lumineux indique que le disjoncteur de fuite à la terre est activé et que la machine peut être allumée. Si le voyant lumineux est éteint, appuyez sur le bouton RESET (vert).



- Vérifiez le disjoncteur de fuite à la terre. Voir les instructions au chapitre Contrôle, maintenance et entretien des équipements de sécurité de la machine.

Démarrage

- Saisir la poignée avant de la main gauche.
- Saisir la poignée arrière avec la main droite.

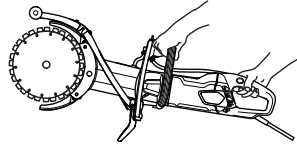

- Enfoncer le blocage de l'interrupteur avec le pouce droit et enfoncer l'interrupteur.

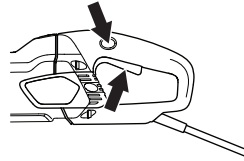

- Laisser tourner la machine à vide et d'une manière sûre pendant au moins 30 secondes.

Arrêt

- Le moteur d'arrête quand l'interrupteur est relâché.

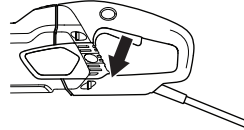

AVERTISSEMENT! Assurez-vous que la lame de coupe tourne librement jusqu'à l'arrêt complet. Toute négligence peut causer des blessures graves.

ENTRETIEN

Généralités



AVERTISSEMENT! L'utilisateur ne peut effectuer que les travaux d'entretien et de révision décrits dans ce manuel d'utilisation. Les mesures plus importantes doivent être effectuées dans un atelier d'entretien agréé.

Les contrôles et/ou les entretiens doivent être effectués avec le moteur à l'arrêt et la prise électrique débranchée.

Utiliser les équipements de protection personnelle. Voir au chapitre "Équipement de protection personnelle".

La durée de vie de la machine risque d'être écourtée et le risque d'accidents accru si la maintenance de la machine n'est pas réalisée correctement et si les mesures d'entretien et/ou de réparation ne sont pas effectuées de façon professionnelle. Pour obtenir de plus amples informations, contactez l'atelier de réparation le plus proche.

Schéma d'entretien

Le calendrier de maintenance vous indique quelles pièces de la machine nécessitent un entretien et à quelle fréquence cet entretien doit avoir lieu. La fréquence est calculée en fonction de l'utilisation quotidienne de la machine, et peut varier en fonction du degré d'utilisation.

	Entretien quotidien	Entretien hebdomadaire/ 40 heures	Entretien mensuel
Nettoyage	Nettoyez la machine.		
	Prise d'air de refroidissement		
Contrôle fonctionnel	Inspection générale	Balais de charbon	Roue d'entraînement
	Système d'eau	Courroie d'entraînement	
	Interrupteur*		
	Blocage de l'interrupteur*		
	Protection du disque découpeur*		
	Disque de découpage**		

ENTRETIEN

Nettoyage



AVERTISSEMENT! Ne pas utiliser de nettoyeur haute pression pour rincer l'intérieur de la machine.

La machine peut résister à l'air humide et aux éclaboussures pendant les opérations de découpe. L'eau propre n'affecte pas le fonctionnement de la machine.

Lors de découpe de matériaux comme le béton ou la brique, qui peuvent contenir du sel, vous devez rincer la machine une fois le travail terminé. Le nettoyage réduit le risque de formation d'accrétions dans le moteur, qui pourraient causer un courant de fuite entre les composants électriques, qui à son tour pourrait entraîner une coupure involontaire du disjoncteur de fuite à la terre.

- Nettoyer la machine quotidiennement en la rinçant à l'eau propre une fois le travail terminé.
- Placer la machine, poignée arrière pointant vers le haut. Rincer les prises d'air de la poignée arrière à l'eau propre. L'eau s'échappera par les sorties d'air avant.
- Brancher la machine et faire tourner le moteur pendant environ 30 sec. pour accélérer son séchage.

Système de refroidissement

- La machine est équipée d'un ventilateur efficace pour refroidir le moteur. L'air de refroidissement est aspiré à travers la grille au niveau de la poignée arrière de la machine, passe ensuite le long du stator et du rotor et ressort par l'avant du carter moteur.

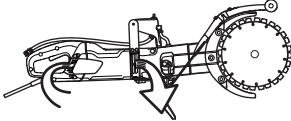

- Pour que le refroidissement de la machine fonctionne correctement, les ouvertures de l'air de refroidissement doivent être propres et ne pas être bouchées. Nettoyer régulièrement la machine à l'air comprimé.

Contrôle fonctionnel

Inspection générale



AVERTISSEMENT! N'utilisez jamais de câbles endommagés car ils peuvent entraîner des blessures graves, voire mortelles.

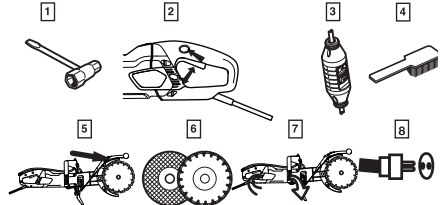

- 1 Assurez-vous que toutes les vis et tous les écrous sont serrés.
- 2 Contrôler que l'unité de l'interrupteur fonctionne en toute sécurité.
- 3 Vérifiez le disjoncteur de fuite à la terre
- 4 Nettoyer l'extérieur de la machine.
- 5 Contrôle de la protection du disque découpeur
- 6 Contrôle de l'état du disque découpeur.
- 7 Contrôler et nettoyer les ouvertures de l'air de refroidissement.
- 8 Contrôler que le câble et la rallonge sont entiers et en bon état. Ne pas utiliser la machine si le câble est endommagé, la confier à un atelier d'entretien agréé pour réparation.

Courroie d'entraînement

ATTENTION ! La courroie d'entraînement est entièrement encapsulée et bien protégée de la poussière, des impuretés et des actions mécaniques pendant le découpage.

Tension de la courroie d'entraînement

- Contrôler la tension de la courroie d'entraînement. Placez un tournevis dans l'encoche.
- Une courroie d'entraînement correctement tendue doit avoir un jeu d'environ 5 mm.

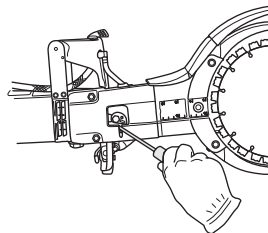

ENTRETIEN

- Serrez la courroie d'entraînement.
- Desserrer les deux écrous.
- Desserrez la vis de serrage.

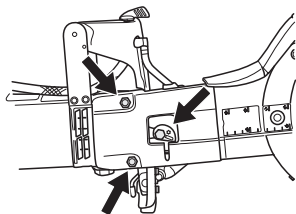

- Tournez la plaque excentrique dans le sens inverse des aiguilles d'une montre à l'aide d'un tournevis ou d'un tournevis Torx. Ceci serre la courroie d'entraînement en poussant le guide vers l'avant.

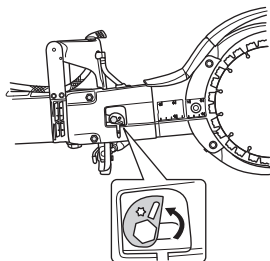

- Serrez les écrous.
- Serrez la vis. Maintenez la plaque excentrique afin qu'elle ne bouge pas quand vous serrez les vis.

ATTENTION ! Il convient de serrer une fois une nouvelle courroie d'entraînement après une utilisation de 30 à 60 minutes.

Remplacement de la courroie d'entraînement

- Relâcher la tension de courroie.
- Retirer les lames.

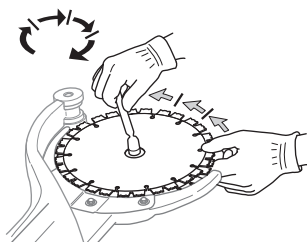

- Ôtez le carter de courroie en desserrant les écrous, la vis de fixation et la came excentrique.

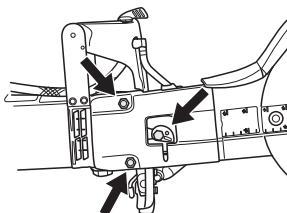

- Débrancher le tuyau d'eau.

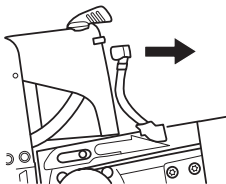

- Desserrez la roue d'entraînement. Utilisez une clé comme clé de retenue. (La clé universelle ou l'outil pour roulement peut être utilisé comme clé de retenue.)

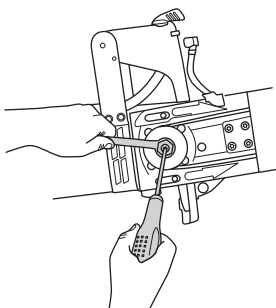

- Retirez le bras de coupe en le tirant franchement de la machine.

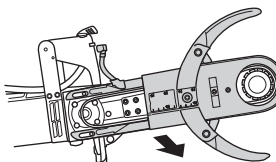

ENTRETIEN

- Desserrer les cinq vis qui maintiennent les protections sur le bras de coupe.

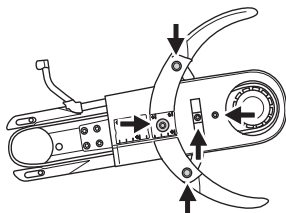

- Ôtez l'ancienne courroie d'entraînement et placez-y une nouvelle.
- Remplacez les protections sur le bras de coupe.
- Montez le bras de coupe sur la machine tout en bloquant la roue d'entraînement.
- Remplacez le flexible à eau.
- Remplacez le carter de la courroie, les écrous, la vis de fixation et la came excentrique.
- Remettez les lames en place et serrez l'écrou. Voir les instructions du chapitre "Montage des lames".
- Serrez la courroie d'entraînement, les vis et la vis de serrage. Voir les instructions au chapitre "Contrôle et réglage de la courroie d'entraînement".

IMPORTANT! Ne pas oublier de tendre la courroie et de contrôler la tension de la courroie avant de commencer la découpe. Voir les instructions au chapitre "Contrôle et réglage de la courroie d'entraînement".

Remplacement des balais de charbon

- Contrôler les balais de charbon au moins 1 fois/mois. Si les balais de charbon sont usés, fissurés ou déformés, ils doivent être remplacés.
- Tous les balais de charbons doivent être échangés en même temps.
- Retirez le couvercle d'inspection en desserrant les deux vis.

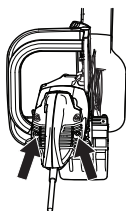

- Dévisser le câble qui maintient le balais de charbon, Soulever ensuite le ressort pour ensuite sortir le balais de charbon de son support.

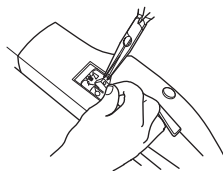

- Nettoyer les supports des balais avec un pinceau propre.
- Soufflez doucement pour éliminer la poussière.
- Monter les nouveaux balais de charbon et contrôler en même temps qu'ils glissent facilement dans leurs supports.
- Abaisser les ressorts et visser le câble.
- Une fois les nouveaux balais de charbon montés, faire tourner le moteur 40 minutes au ralenti.

Robinet d'eau

- Si nécessaire, contrôler et régler l'étranglement. Ne pas utiliser de tuyaux tordus, usés ou endommagés.

Mise au rebut

Ce produit doit être déposé dans un site de recyclage approprié, conformément aux exigences locales.

En veillant à ce que ce produit soit correctement éliminé, vous pouvez contribuer à prévenir les conséquences négatives potentielles sur l'environnement et les hommes, qui pourraient sinon être le résultat d'un traitement incorrect des déchets de ce produit.

Pour des informations plus détaillées sur le recyclage de ce produit, contactez votre commune ou le magasin où vous avez acheté le produit.

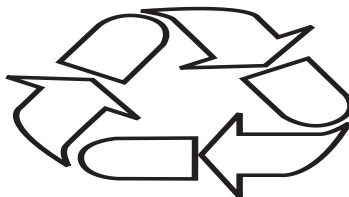

CARACTÉRISTIQUES TECHNIQUES

Caractéristiques techniques

Caractéristiques techniques		K 4000 Cut-n-Break	
Classe de protection		I	
Vitesse max. lame, tr/min	230V, 50Hz	4200	
	120V, 60Hz	3900	
Tension nominale, V			
Europe		230	
Royaume-Uni		110	
Puissance nominale, W			
Europe		230V, 50Hz	2700/12 A
Royaume-Uni		110V, 50Hz	2200/20 A
Poids			
Découpeuse sans câbles (sans lames de coupe), en kg / Lbs		8.4 / 18.5	
Découpeuse sans câbles (avec lames de coupe), en kg / Lbs		8.9 / 19.6	
Refroidissement par eau			
Refroidissement par eau		Oui	
Raccord de l'eau		Type "Gardena"	
Pression d'eau recommandée, bar / PSI		0.5-8 / 7.3-116	

Émissions sonores (voir remarque 1)	
Niveau de puissance sonore mesuré dB(A)	115
Niveaux sonores (voir remarque 2)	
Niveau de pression acoustique au niveau des oreilles de l'utilisateur, dB(A)	104
Niveaux de vibrations équivalents, a_{hveq} (voir remarque 3)	
Poignée avant, m/s^2	3.6
Poignée arrière, m/s^2	3.8

Remarque 1: Émission sonore dans l'environnement mesurée comme puissance acoustique (L_{WA}) selon EN 60745-1. Les données reportées pour le niveau de puissance sonore ont une incertitude de 3 dB(A).

Remarque 2: Niveau de pression sonore conformément à EN 60745-1. Les données reportées pour le niveau de pression sonore ont une incertitude de 3 dB(A).

Remarque 3: Le niveau de vibrations équivalent, selon EN 60745-2-22, correspond à la somme d'énergie pondérée pour les niveaux de vibrations à différents régimes. Les données reportées pour le niveau de vibrations montrent une dispersion statistique typique (déviatoin standard) de 1,5 m/s^2 .

Équipement de découpe

Disque de découpage, mm/pouces	Rapport	Max. vitesse périphérique, m/s	Profondeur de découpe, mm/pouces
230 / 9	45 / 79	60	400 / 16

Dimensions de câble recommandées

Zone de câble	1,5 mm^2	2,5 mm^2
Tension d'entrée 100-120 V	20 m	40 m
Tension d'entrée 220-240 V	30 m	50 m

CARACTÉRISTIQUES TECHNIQUES

Déclaration CE de conformité

(Concerne seulement l'Europe)

Nous, **Husqvarna AB**, SE-561 82 Huskvarna, Suède, tél. : +46-36-146500, déclarons sous notre seule responsabilité que la découpeuse portative **Husqvarna K 4000 Cut-n-Break** à partir des numéros de série de l'année 2018 (l'année est clairement indiquée sur la plaque signalétique, suivie du numéro de série) est conforme aux dispositions de la DIRECTIVE EUROPÉENNE :

- du 17 mai 2006 "directive machines" **2006/42/CE**.
- du 26 février 2014 "compatibilité électromagnétique" **2014/30/UE**.
- Directive **2011/65/UE** du 8 juin 2011 « relative à la limitation de l'utilisation de certaines substances dangereuses »

Les normes harmonisées suivantes ont été appliquées: EN ISO 12 100:2010, EN 55014-1:2006+A1:2009+A2:2011, EN 55014-2:1997+A1:2001+A2:2008, EN 61000-3-2:2014, EN 61000- 3-3:2013, EN 60745-1:2009, EN 60745-2-22:2011+A11:2013.

Partille, 1er janvier 2018

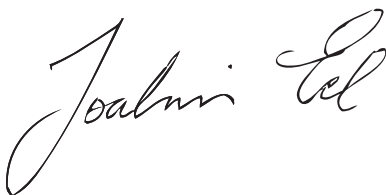

Joakim Ed

Directeur général R&D

Construction Equipment Husqvarna AB

(Représentant autorisé d'Husqvarna AB et responsable de la documentation technique.)

SYMBOLERKLÄRUNG

Symbole am Gerät:

WARNUNG! Das Gerät kann falsch oder nachlässig angewendet gefährlich sein und zu schweren oder gar lebensgefährlichen Verletzungen des Benutzers oder anderer Personen führen.

Lesen Sie die Bedienungsanweisung sorgfältig durch und machen Sie sich mit dem Inhalt vertraut, bevor Sie das Gerät benutzen.

Tragen Sie persönliche Schutzausrüstung. Siehe die Anweisungen unter der Überschrift "Persönliche Schutzausrüstung".

Dieses Produkt stimmt mit den geltenden CE-Richtlinien überein.

WARNUNG! Bei der Arbeit mit dem Trennschleifer bildet sich Staub, der beim Einatmen gesundheitsschädlich sein kann. Einen zugelassenen Atemschutz verwenden. Für gute Belüftung sorgen.

WARNUNG! Von der Trennscheibe erzeugte Funken können brennbares Material wie Benzin, Holz, trockenes Gras usw. entzünden.

Es ist stets eine Wasserkühlung einzusetzen.

WARNUNG! Rückschläge können plötzlich, schnell und sehr heftig sein und lebensbedrohliche Verletzungen hervorrufen. Lesen Sie und machen Sie sich mit dem Inhalt der Anleitung vertraut, bevor Sie das Gerät benutzen.

WARNUNG! Sicherstellen, dass die Klingen weder Risse noch andere Beschädigungen aufweisen.

WARNUNG! Keine kreisrunden Sägeklingen verwenden.



Stets in die richtige Richtung schneiden. Sicherheitsvorschriften beachten!

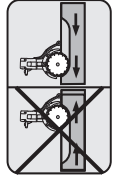

Typenschild

Reihe 1: Marke, Modell (X,Y)

Reihe 2: Seriennr. mit Herstellungsdatum (Y, W, X): Jahr, Woche, Folgenr.

Reihe 3: Produktnr. (X)

Reihe 4: Hersteller

Reihe 5: A: Max. Drehzahl der Abtriebswelle, B: Durchmesser der Trennscheibe, C: Durchmesser der Klingschraube

Reihe 6: D: Eingangsspannung, E: Eingangsstrom, F: Eingangsfrequenz

Reihe 7: Ursprungsland

Umweltkennzeichnung. Das Symbol auf dem Produkt oder der Verpackung gibt an, dass dieses Produkt nicht im Hausmüll entsorgt werden darf. Zur Entsorgung ist es stattdessen an eine entsprechende Recyclinganlage für elektrische und elektronische Geräte zu übergeben.



Durch eine korrekte Entsorgung dieses Produkts tragen Sie dazu bei, mögliche negative Auswirkungen auf Ihre Umwelt und Mitmenschen zu verhindern. Durch eine unsachgemäße Entsorgung dieses Produkts können Schäden entstehen.

Ausführliche Recyclinginformationen zu diesem Produkt erhalten Sie von Ihrer Kommune, Entsorgungsunternehmen für Hausmüll oder dem Geschäft, in dem Sie das Produkt erworben haben.

Sonstige Symbole/Aufkleber am Gerät beziehen sich auf spezielle Zertifizierungsanforderungen, die in bestimmten Ländern gelten.

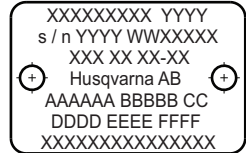

SYMBOLERKLÄRUNG

Erläuterung der Warnstufen

Es bestehen drei unterschiedliche Warnstufen.

WARNUNG!



WARNUNG! Zeigt eine Gefahrensituation an, deren Nichtvermeidung zum Tod oder zu schweren Verletzungen führen kann.

ACHTUNG!



ACHTUNG! Zeigt eine Gefahrensituation an, deren Nichtvermeidung zu leichten oder mittleren Verletzungen führen kann.

HINWEIS!

HINWEIS! Weist auf Handlungen hin, die nicht zu Verletzungen führen.

Inhalt

SYMBOLERKLÄRUNG

Symbole am Gerät:	47
Erläuterung der Warnstufen	48

INHALT

Inhalt	49
--------------	----

VORSTELLUNG

Sehr geehrter Kunde!	50
----------------------------	----

WAS IST WAS?

Was ist was am Trennschleifer?	51
--------------------------------------	----

SICHERHEITSAUSRÜSTUNG DES GERÄTES

Allgemeines	52
-------------------	----

TRENNSCHEIBEN

Allgemeines	54
Diamantscheiben für diverse Werkstoffe	54
Wasserkühlung	54
Schärfen von Diamantscheiben	54
Transport und Aufbewahrung	54

MONTAGE

Montage	55
---------------	----

BETRIEB

Schutzausrüstung	56
Allgemeine Sicherheitshinweise	56
Grundlegende Arbeitstechnik	59

STARTEN UND STOPPEN

Vor dem Start	63
Starten	63
Stoppen	63

WARTUNG

Allgemeines	64
Wartungsschema	64
Reinigung	65
Funktionsinspektion	65
Austausch der Kohlebürsten	67
Wasserhahn	67
Entsorgung, Verschrottung	67

TECHNISCHE DATEN

Technische Daten	68
Schneidausrüstung	68
Empfohlene Maßangaben der Kabel	68
EG-Konformitätserklärung	69

Sehr geehrter Kunde!

Vielen Dank, dass Sie sich für ein Produkt von Husqvarna entschieden haben.

Wir hoffen, dass Sie mit Ihrer Maschine über lange Jahre zufrieden sein werden. Mit dem Erwerb unserer Produkte erhalten Sie professionelle Hilfe bei Reparaturen und Service. Haben Sie das Gerät nicht bei einem unserer Vertragshändler gekauft, fragen Sie dort nach der nächsten Servicewerkstatt.

Diese Bedienungsanweisung ist ein wertvolles Dokument. Halten Sie die Bedienungsanweisung stets griffbereit. Die genaue Befolgung ihres Inhalts (Verwendung, Service, Wartung usw.) verlängert die Lebensdauer der Maschine erheblich und erhöht zudem ihren Wiederverkaufswert. Sollten Sie Ihre Maschine verkaufen, händigen Sie dem neuen Besitzer bitte auch die Bedienungsanleitung aus.

Über 300 Jahre Innovationsgeschichte

Husqvarna ist ein schwedisches Unternehmen, dessen Geschichte bis ins Jahr 1689 zurückreicht, als König Karl XI eine Fabrik errichten ließ, in der Musketen gefertigt werden sollten. Damit wurden die Grundlagen einer erfolgreichen Firmengeschichte gelegt, in deren Verlauf bahnbrechende technische Neuerungen in Bereichen wie Waffensysteme, Fahr- und Motorräder, Haushaltsgeräte, Nähmaschinen und Gartenprodukte auf den Markt gebracht werden konnten.

Husqvarna gilt als führender Anbieter von Geräten zur Garten- und Waldpflege sowie von Schneidausrüstungen und Diamantwerkzeugen für die Bau- und Steinindustrie.

Sorgfaltspflicht des Betreibers

Der Betreiber ist verpflichtet, nur entsprechend ausgebildete Personen mit der Bedienung der Maschine zu betrauen. Aufsichtspersonen und Bediener haben sämtliche Anweisungen in diesem Handbuch zur Kenntnis zu nehmen. Insbesondere ist auf Folgendes zu achten:

- Sicherheitshinweise
- Vorgesehene Anwendungsbereiche
- Nutzungs- und Wartungshinweise

Die Benutzung dieser Maschine könnte durch ein nationales Gesetz geregelt sein. Finden Sie heraus, welche Gesetze Anwendung finden, bevor Sie mit der Benutzung der Maschine beginnen.

Vorbehaltsbestimmungen des Herstellers

Alle Informationen und Daten dieser Bedienungsanleitung galten zum Zeitpunkt der Drucklegung.

Die Husqvarna AB arbeitet ständig an der Weiterentwicklung ihrer Produkte und behält sich daher das Recht auf Änderungen ohne vorherige Ankündigung, z. B. von Form und Aussehen, vor.

WAS IST WAS?

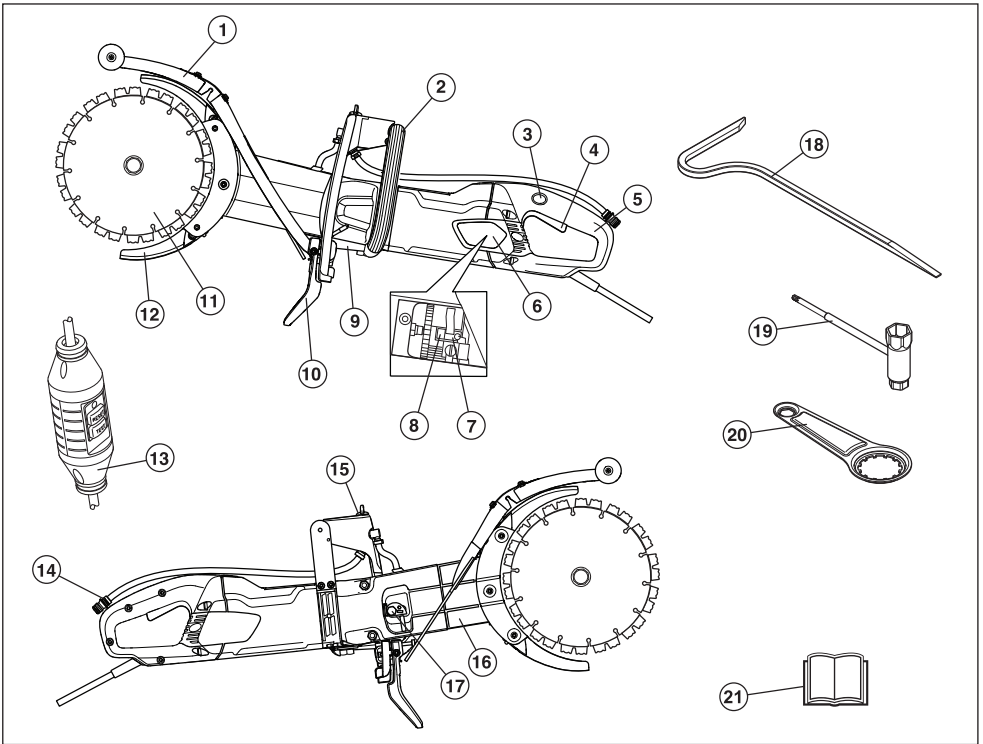

Was ist was am Trennschleifer?

- | | |
|------------------------|------------------------|
| 1 Spritzschutz | 12 Klingenschutz |
| 2 Vorderer Handgriff | 13 FI-Schutzschalter |
| 3 Schaltersperre | 14 Wasseranschluss |
| 4 Hauptschalter | 15 Wasserhahn |
| 5 Hinterer Handgriff | 16 Trennarm |
| 6 Inspektionsabdeckung | 17 Spannrolle |
| 7 Kohlebürsten | 18 Brechwerkzeug |
| 8 Bürstenhalter | 19 Kombischlüssel |
| 9 Typenschild | 20 Lagerwerkzeug |
| 10 Spritzschutz | 21 Bedienungsanweisung |
| 11 Klingen | |

SICHERHEITSAUSRÜSTUNG DES GERÄTES

Allgemeines

In diesem Abschnitt werden einzelnen Teile der Sicherheitsausrüstung des Gerätes beschrieben, welche Funktion sie haben und wie ihre Kontrolle und Wartung ausgeführt werden sollen, um sicherzustellen, dass sie funktionsfähig sind. (Siehe Kapitel Was ist was? um herauszufinden, wo die Sicherheitsdetails an Ihrem Gerät zu finden sind).



WARNUNG! Benutzen Sie nie ein Gerät mit defekter Sicherheitsausrüstung. Befolgen Sie die in diesem Abschnitt aufgeführten Kontroll-, Wartungs- und Serviceanweisungen.

Service und Reparatur des Gerätes erfordern eine Spezialausbildung. Dies gilt besonders für die Sicherheitsausrüstung des Gerätes. Wenn Ihr Gerät den unten aufgeführten Kontrollanforderungen nicht entspricht, müssen Sie Ihre Servicewerkstatt aufsuchen. Beim Kauf eines unserer Produkte wird gewährleistet, dass Reparatur- oder Servicearbeiten fachmännisch ausgeführt werden. Sollte der Verkäufer Ihres Gerätes nicht an unser Fachhändler-Service-Netz angeschlossen sein, fragen Sie nach unserer nächstgelegenen Servicewerkstatt.

Hauptschalter

Der Schalter ist zum Starten und Abstellen des Gerätes zu benutzen.

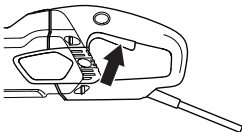

Kontrolle des Schalters

- Das Gerät starten, den Schalter loslassen und kontrollieren, ob Motor und Trennscheibe stehen bleiben.

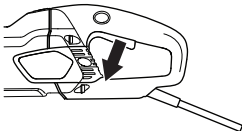

- Defekte Schalter sind von einer autorisierten Servicewerkstatt auszutauschen.

Schaltersperre

Die Schaltersperre ist dafür konstruiert, eine unbeabsichtigte Aktivierung des Schalters zu verhindern.

Wenn die Sperre (A) eingedrückt wird, wird der Schalter (B) freigegeben.

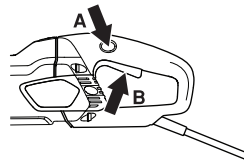

Die Schaltersperre bleibt eingedrückt, solange der Schalter gedrückt ist. Lässt man den Handgriff los, werden sowohl Schalter als auch Schaltersperre rückgestellt. Dies geschieht durch zwei voneinander unabhängige Rückzugfedersysteme. In dieser Lage bleibt das Gerät stehen und der Schalter wird gesperrt.

Kontrolle der Schaltersperre

- Kontrollieren, ob der Schalter gesperrt ist, wenn die Schaltersperre sich in der Ausgangslage befindet.

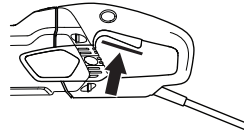

- Die Schaltersperre eindrücken und kontrollieren, ob sie in ihre Ausgangslage zurückkehrt, wenn sie losgelassen wird.

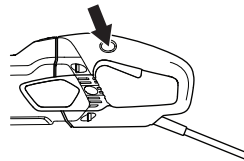

- Kontrollieren, ob Schalter und Schaltersperre leicht zu drücken sind und ob ihre Rückzugfedersysteme funktionieren.

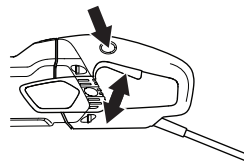

- Die Maschine einschalten, den Schalter loslassen und sicherstellen, dass Motor und Trennscheiben stoppen.

Softstart und Überlastschutz

Die Maschine ist mit einem elektronisch gesteuerten Softstart und Überlastschutz ausgestattet.

Wird die Maschine über ein bestimmtes Niveau hinaus belastet, beginnt der Motor zu pulsieren. Wird die Last reduziert, kehrt der Motor in die Normalstellung zurück und das Schneiden kann fortgesetzt werden.

SICHERHEITSAUSRÜSTUNG DES GERÄTES

Wird die Maschine weiterhin mit pulsierendem Motor gefahren, unterbricht die Elektronik den Strom nach einer bestimmten Zeit. Je höher die Last, desto schneller die Unterbrechung.

Beim Verklemmen der Trennscheibe unterbricht die Elektronik den Strom sofort.

Klingenschutz

Diese Schutzvorrichtung sitzt über und unter der Trennscheibe und verhindert, dass Splitter der Trennscheibe oder des geschnittenen Materials auf den Bediener geschleudert werden.

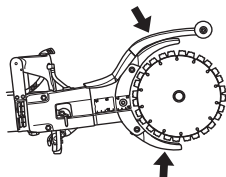

Kontrolle der Klingenschutzvorrichtungen



WARNUNG! Sie sollten vor dem Starten der Maschine stets überprüfen, ob die Schutzvorrichtungen korrekt montiert sind. Kontrollieren Sie auch, ob die Trennscheibe korrekt montiert ist und keine Schäden aufweist. Eine beschädigte Trennscheibe kann Personenschäden verursachen. Siehe die Anweisungen unter der Überschrift Montage.

- Prüfen, dass der Schutz intakt ist und keine Risse oder Deformationen aufweist.
- Niemals einen defekten oder fehlerhaft montierten Schutz verwenden.

Spritzschutz

Der Spritzschirm bietet Schutz vor ausgeworfenen Fremdkörpern, Wasser und Betonschlamm.

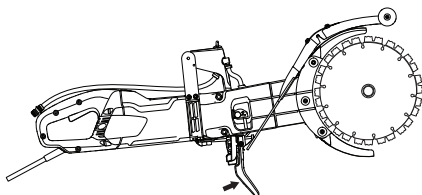

Überprüfung des Spritzschirms

Stellen Sie sicher, dass keine durch Schlammstrahlen verursachten Risse oder Löcher im Spritzschirm vorliegen. Tauschen Sie den Schutz aus, falls er beschädigt ist.

FI-Schutzschalter

FI-Schutzschalter dienen zum Schutz vor einem elektrischen Defekt.

Die LED zeigt an, dass der FI-Schutzschalter aktiv ist und das Gerät eingeschaltet werden kann. Leuchtet die LED nicht, die RESET-Taste (grün) drücken.



Den FI-Schutzschalter kontrollieren

- Das Gerät an die Steckdose anschließen. Die RESET-Taste (grün) drücken und die rote LED leuchtet auf.



- Starten Sie das Gerät.
- Die TEST-Taste (blau) drücken.



- Der FI-Schutzschalter sollte auslösen und das Gerät sofort abgeschaltet werden. Falls dies nicht geschieht, den Händler zurate ziehen.
- Mit der RESET-Taste (grün) zurücksetzen.

TRENNSCHEIBEN

Allgemeines



WARNUNG! Schleifscheiben können kaputtgehen und schwere Schäden oder Verletzungen verursachen.

Die Trennscheibe sollte vor der Montage auf der Säge und in regelmäßigen Abständen während der Benutzung überprüft werden. Auf Risse, verlorene Segmente (Diamantklingen) oder abgebrochene Teile kontrollieren. Keine schadhafte Trennscheibe verwenden.

Korrekten Zustand jeder neuen Trennscheibe durch Betrieb bei Vollgas (ca. 1 Minute) kontrollieren.

Verwenden Sie nur Originaltrennscheiben von Husqvarna für diese Maschine.

Husqvarna gibt Warnhinweise und Empfehlungen für die Verwendung und die angemessene Pflege der Trennscheiben. Diese Warnhinweise sind im Lieferumfang der Schneidmesser enthalten. Lesen Sie sämtliche Hinweise von Husqvarna und halten Sie sie ein.

- Diese Maschine darf nur mit den speziell entwickelten Diamantklingen von Husqvarna für Cut-n-Break verwendet werden. Die Klingen besitzen eine integrierte Riemenscheibenhälfte und sind für das Freihandschneiden zugelassen.
- Diamantklingen bestehen aus einem Stahlkörper mit Segmenten mit Industriediamanten.
- Immer eine scharfe Diamantscheibe benutzen.
- Sicherstellen, dass die Klingen weder Risse noch andere Beschädigungen aufweisen. Trennscheiben bei Bedarf austauschen.

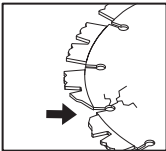

Diamantscheiben für diverse Werkstoffe



WARNUNG! Trennscheiben sind ausschließlich für das vorgesehene Material zu verwenden.

Keine Diamantklinge zum Schneiden von Kunststoff verwenden. Die hohe Hitzeentwicklung während des Schneidens kann dazu führen, dass der Kunststoff schmilzt und an der Trennscheibe klebt und es zu einem Rückschlag kommt.

Beim Schneiden von Metall entstehen Funken, die einen Brand verursachen können. Verwenden Sie das Gerät nicht in der Nähe von brennbaren Materialien oder Gasen.

- Diamantklingen sind ideal für Mauerwerk und armierten Stahlbeton. Bei der Wahl des richtigen Produkts einen Fachhändler um Rat fragen.
- Diamantklingen sind in mehreren Härtegraden erhältlich. Eine "weiche" Diamantklinge hat eine verhältnismäßig kurze Lebensdauer und eine hohe Leistungsausbeute. Sie wird für harte Materialien wie Granit und Hartbeton verwendet. Eine "harte" Diamantklinge hat eine längere Lebensdauer, eine geringere Leistungsausbeute und ist für weiche Materialien wie Ziegelstein und Asphalt zu verwenden.

Wasserkühlung



WARNUNG! Diamantklingen für den Nassschnitt kontinuierlich mit Wasser kühlen, um ein Erhitzen zu verhindern, was zu einer Deformierung der Diamantklinge und somit zu Schäden am Gerät sowie zu Verletzungen führen kann.

- Es ist stets eine Wasserkühlung einzusetzen.
- Die Verwendung von Nassschnitt-Trennscheiben ohne Wasser kann zu übermäßiger Hitzeentwicklung und damit zu schwacher Leistung sowie schwerer Beschädigung der Trennscheiben führen und stellt deshalb ein Sicherheitsrisiko dar.
- Die Wasser kühlt die Trennscheibe, wodurch sich ihre Lebensdauer verlängert und die Staubbildung reduziert wird.



Schärfen von Diamantscheiben

Diamantscheiben können stumpf werden, wenn der falsche Druck ausgeübt oder wenn damit bestimmtes Material wie beispielsweise stark armerter Beton geschnitten wird. Die Arbeit mit einer stumpfen Diamantklinge führt zu Überhitzung, die dazu führen kann, dass sich Diamantsegmente lösen.

Die Klingen durch Schneiden in einem weichen Material wie Sand- oder Ziegelstein schleifen.

Transport und Aufbewahrung

- Vergewissern Sie sich, dass die Maschine gesichert ist, und dass die Trennscheiben während des Transports und der Lagerung der Maschine vorschriftsmäßig geschützt sind.
- Alle Trennscheiben müssen vor dem Gebrauch auf Transport- und Lagerschäden untersucht werden.

MONTAGE

Montage



WARNUNG! Vor Reinigung, Wartung oder Montage immer den Stecker aus der Steckdose ziehen.

Klingenmontage

- Husqvarna-Klingen sind für das Freihandschneiden mit K 3000 Cut-n-Break speziell gefertigt und zugelassen. Die Klingen besitzen eine integrierte Riemenscheibenhälfte und sind paarweise zu wechseln.
- Die Muttern und Spanschraube, die die Schiene freigegeben, lösen. So befindet sich der Antriebsriemen in einer günstigeren Position für die Montage neuer Klingen. **Der Antriebsriemen wird nicht so leicht eingeklemmt.**

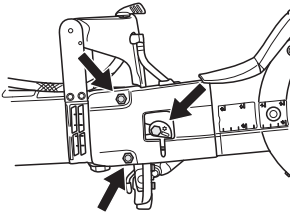

- Die alten Klingen durch Lösen der Zentralmutter demontieren. Nach der Klingendemontage den Antriebsriemen auf Verschleiß kontrollieren. Hinweise zum Antriebsriemenwechsel finden Sie unter der Überschrift 'Austausch des Antriebsriemens'.

HINWEIS! Es ist überaus wichtig, dass sich die Klingen beim Anziehen der Mutter drehen. Damit wird gewährleistet, dass der Riemen nicht zwischen den integrierten Riemenscheibenhälften an den Klingen eingeklemmt wird, wenn die Klingen bzw. Riemenrollen per Mutter angezogen werden. Ein Anziehen sollte wechselweise erfolgen: leicht anziehen, die Klingen drehen und erneut anziehen, bis die Klingen fest angebracht sind.

- Die Klingen auf jeder Seite des Trennarms anbringen. Darauf achten, dass die Öffnungen für die beiden Führungsstifte in die Riemenscheibenhälfte so ausgerichtet sind, dass sie mit den Löchern in der Scheibe und der Mutter übereinstimmen. Danach Schraube und Scheibeneinheit mit den Führungsstiften montieren. Die Schraube, die die Trennscheibe hält, mit einem Anziehmoment von 15 Nm (130 in.lb) anziehen.

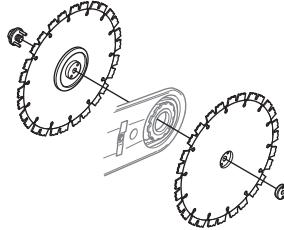

HINWEIS! Nicht vergessen, den Riemen zu spannen. Vor dem Schneiden die Riemenspannung prüfen. Siehe Anweisungen unter der Überschrift 'Kontrolle und Einstellung des Antriebsriemens'.

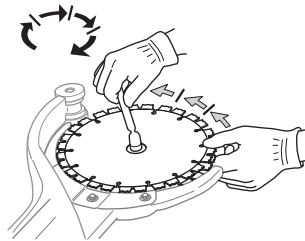

Klingenschutz

- Die Schutzvorrichtungen müssen stets an der Maschine angebracht sein. Vor dem Schneiden kontrollieren, ob die Schutzvorrichtungen korrekt befestigt sind und einwandfrei funktionieren.

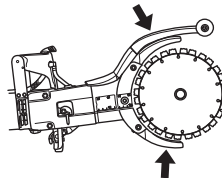

Schutzausrüstung

Allgemeines

Das Gerät niemals benutzen, wenn nicht die Möglichkeit besteht, im Falle eines Unfalls Hilfe herbeizurufen.

Persönliche Schutzausrüstung

Bei der Benutzung des Gerätes muss die vorgeschriebene persönliche Schutzausrüstung angewendet werden. Die persönliche Schutzausrüstung beseitigt nicht die Unfallgefahr, begrenzt aber den Umfang der Verletzungen und Schäden. Bei der Wahl der Schutzausrüstung einen Fachhändler um Rat fragen.



WARNUNG! Die Verwendung von Fräsmaschinen, Schleifmaschinen, Bohren und Sägen, die Material abschleifen oder umformen, kann Staub und Ausdünstungen verursachen, die gefährliche Chemikalien enthalten können. Überprüfen Sie die Beschaffenheit des Materials, das Sie bearbeiten wollen, und verwenden Sie einen geeigneten Atemschutz.

Eine längerfristige Beschallung mit Lärm kann zu bleibenden Gehörschäden führen. Stets einen zugelassenen Gehörschutz tragen. Achten Sie immer genau auf Warnsignale oder Rufe, wenn Sie den Gehörschutz tragen. Nehmen Sie den Gehörschutz immer ab, sobald der Motor abgestellt ist.

Benutzen Sie immer:

- Zugelassener Schutzhelm.
- Gehörschutz.
- Zugelassener Augenschutz. Bei der Benutzung eines Visiers ist auch eine zugelassene Schutzbrille zu tragen. Zugelassene Schutzbrillen sind in diesem Falle diejenigen, die die Normen ANSI Z87.1 für die USA bzw. EN 166 für EU-Länder erfüllen. Visiere müssen der Norm EN 1731 entsprechen.
- Zugelassener Atemschutz.
- Schutzhandschuhe.
- Feste, griffsichere Handschuhe.
- Eng anliegende, kräftige und bequeme Kleidung tragen, die volle Bewegungsfreiheit gewährt. Durch Schneiden werden Funken erzeugt, die Ihre Kleidung entzünden können. Husqvarna empfiehlt das Tragen von feuerfester Baumwolle oder schwerem Jeansstoff. Tragen Sie keine Kleidung aus Materialien wie Nylon, Polyester oder Viskose. Im Falle einer Entzündung kann dieses Material schmelzen und an der Haut kleben bleiben. Keine kurzen Hosen tragen.
- Stiefel mit Stahlkappe und rutschfester Sohle.

Weitere Schutzmaßnahmen



ACHTUNG! Beim Betrieb des Gerätes können Funken einen Brand verursachen. Deshalb soll die Feuerlöschschiene stets in Reichweite aufbewahrt werden.

- Feuerlöscher
- Verbandskasten

Allgemeine Sicherheitshinweise

In diesem Abschnitt werden grundlegende Sicherheitsregeln vorgestellt. Die folgenden Informationen sind kein Ersatz für das Wissen, das ein professioneller Anwender durch seine Ausbildung und praktische Erfahrung erworben hat. Lassen Sie sich bei Unsicherheiten von einer Fachkraft beraten. Fragen Sie Ihren Fachhändler, Ihre Servicewerkstatt oder einen erfahrenen Anwender. Führen Sie keine Arbeiten aus, wenn Unsicherheiten bezüglich der richtigen Vorgehensweise bestehen.

- Lesen Sie die Bedienungsanweisung sorgfältig durch und machen Sie sich mit dem Inhalt vertraut, bevor Sie das Gerät benutzen. Vor der erstmaligen Benutzung der Maschine wird eine praktische Einweisung empfohlen.
- Denken Sie stets daran, dass Sie als Bediener für eventuell dadurch entstehende Sach- und Personenschäden verantwortlich sind.
- Die Maschine ist sauber zu halten. Die Lesbarkeit aller Schilder und Aufkleber muss gewährleistet werden.



WARNUNG! Lesen Sie sämtliche Sicherheitshinweise und Anweisungen durch. Die Nichtbeachtung der Warnhinweise und Anweisungen kann Stromschlag, Brand und/oder schwere Verletzungen zur Folge haben.

Bewahren Sie alle Warnhinweise und Anweisungen für spätere Referenzzwecke auf.

Die Bezeichnung "Elektrowerkzeug" in den Warnhinweisen bezieht sich auf ein Elektrowerkzeug mit Netzbetrieb (über ein Kabel) oder Akkubetrieb (kabellos).

Sicherheit im Arbeitsbereich

- **Sorgen Sie für einen sauberen und gut ausgeleuchteten Arbeitsbereich.** Durch zugestellte oder dunkle Arbeitsbereiche steigt die Unfallgefahr stark an.
- **Betreiben Sie Elektrowerkzeuge niemals an Orten, an denen Explosionsgefahr besteht, z. B. in der Nähe von leicht entflammaren Flüssigkeiten, Gasen oder Stäuben.** Bei der Arbeit mit Elektrowerkzeugen kann es zu Funkenbildung kommen, wodurch sich Stäube oder Dämpfe entzünden können.

- **Sorgen Sie bei der Arbeit mit Elektrowerkzeugen dafür, dass sich keine Kinder oder unbefugten Personen in der Nähe befinden.** Durch Ablenkungen können Sie die Kontrolle über das Werkzeug verlieren.
- Vermeiden Sie es, das Gerät bei schlechtem Wetter zu benutzen. Z.B. bei dichtem Nebel, Regen oder Wind, großer Kälte usw. Das Arbeiten bei schlechtem Wetter ist sehr ermüdend und kann gefährliche Umstände herbeiführen, z. B. Rutschgefahr.
- Beginnen Sie niemals mit der Arbeit, bevor der Arbeitsbereich frei ist und Sie einen sicheren Stand haben. Achten Sie auf eventuelle Hindernisse, die im Wege sein können, wenn Sie sich plötzlich bewegen müssen. Stellen Sie sicher, daß kein Material herunterfallen und Schäden verursachen kann. Bei Arbeiten in abschüssigem Gelände muß größte Vorsicht walten.
- Falls der Einsatz eines Elektrowerkzeugs in einer feuchten Umgebung nicht zu vermeiden ist, benutzen Sie ein Gerät mit Fehlerstrom-Schutzeinrichtung (RCD). Durch die Verwendung einer Fehlerstrom-Schutzeinrichtung wird die Gefahr eines elektrischen Schlags verringert.
- Kontrollieren, ob Kabel und Verlängerungskabel intakt und in gutem Zustand sind. Das Gerät nicht benutzen, wenn das Kabel beschädigt ist, sondern zur Reparatur in eine autorisierte Servicewerkstatt geben. Ein ungeeignetes Kabel könnte zu verminderter Maschinenleistung und Überhitzung führen.
- Das Gerät muss an ein geerdete Steckdose angeschlossen werden. Kontrollieren, ob die Netzspannung mit der auf dem Geräteschild angegebenen übereinstimmt.
- Darauf achten, dass das Kabel bei der Arbeit hinter Ihnen liegt, damit es nicht beschädigt werden kann.



WARNUNG! Der Sicherheitsabstand für den Trennschleifer beträgt 15 Meter. Sie sind dafür verantwortlich, dass sich keine Zuschauer oder Tiere im Arbeitsbereich befinden. Erst mit dem Schneiden beginnen, wenn der Arbeitsbereich frei ist und Sie sicher stehen.



WARNUNG! Die Maschine nicht mit dem Hochdruckreiniger waschen, da Wasser in das elektrische System oder den Motor eindringen und so Maschinenschäden oder einen Kurzschluss auslösen kann.

Elektrische Sicherheit

- **Elektrowerkzeuge müssen mit passender Stromversorgung betrieben werden. Nehmen Sie niemals Änderungen am Anschlussstecker vor. Verwenden Sie bei Elektrowerkzeugen mit Schutzkontakt (geerdet) niemals Adapterstecker.** Stecker im Originalzustand und passende Steckdosen reduzieren das Stromschlagrisiko.
- **Vermeiden Sie Körperkontakt mit geerdeten Gegenständen wie Rohrleitungen, Heizungen, Herden oder Kühlschränken.** Bei Körperkontakt mit geerdeten Gegenständen besteht ein erhöhtes Stromschlagrisiko.
- **Setzen Sie Elektrowerkzeuge niemals Regen oder sonstiger Feuchtigkeit aus.** Wenn Wasser in ein Elektrowerkzeug eindringt, erhöht sich das Stromschlagrisiko.
- **Verwenden Sie das Anschlusskabel nicht missbräuchlich. Verwenden Sie das Anschlusskabel niemals zum Tragen oder Heranziehen des Elektrowerkzeugs, und ziehen Sie den Stecker nicht mit dem Anschlusskabel aus der Steckdose.** Halten Sie das Anschlusskabel von Hitzequellen, Öl, scharfen Kanten und beweglichen Teilen fern. Beschädigte oder verdrehte Anschlusskabel erhöhen das Stromschlagrisiko.
- **Wenn Sie ein Elektrowerkzeug im Freien benutzen, verwenden Sie ein für den Außeneinsatz geeignetes Verlängerungskabel.** Ein für den Außeneinsatz geeignetes Kabel vermindert das Stromschlagrisiko.

Persönliche Sicherheit

- **Blieben Sie wachsam, achten Sie auf das, was Sie tun, und setzen Sie gesunden Menschenverstand ein, wenn Sie mit Elektrowerkzeugen arbeiten. Benutzen Sie keine Elektrowerkzeuge, wenn Sie müde sind oder unter Einfluss von Drogen, Alkohol oder Medikamenten stehen.** Bei der Arbeit mit Elektrowerkzeugen können bereits kurze Phasen der Unaufmerksamkeit zu schweren Verletzungen führen.
- **Benutzen Sie Schutzausrüstung. Tragen Sie stets einen Augenschutz.** Schutzausrüstung wie Staubmaske, rutschsichere Sicherheitsschuhe, Schutzhelm und Gehörschutz senkt bei angemessenem Einsatz das Verletzungsrisiko.
- **Vermeiden Sie ein unbeabsichtigtes Anlaufen. Achten Sie darauf, dass sich der Schalter in der Aus-Stellung (OFF) befindet, bevor Sie das Elektrowerkzeug an das Netz und/oder den Akku anschließen oder es hochheben oder herumtragen.** Durch Herumtragen von Elektrowerkzeugen mit dem Finger am Schalter und das Einstecken des Steckers bei betätigtem Schalter steigt das Unfallrisiko stark an.
- **Entfernen Sie sämtliche Einstellschlüssel, bevor Sie das Elektrowerkzeug einschalten.** Ein an einem beweglichen Teil des Elektrowerkzeugs angebrachter Schlüssel kann zu Verletzungen führen.
- **Sorgen Sie für einen festen Stand. Achten Sie jederzeit darauf, sicher zu stehen und das Gleichgewicht zu bewahren.** Dadurch haben Sie das Elektrowerkzeug in unerwarteten Situationen besser im Griff.

BETRIEB

- **Kleiden Sie sich richtig. Tragen Sie niemals lose sitzende Kleidung oder Schmuck. Halten Sie Haar, Kleidung und Handschuhe von beweglichen Teilen fern.** Lose Kleidung, Schmuck oder langes Haar kann von beweglichen Teilen erfasst werden.
- **Wenn Anschlüsse für Staubsaug- und Staubsammelvorrichtungen vorhanden sind, sorgen Sie dafür, dass diese richtig angeschlossen und eingesetzt werden.** Die Verwendung von Staubsammelvorrichtungen kann staubbezogene Gefahren mindern.
- **Stets Abstand zu den Klingen halten, wenn der Motor läuft.**



WARNUNG! Personen mit Kreislaufstörungen, die zu oft Vibrationen ausgesetzt werden, laufen Gefahr, Schäden an den Blutgefäßen oder am Nervensystem davonzutragen. Gehen Sie zum Arzt, wenn Sie an Ihrem Körper Symptome feststellen, die auf Vibrationsschäden deuten. Beispiele solcher Symptome sind: Einschlafen von Körperteilen, Gefühlsverlust, Kitzeln, Stechen, Schmerz, Verlust oder Beeinträchtigung der normalen Körperkraft, Veränderungen der Hautfarbe oder der Haut. Diese Symptome treten am häufigsten in den Fingern, Händen oder Handgelenken auf.

Verwendung und Pflege von Elektrowerkzeugen

- Lesen Sie die Bedienungsanleitung sorgfältig durch und machen Sie sich mit dem Inhalt vertraut, bevor Sie das Gerät benutzen.
- Die Maschine ist ausschließlich für das Schneiden von harten Materialien wie Beton, Ziegel, Mauerwerk sowie Gusseisen- und Zementrohren konstruiert.



WARNUNG! Ein unsachgemäß oder nachlässig angewendeter Trennschleifer kann zu einem gefährlichen Gerät werden und zu schweren oder gar lebensgefährlichen Verletzungen führen. Es ist sehr wichtig, dass Sie den Inhalt dieser Bedienungsanleitung lesen und verstehen.

- **Überbeanspruchen Sie Elektrowerkzeuge nicht. Benutzen Sie das richtige Elektrowerkzeug für Ihren Einsatzzweck.** Das richtige Elektrowerkzeug erledigt seine Arbeit bei bestimmungsgemäßem Einsatz besser und sicherer.
- **Benutzen Sie das Elektrowerkzeug nicht, wenn es sich nicht am Schalter ein- und ausschalten lässt.** Jedes Elektrowerkzeug, das nicht mit dem Schalter betätigt werden kann, stellt eine Gefahr dar und muss repariert werden.

- **Trennen Sie das Elektrowerkzeug von der Stromversorgung bzw. vom Akku, bevor Sie Einstellarbeiten vornehmen, Zubehörteile austauschen oder das Elektrowerkzeug verstauen.** Solche präventiven Sicherheitsmaßnahmen verhindern den unbeabsichtigten Anlauf des Elektrowerkzeugs.
- **Lagern Sie nicht benutzte Elektrowerkzeuge außerhalb der Reichweite von Kindern und lassen Sie nicht zu, dass Personen das Elektrowerkzeug bedienen, die nicht mit dem Werkzeug selbst und/oder diesen Anweisungen vertraut sind.** Elektrowerkzeuge stellen in ungeschulten Händen eine Gefahr dar.
- **Halten Sie Elektrowerkzeuge in Stand. Prüfen Sie auf Fehlarrichtungen, sicheren Halt und Leichtgängigkeit beweglicher Teile, Beschädigungen von Teilen sowie auf jegliche andere Zustände, die sich auf den Betrieb des Elektrowerkzeugs auswirken können. Bei Beschädigungen lassen Sie das Elektrowerkzeug reparieren, bevor Sie es benutzen.** Viele Unfälle mit Elektrowerkzeugen sind auf schlechte Wartung zurückzuführen.
- **Halten Sie Schneidwerkzeuge scharf und sauber.** Ordnungsgemäß gewartete Schneidwerkzeuge mit scharfen Schneidkanten bleiben seltener hängen und sind einfacher zu beherrschen.
- **Benutzen Sie Elektrowerkzeuge, Zubehör, Werkzeugspitzen und Ähnliches in Übereinstimmung mit diesen Anweisungen und auf die für das jeweilige Elektrowerkzeug bestimmungsgemäße Weise und beachten Sie dabei die jeweiligen Arbeitsbedingungen und die Art der auszuführenden Arbeiten.** Der bestimmungswidrige Einsatz von Elektrowerkzeugen kann zu gefährlichen Situationen führen.



WARNUNG! Unter keinen Umständen darf die ursprüngliche Konstruktion des Gerätes ohne Genehmigung des Herstellers geändert werden. Es ist immer Originalzubehör zu verwenden. Unzulässige Änderungen und/oder unzulässiges Zubehör können zu schweren oder sogar tödlichen Verletzungen des Anwenders oder anderer Personen führen.

- Stellen Sie außerdem sicher, dass weder unter dem Arbeitsbereich noch im Schneidegut Versorgungsleitungen verlegt sind.
- Den Arbeitsbereich stets auf das Vorhandensein von Gasleitungen überprüfen und deren Verlauf kennzeichnen. Das Schneiden in der Nähe von Gasleitungen stellt eine potenzielle Gefahrensituation dar. Funkenbildung beim Schneiden vermeiden, andernfalls besteht Explosionsgefahr. Konzentrieren Sie sich voll auf Ihre Arbeitsaufgabe. Unachtsamkeit

kann zu schweren Verletzungen bis hin zum Tod führen.

- Untersuchen Sie neue Klingen auf Transport- oder Lagerungsschäden.
- Bei laufender Maschine muss der Schutz für die Schneidausrüstung stets angebracht sein.

Service

- **Lassen Sie Elektrowerkzeuge durch qualifiziertes Fachpersonal und unter Verwendung identischer Ersatzteile warten.** Auf diese Weise wird dafür gesorgt, dass die Sicherheit des Elektrowerkzeugs nicht beeinträchtigt wird.

Stets mit gesundem Menschenverstand arbeiten

Es ist unmöglich, alle denkbaren Situationen abzudecken, die beim Gebrauch des Geräts auftreten könnten. Gehen Sie stets mit Vorsicht und Vernunft vor. Lassen Sie sich bei Unsicherheiten von einer Fachkraft beraten. Fragen Sie Ihren Fachhändler, Ihre Servicewerkstatt oder einen erfahrenen Anwender. Führen Sie keine Arbeiten aus, wenn Unsicherheiten bezüglich der richtigen Vorgehensweise bestehen.



WARNUNG! Das Gerät kann falsch oder nachlässig angewendet gefährlich sein und zu schweren oder gar lebensgefährlichen Verletzungen des Benutzers oder anderer Personen führen.

Niemals Kinder oder andere Personen, die nicht mit der Handhabung der Maschine vertraut sind, die Maschine bedienen oder warten lassen.

Lassen Sie niemals jemand anderen das Gerät benutzen, ohne sich zu vergewissern, dass die Person den Inhalt der Bedienungsanweisung verstanden hat.

Niemals mit einem defekten Gerät arbeiten. Die Kontroll-, Wartungs- und Serviceanweisungen in dieser Bedienungsanweisung sind genau zu befolgen. Gewisse Wartungs- und Servicemaßnahmen sind von geschulten, qualifizierten Fachleuten auszuführen. Siehe Anweisungen unter dem Titel Wartung.

Grundlegende Arbeitstechnik



WARNUNG! Dieser Abschnitt behandelt grundlegende Sicherheitsregeln für die Arbeit mit einem Trennschleifer. Die angegebene Information kann niemals das Wissen ersetzen, das ein professioneller Anwender durch seine Ausbildung und praktische Erfahrung besitzt. Wenn Sie in eine Situation kommen, die Sie in Bezug auf die weitere Anwendung des Geräts verunsichert, lassen Sie sich von einem Experten beraten. Fragen Sie Ihren Fachhändler, Ihre Servicewerkstatt oder einen erfahrenen Anwender. Vermeiden Sie, Arbeiten auszuführen, denen Sie sich nicht gewachsen fühlen!

Den Trennschleifer nicht plötzlich schräg halten. Dies kann zum Verkanten oder zum Bruch der Schleifscheibe und in der Folge zu Verletzungen führen.

Schleifen Sie unter keinen Umständen seitlich mit der Trennscheibe, weil dies fast mit Sicherheit zu Schäden an der Scheibe führt oder ihren Bruch bewirkt und außerdem ernsthafte Verletzungen verursachen kann. Verwenden Sie nur die Trennschneide.

Beim Schneiden von Kunststoffen mit einer Diamantklinge kann es zu Rückschlägen kommen, wenn das Material aufgrund der hohen Hitzeentwicklung beim Schneidprozess schmilzt und an der Klinge festklebt. Kunststoffe dürfen niemals mit Diamantklingen geschnitten werden.

Beim Schneiden von Metall entstehen Funken, die einen Brand verursachen können. Verwenden Sie das Gerät nicht in der Nähe von brennbaren Materialien oder Gasen.

Wasserkühlung

Es ist stets eine Wasserkühlung einzusetzen. Trockenschneiden verursacht sofortige Überhitzung sowie Maschinen- und Trennscheibenversagen mit Verletzungsgefahr.



Bei niedrigem Wasserdruck, z.B. beim Verwenden eines Wassertanks, kann die Drosselung für korrekten Wasserdurchfluss demontiert werden.

HINWEIS! Der Wasserdurchfluss darf ohne montierte Drosselung nicht zu groß sein, da sonst der Riemen abrutschen kann.

Trenntechnik

- Das Werkstück so stützen, dass sich das mögliche Geschehen vorhersagen lässt und dass der Schnitt während des Schneidens offen bleibt.

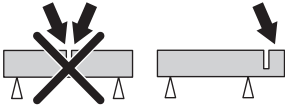

- Die Maschine stets mit beiden Händen fest und sicher halten. So halten, dass Daumen und Finger um den Handgriff greifen.

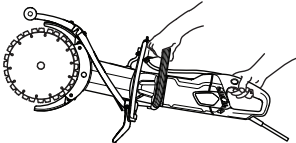

- Kontrollieren, dass die Scheibe nirgendwo anliegt, wenn das Gerät gestartet wird.
- Den Schneidvorgang mit der höchsten Motordrehzahl beginnen.
- Den Schnitt weich ansetzen und die Maschine arbeiten lassen, ohne Zwang oder Druck auf die Scheibe auszuüben. Stets mit höchster Drehzahl schneiden.
- Beim Fortsetzen eines bestehenden Schnitts in dieselbe Richtung schneiden. Wenn Sie schräg zum vorherigen Schnitt schneiden, besteht das Risiko, dass die Klinge eingeklemmt wird oder dass die Maschine beim Trennschnitt klettert und so einen Rückschlag verursacht.

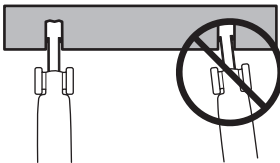

- Immer von oben nach unten schneiden (A).
- Trennschleifer abnehmen und mit dem Brechwerkzeug verbliebenes Material zwischen den Schnitten entfernen (B).

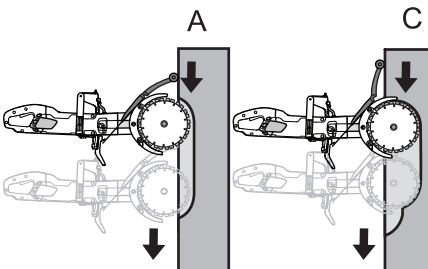

- Demselben Trennschnitt folgen, jedoch tiefer in das Werkstück eindringen (C) und den Arbeitsschritt mit dem Brechwerkzeug wiederholen.

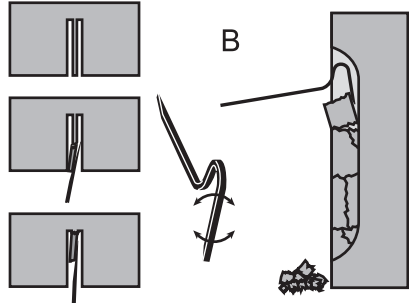

WARNUNG! Beim vertikalen Schneiden immer vom oberen Ende des Schnitts nach unten schneiden. Niemals vom unteren Teil des Schnitts nach oben schneiden. Dadurch kann es zu einem Rückschlag kommen, der zu Verletzungen führen kann.

- Dies wiederholen, bis die gewünschte Schnitttiefe erreicht ist (D, E).

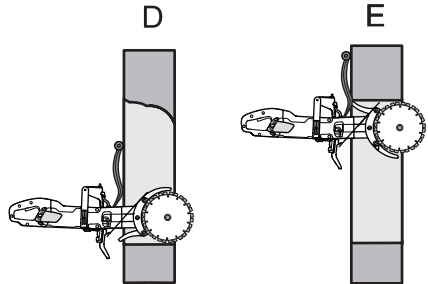

BETRIEB

- Die Klingenschutzvorrichtungen sind so konstruiert, dass sie sich leicht an die Schnitttiefe des Trennschleifers im Material anpassen lassen.

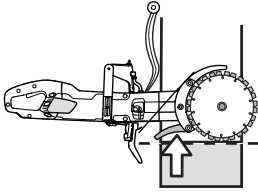

WARNUNG! Schleifen Sie unter keinen Umständen seitlich mit der Trennscheibe, weil dies fast mit Sicherheit zu Schäden an der Scheibe führt oder ihren Bruch bewirkt und außerdem ernsthafte Verletzungen verursachen kann. Verwenden Sie nur die Trennschneide.

Den Trennschleifer nicht plötzlich schräg halten. Dies kann zum Verkanten oder zum Bruch der Schleifscheibe und in der Folge zu Verletzungen führen.

Glattes Schneiden

Um glattes Schneiden zu ermöglichen, muss der Spritzschutz justiert werden.

- Die Verriegelung lösen.

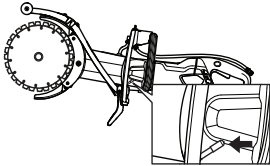

- Den Spritzschutz zur Seite schieben.

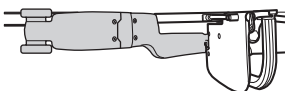
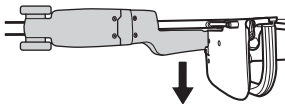

- Die Verriegelung sichern.

Rückschlag

Ein Rückschlag ist eine plötzliche Rückwärtsbewegung der Säge, die auftreten kann, wenn Klingen im so genannten Rückschlagbereich gebremst (gequetscht, eingeklemmt, verdreht) werden. Die meisten

Rückschläge sind gering und lediglich als leichtes Reißen im vorderen Griff zu spüren. Mitunter können bei Rückschlägen jedoch enorme Kräfte wirken. Wenn Sie nicht aufpassen oder nicht richtig zupacken, kann die Säge in Ihre Richtung hochschlagen.



WARNUNG! Ein Rückschlag kann sehr plötzlich und kraftvoll auftreten und ein Hochschleudern der Säge in Ihre Richtung bewirken. Dabei kann es zu ernsthaften und sogar tödlichen Verletzungen kommen. Es ist daher notwendig zu verstehen, wie Rückschläge verursacht und durch die richtige Schneidetechnik vermieden werden können.

Ursachen für Rückschläge

Ein Rückschlag wird ausgelöst, wenn Sie mit dem Rückschlagbereich der Klinge beispielsweise aufwärts oder in Ihre Richtung schneiden.

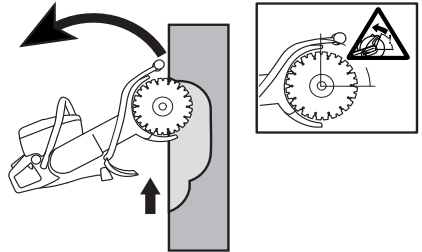

Grundregeln

- Niemals aufwärts oder in Ihre Richtung schneiden, sodass Sie aktiv mit dem Rückschlagbereich schneiden.

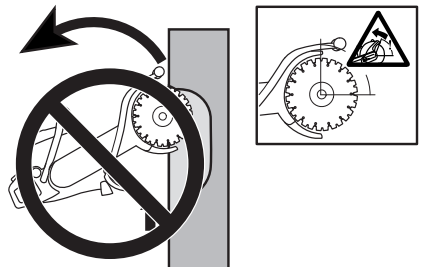

- Die Maschine stets mit beiden Händen fest und sicher halten. So halten, dass Daumen und Finger um den Handgriff greifen.

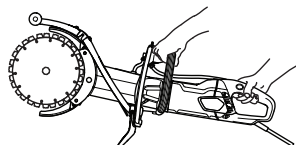

BETRIEB

- Eine sichere Arbeitsstellung mit festen Stand einnehmen.
- Beim vertikalen Schneiden immer vom oberen Ende des Schnitts nach unten schneiden.
- Stets mit höchster Drehzahl schneiden.
- Nicht mit dem oberen Viertel (Rückschlagbereich) der Klinge schneiden. Ein Verdrehen oder seitliches Drücken der Klinge während des Schneidens vermeiden. Dadurch kann ein Rückschlag ausgelöst werden.
- Vorsicht beim erneuten Einsetzen der Säge in die Schnittfuge. Sicherstellen, dass der Schnitt breit genug ist und die Klinge im Schnitt nicht geneigt wird. Dadurch kann ein Rückschlag ausgelöst werden.
- Bequemem Abstand zum Werkstück einhalten.
- Unter keinen Umständen oberhalb der Schulterhöhe schneiden.
- Niemals von einer Leiter aus schneiden. Eine Plattform oder ein Gerüst verwenden, wenn der Schnitt oberhalb der Schulter erfolgt.

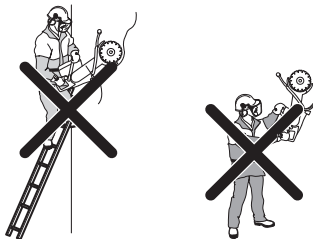

- Auf Verschieben des Werkstücks oder ähnliches achten, wodurch sich die Schnittstelle verengen und die Trennscheibe einklemmen kann.

Einziehen (Pull-in)

Ein Einzug entsteht, wenn die unteren Klingengebiete plötzlich anhalten oder der Schnitt sich verengt. (Wie Sie dies vermeiden, entnehmen Sie den folgenden Anweisungen unter "Grundregeln" und "Klemmen/Rotation".)

Blockierung/Drehung

In der Endphase des Schnitts besteht Klemmgefahr. Die Maschine kann plötzlich mit einer äußerst heftigen Bewegung nach unten gezogen werden.

Wie man das Blockieren verhindert

Das Werkstück ist so zu unterstützen, daß die Schnittstelle während des Schneidens und nach Abschluß des Schneidens geöffnet bleibt.

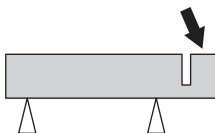

Motordrehzahl prüfen

Regelmäßig mit einem Drehzahlmesser die Motordrehzahl bei Arbeitstemperatur kontrollieren, mit Vollgas und ohne Belastung.

STARTEN UND STOPPEN

Vor dem Start



WARNUNG! Vor dem Start ist Folgendes zu beachten:

Das Gerät muss an ein geerdete Steckdose angeschlossen werden.

Kontrollieren, ob die Netzspannung mit der auf dem Geräteschild angegebenen übereinstimmt.

Sorgen Sie dafür, dass Sie fest und sicher stehen, und dass die Trennscheibe nicht mit Gegenständen in Berührung kommen kann.

Sorgen Sie dafür, dass sich im Arbeitsbereich keine Unbefugten aufhalten.

Wasseranschluss

- Wasserschlauch an die Wasserzufuhr anschließen (A). Der Wasserstrom wird mit dem Wasserhahn reguliert (B).

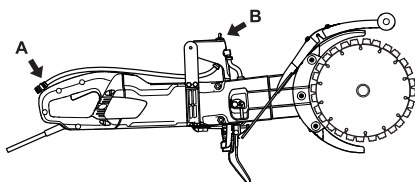

FI-Schutzschalter



WARNUNG! Das Werkzeug niemals ohne den mitgelieferten Fehlerstromschutzschalter verwenden. Unachtsamkeit kann zu schweren Verletzungen bis hin zum Tod führen.

- Sicherstellen, dass der FI-Schutzschalter eingeschaltet ist. Die LED zeigt an, dass der FI-Schutzschalter aktiv ist und das Gerät eingeschaltet werden kann. Leuchtet die LED nicht, die RESET-Taste (grün) drücken.



- Den FI-Schutzschalter kontrollieren. Siehe die Anweisungen unter der Überschrift Kontrolle,

Wartung und Service der Sicherheitsausrüstung des Gerätes.

Starten

- Den vorderen Handgriff mit der linken Hand umfassen.
- Den hinteren Handgriff mit der rechten Hand umfassen.

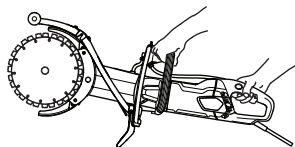

- Die Schaltersperre mit dem rechten Daumen eindrücken und den Schalter drücken.

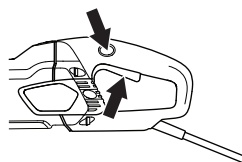

- Die Maschine ohne Last und auf gesicherte Weise mindestens 30 sek laufen lassen.

Stoppen

- Der Motor wird durch Loslassen des Schalters gestoppt.

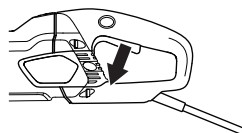

WARNUNG! Achten Sie dabei darauf, dass sich die Trennscheibe störungsfrei drehen kann, bis die Drehbewegung endgültig aufhört. Durch Unachtsamkeiten können schwere Verletzungen herbeigeführt werden.

WARTUNG

Allgemeines



WARNUNG! Der Bediener darf nur die Wartungs- und Servicearbeiten ausführen, die in dieser Bedienungsanleitung beschrieben sind. Größere Eingriffe sind von einer autorisierten Servicewerkstatt auszuführen.

Kontrollen und/oder Wartungsarbeiten sind bei abgeschaltetem Motor und abgezogenem Stecker durchzuführen.

Tragen Sie persönliche Schutzausrüstung. Siehe die Anweisungen unter der Überschrift "Persönliche Schutzausrüstung".

Lebensdauer und Laufzeit des Geräts können sich verkürzen und die Unfallgefahr steigen, wenn die Wartung des Geräts nicht ordnungsgemäß und Service und/oder Reparaturen nicht fachmännisch ausgeführt werden. Weitere Informationen erteilt Ihnen gerne die nächste Servicewerkstatt.

Wartungsschema

Dem Wartungsplan entnehmen Sie, welche Teile des Gerätes in welchen Zeitintervallen gewartet werden müssen. Der Berechnung der Wartungsintervalle wurde die tägliche Nutzung des Gerätes zugrunde gelegt. Einer davon abweichenden Nutzungsfrequenz entsprechen deshalb andere Wartungsintervalle.

	Tägliche Wartung	Wöchentliche Wartung / 40 Stunden	Monatliche Wartung
Reinigung	Reinigen Sie die Maschine.		
	Kühlfluteinlass		
Funktionsinspektion	Generalinspektion	Kohlebürsten	Antriebsrad
	Wasseranlage	Antriebsriemen	
	Schalter*		
	Schaltersperre*		
	Schutz für die Trennscheibe*		
	Trennscheibe**		

Reinigung



WARNUNG! Reinigen Sie das Innere des Gerätes nicht mit einem Hochdruckreiniger.

Die Maschine ist beim Schneiden resistent gegen feuchte Luft und Spritzwasser. Klares Wasser hingegen beeinträchtigt die Funktionalität des Gerätes nicht.

Beim Schneiden von Materialien wie Beton oder Stein, das Salze enthalten kann, muss das Gerät nach Abschluss der Arbeiten abgespült werden. Durch die Reinigung wird das Risiko von Ablagerungen im Inneren des Motors verringert, was zu Undichtigkeiten zwischen elektrischen Komponenten führen kann, wodurch sich der Erdschlusstrennschalter wiederum ungewollt abschalten könnte.

- Reinigen Sie das Gerät täglich, indem Sie es nach Abschluss der Arbeiten mit klarem Wasser abspülen.
- Bringen Sie das Gerät so in Position, dass der hintere Griff nach oben zeigt. Spülen Sie die Lufteinlässe am hinteren Griff mit klarem Wasser ab. Das Wasser läuft über die Luftauslässe an der Vorderseite ab.
- Stecken Sie den Netzstecker ein und lassen Sie den Motor für ca. 30 Sekunden laufen, um das Trocknen des Motors zu beschleunigen.

Kühlsystem

- Das Gerät ist zur Kühlung des Motors mit einem wirkungsvollen Gebläse ausgestattet. Die durch die Gitter am hinteren Handgriff des Geräts angesaugte Kühlluft passiert Stator und Rotor und geht durch den vorderen Teil des Motorgehäuses wieder heraus.

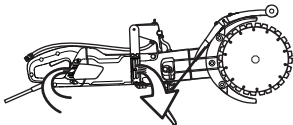

- Damit das Gerät immer ausreichend gekühlt wird, müssen die Kühlluftöffnungen frei und sauber gehalten werden. Das Gerät regelmäßig mit Druckluft durchblasen.

Funktionsinspektion

Generalinspektion



WARNUNG! Niemals beschädigte Kabel verwenden. Diese können schwere Verletzungen bis hin zur Todesfolge verursachen.

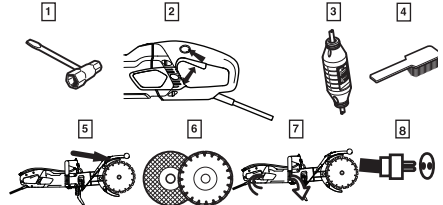

- 1 Prüfen Sie Schrauben und Muttern auf festen Sitz.
- 2 Kontrollieren, ob die Schaltereinheit sicher funktioniert.
- 3 Den FI-Schutzschalter kontrollieren
- 4 Das Gerät äußerlich reinigen.
- 5 Kontrolle des Schutzes für die Trennscheibe
- 6 Kontrolle des Zustands der Trennscheibe.
- 7 Kühlluftöffnungen prüfen und reinigen.
- 8 Kontrollieren, ob Kabel und Verlängerungskabel intakt und in gutem Zustand sind. Das Gerät nicht benutzen, wenn das Kabel beschädigt ist, sondern zur Reparatur in eine autorisierte Servicewerkstatt geben.

Antriebsriemen

HINWEIS! Der Treibriemen ist komplett umschlossen und gut gegen Staub, Schmutz und mechanische Einflüsse während des Schneidens geschützt.

Spannen des Antriebsriemens

- Die Spannung des Antriebsriemens prüfen. Einen Schraubendreher in die Kerbe stecken.
- Ein korrekt gespannter Antriebsriemen muss ca. 5 mm nachgeben.

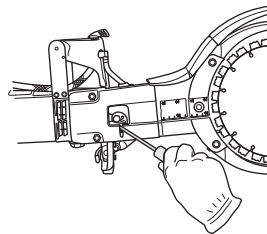

- Den Treibriemen anziehen.

WARTUNG

- Die beiden Muttern lösen.
- Die Spannschraube lösen.

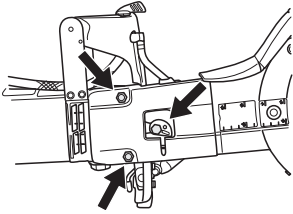

- Die Exzenterplatte mit einem Schraubendreher oder Torx-Antrieb gegen den Uhrzeigersinn drehen. Dies spannt den Antriebsriemen, indem die Schiene nach vorne geschoben wird.

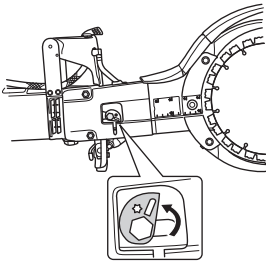

- Die Muttern anziehen.
- Die Schraube fest eindrehen. Die Exzenterplatte still halten, sodass sie sich beim Festziehen der Schrauben nicht mitbewegt.

HINWEIS! Ein neuer Antriebsriemen muss nach 30-60 Minuten Betrieb einmal nachgespannt werden.

Austausch des Antriebsriemens

- Die Riemenspannung lösen.
- Die Klingen entfernen.

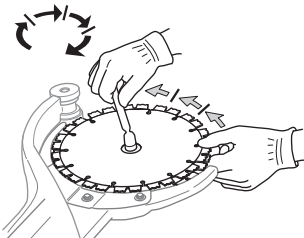

- Schrauben, Klemmbolzen und Exzenterstange lösen und den Riemenschutz entfernen.

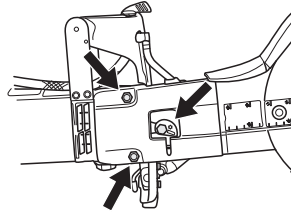

- Den Wasserschlauch lösen.

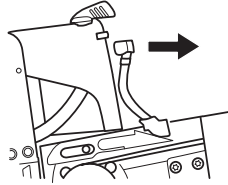

- Das Antriebsrad lösen. Einen Schlüssel als Gegenhalter verwenden. (Als Gegenhalter eignet sich der Ringmaulschlüssel oder das Lagerwerkzeug.)

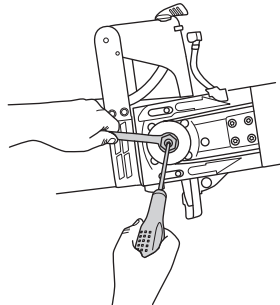

- Den Trennarm gerade aus der Maschine herausziehen.

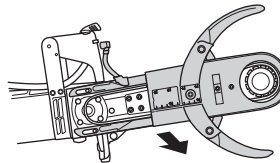

WARTUNG

- Die fünf Schrauben zur Befestigung des Schutzes am Trennarm lösen.

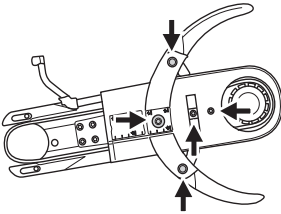

- Den alten Antriebsriemen entfernen und einen neuen aufziehen.
- Den Schutz wieder am Trennarm anbringen.
- Den Trennarm an der Maschine anbringen und gleichzeitig das Antriebsrad befestigen.
- Den Wasserschlauch auswechseln.
- Riemenschutz, Schrauben, Klemmbohlen und Exzentrerschwinge wieder anbringen.
- Die Klingen wieder anbringen und die Mutter anziehen. Siehe Anweisungen unter der Überschrift 'Klingenmontage'.
- Den Antriebsriemen und die Muttern und Schraube festziehen. Siehe Anweisungen unter der Überschrift 'Kontrolle und Einstellung des Antriebsriemens'.

WICHTIG! Nicht vergessen, den Riemen zu spannen. Vor dem Schneiden die Riemenspannung prüfen. Siehe Anweisungen unter der Überschrift 'Kontrolle und Einstellung des Antriebsriemens'.

Austausch der Kohlebürsten

- Die Kohlebürsten mindestens einmal pro Monat kontrollieren. Wenn die Kohlebürsten abgenutzt, gerissen oder auf andere Weise deformiert sind, müssen sie ausgetauscht werden.
- Beim Austausch von Kohlebürsten sind alle Kohlebürsten gleichzeitig auszutauschen.
- Entfernen Sie die Inspektionsklappe durch Lösen der beiden Schrauben.

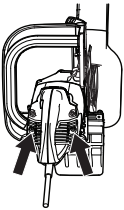

- Das Kabel abschrauben, das die Kohlebürste hält. Dann zuerst die Feder anheben und danach die Kohlebürste aus dem Bürstenhalter nehmen.

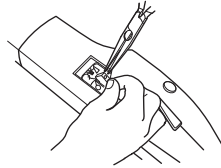

- Die Bürstenhalter mit einem trockenen Pinsel reinigen.
- Den Staub vorsichtig herausblasen.
- Die neuen Kohlebürsten montieren und gleichzeitig kontrollieren, dass sie leicht in den Bürstenhaltern gleiten.
- Die Federn herunterklappen und das Kabel festschrauben.
- Neue Kohlebürsten müssen ca. 40 Minuten im Leerlauf eingefahren werden.

Wasserhahn

- Kontrollieren Sie die Drosselung und reinigen Sie sie bei Bedarf. Verwenden Sie keine deformierten, verschlissenen oder beschädigten Schläuche.

Entsorgung, Verschrottung

Dieses Produkt sollte gemäß den örtlichen Vorschriften an einer entsprechenden Recyclingstation abgegeben werden.

Durch eine korrekte Entsorgung dieses Produkts tragen Sie dazu bei, mögliche negative Auswirkungen auf Ihre Umwelt und Mitmenschen zu verhindern. Durch eine unsachgemäße Entsorgung dieses Produkts können Schäden entstehen.

Ausführliche Recyclinginformationen zu diesem Produkt erhalten Sie von Ihrer Kommune, Entsorgungsunternehmen für Hausmüll oder dem Geschäft, in dem Sie das Produkt erworben haben.

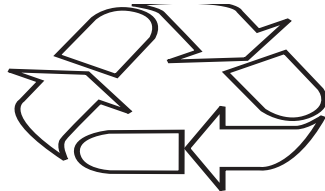

TECHNISCHE DATEN

Technische Daten

Technische Daten		K 4000 Cut-n-Break	
Schutzart		I	
Max. Blattgeschwindigkeit, U/min	230V, 50Hz	4200	
	120V, 60Hz	3900	
Nennspannung, V			
Europe		230	
Vereinigtes Königreich		110	
Nennleistung, W			
Europe		230V, 50Hz	2700/12 A
Vereinigtes Königreich		110V, 50Hz	2200/20 A
Gewicht			
Trennschleifer ohne Kabeleinheit (ohne Trennscheiben), kg/lbs		8.4 / 18.5	
Trennschleifer ohne Kabeleinheit (mit Trennscheiben), kg/lbs		8.9 / 19.6	
Wasserkühlung			
Wasserkühlung		Ja	
Wasseranschluss		Typ „Gardena“	
Empfohlener Wasserdruck, bar/psi		0.5-8 / 7.3-116	

Geräuschemissionen (siehe Anmerkung 1)	
Gemessene Schalleistung dB(A)	115
Lautstärke (siehe Anmerkung 2)	
Schalldruckpegel am Ohr des Benutzers, dB(A)	104
Äquivalente Vibrationspegel, a_{hveq} (siehe Anmerkung 3)	
Vorderer Handgriff, m/s^2	3.6
Hinterer Handgriff, m/s^2	3.8

Anmerkung 1: Umweltbelastende Geräuschemission gemessen als Schalleistung (L_{WA}) gemäß EN 60745-1. Die für den Schalleistungspegel gemeldeten Werte haben eine Messunsicherheit von 3 dB(A).

Anmerkung 2: Schalldruckpegel gemäß EN 60745-1. Die für den Schalldruckpegel gemeldeten Werte haben eine Messunsicherheit von 3 dB(A).

Anmerkung 3: Äquivalente Vibrationspegel, nach der EN 60745-2-22, werden berechnet als die zeitgewichtete energetische Summe der Vibrationspegel bei verschiedenen Betriebsarten. Berichten zufolge liegt der Vibrationspegel normalerweise bei einer Ausbreitungsklasse (Standardabweichung) von $1,5 m/s^2$.

Schneidausrüstung

Trennscheibe, mm/Zoll	Übersetzung	Max. Umfangsgeschwindigkeit, m/s	Schnitttiefe, mm/Zoll
230 / 9	45 / 79	60	400 / 16

Empfohlene Maßangaben der Kabel

Kabelstärke	1,5 mm ²	2,5 mm ²
Eingangsspannung 100 – 120 V	20 m	40 m
Eingangsspannung 220 – 240 V	30 m	50 m

TECHNISCHE DATEN

EG-Konformitätserklärung

(nur für Europa)

Husqvarna AB, SE-561 82 Huskvarna, Schweden, Tel.: +46-36-146500, versichert hiermit, dass das tragbare Schneidegerät **Husqvarna K 4000 Cut-n-Break** von den Seriennummern des Baujahrs 2018 an (die Jahreszahl wird im Klartext auf dem Typenschild angegeben, gefolgt von der Seriennummer) den Vorschriften folgender RICHTLINIEN DES RATES entspricht:

- vom 17. Mai 2006 „Maschinen-Richtlinie“ **2006/42/EG**.
- vom 26. Februar 2014 "über elektromagnetische Verträglichkeit" **2014/30/EU**.
- vom 8. Juni 2011 "zur Beschränkung der Verwendung bestimmter gefährlicher Stoffe" **2011/65/EU**.

Folgende Normen wurden angewendet: EN ISO 12100:2010, EN 55014-1:2006+A1:2009+A2:2011, EN 55014-2:1997+A1:2001+A2:2008, EN 61000-3-2:2014, EN 61000-3-3:2013, EN 60745-1:2009, EN 60745-2-22:2011+A11:2013.

Partille, 1. Januar 2018



Joakim Ed

Global R&D Director

Construction Equipment Husqvarna AB

(Bevollmächtigter Vertreter für Husqvarna AB, verantwortlich für die technische Dokumentation.)

VERKLARING VAN DE SYMBOLEN

Symbolen op de machine:

WAARSCHUWING! Wanneer de machine onjuist of slordig wordt gebruikt, kan het een gevaarlijk gereedschap zijn, dat ernstig letsel of overlijden van de gebruiker of anderen kan veroorzaken.

Neem de gebruiksaanwijzing grondig door en gebruik de machine niet voor u alles duidelijk heeft begrepen.

Draag altijd persoonlijke veiligheidsuitrusting. Zie instructies in het hoofdstuk "Persoonlijke veiligheidsuitrusting".

Dit product voldoet aan de geldende CE-richtlijnen.

WAARSCHUWING! Bij het zagen treedt stofvorming op, die schadelijk kan zijn bij inademing. Gebruik een goedgekeurd stofmasker. Zorg voor voldoende ventilatie.

WAARSCHUWING! Vonken geproduceerd tijdens het zagen/slijpen kunnen brand veroorzaken in brandbare materialen zoals: benzine, hout, droog gras enz.

U moet altijd waterkoeling gebruiken.

WAARSCHUWING! Een terugslag kan plotseling, snel en krachtig zijn en kan levensbedreigend letsel veroorzaken. Lees de gebruiksaanwijzing aandachtig door en gebruik de machine niet voordat u de instructies goed hebt begrepen.

WAARSCHUWING! Zorg ervoor dat de slijpschijven vrij van barsten en andere beschadigingen zijn.

WAARSCHUWING! Gebruik geen cirkelzaagbladen



Zaag altijd in de juiste richting. Zie de veiligheidsvoorschriften!

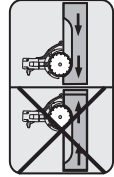

Typeplaatje

Rij 1: Merk, model (X,Y)

Rij 2: Serienr. met productiedatum (Y, W, X): Jaar, week, volgnr.

Rij 3: Productnr. (X)

Rij 4: Fabrikant

Rij 5: A: Max. toerental van uitgaande as, B: Diameter zaagblad, C: Diameter mesbout

Rij 6: D: Ingangsspanning, E: Ingangsstroom, F: Ingangsfrequentie

Rij 7: Land van herkomst

Milieuetikettering. Dit symbool op het product of de verpakking geeft aan dat het product niet mag worden behandeld als huishoudelijk afval. Het moet in plaats daarvan ingeleverd worden bij een geschikt recyclestation voor de recycling van elektrische en elektronische apparatuur.



Door ervoor te zorgen dat dit product goed wordt verwerkt, kunt u meehelpen aan het voorkomen van potentiële negatieve effecten voor milieu en mensen, die anders veroorzaakt kunnen worden door een niet juiste afvalverwerking van dit product.

Voor meer gedetailleerde informatie over recycling van dit product kunt u contact opnemen met uw gemeente, uw vuilophaalcentrale of de winkel waar u het product hebt gekocht.

Overige op de machine aangegeven symbolen/ plaatjes verwijzen naar specifieke eisen aan certificering op bepaalde markten.

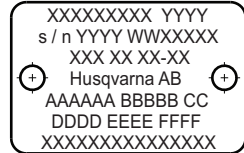

VERKLARING VAN DE SYMBOLEN

Toelichting op de waarschuwingsniveaus

De waarschuwingen zijn onderverdeeld in drie niveaus.

WAARSCHUWING!



WAARSCHUWING! Duidt op een gevaarlijke situatie die, wanneer hij niet wordt vermeden, zal leiden tot ernstig of zelfs dodelijk letsel

VOORZICHTIG!



VOORZICHTIG! Duidt op een gevaarlijke situatie die, wanneer hij niet wordt vermeden, kan leiden tot licht of middelzwaar letsel

LET OP!

LET OP! Wordt gebruikt om handelingen aan te duiden die geen betrekking hebben op persoonlijk letsel.

Inhoud

VERKLARING VAN DE SYMBOLEN

Symbolen op de machine:	70
Toelichting op de waarschuwniveaus	71

INHOUD

Inhoud	72
--------------	----

PRESENTATIE

Beste klant!	73
--------------------	----

WAT IS WAT?

Beschrijving van de slijpmachine?	74
-----------------------------------------	----

VEILIGHEIDSUITRUSTING VOOR DE MACHINE

Algemeen	75
----------------	----

ZAAGBLADEN

Algemeen	77
Diamantzagen voor verschillende materialen	77
Waterkoeling	77
Scherpen van diamantzagen.	77
Transport en opbergen	77

MONTEREN

Monteren	78
----------------	----

BEDIENING

Veiligheidsuitrusting	79
Algemene veiligheidswaarschuwingen	79
Basistechniek	82

STARTEN EN STOPPEN

Voor de start	86
Starten	86
Stoppen	86

ONDERHOUD

Algemeen	87
Onderhoudsschema	87
Schoonmaken	88
Functionele inspectie	88
Koolborstels vervangen	90
Waterkraan	90
Afvoeren, sloopmateriaal	90

TECHNISCHE GEGEVENS

Technische gegevens	91
Slijpuitrusting	91
Aanbevolen kabelmaten	91
EG-verklaring van overeenstemming	92

Beste klant!

Hartelijk dank dat u voor een Husqvarna-product hebt gekozen!

Wij hopen dat u tevreden zult zijn met uw machine en dat deze u gedurende lange tijd zal vergezellen. Met de aankoop van een van onze producten krijgt u de beschikking over professionele hulp voor reparaties en service. Als u uw machine niet hebt gekocht bij één van onze erkende dealers, vraag hen dan waar de dichtstbijzijnde erkende werkplaats is.

Deze gebruiksaanwijzing is een waardevol document. Zorg dat u hem altijd bij de hand hebt op de werkplek. Door de inhoud (gebruik, service, onderhoud enz.) te volgen kunt u de levensduur van uw machine én de tweedehands waarde aanzienlijk verlengen. Mocht u uw machine verkopen moet u ervoor zorgen de gebruiksaanwijzing aan de nieuwe eigenaar over te dragen.

Meer dan 300 jaar innovatie

Husqvarna AB is een Zweeds bedrijf met een geschiedenis die teruggaat tot 1689, toen de Zweedse koning Karl XI een fabriek liet bouwen voor de productie van musketten. Op dat moment was de basis al gelegd voor de constructievaardigheden die ten grondslag liggen aan de ontwikkeling van een aantal producten die wereldwijd toonaangevend zijn, zoals jachtwapens, fietsen, motorfietsen, huishoudelijke apparatuur, naaimachines en buitenproducten.

Husqvarna is wereldleider op het gebied van elektrische buitenproducten voor bosbouw, park-, gazon- en tuinonderhoud, alsmede zaagapparatuur en diamantgereedschap voor de bouw- en steenindustrie.

Verantwoordelijkheid gebruiker

Het is de verantwoordelijkheid van de eigenaar/gebruiker om ervoor te zorgen dat de gebruiker voldoende weet over een veilig gebruik van de machine. Leidinggevenden en gebruikers moeten de gebruiksaanwijzing hebben gelezen en begrepen. Ze moeten op de hoogte zijn van:

- De veiligheidsinstructies voor de machine.
- De mogelijke toepassingen en de beperkingen van de machine.
- De manier waarop de machine moet worden gebruikt en onderhouden.

Mogelijk zijn er nationale wettelijke voorschriften van toepassing op het gebruik van deze machine. Onderzoek welke wetgeving van toepassing is op de plaats waar u werkt voordat u de machine in gebruik neemt.

Specifieke bepalingen van de fabrikant.

Alle informatie en gegevens in deze gebruiksaanwijzing waren van toepassing op de datum dat deze gebruiksaanwijzing ter perse ging.

Husqvarna AB werkt voortdurend aan het verder ontwikkelen van haar producten en houdt zich dan ook

het recht voor om zonder aankondiging vooraf wijzigingen in o.a. vorm en uiterlijk door te voeren.

WAT IS WAT?

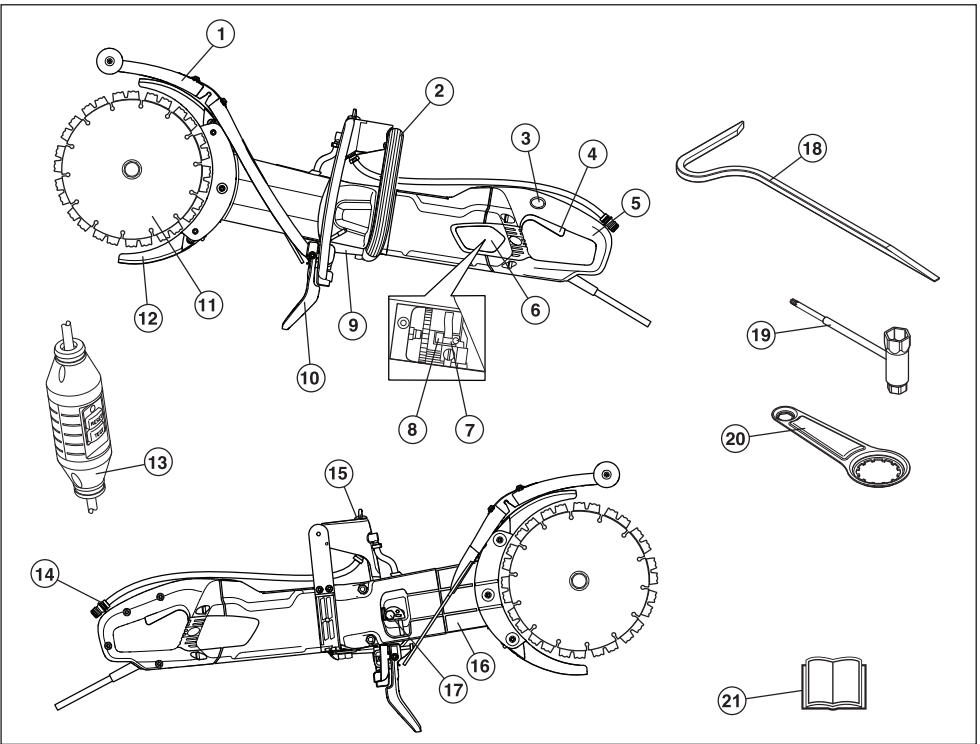

Beschrijving van de slijpmachine?

- | | |
|---------------------------|----------------------------|
| 1 Spatbescherming | 12 Beschermkap |
| 2 Voorste handvat | 13 Differentieelschakelaar |
| 3 Schakelaarvergrendeling | 14 Wateraansluiting |
| 4 Schakelaar | 15 Waterkraan |
| 5 Achterste handvat | 16 Zaagarm |
| 6 Inspectiekap | 17 Riemspringer |
| 7 Koolborstels | 18 Sloopgereedschap |
| 8 Borstelhouders | 19 Combisleutel |
| 9 Typeplaatje | 20 Lagergereedschap |
| 10 Spatbescherming | 21 Gebruiksaanwijzing |
| 11 Slijpschijven | |

VEILIGHEIDSUITRUSTING VOOR DE MACHINE

Algemeen

In dit hoofdstuk wordt verklaard wat de veiligheidsonderdelen van de machine zijn, welke functie ze hebben en hoe de controle en het onderhoud moeten uitgevoerd worden om hun goede werking veilig te stellen. Bekijk het hoofdstuk Wat is wat? om te zien waar deze onderdelen zich bevinden op uw machine.



WAARSCHUWING! Gebruik nooit een machine als de veiligheidsonderdelen kapot zijn. Volg de controle-, onderhouds- en service-instructies die in dit hoofdstuk beschreven worden.

Om service en reparaties aan de machine uit te voeren, moet u een speciale opleiding hebben. Dit geldt vooral voor de veiligheidsuitrusting van de machine. Als de machine één van de volgende controles niet goed doorstaat, moet u ermee naar uw servicewerkplaats gaan. Als u één van onze producten koopt, garandeert dit dat de reparaties en service door een vakman kunnen worden uitgevoerd. Als u uw machine heeft gekocht bij één van onze dealers die geen servicewerkplaats heeft, vraag hem dan waar de dichtstbijzijnde erkende werkplaats is.

Schakelaar

De schakelaar wordt gebruikt om de machine te starten en te stoppen.

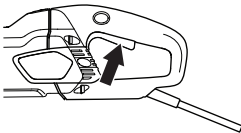

Schakelaar controleren

- Start de machine, laat de schakelaar los en controleer of de motor en het zaagblad stoppen.

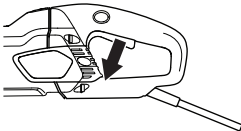

- Een defecte schakelaar dient te worden vervangen door een erkende servicewerkplaats.

Schakelaarvergrendeling

De schakelaarvergrendeling voorkomt ongewenste activering van de schakelaar. Als vergrendeling (A) wordt ingedrukt, wordt schakelaar (B) ontkoppeld.

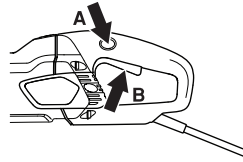

De schakelaarvergrendeling blijft ingedrukt zolang de schakelaar wordt ingedrukt. Als het handvat wordt losgelaten, gaan schakelaar en -vergrendeling weer terug in de uitgangspositie. Dit gebeurt via twee van elkaar onafhankelijke terugveersystemen. In deze stand stopt de machine en wordt de schakelaar vergrendeld.

Schakelaarvergrendeling controleren

- Controleer of de schakelaar is vergrendeld als de schakelaarvergrendeling in de uitgangspositie staat.

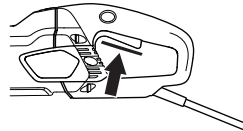

- Druk de schakelaarvergrendeling in en controleer of deze na het loslaten weer terugkeert in de uitgangspositie.

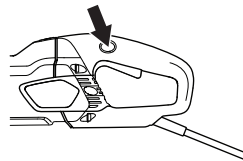

- Controleer of de schakelaar en de schakelaarvergrendeling makkelijk in te drukken zijn en of de terugveersystemen werken.

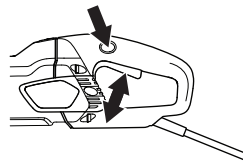

- Schakel de machine in, laat de schakelaar los, en controleer of de motor en zaagbladen stoppen.

VEILIGHEIDSUITRUSTING VOOR DE MACHINE

Softstart en overbelastingsbeveiliging

De machine is voorzien van een elektronisch geregelde soft-start en een overbelastingsbeveiliging.

Wanneer de machine boven een bepaald niveau wordt belast, gaat de motor pulseren. Wanneer de belasting daalt, keert de motor naar normale stand terug en kunt u verder met doorslijpen.

Wanneer u de machine met pulserende motor blijft gebruiken, verbreekt de elektronica na een bepaalde tijd de stroom. Hoe hoger de belasting hoe sneller de onderbreking.

Wanneer een slijpschijf vast blijft zitten, verbreekt de elektronica onmiddellijk de stroom.

Beschermkap

Deze beveiliging zit boven en onder de slijpschijf gemonteerd en is gemaakt om te voorkomen dat onderdelen van de schijf en doorgeslepen materiaal weggeslingerd worden tegen de gebruiker.

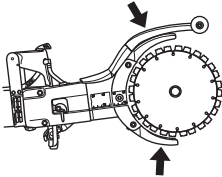

Beschermkappen van de slijpschijven controleren



WAARSCHUWING! Controleer altijd of alle afschermingen correct zijn gemonteerd voordat u de machine start. Controleer altijd of het zaagblad correct gemonteerd is en geen gebreken vertoont. Een beschadigd zaagblad kan persoonlijke ongelukken veroorzaken. Zie de instructies in het hoofdstuk **Monteren**.

- Controleer of de beschermkap heel is en geen barsten vertoont of vervormd is.
- Gebruik nooit een defecte beschermkap of beschermkap die niet juist is gemonteerd.

Spatbescherming

De spatbescherming biedt bescherming tegen rondvliegend vuil, opspattend water en betonslib.

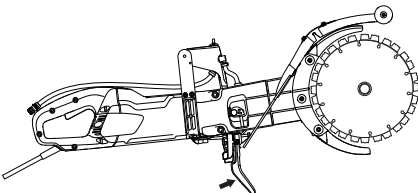

De spatbescherming controleren

Controleer of de spatbescherming geen scheuren of gaten heeft die zijn veroorzaakt door rondvliegend slib. Vervang de bescherming indien deze is beschadigd.

Differentieelschakelaar

Differentieelschakelaars bieden bescherming wanneer er een elektrisch defect optreedt.

Het indicatielampje geeft aan dat de differentieelschakelaar aan staat en dat de machine kan worden ingeschakeld. Druk de RESET-knop (groen) in wanneer het indicatielampje niet brandt.



Controleer de differentieelschakelaar

- Sluit de machine aan op het stopcontact. Druk de RESET-knop (groen) in, waarna het rode indicatielampje zal gaan branden.



- Start de machine.
- Druk de TEST-knop (blauw) in.



- De differentieelschakelaar moet nu automatisch uitschakelen zodat de machine onmiddellijk afslaat. Neem contact op met uw leverancier als dit niet het geval is.
- Reset de machine via de RESET-knop (groen).

ZAAGBLADEN

Algemeen



WAARSCHUWING! Een zaagblad kan kapot gaan en ernstig persoonlijk letsel bij de gebruiker veroorzaken.

Een zaagblad moet voordat het op de machine wordt gemonteerd, en vervolgens ook regelmatig tijdens het gebruik, worden gecontroleerd. Let op barsten, ontbrekende segmenten (diamantzaagbladen) of afgebroken stukjes. Gebruik nooit een beschadigd zaagblad.

Controleer bij ieder nieuw zaagblad of het in goede staat verkeert door het ongeveer 1 minuut lang met vol gas te laten draaien.

Gebruik op deze machine uitsluitend originele zaagbladen van Husqvarna.

Husqvarna publiceert waarschuwingen en aanbevelingen voor het gebruik en juiste onderhoud van de zaagbladen. Deze waarschuwingen worden bij de zaagbladen geleverd. Lees alle instructies van Husqvarna en volg ze op.

- Deze machine mag uitsluitend worden gebruikt met de speciaal ontworpen diamantzaagbladen van Husqvarna voor de Cut-n-Break. De zaagbladen hebben een geïntegreerde poelie en zijn goedgekeurd voor gebruik uit de losse hand.
- Diamantzaagbladen hebben een stalen blad voorzien van segmenten die industriële diamanten bevatten.
- Gebruik altijd een scherpe diamantzaag.
- Zorg ervoor dat de slijpschijven vrij van barsten en andere beschadigingen zijn. Vervang slijpschijven indien nodig.

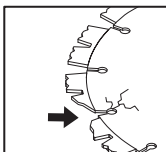

Diamantzagen voor verschillende materialen



WAARSCHUWING! Gebruik een doorslijpmachine nooit voor ander materiaal dan waarvoor hij is bedoeld.

Gebruik nooit een diamantzaagblad om kunststofmateriaal door te slijpen. Door de hitte die tijdens het zagen wordt geproduceerd, kan de kunststof gaan smelten en aan het zaagblad blijven kleven. Dit kan een terugslag veroorzaken.

Bij het zagen in metaal komen vonken vrij die brand kunnen veroorzaken. Gebruik de machine niet in de buurt van ontvlambare stoffen of gassen.

- Diamantzaagbladen zijn ideaal voor metselwerk en gewapend beton. Vraag uw leverancier om advies bij het kiezen van het juiste product.
- Diamantzaagbladen zijn verkrijgbaar in een aantal hardheidsgradaties. Een "zacht" diamantzaagblad heeft een relatief korte levensduur en groot werkvermogen. Hij wordt in harde materialen zoals graniet en hard beton gebruikt. Een "hard" diamantzaagblad heeft een langere levensduur, minder werkvermogen en moet worden gebruikt in zachte materialen zoals baksteen en asfalt.

Waterkoeling



WAARSCHUWING! Koel diamantschijven voor natzagen voortdurend met water om verhitte te voorkomen. Anders zou de diamantschijf kunnen deformeren, met schade aan de machine of letsel van de gebruiker tot gevolg.

- U moet altijd waterkoeling gebruiken.
- Het gebruik van bladen voor natzagen zonder water kan leiden tot oververhitting, wat slechte prestaties, ernstige schade aan het blad en gevaar tot gevolg kan hebben.
- Water koelt het zaagblad en vergroot de levensduur daarvan en vermindert stofvorming.



Scherpen van diamantzagen.

Diamantzagen kunnen bot worden bij een verkeerde voedingsdruk of het zagen van bepaalde materialen, zoals zwaar gewapend beton. Werken met een bot diamantzaagblad leidt tot oververhitting wat ertoe kan leiden dat diamantsegmenten losraken.

Scherp de slijpschijven door in zacht materiaal zoals zandsteen of baksteen te zagen.

Transport en opbergen

- Zorg ervoor dat de machine tijdens transport en opslag is vergrendeld en dat de zaagbladen voldoende beschermd zijn.
- Inspecteer voor gebruik alle bladen op schade die tijdens transport of opslag ontstaan kan zijn.

MONTEREN

Monteren



WAARSCHUWING! Trek altijd de stekker uit het stopcontact voor het schoonmaken, onderhouden of monteren.

Montage slijpschijven

- De Husqvarna-slijpschijven zijn speciaal gemaakt en goedgekeurd voor het uit de hand doorslijpen met K 3000 Cut-n-Break. De slijpschijven hebben een geïntegreerde poeliehelft en moeten per paar worden vervangen.
- Draai de moeren en klembout die de stang op zijn plaats houden, los. Zo belandt de aandrijfriem in een gunstiger positie met het oog op de montage van nieuwe slijpschijven. **De aandrijfriem klemt niet even makkelijk.**

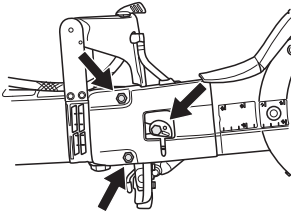

- Demonteer de oude slijpschijven door de centrummoer los te draaien. Controleer de aandrijfriem op slijtage wanneer de slijpschijven zijn gedemonteerd. Voor het vervangen van de aandrijfriem, zie de instructies in het hoofdstuk 'Aandrijfriem vervangen'.

LET OP! Het is zeer belangrijk dat de slijpschijven draaien wanneer de moer wordt vastgezet. Dit om ervoor te zorgen dat de riem niet bekneld raakt tussen de geïntegreerde poeliehelften op de slijpschijven wanneer de slijpschijven/poelies met de moer worden vastgezet. Dit gebeurt bij voorkeur afwisselend, d.w.z. stukje vastdraaien, even draaien en herhalen tot de slijpschijven vastzitten.

- Plaats de slijpschijven ieder aan een kant van de slijparm. Zorg ervoor dat de gaten voor de beide stuurpennen in de poeliehelft zo terechtkomen dat ze in de gaten in de ring vallen en in de moer. Monteer vervolgens de schroef en de ringeenhelft met de stuurpennen. De bout, waarmee het zaagblad wordt vastgeklemd, moet aangedraaid worden met een moment van 15 Nm (130 in.lb).

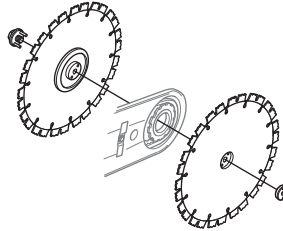

LET OP! Vergeet niet de riem op te spannen en de riemspanning te controleren voor het doorslijpen. Zie instructies onder het hoofdstuk 'Controle en afstellen van aandrijfriem'.

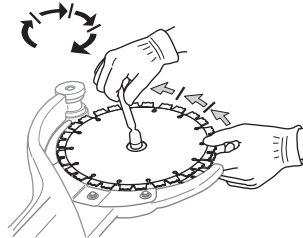

Beschermkap voor slijpschijven

- De beschermkappen moeten altijd op de machine zijn gemonteerd. Controleer of de beschermkappen goed vastzitten en fungeren voordat het doorslijpen begint.

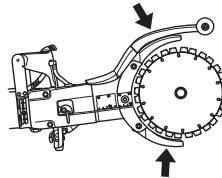

Veiligheidsuitrusting

Algemeen

Gebruik de machine nooit zonder de mogelijkheid hulp in te roepen in geval van nood.

Persoonlijke veiligheidsuitrusting

Bij al het gebruik van de machine moet goedgekeurde persoonlijke beschermingsuitrusting gebruikt worden. Persoonlijke beschermingsuitrusting elimineert de risico's niet, maar vermindert het schadelijk effect in geval van een ongeval. Vraag uw dealer om raad wanneer u uw uitrusting koopt.



WAARSCHUWING! Het gebruik van producten zoals snijgereedschap, slijppapparaten, boren en zagen om materiaal te schuren of te vormen, kan stof en dampen veroorzaken die gevaarlijke chemicaliën kunnen bevatten. Controleer de aard van het materiaal dat u wilt bewerken en draag een geschikt ademmasker.

Langdurige blootstelling aan lawaai kan leiden tot permanente gehoorschadiging. Gebruik altijd goedgekeurde gehoorscherming. Let als u gehoorscherming draagt op waarschuwingssignalen of geschreeuw. Doe de gehoorscherming altijd af zodra de motor is gestopt.

Draag altijd:

- Goedgekeurde veiligheidshelm.
- Gehoorschermers.
- Een goedgekeurde oogbescherming. Wanneer u een vizier gebruikt moet u ook een goedgekeurde veiligheidsbril gebruiken. Met een goedgekeurde veiligheidsbril wordt een bril bedoeld die voldoet aan norm ANSI Z87.1 voor de VS en EN 166 voor de EU-landen. Een vizier moet voldoen aan norm EN 1731.
- Goedgekeurde ademhalingsbescherming.
- Beschermhandschoenen.
- Sterke, gripvaste handschoenen.
- Nauwsluitende, sterke en prettige kleding die volledige bewegingsvrijheid toelaat. Bij het snijden komen vonken vrij, waardoor kleding kan gaan branden. Husqvarna raadt het dragen van kleding van brandvertragend katoen of dikke spijkerstof aan. Draag geen kleding die is gemaakt van materiaal als nylon, polyester of rayon. Wanneer dergelijk materiaal in aanraking komt met vuur, kan het gaan smelten en zich aan de huid hechten. Draag geen korte broek
- Laarzen met stalen neus en anti-slip zool.

Andere beschermingsuitrusting



VOORZICHTIG! Tijdens het werken met de machine kunnen vonken ontstaan en brand veroorzaken. Houd daarom altijd brandblusapparatuur bij de hand.

- Brandblusser
- EHBO-set

Algemene veiligheidswaarschuwingen

In dit hoofdstuk worden de basisveiligheidsregels voor het gebruik van de machine behandeld. De gegeven informatie kan nooit de kennis vervangen die een vakman via opleidingen en praktische ervaring heeft verworven. Als u in een situatie belandt waarin u zich niet veilig voelt, dient u een expert te raadplegen. Wend u tot uw dealer, uw servicewerkplaats of een ervaren gebruiker. Onderneem geen werkzaamheden waarvoor u zich onvoldoende gekwalificeerd acht!

- Neem de gebruiksaanwijzing grondig door en gebruik de machine niet voor u alles duidelijk heeft begrepen. Gebruikers die deze machine voor het eerst gebruiken, wordt aanbevolen praktische instructies te volgen alvorens de machine in gebruik te nemen.
- Denk erom dat het uw verantwoordelijkheid als gebruiker is om mensen en hun eigendommen niet bloot te stellen aan ongelukken of gevaar.
- Houd de machine schoon. Aanduidingen en stickers moeten volledig leesbaar zijn.



WAARSCHUWING! Lees alle veiligheidswaarschuwingen en instructies door. Het negeren van waarschuwingen en instructies kan elektrische schokken, brand en/of ernstig letsel tot gevolg hebben.

Bewaar alle waarschuwingen en instructies voor later gebruik.

De term "elektrisch gereedschap" in de waarschuwingen verwijst zowel naar gereedschappen die op het lichtnet (met snoer) werken als gereedschappen die met een accu (snoerloos) werken.

Veiligheid op de werkplek

- **Zorg ervoor dat de werkplek schoon en goed verlicht is.** Rommelige of donkere werkplekken werken ongelukken in de hand.
- **Gebruik elektrisch gereedschap niet in een omgeving waar ontploffingsgevaar bestaat, zoals in de buurt van brandbare vloeistoffen, gassen of stof.** Elektrische gereedschappen geven vonken af die ontbranding van het stof of de dampen kunnen veroorzaken.

BEDIENING

- **Houd kinderen en omstanders op afstand wanneer u elektrisch gereedschap gebruikt.** Als u wordt afgeleid, bestaat de kans dat u de controle over het gereedschap verliest.
- Gebruik de motorkettingzaag niet in ongunstige weersomstandigheden. B.v. bij dichte mist, regen, harde wind, hevige koude enz. Werken in slechte weersomstandigheden is vermoeiend en kan tot gevaarlijke situaties leiden, zoals een gladde ondergrond.
- Begin nooit met de machine te werken voordat het werktelein ontruimd is en u stevig staat. Kijk of er eventuele obstakels zijn wanneer een onverwachte verplaatsing optreedt. Verzeker u ervan dat er geen materiaal naar beneden kan vallen en verwondingen kan veroorzaken terwijl u met de machine werkt. Neem grote voorzichtigheid in acht bij het werken op hellend terrein.



WAARSCHUWING! De veiligheidsafstand voor de doorslijpmachine bedraagt 15 meter. U bent verantwoordelijk dat er geen dieren en toeschouwers binnen het werktelein zijn. Begin niet te zagen voor het werktelein vrij is en u veilig staat.

Elektrische veiligheid

- **Elektrisch gereedschap moet geschikt zijn voor het betreffende stopcontact. Breng nooit wijzigingen aan in de stekker. Gebruik nooit een adapterstekker in combinatie met gearde elektrische gereedschappen.** Ongemodificeerde stekkers en passende stopcontacten beperken het risico op elektrische schokken.
- **Vermijd lichamelijk contact met gearde oppervlakken, zoals buizen, radiatoren, fornuizen en koelkasten.** Er bestaat een verhoogd risico op elektrische schokken wanneer uw lichaam met aarde verbonden is.
- **Stel elektrische gereedschappen niet bloot aan regen of vochtige omstandigheden.** Water dat in elektrisch gereedschap binnendringt, verhoogt het risico op elektrische schokken.
- **Gebruik het snoer niet voor oneigenlijke doeleinden. Gebruik het snoer nooit om elektrisch gereedschap te dragen, op te tillen of uit het stopcontact te trekken.** Houd het snoer uit de buurt van warmtebronnen, olie, scherpe randen of bewegende delen. Beschadigde of verwarde snoeren verhogen het risico op elektrische schokken.
- **Gebruik een verlengsnoer dat geschikt is voor gebruik buitenshuis wanneer u buiten werkt met elektrisch gereedschap.** Het gebruik van een snoer dat geschikt is voor gebruik buitenshuis verlaagt het risico op elektrische schokken.
- Als gebruik van een elektrisch apparaat in een vochtige omgeving onvermijdelijk is, gebruik dan een apparaat met reststroombescherming (RCD).

Gebruik van een RCD vermindert het risico op elektrische schokken.

- Controleer of de kabel en het verlengsnoer heel en in goede staat zijn. Gebruik de machine niet als de kabel is beschadigd, maar breng deze voor reparatie naar een erkende servicewerkplaats. Een ondergedimensioneerde kabel betekent een risico op verminderde machinecapaciteit en oververhitting.
- De machine dient te worden aangesloten op een gearde stopcontact. Controleer of de netspanning overeenkomt met de spanning die is aangegeven op het typeplaatje op de machine.
- Let op dat u de kabel achter u houdt als u de machine gebruikt, zodat de kabel niet beschadigd kan raken.



WAARSCHUWING! Reinig de machine niet met een hogedrukreiniger, omdat water het elektrisch systeem of de machine kan binnendringen en tot beschadiging van de machine of kortsluiting kan leiden.

Persoonlijke veiligheid

- **Wees altijd alert, kijk wat u doet en gebruik uw gezond verstand wanneer u elektrisch gereedschap gebruikt. Gebruik elektrisch gereedschap niet wanneer u vermoeid bent of onder invloed van drugs, alcohol of medicijnen bent.** Eén moment van onoplettendheid tijdens het werken met elektrisch gereedschap kan ernstig persoonlijk letsel tot gevolg hebben.
- **Maak altijd gebruik van persoonlijke beschermingsmiddelen. Gebruik altijd oogbescherming.** Beschermingsmiddelen zoals een stofmasker, veiligheidsschoenen met antislipprofiel, een veiligheidshelm of gehoorbescherming in relevante werkomstandigheden beperken persoonlijk letsel.
- **Vorkom een onbedoelde start. Verzeker u ervan dat de schakelaar in de OFF-positie (uit) staat voordat u het gereedschap aansluit op een spanningsbron en/of accu, oppakt of draagt.** Het dragen van elektrisch gereedschap met de vinger op de schakelaar of het aansluiten van elektrisch gereedschap terwijl de schakelaar is ingeschakeld, werkt ongelukken in de hand.
- **Verwijder eventuele (instel)sleutels voordat u het elektrisch gereedschap inschakelt.** Een sleutel die is bevestigd aan een draaiend onderdeel van het elektrische gereedschap kan persoonlijk letsel tot gevolg hebben.
- **Vorkom overstrekken. Zorg dat u altijd stevig en in balans staat.** Zo hebt u een betere controle over het elektrisch gereedschap in onverwachte situaties.
- **Draag geschikte kleding. Draag geen loszittende kleding of sieraden. Houd uw haar, kleding en handschoenen uit de buurt van bewegende delen.** Loszittende kleding, sieraden of lang haar kan vast komen te zitten in bewegende delen.

BEDIENING

- **Als de mogelijkheid bestaat voor het opvangen van stof moet u ervoor zorgen dat deze is aangesloten en op de juiste wijze wordt gebruikt.** Het gebruik van stofopvang kan stofgerelateerde gevaren beperken.
- Blijf op afstand van de slijpschijven wanneer de motor draait.



WAARSCHUWING! Als men teveel wordt blootgesteld aan trillingen, kan dit tot bloedvat- en zenuwbeschadigingen leiden bij personen die een slechte bloedsomloop hebben. Consulteer uw dokter wanneer u symptomen heeft die daarop wijzen. Zulke symptomen zijn: slapende vingers e.d., geen gevoel, "kriebelend" gevoel, "speldeprikken", pijn, geen of weinig kracht, huidverkleuringen of veranderingen van het huidoppervlak. Deze symptomen hebben meestal betrekking op vingers, handen of polsen.

Gebruik en onderhoud van elektrisch gereedschap

- Lees de bedieningshandleiding zorgvuldig door en zorg dat u de instructies hebt begrepen voordat u de machine gebruikt.
- De machine is alleen gemaakt voor het doorslijpen van harde materialen, zoals beton, baksteen, metselwerk en gietijzeren- en cementbuizen.



WAARSCHUWING! Een slijpmachine die verkeerd of slordig wordt gebruikt kan een gevaarlijk gereedschap zijn, dat ernstige, zelfs levensbedreigende, verwondingen kan veroorzaken. Het is zeer belangrijk dat u de inhoud van deze gebruiksaanwijzing leest en begrijpt.

- **Gebruik elektrische gereedschap niet voor taken waarvoor het niet geschikt is. Gebruik voor iedere klus het juiste elektrische gereedschap.** Het juiste elektrische gereedschap doet de klus beter en veiliger op het vermogen waarvoor het ontworpen is.
- **Gebruik het elektrische gereedschap niet als de aan/uitschakelaar niet werkt.** Elektrisch gereedschap dat niet kan worden in- en uitgeschakeld via de schakelaar is gevaarlijk en moet worden gerepareerd.
- **Haal de stekker uit het stopcontact en/of verwijder de accu van het elektrische gereedschap voordat u aanpassingen maakt, accessoires verwisselt of het elektrische gereedschap opbergt.** Dergelijke voorzorgsmaatregelen verlagen de kans dat het elektrische gereedschap per ongeluk wordt ingeschakeld.
- **Berg elektrisch gereedschap dat u niet nodig hebt op buiten het bereik van kinderen en laat**

personen die onbekend zijn met het elektrische gereedschap of deze instructies niet werken met het elektrische gereedschap. Elektrisch gereedschap is gevaarlijk in de handen van onervaren gebruikers.

- **Onderhoud elektrisch gereedschap goed. Controleer op onjuiste montage of vastlopen van bewegende delen, gebroken onderdelen en andere condities die de werking van het elektrische gereedschap kunnen beïnvloeden. Laat elektrisch gereedschap in geval van beschadiging repareren voordat u het weer gebruikt.** Veel ongelukken worden veroorzaakt door slecht onderhouden elektrische gereedschappen.
- **Houd snijgereedschappen scherp en schoon.** Goed onderhouden snijgereedschappen met scherpe snijranden zullen minder gauw vastlopen en zijn eenvoudiger onder controle te houden.
- **Gebruik het elektrische gereedschap, de accessoires, gereedschapsbits en dergelijke in overeenstemming met deze instructies en houd hierbij rekening met de werkomstandigheden en het type klus dat moet worden uitgevoerd.** Gebruik van het elektrische gereedschap op een andere wijze dan waarvoor het bedoeld is, kan tot gevaarlijke situaties leiden.



WAARSCHUWING! De oorspronkelijke vormgeving van de machine mag in geen enkel geval gewijzigd worden zonder toestemming van de fabrikant. Men moet altijd originele onderdelen gebruiken. Niet goedgekeurde wijzigingen en/of niet-originele onderdelen kunnen tot ernstige verwondingen of de dood van zowel gebruiker als omstanders leiden.

- Verzeker u ervan dat zich op de werkplek of in het te zagen materiaal geen leidingen of elektrische kabels bevinden.
- Controleer altijd of er gasleidingen lopen en markeer ze. Vlakbij gasleidingen zagen vormt altijd een gevaar. Zorg ervoor dat bij het zagen geen vonken optreden, omdat een zeker risico van explosie bestaat. Wees geconcentreerd en op uw taak gericht. Onvoorzichtigheid kan leiden tot ernstig persoonlijk letsel of dodelijke ongevallen.
- Kijk nieuwe slijpschijven na op transport- of opslagschade.
- De beschermkap voor de zaaguitrusting moet altijd zijn aangebracht wanneer de machine werkt.

Service

- **Laat uw elektrische gereedschap repareren door een erkend reparateur die uitsluitend gebruik maakt van identieke vervangende onderdelen.** Dit zorgt ervoor dat de veiligheid van het elektrische gereedschap wordt gehandhaafd.

BEDIENING

Gebruik altijd uw gezond verstand

Het is niet mogelijk om elke mogelijk situatie te vermelden. Wees altijd voorzichtig en gebruik uw gezond verstand. Als u in een situatie belandt waarin u zich niet veilig voelt, dient u een expert te raadplegen. Wend u tot uw dealer, uw servicewerkplaats of een ervaren gebruiker. Onderneem geen werkzaamheden waarvoor u zich onvoldoende gekwalificeerd acht!



WAARSCHUWING! Wanneer de machine onjuist of slordig wordt gebruikt, kan het een gevaarlijk gereedschap zijn, dat ernstig letsel of overlijden van de gebruiker of anderen kan veroorzaken.

Laat kinderen of andere personen die niet zijn opgeleid om met de machine om te gaan, deze nooit gebruiken of onderhouden.

Laat nooit een ander de machine gebruiken zonder u ervan te verzekeren dat ze de inhoud van de gebruiksaanwijzing hebben begrepen.

Gebruik nooit een machine die defect is. Voer de in deze handleiding beschreven veiligheidscontroles en de onderhouds- en service-instructies uit. Bepaalde onderhouds- en servicemaatregelen moeten door opgeleide en gekwalificeerde specialisten worden uitgevoerd. Zie de instructies in het hoofdstuk Onderhoud.

Basistechniek



WAARSCHUWING! In dit hoofdstuk worden de basisveiligheidsregels voor het werken met een slijpmachine behandeld. De gegeven informatie kan nooit de kennis vervangen die een vakman via opleidingen en praktische ervaring heeft verworven. Als u in een situatie belandt waarin u niet goed weet hoe verder te gaan, dient u een expert te raadplegen. Wendt u tot uw dealer, uw servicewerkplaats of een ervaren gebruiker. Gebruik de machine niet als u zich onvoldoende gekwalificeerd acht!

Draai de doorslijpmachine niet opzij, dit kan ertoe leiden dat de schijf vast komt te zitten of breekt met menselijk letsel tot gevolg.

Gebruik nooit de zijkant van het zaagblad om te slijpen. Hierdoor zal het zaagblad beschadigd raken en breken, en ernstige schade veroorzaken. Gebruik alleen het snijvlak.

Het doorzagen van plastic met een diamantslijpschijf kan leiden tot terugslag wanneer het materiaal smelt vanwege de hitte die vrijkomt bij het zagen en aan het zaagblad kleeft. Zaag kunststofmaterialen nooit met een diamantzaagblad!

Bij het zagen in metaal komen vonken vrij die brand kunnen veroorzaken. Gebruik de machine niet in de buurt van ontvlambare stoffen of gassen.

Waterkoeling

U moet altijd waterkoeling gebruiken. Droogzagen veroorzaakt onmiddellijke oververhitting en defectraken van de machine en het zaagblad, met risico op persoonlijk letsel tot gevolg.



Bij lage waterdruk, bijv. bij het gebruik van een watertank, kan het reduceerventiel worden verwijderd om de juiste waterstroom te krijgen.

LET OP! Het is belangrijk om geen te grote waterstroom te gebruiken zonder reduceerventiel, want dan kan de riem slippen.

BEDIENING

Zaagtechniek

- Ondersteun het werkstuk zo dat te voorspellen is wat er kan gebeuren en dat de zaagsnede tijdens het zagen op blijft.

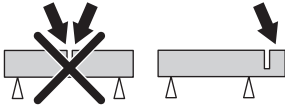

- Hou de machine altijd met beide handen stevig beet. Duimen en vingers moeten daarbij rond de handgrepen worden gehouden.

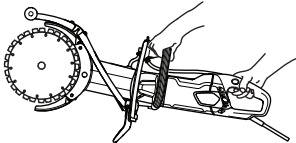

- Controleer dat het zaagblad niet in contact staat met andere voorwerpen als u de machine start.
- Begin te zagen met de motor op maximale toeren.
- Begin langzaam te zagen, laat de machine het werk doen zonder het zaagblad te dwingen of in het werkstuk te drukken. Zaag altijd op maximale toeren.
- Zaag in dezelfde richting wanneer u in een bestaande zaagsnede zaagt. Voorkom dat u in een hoek op de eerdere zaagsnede zaagt, omdat in dat geval het risico bestaat dat het blad vastslaat of dat de machine in de zaagsnede 'klimt' en een terugslag veroorzaakt.

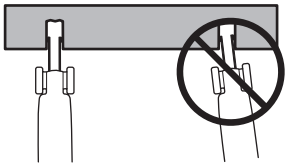

- Zaag altijd van boven naar onderen (A).
- Verwijder de doorslijpmachine en gebruik een breekijzer om het materiaal te verwijderen dat tussen de sneden is blijven zitten (B).

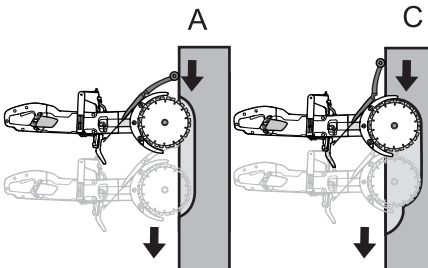

- Volg dezelfde slijpsnede, maar verder in het werkstuk (C), en herhaal het werk met het breekijzer.

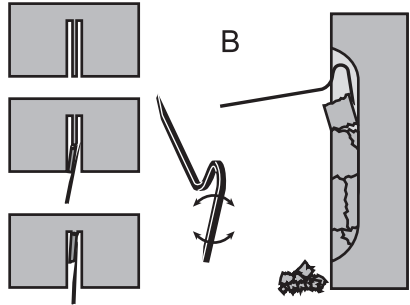

WAARSCHUWING! Zorg er bij verticaal zagen altijd voor dat u vanaf de bovenkant van de zaagsnede naar onderen zaagt. Zaag nooit vanaf de onderkant van de zaagsnede omhoog. Dit kan leiden tot terugslag, wat persoonlijk letsel kan veroorzaken.

- Herhaal deze werkwijze tot de gewenste zaagdiepte is bereikt (D, E).

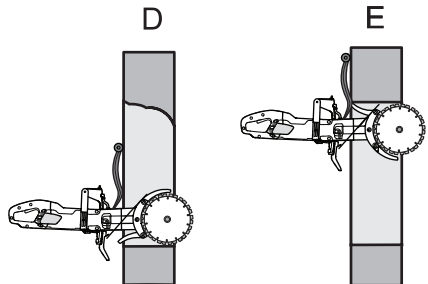

- De beschermkappen voor de slijpschijven zijn zo geconstrueerd dat ze zich makkelijk aanpassen aan

BEDIENING

de diepte waarmee de doorslijpmachine in het werkstuk gaat.

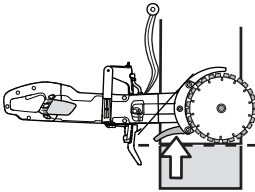

WAARSCHUWING! Gebruik nooit de zijkant van het zaagblad om te slijpen. Hierdoor zal het zaagblad beschadigd raken of breken, en ernstige schade veroorzaken. Gebruik alleen het snijvlak.

Draai de doorslijpmachine niet opzij, dit kan ertoe leiden dat de schijf vast komt te zitten of breekt met menselijk letsel tot gevolg.

Soepel zagen

Om soepel te kunnen zagen, moet de spatkap goed worden ingesteld.

- Maak de vergrendeling los.

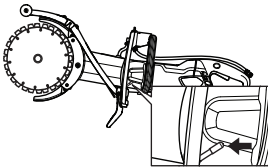

- Schuif de spatkap opzij.

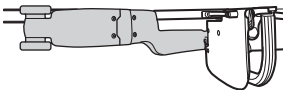
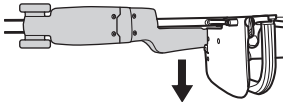

- Vergrendel de kap.

Terugslag

Terugslag is een plotselinge achterwaartse beweging van de zaag die kan optreden wanneer de bladen stilvallen (door afknijping, beklemming, verdraaiing) in de zogenaamde terugslagrisicozone. De meeste terugslagen zijn klein en worden waargenomen als kleine "rukken" aan de voorste handgreep. Een terugslag kan echter erg krachtig zijn. Wanneer u even niet oplet of een slechte grip hebt, kan de zaag tegen u aan worden geslingerd.



WAARSCHUWING! De terugslag kan zeer onverwachts en krachtig zijn, waardoor de zaag tegen u aan wordt geslingerd. Dit kan leiden tot ernstig of zelfs dodelijk letsel. Het is van essentieel belang dat u begrijpt waardoor terugslag wordt veroorzaakt en hoe u terugslag kunt voorkomen door de juiste zaagtechniek toe te passen.

Oorzaak van terugslag

Terugslag wordt veroorzaakt doordat u zaagt met de terugslagrisicozone van het zaagblad, bijvoorbeeld wanneer u "omhoog" of naar u toe zaagt.

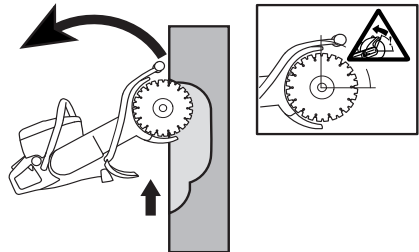

Basisregels

- Zaag nooit omhoog of naar u toe, omdat de terugslagrisicozone in dat geval de actieve zaagzone wordt.

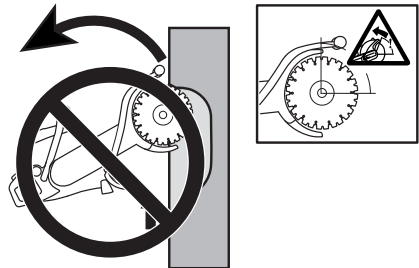

BEDIENING

- Hou de machine altijd met beide handen stevig beet. Duimen en vingers moeten daarbij rond de handgrepen worden gehouden.

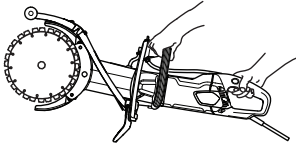

- Zorg voor een goede balans en een stabiele houding.
- Zorg er bij verticaal zagen altijd voor dat u vanaf de bovenkant van de zaagsnede naar onderen zaagt.
- Zaag altijd op maximale toeren.
- Zaag niet met het bovenste kwadrant (de terugslagrisicozone) van het zaagblad. Voorkom dat u de bladen verdraait of zijwaarts in de zaagsnede drukt. Dit kan terugslag veroorzaken.
- Wees voorzichtig bij het opnieuw plaatsen van het zaagblad in de zaagsnede. Zorg ervoor dat de zaagsnede breed genoeg is en dat de zaagbladen niet in een hoek in de zaagsnede staan. Dit kan terugslag veroorzaken.
- Sta op voldoende afstand van het werkstuk.
- Zaag nooit boven schouderhoogte.
- Snijd nooit vanaf een ladder. Gebruik een platform of steiger wanneer u boven schouderhoogte moet werken.

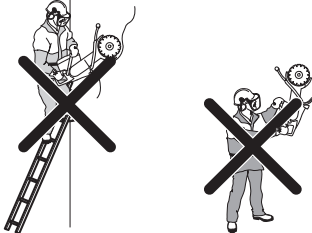

- Wees erop bedacht of het werkstuk verschuift of dat er iets gebeurt waardoor de zaagsnede dichtkapt en het zaagblad vastgeklemd wordt.

Het naar binnen trekken

Pull in treedt op als de onderkant van de slijpschijven plotseling stoppen of als de zaagsneden in elkaar komen. (Ter voorkoming, zie instructies in het hoofdstuk 'Basisregels' en 'Klemmen/Draaien' hieronder.)

Blokkering/rotatie

Wanneer de zaagsnede dichtloopt, treedt bekneling op. De machine wordt dan plotseling met een zeer sterke beweging naar beneden getrokken.

Voorkomen van blokkering

Het werkstuk dient zodanig te worden ondersteund dat de zaagsnede tijdens en na het zagen open blijft

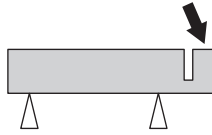

Het toerental van de motor controleren

Gebruik regelmatig een toerenmeter om het toerental van de motor te controleren op bedrijfstemperatuur, met vol gas en zonder belasting.

STARTEN EN STOPPEN

Voor de start



WAARSCHUWING! Voor het starten moet u rekening houden met de volgende punten:

De machine dient te worden aangesloten op een geaard stopcontact.

Controleer of de netspanning overeenkomt met de spanning die is aangegeven op het typeplaatje op de machine.

Let op dat u stevig staat, en dat het zaagblad nergens mee in contact kan komen.

Hou onbevoegden uit het werkgebied.

Wateraansluiting

- Sluit de waterslang aan op de watertoevoer (A). De waterflow wordt geregeld met de waterkraan (B).

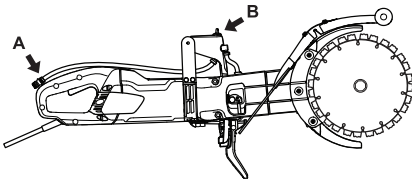

Differentieelschakelaar



WAARSCHUWING! Gebruik het gereedschap nooit zonder de aardlekbeveiliging die bij de gereedschap is geleverd. Achteloosheid kan resulteren in ernstig of zelfs dodelijk persoonlijk letsel.

- Zorg ervoor dat de differentieelschakelaar aan staat. Het indicatielampje geeft aan dat de differentieelschakelaar aan staat en dat de machine kan worden ingeschakeld. Druk de RESET-knop (groen) in wanneer het indicatielampje niet brandt.



- Controleer de differentieelschakelaar. Zie de instructies in het hoofdstuk Controle, onderhoud en service van de veiligheidsuitrusting van de machine.

Starten

- Pak de voorhandgreep met uw linkerhand beet.
- Pak het achterste handvat beet met uw rechterhand.

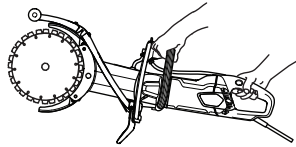

- Druk de schakelaarvergrendeling in met de rechterduim en druk de schakelaar in.

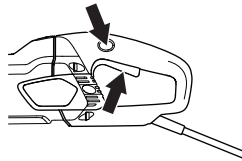

- Laat de machine ten minste 30 seconden onbelast en op een veilige manier lopen.

Stoppen

- De motor stopt zodra de schakelaar wordt losgelaten.

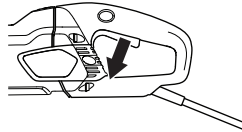

WAARSCHUWING! Zorg ervoor dat het zaagblad vrij kan draaien totdat het volledig stopt. Onzorgvuldigheid kan ernstig persoonlijk letsel tot gevolg hebben.

ONDERHOUD

Algemeen



WAARSCHUWING! De gebruiker mag alleen die onderhouds- en servicewerkzaamheden uitvoeren die in deze gebruiksaanwijzing worden beschreven. Meer ingrijpende maatregelen moeten door een erkende servicewerkplaats worden uitgevoerd.

Controle en/of onderhoud dient te worden uitgevoerd met uitgeschakelde motor en de stekker uit het stopcontact.

Draag altijd persoonlijke veiligheidsuitrusting. Zie instructies in het hoofdstuk "Persoonlijke veiligheidsuitrusting".

De levensduur van de machine kan worden verkort en het risico op ongevallen kan toenemen wanneer het onderhoud aan de machine niet op de juiste manier wordt uitgevoerd en wanneer service en/of reparaties niet vakkundig worden gedaan. Neem voor meer informatie contact op met de dichtstbijzijnde servicewerkplaats.

Onderhoudsschema

In het onderhoudsschema kunt u zien welke onderdelen van uw machine onderhoud nodig hebben en hoe vaak. De onderhoudsintervallen zijn gebaseerd op dagelijks gebruik van de machine en kunnen dus afwijken op basis van de gebruiksfrequentie.

	Dagelijks onderhoud	Wekelijks onderhoud/ 40 uur	Maandelijks onderhoud
Schoonmaken	Maak de machine schoon.		
	Koelluchtinlaat		
Functionele inspectie	Algemene inspectie	Koolborstels	Aandrijfwiel
	Watersysteem	Aandrijfriem	
	Schakelaar*		
	Schakelaarvergrendeling*		
	Beschermkap van het zaagblad*		
	Zaagblad**		

ONDERHOUD

Schoonmaken



WAARSCHUWING! Gebruik geen hogedrukspuit om de binnenkant van de machine af te spoelen.

De machine is bestand tegen vochtige lucht en spatten tijdens het zaagproces. Schoon water beïnvloedt de werking van de machine niet.

Bij het zagen van materialen zoals beton of steen, die zout kunnen bevatten, moet u de machine na beëindiging van de werkzaamheden afspoelen. Het reinigen verlaagt het risico op afzetting binnen in de motor. Deze zou lekstroom kunnen veroorzaken tussen elektrische componenten, waardoor de aardlekschakelaar onbedoeld zou kunnen uitschakelen.

- Reinig de machine dagelijks door deze na beëindiging van de werkzaamheden af te spoelen met schoon water.
- Plaats de machine met de achterhandgreep naar boven gericht. Spoel de luchtinlaten bij de achterhandgreep met schoon water af. Het water zal naar buiten lopen via de luchtuitlaten aan de voorzijde.
- Steek de stekker in het stopcontact en laat de motor ongeveer 30 seconden draaien om het drogen van de motor te versnellen.

Koelsysteem

- De machine is voorzien van een effectieve ventilator om de motor te koelen. De koellucht wordt aangezogen via het rooster bij het achterste handvat van de machine, passeert de stator en rotor en verlaat het motorhuis via de voorkant.

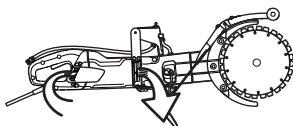

- Opdat de machine voldoende wordt gekoeld, moeten de koelluchtopeningen vrij en schoon worden gehouden. Blaas de machine regelmatig schoon met perslucht.

Functionele inspectie

Algemene inspectie



WAARSCHUWING! Gebruik nooit beschadigde kabels, zij kunnen ernstig, zelfs dodelijk, persoonlijk letsel veroorzaken.

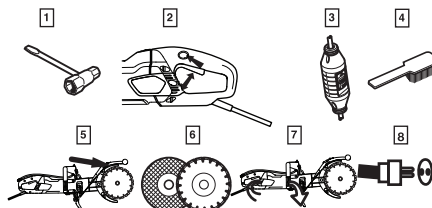

- 1 Controleer of de bouten en moeren zijn vastgedraaid.
- 2 Controleer of de schakelaar naar behoren werkt.
- 3 Controleer de differentieelschakelaar
- 4 Maak de machine uitwendig schoon.
- 5 Beschermkap van het zaagblad controleren
- 6 Conditie zaagblad controleren.
- 7 Koelluchtinlaat controleren en schoonmaken.
- 8 Controleer of de kabel en het verlengsnoer heel en in goede staat zijn. Gebruik de machine niet als de kabel is beschadigd, maar breng deze voor reparatie naar een erkende servicewerkplaats.

Aandrijfriem

LET OP! De aandrijfriem zit helemaal ingekapseld en goed beschermd tegen zowel stof, vuil als mechanische schade tijdens het zagen.

Spannen van de aandrijfriem

- Controleer de spanning van de aandrijfriem. Steek een schroevendraaier in de uitsparing.
- Een correct gestrekte aandrijfriem moet ongeveer 5 mm kunnen bewegen.

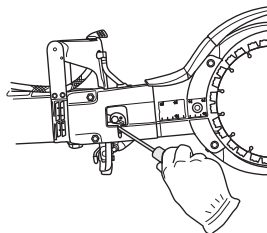

- Draai de aandrijfriem vast.
- Maak de twee moeren los.

ONDERHOUD

- Draai de klembout los.

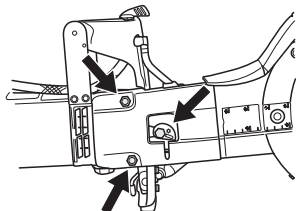

- Draai de excentrische plaat linksom met behulp van een schroevendraaier of Torx-schroevendraaier. Doordat de stang naar voren wordt geduwd, wordt de aandrijfriem strakker gezet.

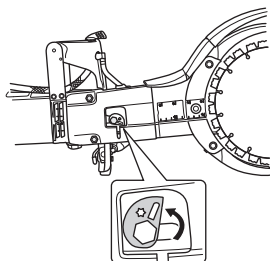

- Draai de moeren vast.
- Draai de bout stevig vast. Houd de excentrische plaat stil zodat hij niet mee schuift wanneer u de schroeven vastdraait.

LET OP! Een nieuwe aandrijfriem moet één keer strakker worden gezet nadat hij 30-60 minuten in gebruik is.

Vervangen van aandrijfriem

- Haal de spanning van de riem.
- Verwijder de slijpschijven.

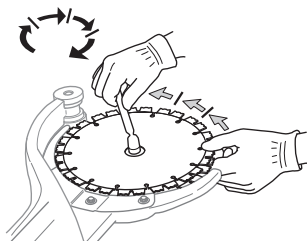

- Verwijder de riemkap door de moeren, de klembout en de excentrische nok los te draaien.

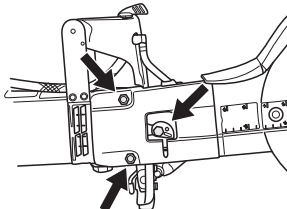

- Maak de waterslang los.

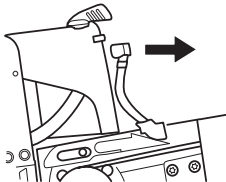

- Zet het aandrijftandwiel losser. Houd bij het losdraaien tegen met een sleutel. (Voor het tegenhouden kan de combisleutel of het lagergereedschap worden gebruikt.)

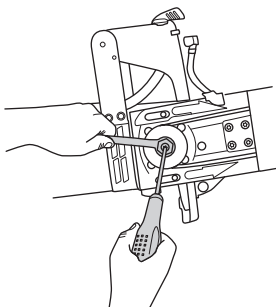

- Verwijder de slijparm door hem recht uit de machine te trekken.

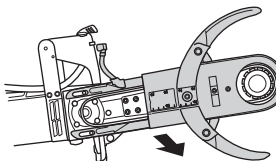

ONDERHOUD

- Maak de vijf bouten los, waarmee de beschermkappen op de slijparm vastzitten.

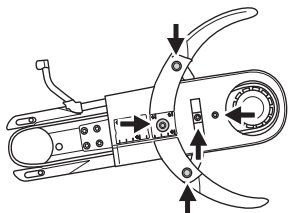

- Verwijder de oude riem en plaats een nieuwe.
- Breng de beschermkappen weer aan op de slijparm.
- Breng de slijparm aan op de machine terwijl u het aandrijfwiel vastzet.
- Vervang de waterslang.
- Breng de riemkap, de moeren, de klembout en de excentrische nok weer aan.
- Plaats de slijpschijven terug en draai de moer vast. Zie de instructies in het hoofdstuk 'Montage van slijpschijven'.
- Zet de aandrijfriem, de moeren en de bout vast. Zie instructies onder het hoofdstuk 'Controle en afstellen van aandrijfriem'.

BELANGRIJK! Vergeet niet de riem op te spannen en de riemspanning te controleren voor het doorslijpen. Zie instructies onder het hoofdstuk 'Controle en afstellen van aandrijfriem'.

Koolborstels vervangen

- Controleer de koolborstels minimaal 1 keer per maand. Als de koolborstels versleten, gebarsten of op een andere manier zijn vervormd, moeten ze worden vervangen door nieuwe.
- Bij het vervangen van de koolborstels moeten alle koolborstels worden vervangen.
- Verwijder het inspectieluik door beide schroeven los te draaien.

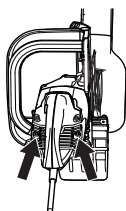

- Schroef de kabel van de koolborstels los, Til vervolgens de veer op en neem de koolborstels los uit de borstelhouder.

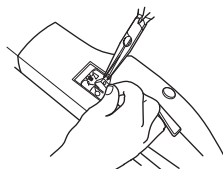

- Maak de borstelhouders schoon met een droge kwast.
- Blaas stof voorzichtig weg.
- Monteer de nieuwe koolborstels en controleer tegelijkertijd dat ze makkelijk in de borstelhouders glijden.
- Klap de veer neer en schroef de kabel vast.
- De nieuwe koolborstels moeten ca. 40 minuten stationair worden ingewerkt.

Waterkraan

- Controleer het reduceerventiel en maak schoon indien nodig. Gebruik geen slangen die vervormd, versleten of beschadigd zijn.

Afvoeren, sloopmateriaal

Dit product moet worden aangeboden bij een geschikt recyclepunt, in overeenstemming met de lokale voorschriften.

Door ervoor te zorgen dat dit product goed wordt verwerkt, kunt u meehelpen aan het voorkomen van potentiële negatieve effecten voor milieu en mensen, die anders veroorzaakt kunnen worden door een niet juiste afvalverwerking van dit product.

Voor meer gedetailleerde informatie over recycling van dit product kunt u contact opnemen met uw gemeente, uw vuilophaalcentrale of de winkel waar u het product hebt gekocht.

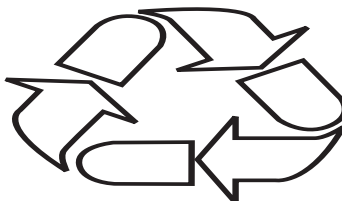

TECHNISCHE GEGEVENS

Technische gegevens

Technische gegevens		K 4000 Cut-n-Break	
Beschermingsgraad	I		
Max. bladsnelheid, tpm	230V, 50Hz	4200	
	120V, 60Hz	3900	
Nominale spanning, V			
Europe	230		
Verenigd Koninkrijk	110		
Rendement, W			
Europe	230V, 50Hz	2700/12 A	
Verenigd Koninkrijk	110V, 50Hz	2200/20 A	
Gewicht			
Doorslijpmachines zonder kabelpakket (exclusief snijmesses), kg/lbs	8.4 / 18.5		
Doorslijpmachines zonder kabelpakket (inclusief snijmesses), kg/lbs	8.9 / 19.6		
Waterkoeling			
Waterkoeling	Ja		
Wateraansluiting	Type 'Gardena'		
Aanbevolen waterdruk, bar/PSI	0.5-8 / 7.3-116		

Lawaai-emissie (zie opm. 1)	
Geluidsvermogen, gemeten dB(A)	115
Geluidsniveau (zie opm. 2)	
Niveau geluidsdruk bij het oor van de gebruiker, dB(A)	104
Equivalent trillingsniveau, a_{hveq} (zie opm. 3)	
Voorste handvat, m/s^2	3.6
Achterste handvat, m/s^2	3.8

Opm. 1: Emissie van geluid naar de omgeving gemeten als geluidsvermogen (L_{WA}) volgens EN 60745-1. De gerapporteerde gegevens voor het geluidsvermogensniveau hebben een onzekerheidsmarge van 3 dB(A).

Opm. 2: Geluidsdruk niveau volgens EN 60745-1. De gerapporteerde gegevens voor het geluidsdruk niveau hebben een onzekerheidsmarge van 3 dB(A).

Opm. 3: Het equivalente trillingsniveau, volgens EN 60745-2-22, wordt berekend als de tijdsgewogen energiesom van de trillingsniveaus onder verschillende werkomstandigheden. De gerapporteerde gegevens voor het trillingsniveau vertonen een typische statistische spreiding (standaardafwijking) van $1,5 m/s^2$.

Slijpuitrusting

Zaagblad, mm/duim	Overbrenging	Max. omloopnelheid, m/s	Zaagdiepte, mm/duim
230 / 9	45 / 79	60	400 / 16

Aanbevolen kabelmaten

Kabelzone	1,5 mm ²	2,5 mm ²
Ingangsspanning 100-120 V	20 m	40 m
Ingangsspanning 220-240 V	30 m	50 m

TECHNISCHE GEGEVENS

EG-verklaring van overeenstemming

(Alleen geldig voor Europa)

Husqvarna AB, SE-561 82 Huskvarna, Zweden, tel: +46-36-146500, verklaart onder alleenverantwoordelijkheid dat de draagbare doorslijpmachine **Husqvarna K 4000 Cut-n-Break** met serienummers van 2018 en later (het jaartal staat duidelijk op het productplaatje vermeld, gevolgd door het serienummer) voldoet aan de eisen die in de RICHTLIJNEN VAN DE RAAD zijn opgenomen:

- van 17 mei 2006 "betreffende machines" **2006/42/EG**.
- van 26 februari 2014 "betreffende elektromagnetische compatibiliteit" **2014/30/EU**.
- **2011/65/EU** van 8 juni 2011 betreffende beperking van het gebruik van bepaalde gevaarlijke stoffen in elektrische en elektronische apparatuur.

De volgende normen zijn van toepassing: EN ISO 12100:2010, EN 55014-1:2006+A1:2009+A2:2011, EN 55014-2:1997+A1:2001+A2:2008, EN 61000-3-2:2014, EN 61000-3-3:2013, EN 60745-1:2009, EN 60745-2-22:2011+A11:2013.

Partille, 1 januari 2018

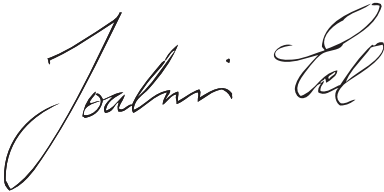

Joakim Ed

Global R&D Director

Construction Equipment Husqvarna AB

(erkende vertegenwoordiger voor Husqvarna AB en verantwoordelijk voor technische documentatie.)

SIMBOLOGIA

I simboli sulla macchina:

AVVERTENZA! Se utilizzata in modo improprio o non corretto, la macchina può essere un attrezzo pericoloso in grado di provocare gravi lesioni o morte dell'operatore, o di altre persone.

Prima di usare la macchina, leggere per intero le istruzioni per l'uso e accertarsi di averne compreso il contenuto.

Usare sempre abbigliamento protettivo. Vedi istruzioni alla voce Abbigliamento protettivo.

Il presente prodotto è conforme alle vigenti direttive CEE.

AVVERTENZA! Durante il taglio si forma della polvere che, se inalata, potrebbe essere dannosa per l'organismo. Usare sempre una mascherina protettiva omologata. Accertarsi che ci sia una buona ventilazione dell'ambiente.

AVVERTENZA! Le scintille che possono sprigionarsi dal disco di taglio possono provocare incendi in presenza di materiale infiammabile come benzina, legno, erba secca ecc.

Utilizzare sempre il raffreddamento ad acqua.

AVVERTENZA! I rimbalzi possono essere improvvisi e violenti e causare lesioni, anche molto gravi. Prima di usare la macchina, leggere per intero le istruzioni per l'uso e accertarsi di averne compreso il contenuto.

AVVERTENZA! Controllare che le lame siano prive di crepe e altri danni.

AVVERTENZA! Non utilizzare lame di seghe circolari



Tagliare sempre nella direzione corretta. Leggere le norme di sicurezza!

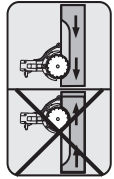

Marchio di fabbrica

Riga 1: Marca, modello (X,Y)

Riga 2: Numero di serie con data di fabbricazione (Y, W, X): Anno, settimana, sequenza n.

Riga 3: Codice prodotto (X)

Riga 4: Produttore

Riga 5: A: Velocità massima dell'albero in uscita, B: Diametro del disco di taglio, C: Diametro del bullone della lama

Riga 6: D: Tensione di ingresso, E: Corrente di ingresso, F: Frequenza di ingresso

Riga 7: Paese di origine

Marchio ambientale. Il simbolo riportato sul prodotto o sulla confezione indica che il prodotto non può essere smaltito fra i rifiuti domestici. Il prodotto deve invece essere consegnato a un centro di raccolta autorizzato per il riciclaggio dei componenti elettrici ed elettronici.



Smaltendo correttamente questo prodotto si contribuisce a ridurre l'impatto ambientale e sulla salute che potrebbe verificarsi in caso di procedure di smaltimento errate.

Per maggiori informazioni sul riciclaggio di questo prodotto, rivolgersi al proprio comune, al centro di raccolta rifiuti locale o al rivenditore.

I restanti simboli/decalcomanie riguardano particolari requisiti necessari per ottenere la certificazione in alcuni mercati.

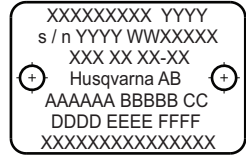

Spiegazione dei livelli di avvertenza

Le avvertenze sono suddivise in tre livelli.

AVVERTENZA!



AVVERTENZA! Essa indica una situazione di pericolo che, se non viene evitata, provocherà lesioni gravi o addirittura mortali.

ATTENZIONE!



ATTENZIONE! Essa indica una situazione di pericolo che, se non viene evitata, potrebbe provocare lesioni lievi o moderate.

ATTENZIONE!

ATTENZIONE! Viene utilizzata per attività non relazionate con lesioni personali.

Indice

SIMBOLOGIA

I simboli sulla macchina:	93
Spiegazione dei livelli di avvertenza	94

INDICE

Indice	95
--------------	----

PRESENTAZIONE

Alla gentile clientela	96
------------------------------	----

CHE COSA C'È?

Cosa c'è nella moto-troncatrice?	97
----------------------------------------	----

DISPOSITIVI DI SICUREZZA DELLA MACCHINA

Generalità	98
------------------	----

DISCHI DI TAGLIO

Generalità	100
Dischi al diamante per vari materiali	100
Raffreddamento ad acqua	100
Affilatura dei dischi al diamante	100
Trasporto e rimessaggio	100

MONTAGGIO

Montaggio	101
-----------------	-----

FUNZIONAMENTO

Abbigliamento protettivo	102
Avvertenze generali di sicurezza	102
Tecnica fondamentale di lavoro	105

AVVIAMENTO E ARRESTO

Prima dell'avvio	108
Avviamento	108
Arresto	108

MANUTENZIONE

Generalità	109
Schema di manutenzione	109
Pulizia	110
Ispezione di funzionamento	110
Sostituzione delle spazzole al carbonio	112
Rubinetto dell'acqua	112
Smaltimento, rottamazione	112

CARATTERISTICHE TECNICHE

Caratteristiche tecniche	113
Attrezzatura di taglio	113
Dimensioni consigliate per i cavi	113
Dichiarazione di conformità CE	114

Alla gentile clientela

La ringraziamo per aver scelto un prodotto Husqvarna!

Ci auguriamo che rimarrete soddisfatti della vostra macchina e speriamo di potervi servire per molto tempo in futuro. L'acquisto di uno dei nostri prodotti vi dà diritto a ricevere un'assistenza professionale per le riparazioni e la manutenzione. Se non avete acquistato la macchina presso uno dei nostri rivenditori autorizzati, rivolgetevi alla più vicina officina di assistenza.

Questo manuale rappresenta un documento di grande valore. Verificare che sia sempre a disposizione sul posto di lavoro. Seguendone il contenuto (uso, assistenza, manutenzione ecc.) potrete aumentare notevolmente la durata della vostra macchina e anche il suo valore di usato. Se vendete la macchina, ricordate di consegnare il manuale delle istruzioni al nuovo proprietario.

Più di 300 anni di innovazione

Le origini della Husqvarna AB risalgono al 1689 quando il re Karl XI fece costruire una fabbrica per la produzione di moschetti. A quei tempi, erano state già gettate le fondamenta per le nozioni d'ingegneria alla base dello sviluppo di alcuni dei prodotti più importanti del mondo in campi quali: armi da caccia, biciclette, motociclette, elettrodomestici, macchine da cucire e prodotti da esterno.

Husqvarna è il leader mondiale dei prodotti elettrici da esterno per usi forestali, manutenzione di parchi e cura di prati e giardini, oltre alle attrezzature di taglio e agli utensili diamantati per i settori edili e della lavorazione della pietra.

Responsabilità dell'utente

Il proprietario/datore di lavoro è responsabile della formazione dell'operatore sull'uso sicuro della macchina. I supervisori e gli operatori devono aver letto e compreso le istruzioni per l'uso. Devono conoscere:

- le istruzioni di sicurezza della macchina;
- la gamma d'uso e le limitazioni della macchina;
- come utilizzare e sottoporre a manutenzione la macchina.

Le legislazioni nazionali potrebbero regolamentare l'utilizzo della macchina. Prima di utilizzare la macchina, verificare quali legislazioni sono applicabili sul proprio posto di lavoro.

Riserva del produttore

Tutte le informazioni e i dati contenuti in questo manuale sono da riferirsi alla data di stampa del manuale stesso.

La Husqvarna AB procede costantemente allo sviluppo dei propri prodotti e si riserva quindi il diritto di apportare, senza alcun preavviso, modifiche riguardanti fra l'altro la forma e l'aspetto esteriore.

CHE COSA C'È?

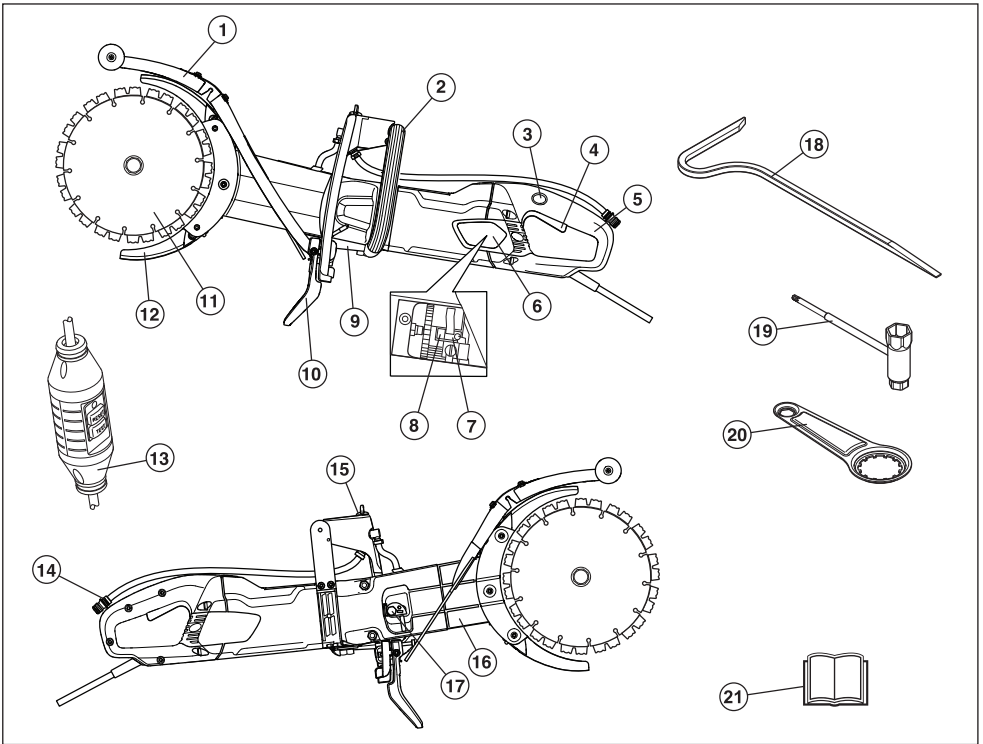

Cosa c'è nella moto-troncatrice?

- | | | | |
|----|---------------------------------|----|------------------------------------|
| 1 | Paraspruzzi | 12 | Protezione della lama |
| 2 | Impugnatura anteriore | 13 | Interruttore di circuito salvavita |
| 3 | Blocco interruttore di corrente | 14 | Raccordo dell'acqua |
| 4 | Interruttore di corrente | 15 | Rubinetto dell'acqua |
| 5 | Impugnatura posteriore | 16 | Braccio portalama |
| 6 | Carter di ispezione | 17 | Tendicinghia |
| 7 | Spazzole al carbonio | 18 | Strumento di taglio |
| 8 | Supporti delle spazzole | 19 | Chiave combinata |
| 9 | Marchio di fabbrica | 20 | Componente del cuscinetto |
| 10 | Paraspruzzi | 21 | Istruzioni per l'uso |
| 11 | Lama | | |

DISPOSITIVI DI SICUREZZA DELLA MACCHINA

Generalità

In questo capitolo vengono presentati i dispositivi di sicurezza della macchina, la loro funzione, il controllo e la manutenzione necessari per assicurarne una funzione ottimale. Vedi al capitolo Che cosa c'è?, per individuare la posizione di questi componenti sulla macchina.



AVVERTENZA! Non usare mai una macchina con dispositivi di sicurezza difettosi. Seguire le istruzioni per il controllo, la manutenzione e il servizio.

Tutte le riparazioni e l'assistenza della macchina vanno eseguite da personale specializzato. Questo vale soprattutto per i dispositivi di sicurezza. Se la macchina non supera tutti i controlli sottoelencati, contattare l'officina autorizzata. L'acquisto di uno dei nostri prodotti garantisce l'assistenza di personale qualificato. Se non avete acquistato la macchina presso un rivenditore con centro di assistenza, informatevi sull'ubicazione della più vicina officina autorizzata.

Interruttore di corrente

L'interruttore di corrente dev'essere usato per accendere e spegnere la macchina.

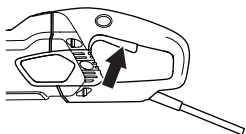

Controllo dell'interruttore di corrente

- Avviare la macchina, rilasciare l'interruttore di corrente e controllare che motore e disco di taglio si arrestino.

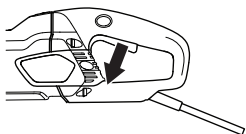

- Se l'interruttore è difettoso, sostituirlo presso un rivenditore autorizzato.

Blocco interruttore di corrente

Il blocco dell'interruttore di corrente è studiato per evitare che questo venga attivato inavvertitamente. Premendo il blocco (A) l'interruttore di corrente viene disattivato (B).

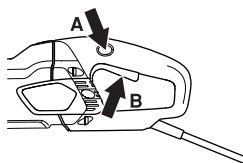

Il blocco dell'interruttore di corrente rimane premuto per tutto il tempo in cui è inserito l'interruttore. Lasciando la presa dell'impugnatura, sia l'interruttore di corrente che il relativo blocco ritornano alla posizione di partenza. Ciò avviene grazie a due sistemi di molle a ritorno indipendenti l'uno dall'altro. In questa posizione la macchina si ferma e l'interruttore si blocca.

Controllo del fermo dell'interruttore

- Controllare che l'interruttore di corrente sia bloccato quando il blocco si trova nella posizione iniziale.

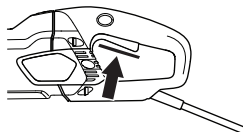

- Premere il blocco dell'interruttore e controllare che rilasciandolo questo ritorni nella posizione iniziale.

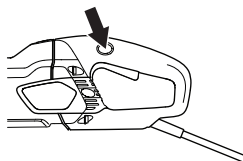

- Controllare che sia l'interruttore di corrente che il relativo blocco siano facili da inserire e che il sistema di molle a ritorno funzioni.

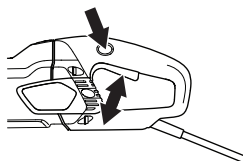

- Accendere la macchina, rilasciare il tasto e verificare se il motore e i dischi si arrestano.

DISPOSITIVI DI SICUREZZA DELLA MACCHINA

Soft start e protezione dal sovraccarico

La macchina è dotata di soft start elettronico e protezione dal sovraccarico.

Se il carico della macchina supera un determinato livello, il motore inizia a battere. Se il carico diminuisce, il motore riprende a funzionare normalmente e si può proseguire il taglio.

Continuando a utilizzare la macchina mentre il motore batte, dopo un certo tempo l'elettronica interrompe l'alimentazione. Maggiore è il carico, più rapidamente avviene l'interruzione.

Se il disco di taglio si blocca, l'elettronica interrompe immediatamente l'alimentazione.

Protezione della lama

Questa protezione è applicata sopra e sotto il disco di taglio e progettata per prevenire la proiezione verso l'utente di parti del disco o del materiale tagliato.

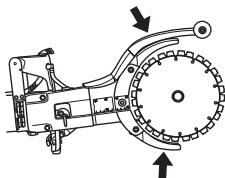

Controllo delle protezioni delle lame



AVVERTENZA! Verificare sempre che tutte le protezioni siano montate correttamente prima di avviare la macchina. Controllare anche che il disco sia montato correttamente e non presenti lesioni visibili. Se il disco è danneggiato può essere pericoloso. Vedi istruzioni alla voce Montaggio.

- Controllare che la protezione sia integra e che non presenti incrinature o deformazioni.
- Non usare mai una protezione difettosa o montata in modo errato.

Paraspruzzi

Il paraspruzzi protegge dai detriti espulsi, dall'acqua erogata e malta di cemento.

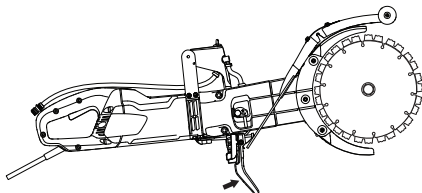

Controllo del paraspruzzi

Assicurarsi che non vi siano incrinature o fori dovuti all'espulsione della malta nel paraspruzzi. Sostituire la protezione se danneggiata.

Interruttore di circuito salvavita

Gli interruttori di circuito salvavita servono da protezione nel caso si verifichi un guasto elettrico.

Il LED indica che l'interruttore di circuito salvavita è attivato e che la macchina può essere accesa. Se il LED non è attivo, premere il tasto RESET (verde).



Controllare l'interruttore di circuito salvavita

- Collegare la macchina alla presa a muro. Premere il tasto RESET (verde) e il LED rosso si illuminerà.



- Accendere la macchina.
- Premere il tasto TEST (blu).



- L'interruttore di circuito salvavita dovrebbe scattare e la macchina spegnersi all'istante. Se ciò non avviene, contattate il vostro rivenditore.
- Eseguire il ripristino con il tasto RESET (verde).

DISCHI DI TAGLIO

Generalità



AVVERTENZA! Il disco abrasivo può rompersi e causare gravi danni all'operatore.

È opportuno controllare il disco di taglio prima di montarlo sulla sega, nonché periodicamente quando lo si utilizza. Verificare l'eventuale presenza di crepe, segmenti persi (lame diamantate) o pezzi staccati. Non utilizzare un disco di taglio danneggiato.

Verificare l'integrità di ogni disco di taglio nuovo, a pieno acceleratore per circa 1 minuto.

Utilizzare solo dischi di taglio originali progettati da Husqvarna per l'uso su questa macchina.

Husqvarna pubblica avvertenze e raccomandazioni relative all'utilizzo e alla corretta manutenzione dei dischi di taglio. Tali avvertenze sono contenute nella confezione dei dischi di taglio. Leggere e seguire tutte le istruzioni fornite da Husqvarna.

- Questa macchina deve essere usata solo con le lame diamantate Husqvarna sviluppate appositamente per Cut-n-Break. Le lame sono dotate di una puleggia cinghia e sono omologate per il taglio a mano libera.
- I dischi al diamante sono costituiti da una base in acciaio dotata di segmenti contenenti diamanti industriali.
- Usare sempre un disco di taglio ben affilato.
- Controllare che le lame siano prive di crepe e altri danni. Sostituire le lame all'occorrenza.

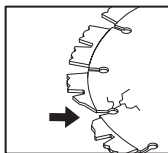

Dischi al diamante per vari materiali



AVVERTENZA! Non usare mai un disco di taglio per materiali diversi da quelli per cui è concepito.

Non utilizzare mai una lama diamantata per tagliare materiale plastico. Il calore prodotto durante l'operazione di taglio potrebbe sciogliere la plastica che potrebbe così incollarsi al disco di taglio e causare un contraccollo.

Tagliare metalli può generare scintille che possono provocare incendi. Non utilizzare la macchina vicino a gas o sostanze infiammabili.

- Le lame diamantate sono ideali per le piastrelle e il cemento armato. Consigliatevi con il vostro rivenditore di fiducia per la scelta delle calzature adeguate.
- I dischi al diamante sono disponibili con durezza di diverso grado. I dischi al diamante "morbidi" hanno una durata relativamente corta e una grande capacità di taglio. Vengono usati per i materiali duri come il granito e il cemento duro. I dischi al diamante "duri" hanno una durata maggiore, una minore capacità di taglio e sono destinati a materiali come i mattoni e l'asfalto.

Raffreddamento ad acqua



AVVERTENZA! Durante il taglio a umido, raffreddare costantemente con acqua le lame diamantate per prevenire fenomeni di surriscaldamento che possono provocare la deformazione della lama con conseguenti danni alla macchina e lesioni personali.

- Utilizzare sempre il raffreddamento ad acqua.
- L'utilizzo senza acqua delle lame per taglio a umido può causare un accumulo di calore eccessivo che implica scarse prestazioni, gravi danni alla lama e un rischio per la sicurezza.
- L'acqua raffredda la lama e ne aumenta la durata riducendo contemporaneamente la formazione di polvere.



Affilatura dei dischi al diamante

I dischi al diamante possono perdere l'affilatura se viene usata una pressione di alimentazione errata oppure durante il taglio di alcuni materiali come il cemento dotato di armatura molto consistente. Lavorare con un disco al diamante non affilato provoca surriscaldamento il che può comportare il distacco dei segmenti diamantati.

Affilare le lame eseguendo tagli in materiali morbidi quali pietra arenaria o laterizi.

Trasporto e rimessaggio

- Assicurarsi che la macchina sia ben fissata e che i dischi di taglio siano adeguatamente protetti durante il trasporto e lo stoccaggio della macchina.
- Prima dell'utilizzo, ispezionare tutte le lame per controllare che non ci siano danni causati dal trasporto o in seguito allo stoccaggio.

MONTAGGIO

Montaggio



AVVERTENZA! Staccare sempre la spina dalla presa prima di pulizia, manutenzione e montaggio.

Montaggio delle lame

- Le lame Husqvarna sono progettate appositamente e omologate per il taglio a mano libera con la troncatrice K 3000 Cut-n-Break. Le lame sono dotate di una semipuleggia integrata e devono essere sostituite a coppia.
- Allentare i dadi e il bullone di serraggio che rilasciano la barra. In tal modo, la cinghia di trasmissione si trova in una posizione che agevola il montaggio delle nuove lame. **La cinghia di trasmissione non si schiaccia altrettanto facilmente.**

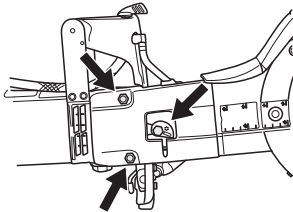

- Rimuovere le vecchie lame svitando il dado centrale. Dopo aver rimosso le lame, controllare che la cinghia di trasmissione non sia usurata. Per la sostituzione della cinghia di trasmissione, vedere le istruzioni alla sezione Sostituzione della cinghia di trasmissione.

NOTA! È molto importante far ruotare le lame quando si serra il dado. In tal modo si è certi che la cinghia non rimanga schiacciata fra le semipulegge integrate sulle lame quando si serrano le lame/la puleggia con il dado. Si consiglia di procedere in sequenza, cioè serrare parzialmente, ruotare leggermente e ripetere la procedura fino al fissaggio delle lame.

- Posizionare le lame su ogni lato del braccio di taglio. Controllare che i fori per entrambi i perni guida nella semipuleggia siano allineati ai fori nella rosetta e al dado. Montare quindi la vite e il gruppo rosetta con perni guida. La vite di fissaggio del disco deve venir serrata con una coppia pari a 15 Nm (130 in.lb).

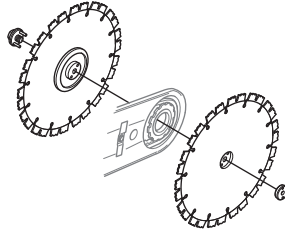

NOTA! Ricordare di tendere la cinghia e controllarne la tensione prima del taglio. Vedere le istruzioni alla sezione Controllo e regolazione della cinghia di trasmissione.

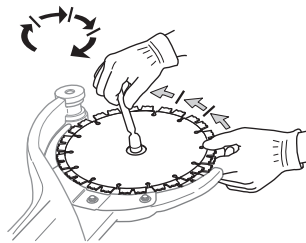

Protezioni delle lame

- Le protezioni devono sempre essere montate sulla macchina. Controllare che le protezioni siano fissate e funzionino correttamente prima di iniziare il taglio.

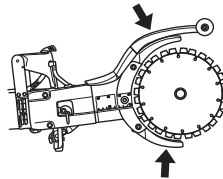

Abbigliamento protettivo

Generalità

Non usare mai la macchina se non siete certi di poter chiedere aiuto in caso d'infortunio.

Abbigliamento protettivo

Lavorando con la macchina usare sempre abbigliamento protettivo omologato. L'uso di abbigliamento protettivo non elimina i rischi di lesioni, ma riduce gli effetti del danno in caso di incidente. Consigliatevi con il vostro rivenditore di fiducia per la scelta dell'attrezzatura adeguata.



AVVERTENZA! L'utilizzo di attrezzi che effettuano la levigatura o causano la formazione di materiale, quali troncatrici, smerigliatrici, trapani, seghe, può generare polveri e vapori contenenti sostanze chimiche nocive. Verificare la natura del materiale che si intende lavorare e utilizzare un'apposita maschera di ventilazione.

L'esposizione prolungata al rumore può comportare lesioni permanenti all'udito. Usare quindi sempre cuffie protettive omologate. Far sempre attenzione a segnali di allarme o a eventuali grida quando si usano le cuffie protettive. Quando si arresta il motore, togliere sempre immediatamente le cuffie protettive.

Usare sempre:

- Elmetto protettivo omologato.
- Cuffie auricolari protettive.
- Protezione per gli occhi omologata. Con l'uso della visiera è necessario anche l'uso di occhiali protettivi omologati. Con il termine occhiali protettivi omologati si intendono occhiali che siano conformi alle norme ANSI Z87.1 per gli USA o EN 166 per i paesi EU. La visiera deve essere conforme alla norma EN 1731
- Protezioni respiratorie omologate.
- Guanti di protezione.
- Guanti robusti, in grado di garantire una presa sicura.
- Abbigliamento aderente, robusto e comodo che permetta libertà nei movimenti. Le operazioni di taglio generano scintille che possono incendiare gli indumenti. Husqvarna consiglia di indossare indumenti di cotone ignifugo o jeans pesanti. Non indossare indumenti realizzati in materiali come ad esempio il nylon, il poliestere o il rayon. Se incendiati, tali materiali possono sciogliersi e aderire alla pelle. Non indossare bermuda
- Stivali con calotta di acciaio e suola antiscivolo.

Altri dispositivi di protezione



ATTENZIONE! Lavorando con la macchina potrebbero verificarsi scintille in grado di provocare incendi. Tenere sempre a portata di mano l'attrezzatura antincendio.

- Estintore
- Kit di primo soccorso

Avvertenze generali di sicurezza

Questa sezione elenca le norme basilari per un uso sicuro della macchina. Queste informazioni non potranno mai sostituire la competenza di un professionista, costituita sia da formazione professionale che da esperienza pratica. In situazioni in cui vi sentite incerti su come procedere, rivolgersi sempre ad un esperto. Contattate il vostro rivenditore o un operatore che abbia esperienza della macchina. Evitare ogni tipo di operazione per la quale non vi sentiate sufficientemente competenti!

- Prima di usare la macchina, leggere per intero le istruzioni per l'uso e accertarsi di averne compreso il contenuto. Si raccomanda di fornire anche agli operatori istruzioni pratiche prima di utilizzare la macchina per la prima volta.
- Si prega di notare che l'operatore è responsabile di eventuali incidenti o pericoli a persone o cose.
- La macchina deve rimanere pulita. I segnali e gli adesivi devono essere interamente leggibili.



AVVERTENZA! Leggere attentamente tutte le avvertenze di sicurezza e tutte le istruzioni. Dalla mancata osservazione di avvertenze e istruzioni possono derivare scosse elettriche, incendi e/o danni gravi.

Conservare tutte le avvertenze e le istruzioni per la futura consultazione.

Nelle avvertenze, il termine "attrezzo elettrico" si riferisce al vostro attrezzo elettrico alimentato tramite rete elettrica (con cavo) o a batteria (cordless).

Sicurezza dell'area di lavoro

- **Tenere l'area di lavoro pulita e ben illuminata.** Le zone in disordine o male illuminate possono provocare incidenti.
- **Non mettere in funzione attrezzi elettrici in ambienti esplosivi, quali quelli che comportano la presenza di liquidi infiammabili, gas o polvere.** Gli attrezzi elettrici generano scintille che possono incendiare polveri o fumi.
- **Tenere lontani bambini e spettatori mentre si fa funzionare un attrezzo elettrico.** Le distrazioni possono causare la perdita del controllo.
- Evitare l'uso in caso di condizioni metereologiche sfavorevoli. Ad esempio nebbia fitta, pioggia, vento forte, freddo intenso ecc. Lavorare nel maltempo è faticoso e può creare situazioni di pericolo, ad esempio un terreno sdrucchiolevole.
- Cominciate a lavorare solo dopo essere certi che l'area di lavoro sia libera e la posizione da voi assunta sia stabile. Individuate eventuali ostacoli in caso di spostamenti improvvisi. Quando usate la macchina, assicuratevi che il materiale non possa cadere provocando danni. Osservare la massima attenzione lavorando su terreni in pendenza.

FUNZIONAMENTO



AVVERTENZA! La distanza di sicurezza dalla moto-troncatrice è di 15 metri. Siete responsabili affinché animali o persone non vengano a trovarsi entro l'area delle operazioni. Non iniziare a tagliare prima che l'area di lavoro sia libera e prima di avere assunto una posizione stabile con i piedi.

Sicurezza elettrica

- **Le spine degli attrezzi elettrici devono essere adatte alle prese. Mai modificare la spina in alcun modo. Non utilizzare adattatori per spine con attrezzi elettrici dotati di messa a terra.** Le spine non modificate e che si adattano bene alle prese ridurranno il rischio di scosse elettriche.
- **Evitare il contatto del corpo con superfici messe a massa o collegate a terra, come condutture, radiatori, stufe e frigoriferi.** In casi simili si verificherebbe un aumento del rischio di scosse elettriche.
- **Non esporre gli attrezzi elettrici a pioggia o umidità.** L'ingresso di acqua in un attrezzo elettrico fa aumentare il rischio di scosse elettriche.
- **Non rovinare il cavo elettrico. Non usare mai il cavo per trasportare, tirare o staccare dalla presa l'attrezzo elettrico.** Tenere il cavo lontano da fonti di calore, olio, parti affilate o in movimento. I cavi danneggiati o attorcigliati fanno aumentare il rischio di scosse elettriche.
- **Facendo funzionare un attrezzo elettrico all'aperto, usare una prolunga adatta per l'uso all'aperto.** L'utilizzo di cavi adatti per l'uso all'aperto riduce il rischio di scosse elettriche.
- Se l'impiego di un attrezzo elettrico in ambienti umidi è inevitabile, utilizzare un interruttore differenziale (salvavita) per proteggere il dispositivo. L'utilizzo del salvavita riduce il rischio di scosse elettriche.
- Controllare che il cavo e la prolunga del cavo siano integri e in buono stato. Non usare la macchina se il cavo è danneggiato. Portarla presso un rivenditore autorizzato per la riparazione. Un cavo di dimensioni insufficienti implica il rischio di prestazioni ridotte della macchina e di surriscaldamento.
- La macchina dev'essere collegata ad una presa a terra. Controllare che la tensione di rete corrisponda a quella indicata sul marchio della macchina.
- Accertarsi di avere il cavo dietro di sé iniziando le operazioni con la macchina, per evitare di danneggiarlo.



AVVERTENZA! Non lavare la macchina con acqua pressurizzata, poiché potrebbero verificarsi infiltrazioni nell'impianto elettrico con conseguenti danni o cortocircuiti.

Sicurezza personale

- **Nell'uso di un attrezzo elettrico, restare allerta, fare attenzione a ciò che si sta facendo e usare il buon senso. Non usare un attrezzo elettrico quando si è stanchi o sotto l'effetto di droga, alcol o farmaci.** Un attimo di disattenzione può comportare gravi danni alla persona.
- **Usare sempre abbigliamento protettivo. Usare sempre gli occhiali protettivi.** L'uso in condizioni adeguate dell'attrezzatura di protezione (come maschera, calzature di sicurezza antiscivolo, copricapo rigido o protezioni per le orecchie) ridurrà i danni alla persona.
- **Prevenire la messa in funzione accidentale. Accertarsi che l'interruttore sia in posizione OFF prima di effettuare il collegamento alla presa dell'alimentazione e/o alla batteria, di sollevare o trasportare l'attrezzo.** Il trasporto di attrezzi elettrici tenendo le dita sull'interruttore o su attrezzi che producono corrente e il cui interruttore è acceso, può provocare incidenti.
- **Rimuovere qualunque chiave o strumento di regolazione prima di accendere l'attrezzo elettrico.** Qualunque chiave o attrezzo lasciato attaccato a parti rotanti può causare danni alla persona.
- **Operare in sicurezza. Operare sempre facendo attenzione a posizionare bene i piedi e a mantenere l'equilibrio.** Ciò permette un migliore controllo dell'attrezzo elettrico in situazioni inattese.
- **Vestirsi in maniera adeguata. Non indossare abiti troppo ampi o gioielli. Tenere capelli, indumenti e guanti lontani dalle parti in movimento.** Lasciati liberi, indumenti, gioielli o capelli lunghi possono restare impigliati nelle parti in movimento.
- **Qualora vengano forniti strumenti per il collegamento a strutture di estrazione e raccolta della polvere, accertarsi che queste siano collegate e usate in modo adeguato.** La raccolta della polvere può ridurre i rischi legati alla presenza di quest'agente.
- Non avvicinarsi alle lame quando il motore è acceso.



AVVERTENZA! L'esposizione eccessiva alle vibrazioni può causare lesioni neuro-vascolari a chi soffre di disturbi circolatori. In caso di sintomi riferibili ad un'esposizione eccessiva alle vibrazioni, contattare il medico. Tali sintomi possono essere torpore, perdita della sensibilità, punture, prurito, dolore, riduzione o perdita della forza, decolorazioni della pelle o modifiche strutturali della sua superficie. tali sintomi si riscontrano soprattutto nelle mani, nei polsi e alle dita.

FUNZIONAMENTO

Uso e cura dell'attrezzo elettrico

- Prima di usare la macchina, leggere attentamente il Manuale dell'operatore e accertarsi di averne compreso il contenuto.
- Questa macchina è progettata esclusivamente per tagliare materiali duri quali calcestruzzo, laterizi, mattoni e tubi di ghisa o cemento.



AVVERTENZA! Se usata in modo errato o incauto la moto-troncatrice può essere un attrezzo pericoloso, in grado di causare danni gravi e persino letali. È importantissimo leggere attentamente e capire queste istruzioni per l'uso.

- **Non forzare l'attrezzo elettrico. Usare l'attrezzo elettrico adatto all'applicazione.** L'attrezzo elettrico giusto farà il lavoro meglio e in modo più sicuro se usato alla velocità per la quale è stato progettato.
- **Non usare l'attrezzo elettrico se non è possibile accenderlo o spegnerlo tramite interruttore.** Qualunque attrezzo elettrico che non possa essere controllato tramite interruttore è pericoloso e deve essere riparato.
- **Staccare la spina dalla presa dell'alimentazione e/ o la batteria prima di procedere a qualunque regolazione, cambio di accessori o alla conservazione degli attrezzi.** Tali misure di sicurezza preventive riducono il rischio di avvio accidentale dell'attrezzo elettrico.
- **Riporre gli attrezzi elettrici fuori dalla portata dei bambini e non permettere l'uso dei suddetti a persone che non hanno familiarità con tali attrezzi e con queste istruzioni.** Nelle mani di persone inesperte, gli attrezzi elettrici sono pericolosi.
- **Manutenzione degli attrezzi elettrici. Controllare che non si verifichi un errato allineamento o collegamento delle parti in movimento, la rottura di pezzi e qualsivoglia altra condizione che possa inficiare il funzionamento dell'attrezzo elettrico. Qualora danneggiato, riparare l'attrezzo elettrico prima dell'uso.** Molti incidenti sono causati da attrezzi elettrici con una manutenzione inadeguata.
- **Mantenere affilati e puliti gli strumenti da taglio.** Con una manutenzione adeguata, gli strumenti da taglio con bordi affilati risultano più facili da controllare e meno pericolosi.
- **Usare l'attrezzo elettrico, gli accessori, le punte ecc. come indicato dalle presenti istruzioni, tenendo conto delle condizioni di lavoro e della prestazione da effettuare.** L'uso dell'attrezzo elettrico per operazioni differenti da quelle per le quali è stato progettato potrebbe creare situazioni di pericolo.



AVVERTENZA! Evitare assolutamente di modificare la versione originale della macchina senza l'autorizzazione del fabbricante. Usare sempre accessori originali. Modifiche e/o accessori non autorizzati possono causare lesioni gravi o mortali all'operatore o a terzi.

- Accertarsi che non vi siano tubature o cavi elettrici nell'area di lavoro o nel materiale di taglio.
- Controllare sempre e tracciare la posizione delle condutture del gas. Il taglio in prossimità di condutture del gas è estremamente pericoloso. Accertarsi che durante il taglio non si generino scintille per evitare il rischio di esplosione. Rimanere concentrati sul proprio lavoro. Eventuali distrazioni possono causare lesioni personali gravi o mortali.
- Verificare che le lame nuove non abbiano subito danni durante il trasporto o lo stoccaggio.
- La protezione del gruppo di taglio deve sempre essere inserita quando la macchina è in funzione.

Assistenza

- **Far riparare l'attrezzo elettrico solo da personale qualificato, usando esclusivamente pezzi sostitutivi identici.** Questo garantirà che sia salvaguardata la sicurezza dell'attrezzo elettrico.

Impiegare sempre il buon senso

Non è possibile coprire tutte le situazioni immaginabili che potreste affrontare. Prestare sempre attenzione e usare il buon senso. In situazioni in cui vi sentite incerti su come procedere, rivolgersi sempre ad un esperto. Contattate il vostro rivenditore o un operatore che abbia esperienza della macchina. Evitare ogni tipo di operazione per la quale non vi sentiate sufficientemente competenti!



AVVERTENZA! Se utilizzata in modo improprio o non corretto, la macchina può essere un attrezzo pericoloso in grado di provocare gravi lesioni o morte dell'operatore, o di altre persone.

Non permettere mai a bambini o persone non autorizzate di utilizzare o sottoporre a manutenzione la macchina.

Non consentire mai ad altri l'utilizzo della macchina senza accertarsi che abbiano capito il contenuto del manuale di istruzioni.

Non usare mai una macchina difettosa. Effettuare i controlli di sicurezza e attenersi alle istruzioni di manutenzione e riparazione riportate nel presente manuale. Alcuni interventi devono essere eseguiti da personale specializzato. Vedere le istruzioni alla sezione Manutenzione.

FUNZIONAMENTO

Tecnica fondamentale di lavoro



AVVERTENZA! Questo capitolo si riferisce alle norme basilari di sicurezza da osservare durante l'uso della mototroncatrice. Queste informazioni non potranno mai sostituire la competenza di un professionista, costituita sia da formazione professionale che da esperienza pratica. In situazioni in cui vi sentite incerti su come procedere, rivolgersi sempre ad un esperto. Contattate il vostro rivenditore o un operatore che abbia esperienza della macchina. Evitare ogni tipo di operazione per la quale non vi sentiate sufficientemente competenti!

Non inclinare la troncatrice; il disco potrebbe incepparsi o spezzarsi, provocando lesioni personali.

Evitare l'affilatura con il lato della lama. C'è un'elevata probabilità che la lama si danneggi, si rompa e provochi danni notevoli. Usare solo il bordo tagliente.

In seguito al calore generato durante il taglio di materiali plastici con dischi diamantati, il materiale si può sciogliere attaccandosi al disco e causando rimbalzi. Non tagliare mai materiali di plastica con un disco diamantato!

Tagliare metalli può generare scintille che possono provocare incendi. Non utilizzare la macchina vicino a gas o sostanze infiammabili.

Raffreddamento ad acqua

Utilizzare sempre il raffreddamento ad acqua. Il taglio a secco provoca l'immediato surriscaldamento e il guasto della macchina e del disco di taglio con il rischio di lesioni personali.



In caso di bassa pressione dell'acqua, ad es. quando l'acqua proviene da un serbatoio, è possibile rimuovere la strozzatura per ottenere il flusso d'acqua corretto.

NOTA! In assenza di strozzatura, è importante non utilizzare un flusso d'acqua eccessivo, altrimenti la cinghia slitterebbe.

Taglio

- Fornire un sostegno sotto il pezzo da lavorare per prevenire le conseguenze dell'operazione e per far sì che il taglio rimanga aperto durante l'operazione.



- Tenere sempre la macchina fermamente con entrambe le mani. Afferrare facendo in modo che tutte le dita abbiano una presa salda intorno all'impugnatura.

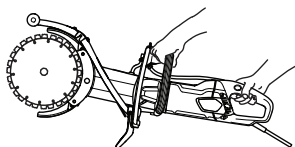

- Controllare che il disco non venga a contatto con corpi estranei all'avviamento della macchina.
- Iniziare a tagliare con il motore al massimo regime.
- Iniziare il taglio lentamente, lasciar lavorare la macchina senza forzare o spingere sul disco. Tagliare sempre al massimo regime.
- Se si vuole continuare un taglio già esistente, tagliare sempre nella stessa direzione. Evitare di tagliare di sbieco rispetto al taglio precedente: la lama potrebbe incepparsi o la macchina potrebbe 'saltare sul taglio' e causare un contraccolpo.

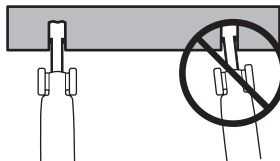

- Tagliare sempre dall'alto verso il basso (A).
- Rimuovere la troncatrice e utilizzare l'apposito attrezzo per rimuovere il materiale rimasto fra i tagli (B).

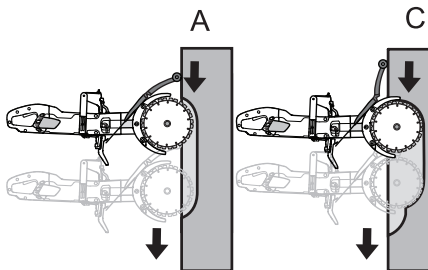

FUNZIONAMENTO

- Seguire lo stesso taglio nel pezzo ma più in profondità (C) e ripetere l'operazione di rimozione con l'apposito attrezzo.

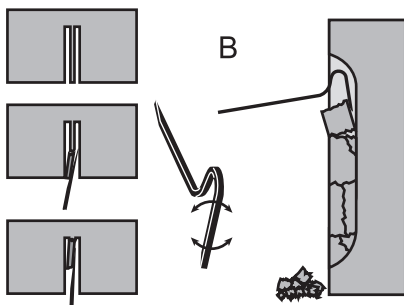

AVVERTENZA! Per eseguire un taglio verticale, tagliare sempre dall'estremità superiore del taglio verso il basso. Non tagliare mai dall'estremità inferiore del taglio verso l'alto. Ciò potrebbe generare un contraccolpo e provocare lesioni personali.

- Ripetere questa procedura finché non si è attraversato tutto il materiale da tagliare (D, E).

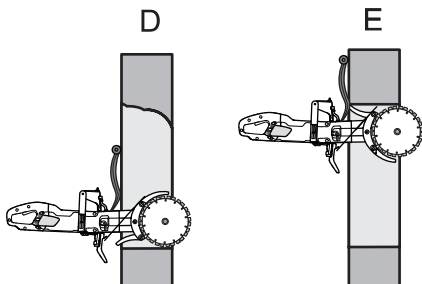

- Le protezioni delle lame sono progettate appositamente per utilizzare la troncatrice a qualsiasi profondità nel pezzo.

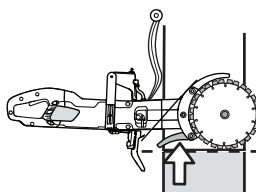

AVVERTENZA! Evitare di frantumare con il lato del disco, per evitare di danneggiarlo quasi certamente. In questo caso il disco potrebbe rompersi o causare ferite gravi. Usare solo il bordo tagliente.

Non inclinare la troncatrice; il disco potrebbe incepparsi o spezzarsi, provocando lesioni personali.

Taglio lineare

Per ottenere un taglio lineare, il paraspruzzi deve essere regolato.

- Rilasciare il gancio.

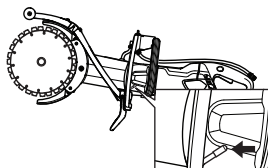

- Far scorrere lateralmente il paraspruzzi.

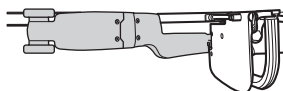
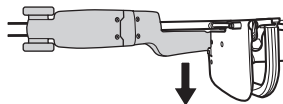

- Chiudere il gancio.

Contraccolpo

Il contraccolpo è un movimento improvviso all'indietro della motosega che può prodursi se le lame si bloccano (si comprimono, s'inceppano, si torcono) nel cosiddetto settore di contraccolpo. Generalmente i contraccolpi sono leggeri e si percepiscono come piccoli «strappi» sull'impugnatura frontale. Tuttavia, il contraccolpo può essere molto violento. Se non si presta attenzione o se la

FUNZIONAMENTO

presa sulla motosega non è ben salda, questa può saltare all'indietro violentemente.



AVVERTENZA! Il contraccolpo può essere improvviso e molto violento, e come conseguenza la motosega può saltare all'indietro con molta forza. Può causare lesioni gravi o addirittura mortali. È quindi necessario analizzare le possibili cause del contraccolpo ed evitarle usando una corretta tecnica di taglio.

Causa del contraccolpo

Il contraccolpo si produce se si esegue il taglio con il settore di contraccolpo della lama, per esempio se si taglia dal basso verso l'alto o verso se stessi.

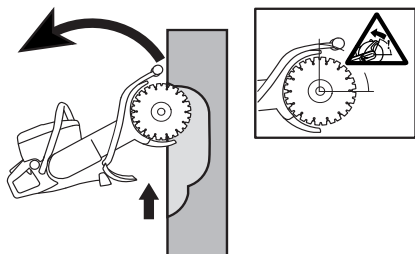

Regole basilari

- Non tagliare mai dal basso verso l'alto o verso se stessi: in questo modo si limita il pericolo del settore di contraccolpo.

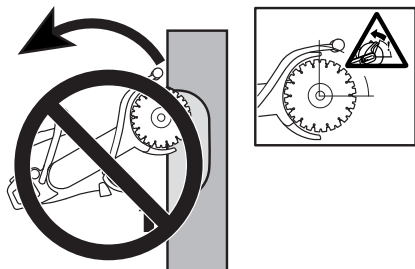

- Tenere sempre la macchina fermamente con entrambe le mani. Afferrare facendo in modo che tutte le dita abbiano una presa salda intorno all'impugnatura.

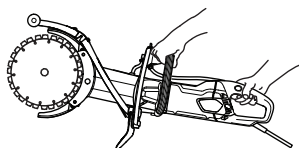

- Mantenere una posizione ben salda ed equilibrata.
- Per eseguire un taglio verticale, tagliare sempre dall'estremità superiore del taglio verso il basso.

- Tagliare sempre al massimo regime.
- Non tagliare con il quadrante superiore (setto di contraccolpo) della lama. Evitare di torcere o spingere lateralmente le lame durante l'operazione di taglio. Ciò può produrre un contraccolpo.
- Avanzare con cautela in un taglio già esistente. Accertarsi che il taglio sia sufficientemente ampio e che le lame non siano inclinate durante l'operazione di taglio. Ciò può produrre un contraccolpo.
- Mantenersi ad una distanza comoda dal pezzo.
- Non lavorare mai ad altezza superiore della spalla.
- Non tagliare mai da una scala. Utilizzare una piattaforma o un ponteggio se occorre tagliare un oggetto posto al di sopra dell'altezza delle proprie spalle.

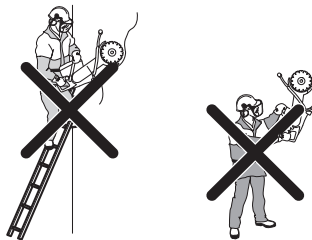

- Controllare che il pezzo in lavorazione non si muova durante il taglio, per impedire che schiacci il disco nel taglio.

Frenaggio

L'inzeppamento si verifica quando le parti inferiori delle lame si fermano improvvisamente o il taglio si chiude. (Per evitare il problema, vedere le istruzioni alle sezioni Regole di base e Inzeppamento/rotazione, di seguito.)

Schiacciamento/rotazione

L'incastro si verifica quando il taglio si chiude. La macchina può venir tirata improvvisamente verso il basso con un movimento molto violento.

Come evitare lo schiacciamento

Appoggiare il pezzo in lavorazione in modo che il taglio rimanga aperto durante tutta l'operazione e anche al termine di questa.



Controllare il regime del motore

Utilizzando un contagiri, controllare periodicamente il regime del motore alla temperatura di esercizio, a pieno gas e a vuoto.

AVVIAMENTO E ARRESTO

Prima dell'avvio



AVVERTENZA! Prima dell'avviamento osservare quanto segue:

La macchina dev'essere collegata ad una presa a terra.

Controllare che la tensione di rete corrisponda a quella indicata sul marchio della macchina.

Accertarsi di avere una posizione stabile e che il disco di taglio non venga a contatto con un corpo estraneo.

Osservare che non vi siano non addetti ai lavori nelle vicinanze.

Raccordo dell'acqua

- Collegare il flessibile dell'acqua alla rete idrica (A). Il flusso d'acqua può essere registrato con l'apposito rubinetto (B).

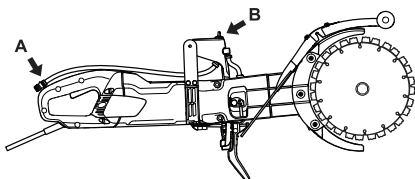

Interruttore di circuito salvavita



AVVERTENZA! Non usare mai lo strumento senza l'interruttore per i guasti a terra fornito insieme allo strumento. Eventuali distrazioni possono causare lesioni personali gravi o mortali.

- Accertarsi che l'interruttore di circuito salvavita sia acceso. Il LED indica che l'interruttore di circuito salvavita è attivato e che la macchina può essere accesa. Se il LED non è attivo, premere il tasto RESET (verde).



- Controllare l'interruttore di circuito salvavita. Vedi istruzioni alla voce Controllo, manutenzione e servizio dei dispositivi di sicurezza della macchina.

Avviamento

- Afferrare l'impugnatura anteriore con la mano sinistra.
- Afferrare l'impugnatura posteriore con la mano destra.

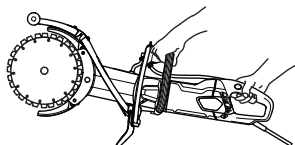

- Premere il blocco dell'interruttore di corrente con il pollice destro e inserire l'interruttore di corrente.

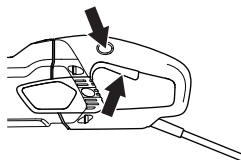

- Fare funzionare la macchina senza carico e in modo sicuro per almeno 30 secondi.

Arresto

- Il motore si arresta rilasciando l'interruttore di corrente.

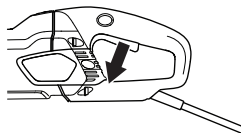

AVVERTENZA! Accertarsi che il disco di taglio possa ruotare liberamente finché non si arresta completamente. Vi è rischio di gravi lesioni personali se non si usa la giusta cautela.

MANUTENZIONE

Generalità



AVVERTENZA! L'utilizzatore può eseguire solo le operazioni di manutenzione e assistenza descritte in questo manuale delle istruzioni. Per operazioni di maggiore entità rivolgersi ad un'officina autorizzata.

Controllo e/o manutenzione devono essere eseguiti a motore spento e dopo aver staccato la spina dalla presa.

Usare sempre abbigliamento protettivo. Vedi istruzioni alla voce **Abbigliamento protettivo**.

La durata della prestazione della macchina può ridursi e il rischio di incidenti può aumentare se la manutenzione non viene eseguita correttamente e se l'assistenza e/o le riparazioni non vengono effettuate da personale qualificato. Per ulteriori informazioni rivolgersi all'officina di assistenza più vicina.

Schema di manutenzione

Nel programma di manutenzione è possibile verificare quali parti della macchina richiedono manutenzione e a quali intervalli deve essere eseguita. Gli intervalli sono calcolati in base all'uso giornaliero della macchina e potrebbe differire a seconda della frequenza di utilizzo.

	Manutenzione giornaliera	Manutenzione settimanale/40 ore	Manutenzione mensile
Pulizia	Pulire la macchina.		
	Presa d' aria di raffreddamento		
Ispezione di funzionamento	Ispezione generale	Spazzole al carbonio	Puleggia
	Impianto idrico	Cinghia di trasmissione	
	Interruttore di corrente*		
	Blocco interruttore di corrente*		
	Protezione del disco di taglio*		
	Lama a disco**		

Pulizia



AVVERTENZA! Non utilizzare una lancia ad alta pressione per risciacquare l'interno della macchina.

La macchina è resistente all'assorbimento dell'umidità e ai spruzzi durante il processo di taglio. L'acqua pulita non interferisce con il corretto funzionamento della macchina.

Se si tagliano materiali contenenti sale, come cemento o mattoni, bisogna risciacquare la macchina una volta terminata l'operazione. Pulire la macchina riduce il rischio di incrostazioni al suo interno che possono provocare perdite di corrente tra le componenti elettriche, che, a loro volta, possono causare lo spegnimento involontario dell'interruttore per i guasti a terra.

- Pulire la macchina quotidianamente risciacquandola con dell'acqua pulita una volta terminata l'operazione.
- Posizionare la macchina con l'impugnatura posteriore rivolta verso l'alto. Risciacquare le prese d'aria dell'impugnatura posteriore con dell'acqua pulita. L'acqua fuoriuscirà dalle prese d'aria frontali.
- Collegare la macchina all'alimentazione e metterla in funzione a secco per circa 30 secondi perchè si asciughi rapidamente.

Sistema di raffreddamento

- La macchina è dotata di efficace ventola per il raffreddamento del motore. L'aria di raffreddamento, che viene aspirata attraverso la grata nell'impugnatura posteriore della macchina, attraversa statore e rotore e fuoriesce dalla sezione anteriore dell'alloggiamento del motore.

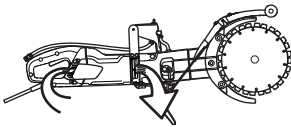

- Affinché la macchina mantenga costantemente un raffreddamento ottimale, è necessario mantenere pulite le aperture per l'aria. Pulire regolarmente la macchina usando aria compressa.

Ispezione di funzionamento

Ispezione generale



AVVERTENZA! Non utilizzare mai cavi danneggiati che possono causare lesioni personali gravi o mortali.

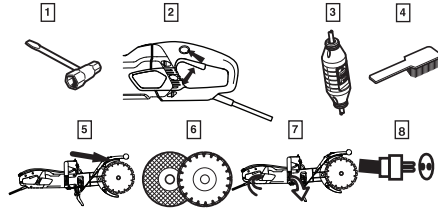

- 1 Verificare che i dadi e le viti siano ben serrati.
- 2 Controllare che l'unità dell'interruttore di corrente funzioni in osservanza delle norme di sicurezza.
- 3 Controllare l'interruttore di circuito salvavita
- 4 Pulire le parti esterne della macchina.
- 5 Controllo della protezione del disco di taglio
- 6 Controllo dello stato del disco di taglio.
- 7 Controllare e pulire le aperture per l'aria di raffreddamento.
- 8 Controllare che il cavo e la prolunga del cavo siano integri e in buono stato. Non usare la macchina se il cavo è danneggiato. Portarla presso un rivenditore autorizzato per la riparazione.

Cinghia di trasmissione

NOTA! La cinghia di trasmissione è completamente incapsulata e ben protetta da polvere, sporcizia e problemi meccanici durante la lavorazione.

Tensionamento della cinghia di trasmissione

- Controllare il tensionamento della cinghia di trasmissione. Inserire il giravite nella cavità.
- Una cinghia di trasmissione tesa correttamente deve flettersi di circa 5 mm.

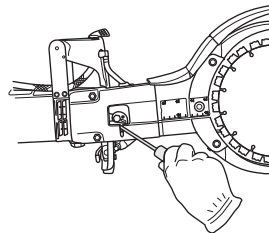

- Tendere la cinghia di trasmissione.
- Svitare i due dadi.

MANUTENZIONE

- Allentare il bullone di serraggio.

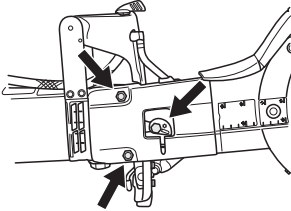

- Girare la piastra eccentrica in senso antiorario con un giravite o un cacciavite Torx. In questo modo la cinghia viene serrata spingendo in avanti la barra.

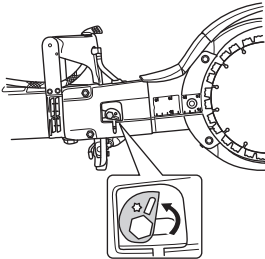

- Serrare i dadi.
- Avvitare saldamente il bullone. Mantenere ferma la piastra eccentrica di modo che non si muova quando serrate le viti.

NOTA! Una nuova cinghia deve essere serrata dopo 30-60 minuti di funzionamento.

Sostituzione della cinghia di trasmissione

- Allentare la cinghia.
- Rimuovere le lame.

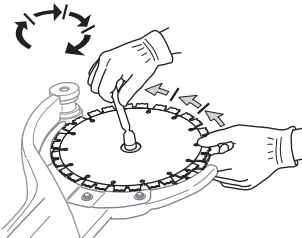

- Togliere il coperchio copricinghia allentando i dadi, il bullone di serraggio e la camma eccentrica.

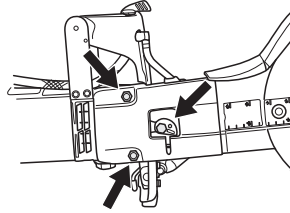

- Staccare il flessibile dell'acqua.

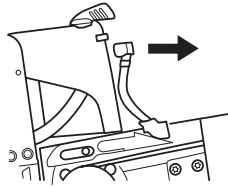

- Allentare le trasmissioni. Utilizzare una chiave per bloccare. (Per bloccare può essere usata una chiave combinata o uno strumento di supporto.)

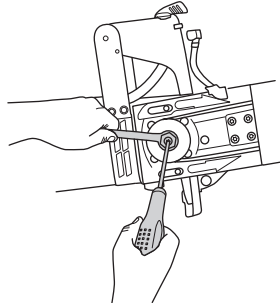

- Togliere il braccio di taglio tirandolo fuori dalla macchina in linea retta.

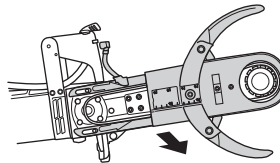

MANUTENZIONE

- Svitare le cinque viti che fissano le protezioni al braccio di taglio.

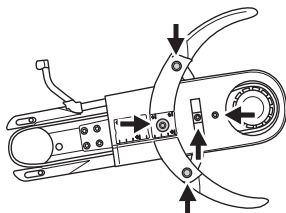

- Rimuovere la vecchia cinghia e collocare una nuova.
- Montare nuovamente le protezioni sul braccio di taglio.
- Montare il braccio di taglio sulla macchina, fissando contemporaneamente la puleggia motrice.
- Sostituire il flessibile dell'acqua.
- Rimontare il coperchio copricinghia, i dadi, il bullone di serraggio e la camma eccentrica.
- Rimontare le lame e serrare il dado. Vedere le istruzioni alla sezione Montaggio delle lame.
- Serrare la cinghia, i dadi e il bullone. Vedere le istruzioni alla sezione Controllo e regolazione della cinghia di trasmissione.

IMPORTANTE! Ricordare di tendere la cinghia e controllarne la tensione prima del taglio. Vedere le istruzioni alla sezione Controllo e regolazione della cinghia di trasmissione.

Sostituzione delle spazzole al carbonio

- Controllare le spazzole almeno una volta al mese. Se presentano segni di usura, crepature o altre deformazioni, sostituirle con spazzole nuove.
- In caso di sostituzione, sostituire tutte le spazzole.
- Rimuovere il coperchio di ispezione allentando le due viti.

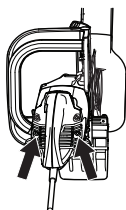

- Svitare il cavo che fissa la spazzola. Sollevare poi la molla e togliere la spazzola dal supporto.

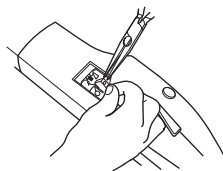

- Pulire i supporti delle spazzole con un pennello asciutto.
- Soffiar via la polvere con cautela.
- Montare le nuove spazzole controllando che si muovano leggermente nei supporti.
- Abbassare le molle e avvitare il cavo.
- Far funzionare le nuove spazzole al carbonio per circa 40 minuti con il motore al minimo.

Rubinetto dell'acqua

- Controllare e pulire la strozzatura all'occorrenza. Non utilizzare manichette distorte, logore o danneggiate.

Smaltimento, rottamazione

Questo prodotto deve essere smaltito presso un centro di riciclaggio appropriato in conformità ai requisiti locali.

Smaltendo correttamente questo prodotto si contribuisce a ridurre l'impatto ambientale e sulla salute che potrebbe verificarsi in caso di procedure di smaltimento errate.

Per maggiori informazioni sul riciclaggio di questo prodotto, rivolgersi al proprio comune, al centro di raccolta rifiuti locale o al rivenditore.

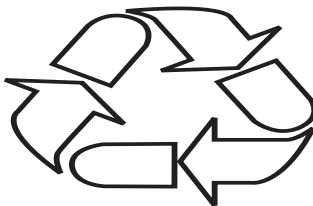

CARATTERISTICHE TECNICHE

Caratteristiche tecniche

Caratteristiche tecniche	K 4000 Cut-n-Break	
Classe di protezione	I	
Velocità max del disco, giri/min	230V, 50Hz	4200
	120V, 60Hz	3900
Tensione nominale, V		
Europe	230	
Regno Unito	110	
Potenza nominale, W		
Europe	230V, 50Hz	2700/12 A
Regno Unito	110V, 50Hz	2200/20 A
Peso		
Troncatrice senza cavo (esclusi i dischi di taglio), kg/lb	8.4 / 18.5	
Troncatrice senza cavo (compresi i dischi di taglio), kg/lb	8.9 / 19.6	
Raffreddamento ad acqua		
Raffreddamento ad acqua	Sì	
Raccordo dell'acqua	Tipo "Gardena"	
Pressione consigliata dell'acqua, bar/PSI	0.5-8 / 7.3-116	

Emissioni di rumore (vedi nota 1)	
Livello potenza acustica, misurato dB(A)	115
Livelli di rumorosità (vedi nota 2)	
Livello pressione acustica all'udito dell'operatore, dB(A)	104
Livelli equivalenti di vibrazione, a_{hveq} (vedi nota 3)	
Impugnatura anteriore, m/s ²	3.6
Impugnatura posteriore, m/s ²	3.8

Nota 1: Emissioni di rumore nell'ambiente misurate come potenza acustica (L_{WA}) in base alla norma EN 60745-1. I dati riportati per il livello di potenza acustica hanno una tolleranza di 3 dB(A).

Nota 2: Livello di pressione acustica in ottemperanza alla norma EN 60745-1. I dati riportati per il livello di pressione acustica hanno una tolleranza di 3 dB(A).

Nota 3: Il livello di vibrazioni equivalente, ai sensi della norma EN 60745-2-22, è calcolato come la quantità di energia, in media ponderata rispetto al tempo, dei livelli di vibrazione a diverse condizioni di esercizio. I dati riportati per il livello di vibrazione hanno una dispersione statistica tipica (deviazione standard) di 1,5 m/s².

Attrezzatura di taglio

Lama a disco, mm/pollici	Rapporto	Max velocità periferica, m/s	Profondità di taglio, mm/pollici
230 / 9	45 / 79	60	400 / 16

Dimensioni consigliate per i cavi

Area cavi	1,5 mm ²	2,5 mm ²
Tensione di entrata: 100-120 V	20 m	40 m
Tensione di entrata: 220-240 V	30 m	50 m

CARATTERISTICHE TECNICHE

Dichiarazione di conformità CE

(Solo per l'Europa)

Husqvarna AB, SE-561 82 Huskvarna, Svezia, tel: +46-36-146500, certifica con la presente che la macchina troncatrice **Husqvarna K 4000 Cut-n-Break** a partire dai numeri di serie del 2018 (l'anno viene evidenziato nella targhetta dati di funzionamento ed è seguito da un numero di serie) è conforme alle disposizioni della DIRETTIVA DEL CONSIGLIO:

- del 17 maggio 2006 "sulle macchine" **2006/42/CE**.
- del 26 febbraio 2014 "sulla compatibilità elettromagnetica" **2014/30/UE**.
- dell'8 giugno 2011 "relativa alla restrizione di alcune sostanze pericolose" **2011/65/EU**.

Sono state applicate le seguenti norme: EN ISO 12100:2010, EN 55014-1:2006+A1:2009+A2:2011, EN 55014-2:1997+A1:2001+A2:2008, EN 61000-3-2:2014, EN 61000-3-3:2013, EN 60745-1:2009, EN 60745-2-22:2011+A11:2013.

Partille, 1 gennaio 2018

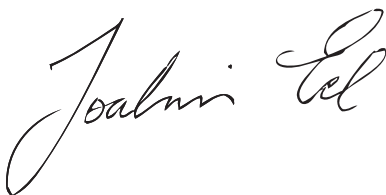

Joakim Ed

Direttore Ricerca e sviluppo globale

Construction Equipment Husqvarna AB

(Rappresentante autorizzato per Husqvarna AB e responsabile della documentazione tecnica.)

**GB - Original instructions, FR - Instructions d'origine, DE - Originalanweisungen,
NL - Originele instructies, IT - Istruzioni originali**
1159494-20



2018-02-13