

Priručnik Priručnik
Navodila za uporabo Uputstvo o upotrebi
K 4000 Cut-n-Break

Pažljivo pročitajte priručnik i dobro shvatite sadržaj prije rukovanja strojem

Pažljivo pročitaj i shvati sadržaj ovog priručnika pre upotrebe mašine

Natančno preberite navodila za uporabo in se prepričajte, da ste jih razumeli, predno začnete z uporabo stroja.

Pročitaj pažljivo uputstvo o upotrebi i shvati sadžaj prije nego upotrijebiš mašinu.



HR RS SI BA

OBJAŠNJENJE ZNAKOVA

Znakovi na stroju:

UPOZORENJE! Neoprezna ili nepravilna uporaba stroja može dovesti do ozbiljnih, čak i fatalnih ozljeda korisnika ili drugih.

Pažljivo pročitajte priručnik i dobro shvatite sadržaj prije rukovanja strojem.

Nosite osobnu zaštitnu opremu. Pogledajte uputstva pod naslovom Osobna zaštitna oprema.

Ovaj proizvod se podudara sa važećim EZ uputama.

UPOZORENJE! Tijekom rezanja dolazi do nastanka prašine, koja u slučaju udisanja može uzrokovati ozljede. Koristite propisanu masku za disanje. Uvijek osigurajte dobru ventilaciju.

UPOZORENJE! Iskrenje iz rezne ploče može izazvati zapaljenje zapaljivih materijala, kao što su benzin (plin), drvo, suha trava i sl.

Obavezno koristite vodeno hlađenje.

UPOZORENJE! Povratni trzaji mogu biti iznenadni, brzi i žestoki i mogu izazvati po život opasne ozljede. Pročitajte i shvatite upute u priručniku prije rukovanja strojem.

UPOZORENJE! Ne smijete koristiti napuknute i oštećene rezne ploče.

UPOZORENJE! Nemojte koristiti kružne pile.

Uvijek režite u odgovarajućem smjeru. Pročitajte sigurnosne upute!

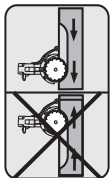

Ploščica

1. red: Marka, model (X, Y)
2. red: Serijski broj s datumom proizvodnje (GY, W, X): godina, tjedan, broj sekvence
3. red: Broj proizvoda (X)

4. red: Proizvođač

5. red: A: Maksimalna brzina izlaznog vratila, B: Promjer noža, C: Promjer vijka noža

6. red: D: Ulazni napon, E: Ulazna struja, F: Ulazna frekvencija
7. red: Zemlja podrijetla

Eколоške oznake Oznake na proizvodu i ambalaži znače da se proizvod ne smije odlagati zajedno s komunalnim otpadom. Potrebno ga je odnijeti u propisani reciklažni centar radi uporabe električne i elektroničke opreme.



Ispravnim rukovanjem proizvodom pomažete u ublažavanju negativnih učinaka po okoliš i osobe do kojih može doći u slučaju pogrešnog upravljanja otpadnim tvarima ovog proizvoda.

Pojedinosti o recikliranju proizvoda zatražite od lokalnih tijela uprave, komunalne službe ili u slučaju prodavaonici u kojoj ste kupili proizvod.

Ostali simboli/naljepnice koji su navedeni na stroju važe za specifične zahtjeve certifikata izvjesnih tržišta.

OBJAŠNENJE ZNAKOVA

Objašnjenje razina upozorenja

Upozorenja su svrstana u tri razine.

UPOZORENJE!



UPOZORENJE! Ukazuje na opasnu situaciju koja, ako se ne izbjegne, može dovesti do smrti ili ozbiljne ozljede.

PAŽNJA!



PAŽNJA! Ukazuje na opasnu situaciju koja, ako se ne izbjegne, može dovesti do lakše ili umjerene ozljede.

NAPOMENA!

NAPOMENA! Koristi se za davanje postupaka koji se ne odnose na ozljede.

SADRŽAJ

Sadržaj

OBJAŠNENJE ZNAKOVA

Znakovi na stroju: 2

Objašnjenje razina upozorenja 3

SADRŽAJ

Sadržaj 4

PREZENTACIJA

Poštovani kupče! 5

ŠTO JE ŠTO?

Što je što na motornom rezaču? 6

SIGURNOSNA OPREMA STROJA

Općenito 7

REZNE PLOČE

Općenito 9

Dijamantne rezne ploče za različite materijale 9

Vodeno hlađenje 9

Oštrenje dijamantne rezne ploče 9

Prijevoz i skladištenje 9

SASTAVLJANJE

Sastavljanje 10

UKLJUČIVANJE

Zaštitna oprema 11

Opća sigurnosna upozorenja 11

Osnovna tehnika čišćenja 14

UKLJUČIVANJE I ISKLJUČIVANJE

Prije pokretanja 18

Paljenje 18

Isključivanje 18

ODRŽAVANJE

Općenito 19

Raspored održavanja 19

Čišćenje 20

Kontrola funkcionalnosti 20

Zamjena karbonskih četkica 22

Otvor za vodu 22

Odlaganje u otpad 22

TEHNIČKI PODACI

Tehnički podaci 23

Oprema za rezanje 23

Preporučene dimenzije kabela 23

EC-uvjerenje o podudaranju 24

Poštovani kupče!

Zahvaljujemo na odabiru proizvoda Husqvarna!

Nadamo se da ćete biti zadovoljni svojim strojem te da će vam on biti partner u nizu godina koje su pred vama. Kupnjom jednog od naših proizvoda dobit ćete pristup profesionalnoj pomoći te popravcima i servisima. Ako prodavač koji vam je prodao stroj nije jedan od naših ovlaštenih trgovaca, zatražite adresu najbližeg ovlaštenog servisa.

Ovaj priručnik za rukovanje vrijedan je dokument. Pazite da vam uvijek bude pri ruci na radnom mjestu. Postupanje prema uputstvima (uporaba, servis, održavanje, itd.) može značajno produžiti vijek trajanja stroja, te čak i povećati njegovu prodajnu vrijednost. Ako prodate stroj, obavezno predajte Korisnički priručnik novom vlasniku.

Više od 300 godina inovacije

Husqvarna AB je švedska tvrtka zasnovana na tradiciji koja datira iz 1689. godine, kada je švedski kralj Karlo XI naložio izgradnju tvornice za proizvodnju mušketa. U to vrijeme već su bili položeni temelji inženjerskih vještina koje su zaslužne za razvoj nekih vodećih svjetskih proizvoda u područjima poput lovačkog oružja, bicikla, motocikla, kućanskih aparata, šivaćih strojeva i proizvoda za rad na otvorenome.

Husqvarna je svjetski predvodnik u izradi proizvoda na električni pogon za rad na otvorenome, u šumarstvu, održavanju parkova i njegovanju travnjaka i vrtova, kao i opreme za košenje i dijamantnih alata za građevinsku i kamenorezačku industriju.

Odgovornost korisnika

Odgovornost je vlasnika/poslodavca da rukovatelj ima dostatno znanje o sigurnom rukovanju strojem. Poslovođe i rukovatelji trebaju pročitati i shvatiti Priručnik za rukovanje. Trebaju biti svjesni sljedećega:

- Sigurnosnih uputa za stroj.
- Opsega primjene i ograničenja stroja.
- Kako upotrebljavati i održavati stroj.

Moguće je da je upotreba stroja regulirana nacionalnim zakonodavstvom. Prije početka upotrebe stroja raspitajte se koje je zakonodavstvo primjenjivo na vašem radnom mjestu.

Pridržano pravo proizvođača

Sve informacije i podaci sadržani u priručniku bili su točni u vrijeme tiskanja priručnika za rukovatelje.

Husqvarna AB uvijek radi na tome da sve više razvije svoje proizvode i pridržava se prava što se tiče promjena kao što su n.pr. oblik i izgled bez prethodne obavijesti.

ŠTO JE ŠTO?

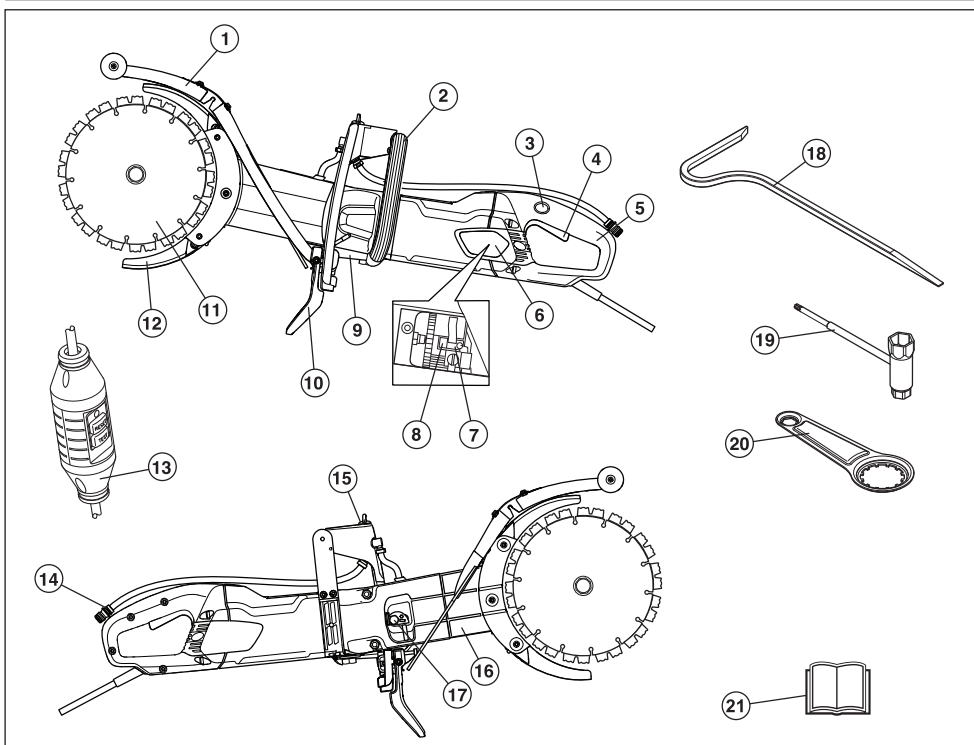

Što je što na motornom rezaču?

- | | |
|---------------------------------|---|
| 1 Štitnik | 12 Zaštita reznih ploča |
| 2 Prednja ručka | 13 Prekidač za upravljanje prekidima strujnog kruga |
| 3 Blokada prekidača za paljenje | 14 Priključak za vodu |
| 4 Sklopka | 15 Otvor za vodu |
| 5 Stražnja ručka | 16 Rezni alat |
| 6 Pokrov inspekcijskog otvora | 17 Natezač remena |
| 7 Grafitne četkice | 18 Alat za razbijanje |
| 8 Držač četkica | 19 Kombi ključ |
| 9 Ploščica | 20 Alat za ležajeve |
| 10 Štitnik | 21 Priručnik |
| 11 Rezne ploče | |

SIGURNOSNA OPREMA STROJA

Općenito

Ovaj odjeljak objašnjava razne sigurnosne mjere stroja, kako one rade i što trebate uraditi kako biste mogli vršiti osnovni pregled i održavanje koji su potrebni da bi pila radila sigurno. Pogledajte poglavlje Što je što?, da biste vidjeli gdje se ti dijelovi nalaze na Vašem stroju.



UPOZORENJE! Nemojte nikada upotrijebiti stroj koji ima neispravnu sigurnosnu opremu. Izvršavajte pregled, održavanje i servisiranje prema rutini opisanoj u ovom odjeljku.

Specijalan tečaj je potreban za servisiranje i popravak stroja. To se naročito odnosi na sigurnosnu opremu stroja. Ukoliko Vaš stroj ne prođe na kojem od dolje opisanih provjera, odnesite ga svom serviseru. Kada kupite neki od naših proizvoda mi Vam jamčimo mogućnost profesionalnog popravka i servisa. Ukoliko prodavač koji Vam je prodao stroj nije zadužen i za servisiranje, pitajte ga za adresu najbližeg serviseru.

Sklopka

Bušilicu pokrećite i zaustavljajte pritiskom na glavni prekidač.

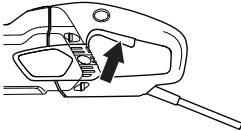

Provjera glavnog prekidača

- Pokrenite stroj, otpustite prekidač za paljenje i provjerite jesu li se motor i rezna ploča zaustavili.

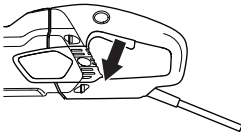

- Neispravan glavni prekidač treba zamijeniti osoblje ovlaštenog servisa.

Blokada prekidača za paljenje

Blokada prekidača za paljenje napravljen je tako da spriječi nehотиčno aktiviranje prekidača. Kada je blokada pritisnuta (A), prekidač za paljenje (B) je otpušten.

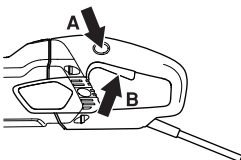

Blokada prekidača za paljenje ostaje pritisnuta dok god je pritisnut i prekidač za paljenje. Kada se ručka otpusti, prekidač za paljenje i odgovarajuća blokada vraćaju se u početni položaj. Ta akcija je kontrolirana s dvije odvojene povratne opruge. U tom položaju stroj se zaustavlja i prekidač za paljenje zaključava.

Provjera blokade prekidača za paljenje

- Provjerite je li prekidač za paljenje blokiran kada je blokada prekidača za paljenje u osnovnom položaju.

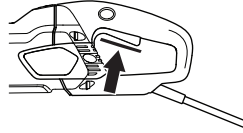

- Pritisnite blokadu prekidača za paljenje i provjerite vraća li se u prvobitni položaj nakon što je otpustite.

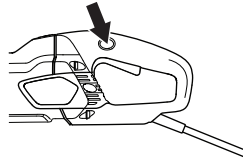

- Provjerite kreću li se prekidač za paljenje i blokada prekidača za paljenje neometano i rade li povratne opruge ispravno.

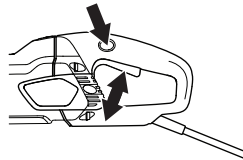

- Uključite stroj, s zatim otpustite prekidač i provjerite jesu li se motor i noževi zaustavili.

Postupno pokretanje i zaštita od preopterećenja

Stroj je opremljen elektronički kontroliranim postupnim pokretanjem i zaštitom od preopterećenja.

Motor počinje podrhtavati ako se stroj opteretiti iznad određene razine. Ako se opterećenje smanji, motor se vraća u uobičajeno stanje i možete nastaviti rezati.

Ako stroj nastavi raditi s podrhtavajućim motorom, elektronički sustav prekinut će napajanje nakon naprijed određenog vremena. Što je veće opterećenje, brže će nastupiti prekid rada.

Ako se rezna ploča zaglavi, elektronički sustav odmah će prekinuti napajanje.

SIGURNOSNA OPREMA STROJA

Zaštita reznih ploča

Štitnici su montirani iznad i ispod noža te sprječavaju izlijetanje fragmenata noža ili odrezanog materijala prema korisniku.

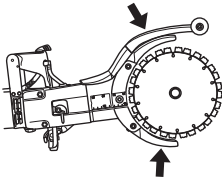

Provjera štitnika za nož



UPOZORENJE! Prije pokretanja stroja obavezno provjerite jesu li svi štitnici pravilno postavljeni. Provjerite je li rezna ploča ispravno namještena i neoštećena. Oštećena rezna ploča može uzrokovati teške tjelesne ozljede. Pogledajte uputstva pod naslovom Sastavljanje.

- Provjerite je li štitnik čitav, bez napuklina i iskrivljenja.
- Nikada nemojte koristiti oštećeni štitnik i štitnik koji nije ispravno namješten.

Štitnik

Štitnik za raspršivanja osigurava zaštitu od odbijenih krotina, izbačene vode i betonskog mulja.

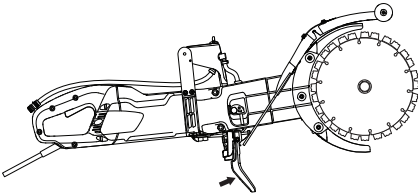

Provjera štitnika za raspršivanje

Uvjerite se kako na štitniku za raspršivanje nema pukotina ili rupa nastalih udaranjem mulja. Ako je štitnik oštećen, zamijenite ga.

Prekidač za upravljanje prekidima strujnog kruga

Prekidači za upravljanje prekidima strujnog kruga služe za zaštitu u slučaju kvara na električnom sustavu.

LED indikator označava da je prekidač za upravljanje prekidima strujnog kruga uključen te da možete uključiti bušilicu. Ako LED indikator ne svijetli, pritisnite tipku RESET (zeleni).



Provjerite prekidač za upravljanje prekidima strujnog kruga.

- Priključite bušilicu na strujnu utičnicu. Kad pritisnete tipku RESET (zeleni), LED indikator svijetli.



- Pokrenite stroj.
- Pritisnite tipku TEST (plavi).



- Prekidač za upravljanje prekidima strujnog kruga iskače, a bušilica se automatski isključuje. U suprotnom, obratite se dobavljaču.
- Resetirajte bušilicu pritiskom na tipku RESET (zeleni).

REZNE PLOČE

Općenito



UPOZORENJE! Rezna ploča može prsnuti i uzrokovati ozljede korisnika.

Reznu ploču potrebno je provjeriti prije postavljanja na pilu i učestalo tijekom upotrebe. Provjerite ima li napuklina, nedostaje li dijelova (dijamantne rezne ploče) ili odlomljenih komada. Nemojte koristiti oštećene rezne ploče.

Provjerite cjelovitost svake nove rezne ploče tako da je vrtite pod punim gasom približno 1 minutu.

Koristite isključivo originalne rezne ploče tvrtke Husqvarna za ovaj uređaj.

Tvrtka Husqvarna izdaje upozorenja i preporuke za korištenje i održavanje reznih ploča. Upozorenja se isporučuju s reznom pločom. Čitajte i slijedite sve upute tvrtke Husqvarna.

- Ovaj uređaj smije se koristiti isključivo s posebno izrađenim dijamantnim reznim pločama tvrtke Husqvarna namijenjene funkciji Cut-n-Break. Rezne ploče imaju integriranu remenicu remana i smiju se koristiti za slobodno rezanje.
- Dijamantne rezne ploče sastoje se od čeličnog tijela s dijelovima koji sadrže industrijski dijamant.
- Uvijek koristite oštre dijamantne rezne ploče.
- Ne smijete koristiti napuknute i oštećene rezne ploče. Rezne ploče mijenjajte po potrebi.

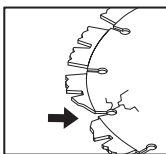

Dijamantne rezne ploče za različite materijale



UPOZORENJE! Reznu ploču smijete koristiti isključivo za rezanje materijala za koje je namijenjena.

Nikad nemojte koristiti dijamantnu reznu ploču za rezanje plastičnih materijala. Toplina koja nastaje prilikom rezanja može otopiti plastiku i lijepiti je na reznu ploču što može dovesti do povratnog trzaja.

Pri rezanju metala nastaju iskre koje mogu uzrokovati požar. Ne koristite stroj u blizini zapaljivih tvari ili plinova.

- Dijamantne rezne ploče idealne su za zidarske radove i ojačani beton. Zamolite svog dobavljača da vam pomogne odabrati pravi proizvod.

- Dijamantne rezne ploče dostupne su u nekoliko klasa čvrstoće. "Mekana" dijamantna rezna ploča ima relativno kratak vijek trajanja i velik rezni kapacitet. Koristi se za rezanje tvrdih materijala, kao što su granit i tvrdi beton. "Čvrsta" dijamantna rezna ploča ima dulji vijek trajanja i manji rezni kapacitet te bi se trebala koristiti za rezanje mekih materijala, kao što su cigle ili asfalt.

Vodeno hlađenje



UPOZORENJE! Hladne dijamantne rezne ploče za neprekidno vlažno rezanje sa vodom za sprječavanje pregrijavanja koje bi moglo dovesti do deformacija reznih ploča i prouzrokovati oštećenje uređaja te tjelesne ozljede.

- Obavezno koristite vodeno hlađenje.
- Upotreba ploča za vlažno rezanje bez vode uzrokuje prekomjerno zagrijavanje, slabije performanse, ozbiljno oštećenje rezne ploče i predstavlja sigurnosni rizik.
- Voda hladi reznu ploču, povećava njezin vijek trajanja i istodobno smanjuje nakupljanje prašine.



Oštrenje dijamantne rezne ploče

Dijamantne rezne ploče mogu se istupiti ako se na njih primjenjuje prevelik pritisak ili ako režete neke materijale, kao što je jako ojačan beton. Rad s tupom dijamantnom reznom pločom uzrokuje pregrijavanje te može rezultirati otpuštanjem dijamantnih dijelova.

Naoštrite rezne ploče rezanjem mekog materijala, kao što je pješčenjak ili cigla.

Prijevoz i skladištenje

- Provjerite je li uređaj sigurno postavljen da jesu li rezne ploče ispravno zaštićene prilikom prijevoza i skladištenja uređaja.
- Prije upotrebe provjerite da li na reznim pločama ima oštećenja nastalih uslijed prijevoza ili skladištenja.

SASTAVLJANJE

Sastavljanje



UPOZORENJE! Uvijek izvucite utikač iz utičnice prije čišćenja, održavanja ili montaže.

Postavljanje noževa

- Noževi tvrtke Husqvarna posebno su proizvedeni i odobreni za ručno rezanje alatom K 3000 Cut-n-Break. Noževi imaju integrirane polovice remenica i zamjenjuju se u paru.
- Otpustite matice i vijak za pritezanje kako biste otpustili vodilicu. Na taj se način pogonski remen stavlja u prikladniji položaj za postavljanje novih reznih ploča. **Pogonski remen ne može se lako pričvrstiti.**

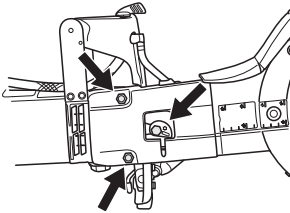

- Rastavite stare rezne ploče otpuštanjem središnje matice. Nakon rasklapanja noževa provjerite nije li pogonski remen istrošen. Upute za zamjenu pogonskog remena potražite u odjeljku pod naslovom 'Zamjena pogonskog remena'.

UPOZORENJE! Vrlo je važno da se rezne ploče okreću za vrijeme zatezanja matice. Na taj se način provjerava da remen nije stisnut između integriranih polovica pogonskog remena na reznim pločama prilikom zajedničkog povlačenja reznih ploča/pogonskog remena s maticom. U idealnim uvjetima, ovaj bi se postupak trebao provesti naizmjenično, odnosno prvo malo zategnuti, zatim malo okrenuti i ponoviti taj postupak sve dok rezne ploče ne budu učvršćene.

- Postavite rezne ploče sa svake strane reznog kraka. Provjerite jesu li otvori za obje vodilice u polovicama pogonskog remena poravnate kako bi odgovarale otvorima na podloški, kao i maticama. Sada postavite vijak i

podlošku s vodilicama. Zatezni moment remena koji drži reznu ploču je 15 Nm (130 in.lb).

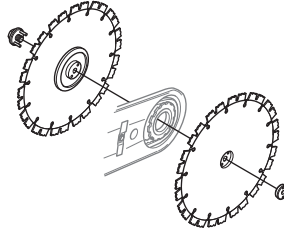

UPOZORENJE! Ne zaboravite zategnuti remen te prije rezanja provjerite podešenost remena. Pogledajte upute pod naslovom 'Provjera i podešavanje pogonskog remena'.

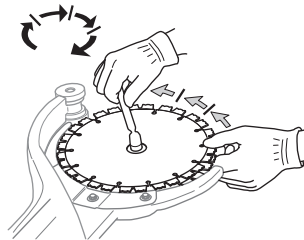

Zaštita noževa

- Štitnici moraju uvijek biti montirani na stroj. Prije početka rezanja provjerite pravilnu montažu i funkcioniranje štitnika.

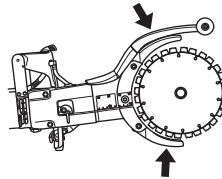

Zaštitna oprema

Općenito

Nikada ne koristite stroj bez mogućnosti zvanja u pomoć u slučaju nesreće.

Osobna zaštitna oprema

Pri svakoj upotrebi stroja će se samo propisana osobna zaštitna oprema upotrijebiti. Osobna zaštitna oprema ne eliminiše rizik na ozljedu ali smanjuje posljedice ako se ozljeda dogodi. Zamolite prodavača motornih pila da vam pomogne izabrati premu.



UPOZORENJE! Upotrebom alata kao što su rezači, brusilice, bušilice i pile koje bruse ili oblikuju materijal može nastati prašina i pare koje mogu sadržavati opasne kemikalije. Provjerite svojstva materijala koji namjeravate obrađivati i koristite odgovarajuću masku za disanje.

Dugotrajno izlaganje buci može dovesti do trajnog oštećenja sluha. Stoga uvijek koristite odobrenu zaštitu sluha. Ako nosite zaštitu za uši, ne zaboravite paziti na signale upozorenja ili vikanja. Obavezno skinite zaštitu za uši čim se motor zaustavi.

Uvijek upotrijebite:

- Odobrenu zaštitnu kacigu.
- Zaštita protiv buke.
- Odobrenu zaštitu vida. Pri rabljenju vizira istovremeno se mora rabiti odobrene zaštitne naočale. Odobrene zaštitne naočale su takve koje ispunjavaju standard ANSI Z87.1 za SAD ili EN 166 za EU-države. Vizir mora ispunjavati standard EN 1731.
- Odobrenu zaštitu za disanje.
- Zaštitne rukavice.
- Rukavice za teške uvjete rada s čvrstim zahvatom.
- Izrađene od prijanjajuće, robusne i ugodne tkanina za potpunu slobodu pokreta. Prilikom rezanja nastaju iskre koje mogu uzrokovati zapaljenje odjeće. Tvrtka Husqvarna preporučuje nošenje pamuka otpornog na gorenje ili odjeću od debelog traperu (denim). Nemojte nositi odjeću od najlona, poliesteru ili umjetne svile. Ako se zapale, takvi materijali se tope i lijepe na kožu. Ne nosite kratke hlače.
- Čizme s čeličnom kopicom i protukliznim potplatom.

Druga zaštitna oprema



PAŽNJA! Pri radu sa strojem mogu se pojaviti iskre i izazvati požar. Vatrozaštitna oprema treba uvijek biti na dohvata ruke.

- Vatrogasni aparat
- Kutija prve pomoći

Opća sigurnosna upozorenja

U ovom se odjeljku opisuju osnovne sigurnosne smjernice za rad sa strojem. Navedene informacije ni u kojem slučaju ne mogu biti zamjena za stručne vještine i iskustvo. Ako dođete u situaciju u kojoj se osjećate nesigurno, prestanite s radom i potražite savjet stručnjaka. Obratite se dobavljaču, ovlaštenom servisu iliiskusnom korisniku. Izbjegavajte svaku upotrebu ako smatrate da niste dovoljno kvalificirani za to!

- Pažljivo pročitajte priručnik i dobro shvatite sadržaj prije rukovanja strojem. Preporuča se i da prije prvog korištenja stroja rukovatelj ima praktično iskustvo.
- Imajte u vidu da ste vi, odnosno rukovatelj strojem, odgovorni za to da ne izlažete druge ljude ili njihovu imovinu nezgodama ili opasnostima.
- Stroj treba održavati čistim. Oznake i naljepnice trebaju biti potpuno čitljive.



UPOZORENJE! Pažljivo pročitajte sve sigurnosne upute i upozorenja. Nepridržavanje upozorenja i uputa može uzrokovati strujni udar, požar i teške ozljede.

Spremite sva upozorenja i upute za buduće potrebe.

Pojam "električni alat" u upozorenjima odnosi se na električni alat s napajanjem putem električnog sustava (ožičeni) ili baterije (bežični).

RUKOVANJE

Sigurnost na radnom mjestu

- **Radno mjesto treba biti čisto i dobro osvijetljeno.** Zakrčeni i tamni prostori čest su uzrok nesreća.
- **Nemojte koristiti električne alate u eksplozivnim okruženjima, primjerice u blizini zapaljivih tekućina, plinova i prašine.** Električni alati stvaraju iskre koje mogu zapaliti prašinu i isparenja.
- **Dok rukujete električnim alatom pobrinite se da u blizini nema djece ni promatrača.** Svako ometanje može uzrokovati gubitak nadzora nad strojem.
- Nemojte koristiti stroj u lošim vremenskim uvjetima, kao što su gusta magla, kiša, jak vjeter, iznimna hladnoća, itd. Rad pod lošim vremenskim uvjetima je umarajući i može stvoriti opasnost na pr. klizave površine.
- **Motorni rezač smijete početi koristiti tek kada je radno područje bez zapreka i kada zauzmete čvrsto uporište.** Provjerite hoćete li u slučaju neočekivanog pokreta naići na kakvu zapreku. Pripazite da se tijekom rezanja materijal ne oslobodi i ne padne jer bi to moglo uzrokovati radne ozljede. Posebnu pozornost obratite za vrijeme rada na kosinama.



UPOZORENJE! Sigurna udaljenost od motornog rezača iznosi 15 metara. Morate udaljiti sve životinje i prolaznike iz radnog područja. Nemojte početi s rezanjem dok ne raščistite radno područje i ne zauzmete čvrsto uporište.

Električna sigurnost

- **Utikači električnog alata moraju odgovarati utičnicama. Nemojte mijenjati utikač. Nemojte koristiti utikače prilagodnika za električne alate s uzemljenjem.** Originalni utikači i odgovarajuće utičnice smanjuju opasnost od strujnog udara.
- **Izbjegavajte kontakt s uzemljenim površinama, kao što su cijevi, radijatori, štednjaci i hladnjaci.** Postoji velika opasnost od strujnog udara ako dođete u dodir s uzemljenom površinom.
- **Električne alate nemojte izlagati kiši ili vlažnim uvjetima.** U slučaju dospijevanja vode u električni alat povećava se opasnost od strujnog udara.
- **Pazite na kabel. Nemojte ga koristiti za nošenje, povlačenje ili isključivanje električnog alata. Držite ga podalje od vrućine, ulja, oštih rubova ili pokretnih dijelova.** Oštećeni ili zapetljani kabeli povećavaju opasnost od strujnog udara.
- **Kada električni alat upotrebljavate na otvorenom, morate upotrebljavati odgovarajući produžni kabel.** Upotreba kabela namijenjenog upotrebi na otvorenom smanjuje opasnost od strujnog udara.
- Ako električnim alatom morate rukovati na vlažnom mjestu, koristite napajanje putem zaštitnog uređaja diferencijalne struje (RCD). Korištenje RCD uređaja smanjuje rizik od strujnog udara.

- Provjerite jesu li kabel i produžni kabel neoštećeni i u dobrom stanju. Nemojte koristiti bušilicu s oštećenim kabelom. Odnosite je na popravak u ovlaštenu servis. Premaleni kabel može uzrokovati smanjeni radni kapacitet stroja i pregrijavanje.
- Stroj trebate priključiti na uzemljenu utičnicu. Mrežni napon treba odgovarati naponu naznačenom na nazivnoj pločici stroja.
- Kad počnete raditi sa strojem kabel namjestite iza vas kako se ne bi oštetio.



UPOZORENJE! Nemojte prati stroj pod mlazom vode jer voda može ući u električni sustav ili motor te tako uzrokovati oštećenja stroja ili kratki spoj.

RUKOVANJE

Osobna sigurnost

- **Budite usredotočeni, pazite što radite i razumno upravljajte električnim alatom. Ne upotrebljavajte električni alat kada ste umorni ili pod djelovanjem droga, alkohola ili lijekova.** Trenutak nepažnje pri rukovanju električnim alatom može uzrokovati ozbiljne ozljede.
- **Upotrebljavajte osobnu zaštitnu opremu. Uvijek nosite zaštitu za oči.** Zaštitna oprema, kao što je maska za prašinu, sigurne cipele koje se ne kliču, čvrsta kaciga ili zaštita sluha, upotrijebljena u odgovarajućim uvjetima, smanjit će opasnost od osobnih ozljeda.
- **Spriječite nehotično pokretanje stroja. Prije priključivanja alata na napajanje i/ili baterije, podizanja ili prenošenja sklopka mora biti u položaju OFF (isključeno).** Nošenje električnih alata držeći prst na sklopki i uključivanje električnih alata dok je sklopka u uključenom položaju može uzrokovati nesreće.
- **Prije uključivanja električnog alata izvadite klin za prilagođavanje ili uklonite ključ.** Ako ključ ili klin ostanu na pokretnom dijelu električnog alata, može doći do tjelesnih ozljeda.
- **Ne posežite predaleko. Uvijek imajte dobar oslonac i održavajte ravnotežu.** To omogućuje bolju kontrolu električnog alata u neočekivanim situacijama.
- **Nosite prikladnu odjeću. Nemojte nositi široku odjeću ni nakit. Kosu, odjeću i rukavice držite podalje od pomičnih dijelova.** Široka odjeća, nakit ili duga kosa mogu zapeti u pokretnim dijelovima stroja.
- **Ako su priloženi uređaji za povezivanje mehanizama za izdvajanje i prikupljanje prašine, provjerite jesu li priključeni te upotrebljavaju li se ispravno.** Upotreba mehanizma za prikupljanje prašine može smanjiti opasnosti uzrokovane prašinom.
- Održavajte sigurnu udaljenost od reznih ploča dok je motor u pogonu.



UPOZORENJE! Preveliko izlaganje vibracijama može uzrokovati poremećaj cirkulacije ili oštećenje živčanog sistema kod ljudi koji imaju slabu cirkulaciju. Obratite se svom doktoru ukoliko imate simptome uzrokovane prevelikim izlaganjem vibracijama. Ti simptomi mogu se očitovati trnjenjem, gubitkom osjećaja, "jačim ili slabijim bockanjem", bolovima, gubitkom snage, promjenama u boji ili kakvoći kože. Ti se simptomi uglavnom javljaju u prstima, rukama ili ručnim zglobovima.

Korištenje i održavanje električnog alata

- Pažljivo pročitajte pročitajte priručnik za rukovanje i dobro shvatite njegov sadržaj prije rukovanja strojem.
- Ovaj je stroj namijenjen samo rezanju tvrdih materijala kao što su beton, opeka, zidovi te cijevi od lijevanog željeza i cementa.



UPOZORENJE! Nepažljivim i pogrešnim korištenjem motorni rezač postaje opasan alat te može uzrokovati ozbiljne, pa čak i smrtonosne ozljede. Od iznimne je važnosti pročitati i shvatiti sadržaj ovih uputa za uporabu.

- **Nemojte preopterećivati električni alat. Za određenu namjenu koristite odgovarajući električni alat.** Odgovarajući električni alat posao će obaviti bolje i sigurnije pri onoj brzini za koju je oblikovan.
 - **Ne koristite električni alat ako mu se sklopka ne može uključiti i isključiti.** Električni alat kojim ne možete upravljati putem sklopke je opasan i treba ga popraviti.
 - **Isključite utikač iz izvora napajanja i/ili izvadite baterije iz električnog alata prije bilo kakvih izmjena, mijenjanja podataka ili spremanja alata.** Te preventivne sigurnosne mjere smanjuju opasnost od nehotičnog pokretanja električnog alata.
 - **Spremite električne alate koji se ne koriste izvan dohvata djece i nemojte dopustiti osobama koje ne poznaju alat i nisu pročitale ove upute da rukuju alatom.** Električni alati mogu biti opasni kada njima rukuju neiskusni korisnici.
 - **Održavajte električne alate. Provjerite jesu li spojni ili pokretni dijelovi pogrešno namješteni, je li neki dio oštećen te postoje li neki drugi uzroci koji bi mogli onemogućiti ispravan rad električnog alata. Ako postoje oštećenja, popravite električni alat prije upotrebe.** Uzrok mnogim nesrećama jest loše održavanje električnih alata.
 - **Alati za rezanje moraju biti oštri i čisti.** Ispravno održavani alati za rezanje s oštrim reznim oštricama neće se zablokirati te ih je lakše kontrolirati.
 - **Upotrebljavajte električni alat, dodatke i dijelove itd. u skladu s ovim uputama, uzimajući u obzir radne uvjete i posao koji treba obaviti.** Upotreba električnih alata u neodgovarajuće svrhe može dovesti do opasnih situacija.
- **Pazite da radnim područjem ili kroz materijal koji treba rezati ne prolaze cijevi ili strujni kabeli.**



UPOZORENJE! Ni u kojem slučaju ne smijete mijenjati originalni dizajn stroja bez da ste prethodno zatražili odobrenje od proizvođača. Uvijek koristite originalne rezervne dijelove. Neovlaštene promjene i/ili dodatni pribor mogu rezultirati ozbiljnim povredama ili čak smrću vozača ili drugih.

- Uvijek provjerite i označite gdje su provedene plinske instalacije. Rezanje u blizini plinskih cijevi uvijek je opasno. Osigurajte da ne bude iskenja kada režete na mjestu na kojem može doći do eksplozije. Uvijek budite usredotočeni na posao koji obavljate. Nemar može prouzročiti ozbiljne ozljede, pa čak i smrt.
- Na novim noževima potražite oštećenja nastala tijekom prijevoza ili skladištenja.
- Štitnik za reznu opremu mora obvezno biti namješten kada stroj radi.

Servis

- **Električni alat treba servisirati kvalificirani serviser koristeći potpuno jednake zamjenske dijelove.** Time se zadržava sigurnost električnog alata.

Zdrav razum treba prevladati

Nije moguće obuhvatiti sve situacije s kojima se možete susresti. Uvijek postupajte oprezno i slijedite zdrav razum. Ako dođete u situaciju u kojoj se osjećate nesigurno, prestanite s radom i potražite savjet stručnjaka. Obratite se dobavljaču, ovlaštenom servisu ili iskusnom korisniku. Izbjegavajte svaku upotrebu ako smatrate da niste dovoljno kvalificirani za to!



UPOZORENJE! Neoprezna ili nepravilna uporaba stroja može dovesti do ozbiljnih, čak i fatalnih ozljeda korisnika ili drugih.

Djeca ili druge osobe koje nisu obučene za upotrebu ovog stroja ne smiju koristiti ili servisirati stroj.

Nikada ne dozvolite drugim osobama da koriste stroj prije nego ste sigurni da su razumjeli sadržaj uputa za uporabu.

Nikada nemojte koristiti stroj koji je neispravan. Redovno vršite sigurnosne provjere, održavanje i servis kao što je opisano u ovom priručniku. Neke od radnji održavanja i servisiranja trebaju vršiti isključivo obučeni i kvalificirani stručnjaci. Upute možete pronaći u odjeljku Održavanje.

Osnovna tehnika čišćenja



UPOZORENJE! U ovom se poglavlju opisuju osnovni sigurnosni preduvjeti za rad s motornim rezačem. Navedene informacije ni u kojem slučaju ne mogu biti zamjena za stručne vještine i iskustvo. Ako dođete u situaciju u kojoj se osjećate nesigurno, prestanite s radom i potražite savjet stručnjaka. Obratite se dobavljaču, ovlaštenom servisu ili iskusnom korisniku motornih rezača. Izbjegavajte svaku upotrebu ako smatrate da niste dovoljno kvalificirani za to!

Nemojte povlačiti motorni rezač na jednu stranu jer bi se rezna ploča mogla zaglaviti ili slomiti te uzrokovati tjelesne ozljede.

Ni u kojem slučaju nemojte brusiti materijal bočnom stranom rezne ploče. Ploča će se zasigurno oštetiti ili slomiti, što može uzrokovati nepopravljiva oštećenja. Koristite samo rezni dio.

U slučaju rezanja plastike dijamanom reznom pločom može doći do povratnog trzaja jer se, zbog vrućine koja se stvara tijekom rezanja, materijal počinje taliti i lijepiti za ploču. Nikada nemojte rezati plastične materijale dijamanom reznom pločom!

Pri rezanju metala nastaju iskre koje mogu uzrokovati požar. Ne koristite stroj u blizini zapaljivih tvari ili plinova.

Vodeno hlađenje

Obavezno koristite vodeno hlađenje. Suho rezanje uzrokuje trenutno pregrijavanje i oštećenje stroja i reznog noža uz opasnost od osobne ozljede.



Pri niskom pritisku vode, primjerice kada se koristi vodeni spremnik, graničnik je moguće demontirati kako bi se dobio odgovarajući protok vode.

UPOZORENJE! Važno je da ne koristite preveliki protok vode bez regulacije jer bi remen mogao proklizati.

RUKOVANJE

Tehnike rezanja

- Poduprite materijal koji obrađujete tako da možete predvidjeti što će se dogoditi te da rez ostane otvoren tijekom rezanja.

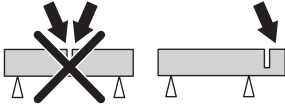

- Uvijek čvrsto držite stroj objema rukama. Držite ga tako da palac i prsti obuhvate ručke.

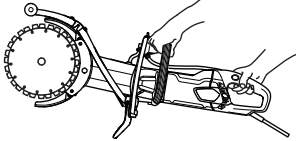

- Nakon pokretanja stroja provjerite dodiruje li rezna ploča bilo kakve predmete.
- Počnite rezati pri maksimalnoj brzini stroja.
- Režite lagano, pomičući stroj bez sile ili pritiska na reznu ploču. Uvijek režite pri maksimalnoj brzini.
- Režite u istom smjeru kao i prilikom rezanja u postojeći rez. Izbjegavajte rezati pod kutom u odnosu na prethodni rez jer postoji rizik da se nož zablokira ili da stroj 'uzdigne u rez' i tako prouzroči povratni trzaj.

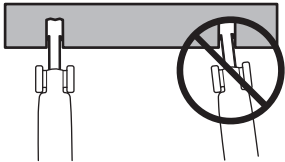

- Uvijek režite s gornje prema donjoj strani (A).
- Skinite rezač i pomoću čelične poluge uklonite materijal koji ostaje između reza (B).

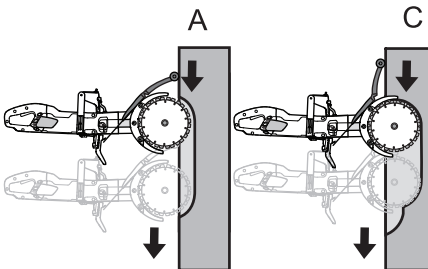

- Pratite isti rez pile, ali nastavite dalje po radnom dijelu (C) i ponovite postupak pomoću čelične poluge.

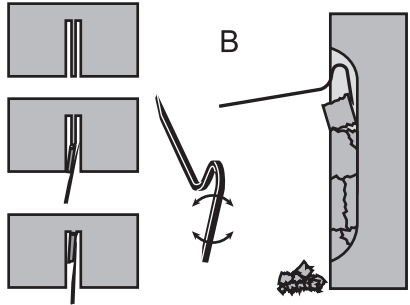

UPOZORENJE! Prilikom okomitog rezanja, obavezno režite od vrha reza prema dolje. Nikada ne režite od dna reza prema gore. To bi moglo uzrokovati naglo pomicanje i dovesti do tjelesnih ozljeda.

- Ovaj postupak ponavljajte sve dok ne postignete željenu dubinu reza (D, E).

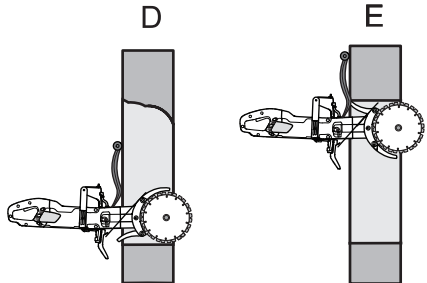

RUKOVANJE

- Zaštite reznih ploča namijenjene su za jednostavnu prilagodbu dubine do koje će doprijeti električni rezač na radnom dijelu.

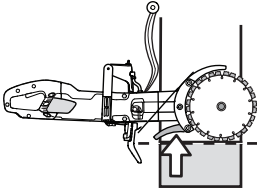

UPOZORENJE! U svim uvjetima izbjegavajte brušenje pomoću strane oštrice; velika je vjerojatnost da će se oštetiti ili potrgati te uzrokovati velika oštećenja. Koristite samo odjeljak za rezanje.

Nemojte povlačiti motorni rezač na jednu stranu jer bi se rezna ploča mogla zaglaviti ili slomiti te uzrokovati tjelesne ozljede.

Glatko rezanje

Kako biste omogućili glatko rezanje, mora biti postavljen štitnik od prskanja.

- Otpustite zasun.

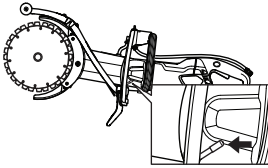

- Štitnik od prskanja pomaknite ustranu.

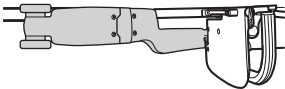
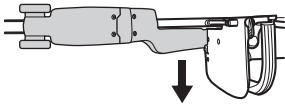

- Fiksirajte zasun.

Povratni trzaj

Povratni je trzaj iznenadni pokret pile prema natrag do kojeg može doći kada se noževi zaglave (ukliješte, blokiraju, iskrive) u takozvanom rizičnom području. Povratni su trzaji većinom slabi i primijetiti ćete ih kao lagano 'trzanje' na prednjoj drški. No povratni trzaj može biti i vrlo snažan. Ako vam popusti

pažnja ili ne držite alat dovoljno čvrsto, povratni trzaj može odbaciti pilu u vas.



UPOZORENJE! Povratni trzaj može biti potpuno iznenađan i silovit te pilu odbaciti u vas. To može dovesti do teških ili čak smrtonosnih ozljeda. Ključno je da razumijete uzroke povratnog trzaja i kako ga izbjegnete pravilnom tehnikom rezanja.

Uzroci povratnog trzaja

Do povratnog trzaja dolazi kada je nož u rizičnom području, primjerice dok režete 'prema gore' ili prema sebi.

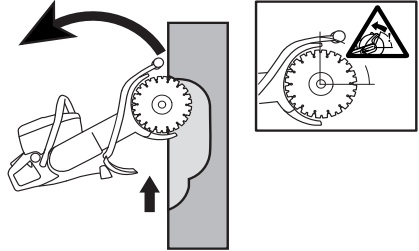

Osnovna pravila

- Nikada ne režite prema gore ili prema sebi kako ne biste aktivirali područje naglog pomicanja.

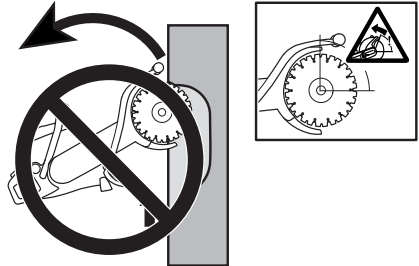

- Uvijek čvrsto držite stroj objema rukama. Držite ga tako da palac i prsti obuhvate ručke.

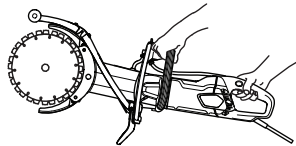

- Održavajte ravnotežu i stabilan položaj nogu.
- Prilikom okomitog rezanja, obavezno režite od vrha reza prema dolje.
- Uvijek režite pri maksimalnoj brzini.
- Nemojte rezati gornjim kvadrantom (rizičnim područjem) noža. Noževe nemojte izvijati niti ih postrance gurati u rez. To može dovesti do povratnog trzaja.

RUKOVANJE

- Oprezno namjestite reznu ploču u postojeći rez. Rez mora biti dovoljno širok, a rezne ploče ne smiju rezati pod drugačijim kutom. To može uzrokovati naglo pomicanje.
- Stanite na sigurnu udaljenost od materijala koji obrađujete.
- Nikada nemojte rezati iznad visine ramena.
- Nikada nemojte rezati stojeći na ljestvama. Koristite platformu ili skelu kad je rez iznad visine ramena.

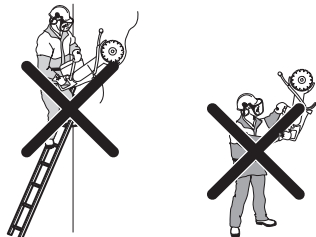

- Budite oprezni i pripazite na pomicanje materijala ili bilo kakve druge događaje koje mogu izazvati stezanje reza i zaglavljivanje rezne ploče.

Povlačenje

Do povlačenja dolazi kada se donji dijelovi noževa iznenada zaustave ili se rez zatvori. (Kako biste to izbjegli, pročitajte upute u odjeljku 'Opća pravila' i 'Uklještenje/rotacija' u nastavku ovog teksta.)

Zaglavljivanje / vrtnja

Ako se rez stegne, može doći do zaglavljivanja. Stroj može biti iznenada povučen prema dolje uz vrlo jak trzaj.

Kako izbjeći zaglavljivanje

Poduprite materijal koji obrađujete tako da rez ostane otvoren tijekom i po završetku rezanja.



Provjera broja okretaja motora

Redovito koristite brojač okretaja kako biste provjerili broj obrtaja motora pri radnoj temperaturi, uz puni gas i bez opterećenja.

UKLUČIVANJE I ISKLJUČIVANJE

Prije pokretanja



UPOZORENJE! Prije paljenja obratite pažnju na sljedeće:

Stroj trebate priključiti na uzemljenu utičnicu.

Mrežni napon treba odgovarati naponu naznačenom na nazivnoj pločici stroja.

Trebate stajati na čvrstoj podlozi, a rezna ploča ne smije ništa dodirivati.

Odstranite ljude i životinje daleko od radnog prostora.

Priključak za vodu

- Priključite crijevo za vodu na dovod vode (A).

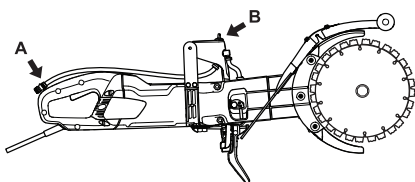

Prekidač za upravljanje prekidima strujnog kruga



UPOZORENJE! Nemojte koristiti stroj ako s njim nije isporučen prekidač za upravljanje prekidima strujnog kruga. Nemar može prouzročiti teške ozljede, pa čak i smrt.

- Provjerite je li uključen zaštitni uređaj diferencijalne struje. LED indikator označava da je prekidač za upravljanje prekidima strujnog kruga uključen te da možete uključiti bušilicu. Ako LED indikator ne svijetli, pritisnite tipku RESET (zelena).



- Provjerite prekidač za upravljanje prekidima strujnog kruga. Pogledajte uputstva pod naslovom Provjera, održavanje i servisiranje sigurnosne opreme stroja.

Paljenje

- Uхватite prednju ručku lijevom rukom.

- Uхватite stražnju ručku desnom rukom.

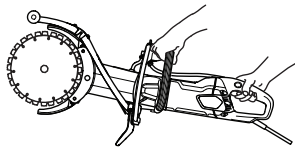

- Pritisnite blokadu prekidača za paljenje palcem desne ruke i pritisnite prekidač za paljenje.

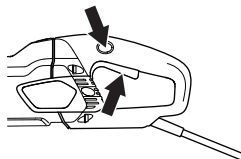

- Neka stroj radi sigurno i bez opterećenja najmanje 30 sekundi.

Isključivanje

- Zaustavite motor otpuštanjem prekidača za paljenje.

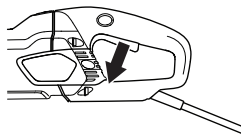

UPOZORENJE! Nož se mora slobodno rotirati sve dok se potpuno ne zaustavi. Nepažnja može dovesti do teških tjelesnih ozljeda.

ODRŽAVANJE

Općenito



UPOZORENJE! Korisnik smije obavljati postupke održavanja i servisiranja opisane isključivo u ovom priručniku. Veće popravke potrebno je prepustiti ovlaštenom serviseru.

Pregled i održavanje provodite kad je motor isključen, a utikač izvučen iz strujne utičnice.

Nosite osobnu zaštitnu opremu. Pogledajte uputstva pod naslovom **Osobna zaštitna oprema**.

Životni vijek uređaja se smanjuje, a rizik od nesreće povećava ako se održavanje ne provodi pravilno i ako se servisiranje i/ili popravci ne obavljaju profesionalno. Ako trebate dodatna obavještenja, potražite savjet kod najbliže radionice za popravke.

Raspored održavanja

U rasporedu servisiranja možete vidjeti koji dijelovi vašeg stroja trebaju servisiranje i u kojim ga vremenskim razmacima treba obavljati. Vremenski razmaci izračunavaju se na temelju dnevne upotrebe stroja i mogu se razlikovati, ovisno o intenzitetu korištenja.

	Dnevni nadzor	Tjedno održavanje / 40 sati	Mjesečni nadzor
Čišćenje	Očistite stroj.		
	Dovod rashladnog zraka		
Kontrola funkcionalnosti	Generalna kontrola	Grafitne četkice	Pogonski kotač
	Sustav za vodu	Pogonski remen	
	Sklopka*		
	Blokada prekidača za paljenje*		
	Štitnik rezne ploče*		
	Rezna ploča**		

Čišćenje



UPOZORENJE! Ne koristite uređaj za pranje pod visokim tlakom za ispiranje unutrašnjosti stroja.

Stroj je otporan na vlažni zrak i prašinu koja se raspršuje tijekom rezanja. Čista voda ne utječe na funkcioniranje stroja.

Prilikom rezanja materijala koji mogu sadržavati sol, poput betona ili cigle, stroj po završetku radova morate ispirati. Čišćenjem se smanjuje opasnost od nakupljanja prljavštine u motoru koja može uzrokovati stvaranje struje curenja između električnih komponenti, što može uzrokovati nehotično isključenje zaštitnog uređaja diferencijalne struje.

- Svakodnevno čistite stroj i isperite ga čistom vodom kad završite s radom.
- Postavite stroj tako da stražnja ručka bude okrenuta prema gore. Čistom vodom isperite otvore za dovod zraka na stražnjoj ručki. Voda će izaći kroz prednje otvore za ispuštanje zraka.
- Priključite utikač i ostavite motor da radi na prazno otprilike 30 sekundi kako bi se motor brže osušio.

Rashladni sistem

- Stroj ima kvalitetan ventilator za hlađenje motora. Rashladni zrak koji se uvlači kroz rešetku pokraj stražnje ručke stroja prelazi preko statora i rotora te izlazi na prednjem dijelu kućišta motora.

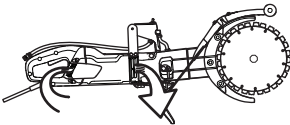

- Kako bi se u svakom trenutku osiguralo ispravno hlađenje, ventilacijski otvori uvijek moraju biti čisti i prohodni. Redovito očistite stroj komprimiranim zrakom.

Kontrola funkcionalnosti

Generalna kontrola



UPOZORENJE! Nikada nemojte koristiti oštećene kabele. Oni mogu uzrokovati teške, pa čak i smrtonosne ozljede.

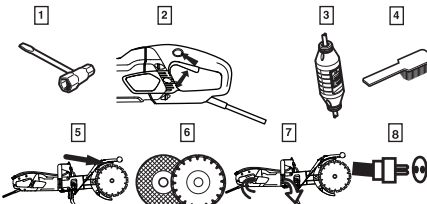

1. Provjerite jesu li matice i vijci zategnuti.
2. Provjerite radi li glatko prekidač za paljenje.

3. Provjerite prekidač za upravljanje prekidima strujnoga kruga.
4. Očistite vanjski dio stroja.
5. Provjeravanje štitnika rezne ploče
6. Provjerite stanje noža.
7. Provjerite i očistite ventilacijske otvore.
8. Provjerite jesu li kabel i produžni kabel neoštećeni i u dobrom stanju. Nemojte koristiti bušilicu s oštećenim kabelom. Odnosite je na popravak u ovlaštenu servis.

Pogonski remen

UPOZORENJE! Pogonski remen potpuno je zatvoren i dobro zaštićen od prašine, prljavštine i mehaničkih oštećenja prilikom rezanja.

Zatezanje pogonskog remena

- U urez umetnite odvijač.
- Ispravno podešen pogonski remen smije imati otprilike 5 mm hoda.

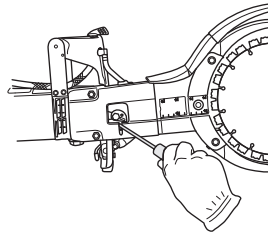

- Zategnite pogonski remen.
- Otpustite dvije matice.
- Otpustite vijak za pritezanje.

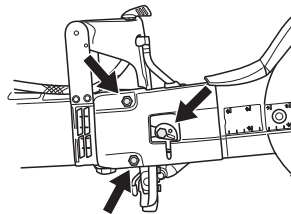

ODRŽAVANJE

- Ekscentričnu ploču zakrenite suprotno od kazaljke na satu običnim ili zvjezdastim odvijačem. Tako ćete zategnuti pogonski remen guranjem vodilice prema naprijed.

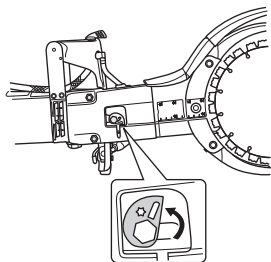

- Zategnite matice.
- Čvrsto zategnite vijak. Ekscentričnu ploču držite tako da se ne pomiče prilikom zatezanja vijaka.

UPOZORENJE! Novi pogonski remen potrebno je zategnuti jedanput nakon 30 do 60 minuta korištenja.

Zamjena pogonskog remena

- Otpustite napetost remena.
- Uklonite rezne ploče.

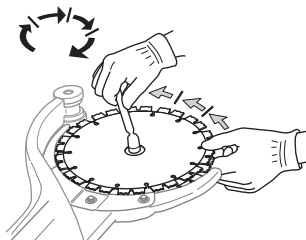

- Skinite poklopac remena otpuštanjem matica, vijaka za pritezanje i ekscentričnog brijega.

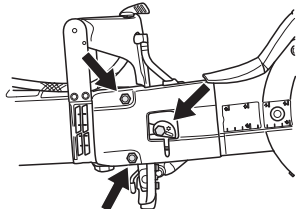

- Otpustite crijevo za vodu.

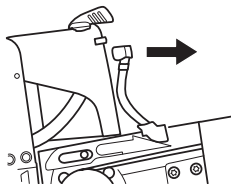

- Otpustite pogonski zupčanik. Upotrijebite ključ za protuhvat. (Za protuhvat možete upotrijebiti kombinirani ključ ili alat za ležajevu.)

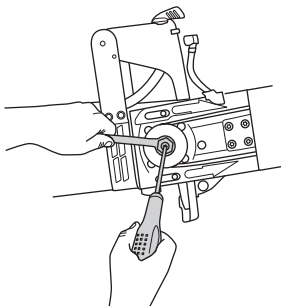

- Skinite rezni krak tako da ga ravno izvučete iz uređaja.

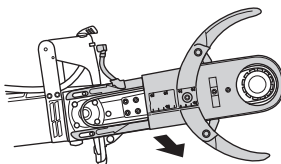

- Otpustite pet vijaka koji drže štitnike na poluzu za rezanje.

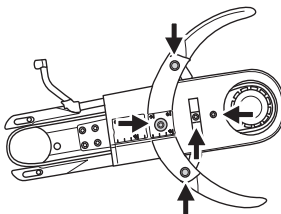

- Skinite stari pogonski remen i stavite novi.
- Ponovno postavite štitnike na polugu za rezanje.
- Polugu za rezanje namjestite na stroj prilikom pričvršćivanja pogonskog kotača.
- Ponovno priključite crijevo za vodu.
- Ponovno postavite poklopac remena, matice, vijak za pritezanje i ekscentrični brijeg.
- Ponovno namjestite noževu i zategnite maticu. Pogledajte upute u odjeljku 'Postavljanje noževa'.
- Zategnite pogonski remen te matice i vijak. Pogledajte upute pod naslovom 'Provjera i podešavanje pogonskog remena'.

VAŽNO! Ne zaboravite zategnuti remen te prije rezanja provjerite podešenost remena. Pogledajte upute pod naslovom 'Provjera i podešavanje pogonskog remena'.

Zamjena karbonskih četkica

- Ugljične četkice provjeravajte najmanje jedanput mjesečno. Ako su ugljične četkice istrošene, polomljene ili deformirane na bilo koji način, zamijenite ih novima.
- Kada ih mijenjate, uvijek zamijenite sve grafitne četkice.
- Skinite poklopac za pregled otpuštanjem oba vijka.

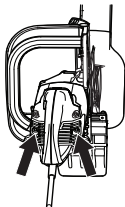

- Odvijte kabel koji drži grafitnu četkicu. Podignite oprugu, a zatim podignite grafitnu četkicu iz držača.

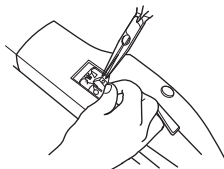

- Očistite držače četkica suhom četkom.
- Pažljivo otpuhnite prašinu.
- Postavite nove grafitne četkice i provjerite sjedaju li bez zapinjanja u držače.
- Preklopite opruge i zategnite kabel.
- Nove grafitne četkice moraju se uhodati tijekom 40 minuta rada u praznom hodu.

Otvor za vodu

- Provjerite i očistite ograničivač, ako je potrebno. Ne upotrebljavajte crijeva koja su svijena ili oštećena.

Odlaganje u otpad

Ovaj je proizvod potrebno predati odgovarajućem reciklažnom centru u skladu s lokalnim zahtjevima.

Ispravnim rukovanjem proizvodom pomažete u ublažavanju negativnih učinaka po okoliš i osobe do kojih može doći u slučaju pogrešnog upravljanja otpadnim tvarima ovog proizvoda.

Pojedinosti o recikliranju proizvoda zatražite od lokalnih tijela uprave, komunalne službe ili u prodavaonici u kojoj ste kupili proizvod.

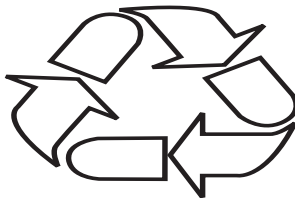

TEHNIČKI PODACI

Tehnički podaci

Tehnički podaci		K 4000 Cut-n-Break	
Razina zaštite	I		
Maks. brzina noža, o/min	230V, 50Hz	4200	
	120V, 60Hz	3900	
Nazivni napon, V			
Europe	230		
Ujedinjeno Kraljevstvo	110		
Nazivna snaga, W			
Europe	230V, 50Hz	2700/12 A	
Ujedinjeno Kraljevstvo	110V, 50Hz	2200/20 A	
Težina			
Motorni rezač bez kompleta kabela (isključujući noževe), kg/funte	8.4 / 18.5		
Motorni rezač bez kompleta kabela (uključujući noževe), kg/funte	8.9 / 19.6		
Vodeno hlađenje			
Vodeno hlađenje	Da		
Priključak za vodu	Vrsta "Gardena"		
Preporučeni tlak vode, bari/PSI	0.5-8 / 7.3-116		

Emitovanje buke (pogledajte napomenu 1)	
Jačina zvuka, izmjerena u dB(A)	115
Jačina buke (pogledajte napomenu 2)	
Razina zvučnog tlaka na uhu rukovatelja u dB(A)	104
Ekvivalentne razine vibracije, a_{hveq} (vidi napomenu 3)	
Prednja ručka m/s ²	3.6
Stražnja ručka m/s ²	3.8

Napomena 1: Stvaranje buke prema okolini izmjereno kao zvučni tlak (L_{WA}) u skladu s EN 60745-1. Navedeni podaci za razinu izlazne snage uključuju odstupanje od 3 dB(A).

Napomena 2: Razine zvučnog tlaka prema normi EN 60745-1. Navedeni podaci za pritisak izlazne snage uključuju odstupanje od 3 dB(A).

Napomena 3: Ekvivalentna razina vibracije se, prema EN 60745-2-22, izračunava kao vremenski mjeren zbir energija za razine vibracije u različitim uvjetima rada. Podaci o razini vibracije pokazuju tipičnu statističku disperziju (standardnu devijaciju) od 1,5 m/s².

Oprema za rezanje

Rezna ploča, mm/inči	Prijenosni omjer	Maks. periferna brzina u m/s	Dubina rezanja, mm/inči
230 / 9	45 / 79	60	400 / 16

Preporučene dimenzije kabela

Područje kabela	1,5 mm ²	2,5 mm ²
Ulazni napon 100-120 V	20 m	40 m
Ulazni napon 220-240 V	30 m	50 m

TEHNIČKI PODACI

EC-uvjerenje o podudaranju

(Važi samo za Evropu)

Husqvarna AB, SE-561 82 Huskvarna, Švedska, tel.: +46-36-146500, izjavljuje pod izričitom odgovornošću da je prijenosni rezač **Husqvarna K 4000 Cut-n-Break** sa serijskim brojevima iz 2018. i novijima (godina je jasno istaknuta na tipskoj pločici, a nakon nje slijedi serijski broj), u suglasnosti sa zahtjevima DIREKTIVE VIJEĆA:

- od 17. svibnja 2006, "o strojevima" **2006/42/EZ**.
- od 26 veljača 2014 "u vezi elektromagnetske kompatibilnosti" **2014/30/EU**.
- 8. lipnja 2011, "što se odnosi na ograničenje određenih opasnih tvari" **2011/65/EU**.

Naredni standardi su primjenjeni: EN ISO 12100:2010, EN 55014-1:2006+A1:2009+A2:2011, EN 55014-2:1997+A1:2001+A2:2008, EN 61000-3-2:2014, EN 61000-3-3:2013, EN 60745-1:2009, EN 60745-2-22:2011+A11:2013.

Partille, 1. siječnja 2018.



Joakim Ed

Direktor globalnog istraživanja i razvoja

Construction Equipment Husqvarna AB

(Ovlašteni predstavnik tvrtke Husqvarna AB i osoba odgovorna za tehničku dokumentaciju.)

OBJAŠNJENJE SIMBOLA

Simboli na mašini:

UPOZORENJE! Nemarna ili pogrešna upotreba mašine može da dovede do ozbiljnih povreda ili do smrtnog slučaja rukovaoca ili drugih lica.

Pažljivo pročitaj i shvati sadržaj ovog priručnika pre upotrebe mašine.

Upotrebi ličnu zaštitnu opremu. Vidi uputstva pod naslovom Lična zaštitna oprema.

Ovaj proizvod je u saglasnosti sa važećom Direktivom EZ.

UPOZORENJE! Pri rezanju se formira prašina koja može da prouzrokuje povrede ukoliko se udahne. Koristite odobrenu masku za disanje. Uvek obezbedite dobro provetranje.

UPOZORENJE! Varnice sa noža za rezanje mogu da prouzrokuju požar ukoliko dospeju na zapaljive materijale, kao što su: benzin, drvo, suva trava itd.

Obavezno je korišćenje vodenog hlađenja.

UPOZORENJE! Može doći do iznenadnih, oštrih i silovitih povratnih trzaja koji mogu da izazovu kobne povrede. Pre nego što počnete da koristite mašinu pročitajte uputstva u priručniku i upoznajte se sa njihovim sadržajem.

UPOZORENJE! Osigurajte da sečiva ne budu napuknuta ili oštećena na bilo koji drugi način.

UPOZORENJE! Nemojte da koristite kružna sečiva testere.



Uvek secite u ispravnom smeru.
Pogledajte bezbednosna uputstva!

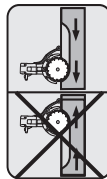

Nazivna pločica

Red 1: Brend, model
(X, Y)

Red 2: Serijski br. sa
datumom proizvodnje
(Y, W, X): Godina,
sedmica, br. sekvence

Red 3: Br. proizvoda
(X)

Red 4: Proizvođač

Red 5: A: Maksimalna brzina izlazne osovine, B: Prečnik noža za rezanje, C: Prečnik zavrtnja noža

Red 6: D: Ulazni napon, E: Ulazna struja, F: Ulazna frekvencija

Red 7: Zemlja porekla:

Ekološka oznaka. Simboli na ovom proizvodu ili njegovom pakovanju ukazuju na to da se ovim proizvodom ne može rukovati kao otpadom domaćinstva. Umesto toga, on se mora odneti u odgovarajući reciklažni pogon za obnavljanje električne i elektronske opreme.



Starajući se da se na odgovarajući način pobrinite za ovaj proizvod, možete da pomognete da se ublaži mogući negativni uticaj na životnu sredinu i ljude, do kojeg bi u suprotnom došlo u slučaju nepravilnog odlaganja ovog proizvoda na otpad.

Za detaljnije informacije o recikliranju ovog proizvoda, obratite se Vašoj opštini, "Gradskoj čistoći" ili osoblju u prodavnici u kojoj ste proizvod kupili.

Ostali simboli/nalepnice koji su navedeni na mašini važe za specifične zahteve sertifikata na određenim tržištima.

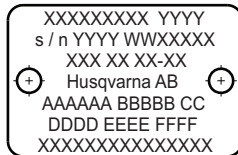

OBJAŠNJENJE SIMBOLA

Objašnjenje nivoa upozorenja

Postoje tri nivoa upozorenja.

UPOZORENJE!



UPOZORENJE! Označava opasnu situaciju koja će prouzrokovati smrt ili teške telesne povrede ukoliko je ne otklonite.

OPREZ!



OPREZ! Označava opasnu situaciju koja može prouzrokovati lake ili srednje telesne povrede ukoliko je ne otklonite.

NAPOMENA!

NAPOMENA! Koristi se za označavanje postupaka koji se ne odnose na povrede.

Sadržaj

OBJAŠNENJE SIMBOLA

Simboli na mašini:	25
Objašnjenje nivoa upozorenja	26

SADRŽAJ

Sadržaj	27
---------------	----

PREZENTACIJA

Draga mušterijo!	28
------------------------	----

ŠTA JE ŠTA?

Šta je šta na motornom sekaču?	29
--------------------------------------	----

SIGURNOSNA OPREMA MAŠINE

Opšte napomene	30
----------------------	----

NOŽEVI ZA REZANJE

Opšte napomene	32
Dijamantski noževi za rezanje različitih materijala	32
Vodeno hlađenje	32
Oštrenje dijamantskih noževa	32
Transport i čuvanje	32

MONTAŽA

Montaža	33
---------------	----

RAD

Zaštitna oprema	34
Opšta bezbednosna upozorenja	34
Osnovna tehnika čišćenja	37

PALJENJE I GAŠENJE

Pre paljenja motora	40
Paljenje	40
Gašenje	40

ODRŽAVANJE

Opšte napomene	41
Šema održavanja	41
Čišćenje	42
Funkcionalni pregled	42
Zamena grafitnih četkica	44
Slavina	44
Odlaganje, izbacivanje iz upotrebe	44

TEHNIČKI PODACI

Tehnički podaci	45
Oprema za rezanje	45
Preporučene dimenzije kablova	45
Izjava o saobraznosti prema zahtjevima EZ	46

Draga mušterijo!

Hvala vam što ste odabrali Husqvarna proizvod!

Nadamo se da ćete biti zadovoljni vašom mašinom, i uživati u njenom društvu, još mnogo, mnogo godina. Kupovina jednog od naših proizvoda daje vam pristup profesionalnoj pomoći oko popravki i servisiranja. Ukoliko prodavac koji Vam je prodao mašinu nije jedan od ovlašćenih servisera, zatražite od njega adresu najbližeg ovlašćenog servisa.

Ovo uputstvo za upotrebu je koristan dokument. Vodite računa da vam je uvek pri ruci dok radite. Praćenje uputstava (upotreba, servis, održavanje, itd.) može znatno produžiti radni vek vaše mašine, i povećati njenu vrednost u daljoj prodaji. Ukoliko prodate vašu mašinu, ne propustite da novom vlasniku date Uputstvo za rukovaoca.

Više od 300 godina inovacija

Husqvarna AB je švedska kompanija zasnovana na tradiciji koja datira još od 1689. kada je švedski kralj Karlo XI naložio izgradnju fabrike za proizvodnju musketa. U to vreme već su bili postavljeni temelji tehničke stručnosti koja se ogledala u razvoju nekih od vodećih svetskih proizvoda u oblastima kao što su proizvodnja lovačkog oružja, bicikala, motocikala, kuhinjskih uređaja, šivaćih mašina i proizvoda za rad na otvorenom.

Husqvarna je svetski lider u proizvodnji motornih uređaja za rad na otvorenom koji se koriste u šumarstvu, održavanju parkova i travnjaka, baštovanstvu, kao i u proizvodnji reznog pribora i dijamantskog alata za građevinarstvo i preradu kamena.

Odgovornost korisnika

Odgovornost vlasnika/poslodavca je da rukovanje mašinom prepusti licu koje ima dovoljno znanja o tome kako da je pažljivo koristi. Nadzornici i rukovaoci moraju da pročitaju uputstvo za upotrebu i da se upoznaju sa njegovim sadržajem. Oni moraju da vode računa o sledećem:

- bezbednosnim uputstvima;
- mogućnostima i ograničenjima primene;
- načinu korišćenja i održavanja mašine.

Upotreba ovog uređaja može biti regulisana lokalnim propisima. Proverite koji propisi važe u mestu u kome radite pre nego što počnete da koristite uređaj.

Zadržavanje prava proizvođača

Sve informacije i svi podaci navedeni u ovom Korisničkom priručniku bili su primenljivi u vreme kada je ovaj priručnik štampan.

Husqvarna AB uvek radi tako da i dalje unapređuje svoje produkte i zadržava pravo što se tiče promena kao što su n.pr. forma i izgled bez da se to unapred obavesti.

ŠTA JE ŠTA?

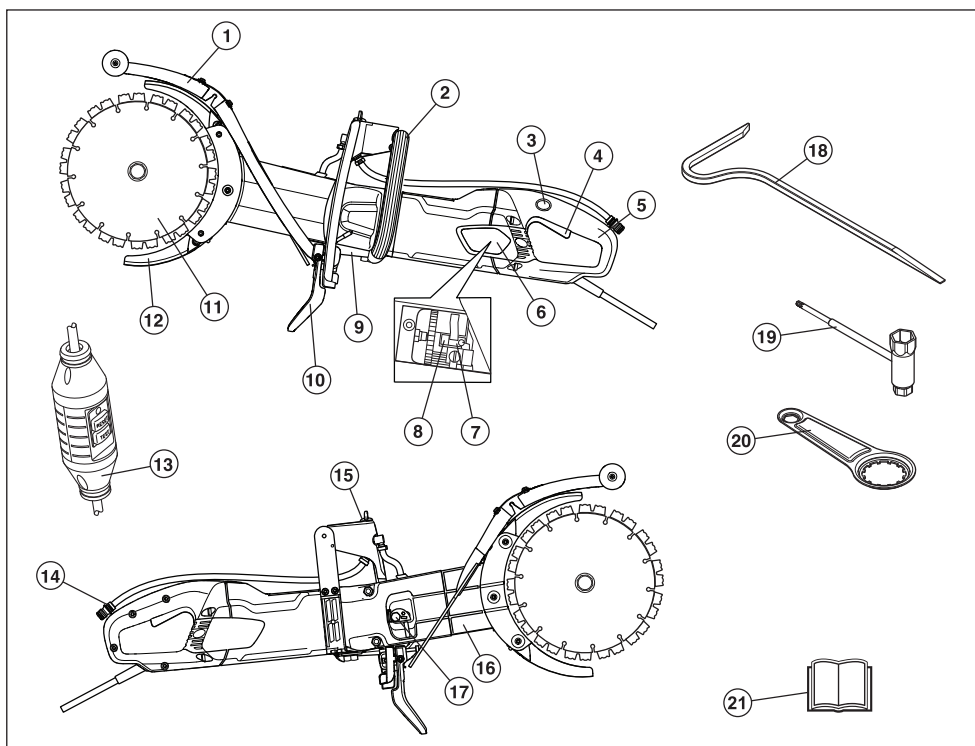

Šta je šta na motornom sekaču?

- | | | | |
|----|------------------------------------|----|---|
| 1 | Zaštita od prskanja | 12 | Zaštita reznog sečiva |
| 2 | Prednja ručka | 13 | Prekidač kola u slučaju otkaza uzemljenja |
| 3 | Prekidač za zaključavanje paljenja | 14 | Priključak na dovod vode |
| 4 | Prekidač | 15 | Slavina |
| 5 | Zadnja ručka | 16 | Ručica za sečenje |
| 6 | Kontrolni poklopac | 17 | Zatezač remena |
| 7 | Grafitne četkice | 18 | Alatka za lomljenje |
| 8 | Osigurač za četkice | 19 | Kombinovani ključ |
| 9 | Nazivna pločica | 20 | Alatka za ležajeve |
| 10 | Zaštita od prskanja | 21 | Priručnik |
| 11 | Sečiva | | |

Opšte napomene

U ovom poglavlju su objašnjeni razni zaštitni delovi mašine, njihov način rada i osnovni pregled i održavanje koje treba da vršiš da bi osigurao stalan rad. Vidi poglavlje Šta je šta?, da pronađeš gde su ti delovi smešteni na vašoj mašini.



UPOZORENJE! Nikad ne upotrebljavaj mašinu s neispravnim bezbednosnim delovima. Vršiti pregled, održavanje i servisiranje navedeno u ovom poglavlju.

Potrebna je posebna obuka za servisiranje i opravku mašina. To naročito važi za mašinsku opremu za bezbednost. Ako ti mašina ne zadovolji bilo koju od dole opisanih provjera odnesi je svom servisnom agentu. Za bilo koji proizvod kupljen od nas garantujemo raspoloživost profesionalne opravke i servisiranja. Ako prodavac na malo koji ti je prodao mašinu nije prodavac /serviser zatraži od njega adresu najbližeg servisnog agenta.

Prekidač

Za pokretanje i zaustavljanje mašine treba koristiti prekidač za uključenje/isključenje.

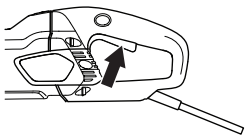

Provera prekidača za uključenje/isključenje

- Pokrenite mašinu, pustite prekidač za paljenje i proverite da li su se motor i režno sečivo zaustavili.

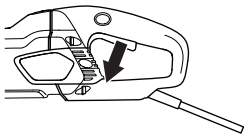

- Neispravan prekidač za uključenje/isključenje treba da se zameni u ovlašćenom servisu.

Prekidač za zaključavanje paljenja

Prekidač za zaključavanje paljenja osmišljen je tako da sprečava slučajno pomeranje prekidača za paljenje. Kada je prekidač za zaključavanje paljenja (A) pritisnut, prekidač za paljenje (B) je otpušten.

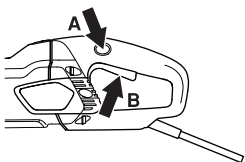

Prekidač za zaključavanje paljenja ostaje pritisnut sve dok je prekidač za paljenje pritisnut. Ako je držač na ručici pušten, i prekidač za paljenje i prekidač za zaključavanje paljenja se vraćaju u početni položaj. Pomeranje kontrolišu dve zasebne povratne opruge. Ovaj položaj dovodi do prestanka rada mašine i zaključavanja prekidača za paljenje.

Provera prekidača za zaključavanje paljenja

- Proverite da li je prekidač za paljenje zaključan dok je prekidač za zaključavanje paljenja u prvobitnom položaju.

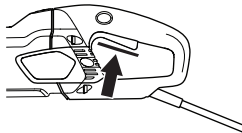

- Pritisnite prekidač za zaključavanje paljenja i proverite da li se vraća u prvobitni položaj kada ga pustite.

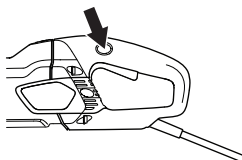

- Proverite da li se prekidač za paljenje i prekidač za zaključavanje paljenja slobodno pokreću i da li povratne opruge rade ispravno.

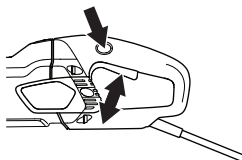

- Uključite mašinu, pustite prekidač i proverite da li su se motor i sečiva zaustavili.

Postepeno paljenje i zaštita od preopterećenja

Mašina je opremljena elektronski kontrolisanim postepenim paljenjem i zaštitom od preopterećenja.

Motor će početi da podrhtava ukoliko opterećenje mašine prevazilazi određeni nivo. Ako dođe do smanjivanja opterećenja, motor će se vratiti u normalno stanje i možete da nastavite sa sečenjem.

Elektronika će isključiti struju nakon podešenog vremena ukoliko mašina nastavi da radi, a motor i dalje podrhtava. Što je veće opterećenje, brže će doći do isključivanja.

Elektronika će momentalno isključiti struju ako se nož zaglavi.

SIGURNOSNA OPREMA MAŠINE

Zaštita reznog sečiva

Ovaj štitnik je postavljen iznad i ispod noža za rezanje i osmišljen je tako da spreči da delovi noža ili delovi koji se iseku budu odbačeni prema korisniku.

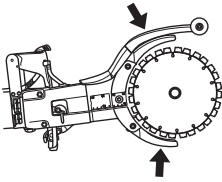

Provera štitnika sečiva



UPOZORENJE! Obavezno proverite da li su svi štitnici pravilno postavljeni pre nego što upalite motor mašine. Proverite da li je nož za rezanje pravilno postavljen i da na njemu nema znakova oštećenja. Oštećeni nož za rezanje može da dovede do povrede. Vidi uputstva pod naslovom **Montaža**.

- Proverite da li je štitnik ceo i da na njemu nema nikakvih pukotina niti deformacija.
- Nikada ne koristite oštećeni štitnik ili štitnik koji nije pravilno montiran.

Zaštita od prskanja

Štitnik od krotina pruža zaštitu od izbačenih otpadaka, prskanja vode i betonske emulzije.

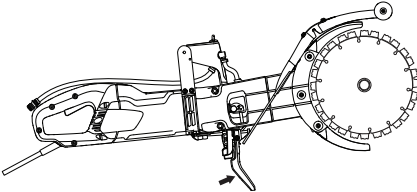

Provera štitnika od krotina

Proverite ima li na štitniku od krotina pukotina ili rupa nastalih udarima otpadaka. Zamenite štitnik ako je oštećen.

Prekidač kola u slučaju otkaza uzemljenja

Prekidači kola u slučaju otkaza uzemljenja služe za zaštitu u slučaju električnog kvara.

LED indikator pokazuje da je prekidač kola u slučaju otkaza uzemljenja uključen i da mašina može da se uključi. Ako LED indikator nije uključen, pritisnite taster RESET (zeleni).



Proverite prekidač kola u slučaju otkaza uzemljenja

- Priključite mašinu na utičnicu. Pritisnite taster RESET (zeleni) i upalite se crveni LED indikator.



- Pokrenite mašinu.
- Pritisnite taster TEST (plavi).



- Prekidač u slučaju otkaza uzemljenja će se aktivirati i mašina će se odmah isključiti. U suprotnom, obratite se svom prodavcu.
- Obavite resetovanje uz pomoć tastera RESET (zeleni).

NOŽEVI ZA REZANJE

Opšte napomene



UPOZORENJE! Nož za rezanje može da se raspukne i da dovede do povrede rukovaoca.

Pre montiranja na testeru, te često tokom njegovog korišćenja, neophodno je obaviti proveru noža za sečenje. Proverite da li postoje naprsline, ima li izgubljenih segmenata (dijamantskih sečiva) i da postoje delovi koji su se odlomili. Nemojte da koristite oštećeni nož za sečenje.

Proverite celovitost svakog novog noža za sečenje tako što ćete ga okretati pod punim gasom približno 1 minut.

Koristite samo originalne noževe za sečenje koje je kompanija Husqvarna napravila za korišćenje na ovoj mašini.

Kompanija Husqvarna objavljuje upozorenja i preporuke za korišćenje i pravilno održavanje noževa za sečenje. Ta upozorenja se isporučuju sa noževima za sečenje. Pročitajte sva uputstva kompanije Husqvarna i pridržavajte se njih.

- Ova mašina treba da se koristi samo sa posebno razvijenim dijamantskim sečivima kompanije Husqvarna koja su namenjena za sečenje i lomljenje. Sečiva imaju integrisanu remenicu za remen i odobrena su za sečenje iz ruke.
- Dijamantski noževi sastoje se od čelične osnove sa umecima koji sadrže industrijske dijamente.
- Uvek koristite oštar dijamantski nož.
- Osigurajte da sečiva ne budu napuknuta ili oštećena na bilo koji drugi način. Zamenite sečiva po potrebi.

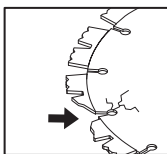

Dijamantski noževi za rezanje različitih materijala



UPOZORENJE! Nikada ne koristite nož za rezanje za bilo koji drugi materijal osim onog za koji je namenjen.

Nikad ne koristite dijamantsko sečivo za sečenje plastičnog materijala. Usled toplote, koja se oslobađa prilikom sečenja, plastika se može istopiti i zalepiti za nož za sečenje što može izazvati povratni trzaj.

Rezanje metala proizvodi varnice koje mogu da izazovu požar. Nemojte koristiti mašinu u blizini zapaljivih materija ili gasova.

- Dijamantska sečiva su idealna za građevinski materijal i armirani beton. Potražite pomoć od svog prodavca prilikom odabira odgovarajućeg proizvoda.

- Dijamantski noževi dostupni su u nekoliko klasa tvrdoće. "Meki" dijamantski nož ima relativno kratak upotrebnii vek i veliki kapacitet rezanja. Koristi se za tvrde materijale, kao što su granit i tvrd beton. "Tvrdi" dijamantski nož ima duži upotrebnii vek i manji kapacitet rezanja i treba ga koristiti za meke materijale, kao što su cigla i asfalt.

Vodeno hlađenje



UPOZORENJE! Neprekidno vodom hladite dijamantska sečiva koja su napravljena za mokro sečenje da biste sprečili zagrevanje koje može da deformiše dijamantsko sečivo što može dovesti do oštećenja mašine i telesne povrede.

- Obavezno je korišćenje vodenog hlađenja.
- Korišćenje sečiva za mokro sečenje bez vode može izazvati prekomernu akumulaciju toplote koja dovodi do lošeg učinka, ozbiljnog oštećenja sečiva i predstavlja bezbednosni rizik.
- Voda hladi nož, čime se povećava njegov radni vek, ali se i manje stvara prašina.



Oštrenje dijamantskih noževa

Dijamantski noževi se istupe kada se primenjuje pogrešan pritisak ili pri sečenju izvesnih materijala, kao što je izuzetno ojačani beton. Rad sa tupim dijamantskim nožem dovodi do pregrevanja, što može da dovede do odvajanja dijamantskih delova.

Naoštrite sečiva tao što ćete seći mekan materijal kao što je peščar ili cigla.

Transport i čuvanje

- Vodite računa da mašina bude obezbeđena i da noževi za sečenje budu odgovarajućii zaštićeni tokom transporta i skladištenja mašine.
- Pre upotrebe pregledajte sva sečiva da li na njima ima oštećenja nastalih tokom transporta ili skladištenja.

MONTAŽA

Montaža



UPOZORENJE! Uvek izvucite utikač iz utičnice pre nego što pristupite čišćenju, održavanju ili sklapanju.

Sklapanje sečiva

- Husqvarna sečiva su namenski proizvedena i odobrena za sečenje iz ruke pomoću modela K 3000 Cut-n-Break. Sečiva imaju integrisane polovine remenice za remen i treba ih zamenjivati u paru.
- Otpustite navrtke i stezne zavrtnje koji oslobadaju vodiču. Ovo će postaviti pogonski remen u povoljniji položaj prema sklapanju novih sečiva. **Pogonski remen se ne postavlja lako.**

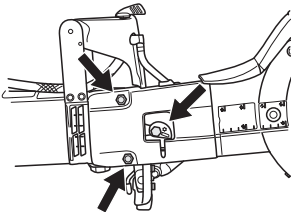

- Skinite stara sečiva tako što ćete olabaviti centralnu navrtku. Proverite pohabanost pogonskog remena kada su sečiva rasklopljena. Prilikom zamene pogonskog remena pogledajte uputstva u odeljku Zamena pogonskog remena“.

NAPOMENA! Veoma je važno da se sečiva okreću dok se zavrće navrtka. Ovo treba da obezbedi da se remen ne zaglavi između integrisanih polovina pogonskog remena na sečivima kada se sečiva i pogonski remen spoje navrtkom. U idealnom slučaju ovo se vrši naizmenično, tj. pritegnite malo, okrenite malo i ponavljajte dok se sečiva ne pričvrste.

- Postavite sečiva na obe strane kraka za sečenje. Vodite računa da otvori za obe vodice u polovinama pogonskog remena budu poravnate tako da odgovaraju otvorima u podlošci, kao i navrtki. Sada postavite zavrtnj i podlošku

sa vodičama. Obrtni momenat zatezanja za zavrtnj koji drži nož je 15 Nm (130 in.lb).

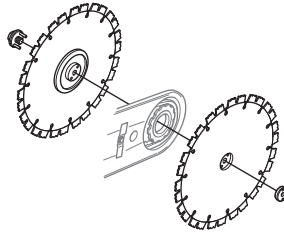

NAPOMENA! Nemojte da zaboravite da pritegnete remen i da proverite podešavanje remena pre sečenja. Pogledajte uputstva u odeljku Provera i podešavanje pogonskog remena“.

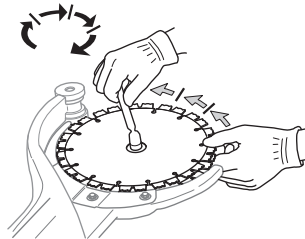

Zaštita za sečiva

- Štitnici moraju uvek biti postavljeni na mašinu. Proverite da li su štitnici pravilno fiksirani i da li funkcionišu pre nego što počnete da sečete.

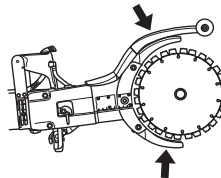

Zaštitna oprema

Opšte napomene

Ne upotrebljavajte nikada mašinu ukoliko ne postoji mogućnost pozivanja u pomoć u slučaju nesreće.

Lična zaštitna oprema

Pri svakoj upotrebi mašine će se samo propisana lična zaštitna oprema koristiti. Lična zaštitna oprema ne može da otkloni potpuno opasnost od povrede ali će umanjiti stepen povrede ako dođe do nezgode. Zamoli prodavača motornih testera da ti pomogne izabrati propisanu opremu.



UPOZORENJE! Pri upotrebi proizvoda koji seku, bruse, buše, testerišu, peskiraju ili oblikuju materijale, može doći do stvaranja prašine i isparenja koji mogu da sadrže štetne hemikalije. Proverite prirodu materijala koji nameravate da obradite i koristite odgovarajuću masku za disanje.

Dugoročna izloženost buci može dovesti do trajnog oštećenja sluha. Uvek koristite odobrenu zaštitu za uši. Uvek budite oprezni u zapažanju signala upozorenja ili povika kada koristite zaštitne slušalice. Uvek uklonite zaštitu za uši odmah nakon zaustavljanja motora.

Uvek upotrebi:

- Odobreni zaštitni šlem.
- Zaštitne slušalice.
- Odobrena zaštita za oči. Prilikom korišćenja vizira istovremeno se mora koristiti odobrene zaštitne naočale. Odobrene zaštitne naočale jesu takve koje ispunjavaju standard ANSI Z87.1 za SAD ili EN 166 za EU –zemlje. Vizir mora ispunjavati standard EN 1731.
- Odobrena zaštitna maska za disanje.
- Zaštitne rukavice.
- Izdržljive rukavice koje omogućavaju čvrsto držanje predmeta u ruci.
- Uska, izdržljiva i udobna odeća koja omogućava punu slobodu pokreta. Sečenjem nastaju iskre koje mogu zapaliti odeću. Kompanija Husqvarna vam preporučuje da nosite odeću od teško zapaljivog pamuka ili masivnog teksasa. Nemojte da nosite odeću načinjenu od materijala poput najlona, poliestera ili veštačke svile. Ako se zapale, takvi materijali se mogu zalepiti za kožu. Nemojte nositi kratku odeću
- Čizme sa čeličnim okloпом prstiju i neklizajućim donom.

Ostala zaštitna oprema



OPREZ! Dok koristite mašinu može doći do varničenja, a samim tim i do požara. Neka vam oprema za gašenje požara uvek bude pri ruci.

- Aparat za gašenje požara
- Paket za prvu pomoć

Opšta bezbednosna upozorenja

Ovaj odeljak opisuje opšte bezbednosne smernice za upotrebu mašine. Ove informacije ne zamenjuju profesionalne veštine i iskustvo. Ako se nađete u situaciji da se osećate nebezbedno, prekinite rad i potražite savet stručnjaka. Obratite se prodavcu, servisu ili iskusnom korisniku. Nemojte pokušavati da obavite neki zadatak ako niste sigurni u to!

- Pažljivo pročitaj i shvati sadržaj ovog priručnika pre upotrebe mašine. Preporuča se da operateri koji se prvi puta susreću sa strojem imaju i praktično iskustvo pre korišćenja stroja.
- Imajte na umu da ste vi kao lice koje rukuje mašinom odgovorni za sve osobe u okolini i njihovu svojinu, odnosno da treba da vodite računa da ih ne izložite nesrećama ili opasnostima.
- Mašina se mora čistiti. Oznake i nalepnice moraju biti u potpunosti čitljive.



UPOZORENJE! Pročitajte sva sigurnosna upozorenja i sva uputstva. Nepoštovanje upozorenja i uputstava može da dovede do strujnog udara, požara i/ili ozbiljne povrede.

Sačuvajte sva upozorenja i uputstva kao referencu za kasnije. Izraz „električni alat“ iz upozorenja se odnosi na električni alat koji se napaja preko električne mreže (putem kabla) ili baterije (bežično).

Bezbednost u oblasti rada

- **Držite radnu oblast čistom i dobro osvetljenom.** U neurednim ili mračnim oblastima nezgode se češće dešavaju.
- **Ne radite sa električnim alatima u eksplozivnim okruženjima, npr. u prisustvu zapaljivih tečnosti, gasova ili prašine.** Električne alatke stvaraju iskre koje mogu da zapale prašinu ili isparenja.
- **Neka se deca i posmatrači udalje dok radite sa električnim alatom.** Skretanje pažnje može da dovede do toga da izgubite kontrolu.
- Ne upotrebljavajte mašinu po lošem vremenu, kao što je gusta magla, snažan vetar, velika hladnoća itd. Raditi za vreme lošeg vremena je zamorno i može da stvori opasne okolnosti, kao na primer klizavo tlo.
- Nikada ne započinjite rad sa motornim sekačem pre nego što se oblast rada raščisti i pre nego što možete da

ostvarite čvrst oslonac u nogama. Obratite pažnju na eventualne prepreke koje se mogu neočekivano pomeriti. Postarajte se da prilikom rezanja ništa ne može da se olabavi i otpadne, prouzrokujući povredu pri radu. Obratite posebnu pažnju pri radu na nagnutom terenu.



UPOZORENJE! Bezbedna udaljenost za motorni sekač je 15 metara. Vaša je odgovornost da se postarate da životinje i prolaznici ostanu izvan oblasti rada. Ne započinjte rezanje sve dok oblast rada ne bude raščišćena i dok ne ostvarite čvrst oslonac u nogama.



UPOZORENJE! Mašina (za Ujedinjeno Kraljevstvo 110 V) nije opremljena prekidačem kola u slučaju otkaza uzemljenja. Mašina uvek mora da se koristi uz izolacioni transformator za zaštitu u slučaju da dođe do električnog kvara.

Električna bezbednost

- **Utičaći električnog alata moraju da odgovaraju utičanicama. Nikada i ni na koji način nemojte da modifikujete utikač. Nemojte da koristite nikakve adaptere dok radite sa uzemljenim električnim alatom.** Neizmenjeni utikači i odgovarajuće utičnice će smanjiti rizik od strujnog udara.
- **Izbegavajte telesni kontakt sa uzemljenim površinama kao što su cevi, radijatori, šporeti i frižideri.** Postoji povećani rizik od strujnog udara ukoliko je vaše telo uzemljeno.
- **Nemojte izlagati električne alate kiši i vlazi.** Ako voda prođe u električnu alatku, povećaće se opasnost od udara električne struje.
- **Nemojte nepropisno da postupate sa kablom. Nikada ne koristite kabl za nošenje, vuču ili isključivanje električnog alata. Držite kabl dalje od izvora toplota, ulja, oštih ivica i pokretnih delova.** Oštećeni ili zamršeni kablovi povećavaju rizik od strujnog udara.
- **Kada radite sa električnim alatom na otvorenom, koristite produžni kabl koji je pogodan za upotrebu na otvorenom.** Korišćenje kabla koji je pogodan za upotrebu na otvorenom smanjuje rizik od strujnog udara.
- Ako ne može da se izbegne korišćenje električne alatke na vlažnom mestu, koristite zaštitni uređaj diferencijalne struje (RCD). Upotreba RCD uređaja smanjuje opasnost od udara električne struje.
- Proverite da li su kabl i produžni kabl neoštećeni i u dobrom stanju. Nikada ne koristite mašinu ako je kabl oštećen – odnesite je u ovlašćeni servis na popravku. Kabl nedovoljne dužine predstavlja rizik od smanjenog kapaciteta mašine i pregrevanja.
- Mašina treba da bude priključena na uzemljenu strujnu utičnicu. Proverite da li napon mreže odgovara onom koji je naveden na nazivnoj pločici mašine.
- Postarajte se da kabl bude iza Vas kada počinjete da koristite mašinu tako da kabl ne može da se ošteti.



UPOZORENJE! Nemojte prati mašinu pod pritiskom pošto voda može ući u električni sistem ili motor i oštetiti mašinu ili izazvati kratak spoj.

Lična bezbednost

- **Budite na oprezu, ne skrećite pogled sa onoga što radite i rukujte alatom zdravorazumski. Nemojte da koristite električni alat ako ste umorni ili pod dejstvom droge, alkohola ili lekova.** Trenutak nepažnje prilikom rada sa električnim alatom može da dovede do ozbiljnih telesnih povreda.
- **Koristite ličnu zaštitnu opremu. Uvek nosite zaštitu za oči.** Zaštitna oprema poput zaštitne maske od prašine, sigurnosnih neklizajućih cipela, kacige ili zaštite sluha koja se koristi u odgovarajućim uslovima smanjuje telesne povrede.
- **Sprečite nenamerno pokretanje mašine. Postarajte se za to da prekidač bude u položaju za isključenje pre priključenja mašine na izvor napajanja ili na baterije, pospremanja ili nošenja alata.** Nošenje električnog alata sa prstom na prekidaču ili napajanje električnog alata sa prekidačem u položaju za uključenje može da dovede do nezgode.
- **Uklonite ključ za podešavanje ili francuski ključ pre uključivanja električne alatke.** Francuski ključ ili ključ koji ostanu pričvršćeni za obrtni deo električne alatke mogu da dovedu do telesne povrede.
- **Nemojte se preterano naginjati. Uvek budite oslonjeni na obe noge i pazite na ravnotežu.** To će vam omogućiti bolju kontrolu nad električnim alatom u nepredviđenim situacijama.
- **Budite propisno odeveni. Nemojte da nosite nakit ili široku odeću. Vodite računa da vam kosa, odeća ili rukavice ne dođu u dodir sa pokretnim delovima.** Pokretni delovi mogu da zakače široku odeću, nakit ili dugu kosu.
- **Ukoliko su obezbeđeni uređaji za povezivanje aparata za izbacivanje ili sakupljanje prašine, proverite da li su povezani i da li se pravilno koriste.** Korišćenje aparata za prikupljanje prašine može da smanji broj kvarova koji su nastali usled prašine.
- Ostanite na udaljenosti od noževa dok je motor upaljen.



UPOZORENJE! Preterano izlaganje vibracijama može da ošteti krvotok, ili pak da ošteti nerve kod ljudi koji imaju problema sa krvotokom. Obrati se lekaru ako imaš simptome preterane izloženosti vibracijama. Primeri takvih simptoma su obamrlost, gubitak osećaja, "žmarci", "iglice", bolovi, malaksalost i promene u boji i stanju kože. Simptomi se obično pojavljuju u prstima, rukama i zglobovima.

Upotreba i održavanje električnog alata

- Pre nego što počnete da koristite mašinu pažljivo pročitajte uputstvo za upotrebu i budite sigurni da razumete njegov sadržaj.
- Ova mašina namenjena je isključivo za sečenje tvrdih materijala, kao što su beton, cigla, građevinski materijal, kao i kovano gvožđe i cementne cevi.



UPOZORENJE! Motorni sekač je opasan alat ako se nepažljivo ili nepropisno upotrebljava i može da izazove teške, pa i smrtonosne povrede. Izuzetno je važno da pročitate i razumete sadržaj ovog Korisničkog priručnika.

- **Nemojte da koristite alat na silu. Koristite alat koji odgovara nameni.** Adekvatan alat će bolje i sigurnije obaviti posao u meri za koju je napravljen.
- **Ne koristite električnu alatku ako se prekidačem alatka ne uključuje ili ne isključuje.** Svaka električna alatka koja ne može da se kontroliše putem prekidača je opasna i mora da se popravi.
- **Isključite uređaj iz izvora električne energije i/ili pakovanja baterija iz električnog alata pre nego što pristupite bilo kakvom podešavanju, promeni pribora ili skladištenju električnog alata.** Takve bezbednosne preventivne mere smanjuju rizik od slučajnog uključivanja električnog alata.
- **Električni alat koji se ne koristi čuvajte dalje od dohvata dece i nemojte da dozvoljavate rad sa alatom osobama koje nisu upoznate sa njim ili ovim uputstvima.** Električni alat je opasan kada njime rukuju neobučeni korisnici.
- **Održavajte alat. Proverite da li su pokretni delovi poravnati i pričvršćeni, da li postoje pukotine na delovima i sva druga stanja koja mogu uticati na rad alata. Ukoliko je oštećen, alat odnesite na popravku pre korišćenja.** Mnoge nezgode su prouzrokovale loše održavani električni alati.
- **Održavajte alat za sečenje ostrim i čistim.** Alat za sečenje koji se pravilno održava i ima oštre rezne vrhove se rede krivi i lakše kontroliše.
- **Električni alat, pribor, delove alata itd. koristite u skladu sa ovim uputstvima uzimajući u obzir radne uslove i posao koji treba da se obavi.** Korišćenje električnog alata za operacije za koje nije namenjen može da dovede do opasnih situacija.



UPOZORENJE! Ni u kom slučaju ne smeš bez odobrenja proizvođača prepravljati prvobitnu konstrukciju mašine. Uvek upotrebljavaj originalne rezervne delove. Neovlašćene modifikacije i/ili pomoćni uređaji mogu dovesti do teške povrede ili smrti rukovaoca ili drugih osoba.

- Uverite se da na mestu na kome ćete raditi ili materijalu koji ćete seći nema sprovedenih cevi ili električnih kablova.

- Uvek proverite i označite mesta kuda prolaze cevi gasovoda. Sečenje u blizini cevi gasovoda uvek izaziva opasnost. Uverite se da sečenje ne proizvodi varnice imajući u vidu rizik od eksplozije. Budite skoncentrisani i usredsređeni na dati zadatak. Nepažnja može dovesti do ozbiljnih fizičkih ili kobnih povreda.
- Ispitajte da li na novim diskovima ima oštećenja usled transporta ili skladištenja.
- Štitnik opreme za rezanje mora uvek biti na mašini dok ona radi.

Servis

- **Servisiranje električnog alata poverite kvalifikovanom serviseru koji isključivo koristi iste rezervne delove.** Tako ćete biti sigurni u održavanje bezbednosti električnog alata.

Uvek upotrebljavajte zdrav razum

Nije moguće obuhvatiti sve situacije sa kojima se možete susresti. Stoga uvek budite oprezni i koristite zdrav razum. Ukoliko se nađete u situaciji da se osećate nebezbedno, prekinite sa radom i zatražite savet stručnjaka. Obratite se svom prodavcu, servisu ili iskusnom korisniku. Ne pokušavajte da obavite jedan zadatak ukoliko niste sigurni da umete da ga obavite!



UPOZORENJE! Nemarna ili pogrešna upotreba mašine može da dovede do ozbiljnih povreda ili do smrtnog slučaja rukovaoca ili drugih lica.

Nikada nemojte dozvoliti deci ili ostalima koji nisu obučeni da koriste mašinu ili da vrše popravke na njoj.

Nikada ne dozvolite da neko drugi koristi mašinu pre nego što ustanovite da su razumeli sadržaj uputstva za upotrebu.

Nikad nemojte koristiti mašinu koja je neispravna. Izvršite uputstva za bezbednosne provere, održavanje i servisiranje koja su opisana u ovom priručniku. Neke postupke održavanja i servisiranja moraju da izvrše obučeni i kvalifikovani stručnjaci. Pogledajte uputstva u poglavlju Održavanje“.

Osnovna tehnika či šćenja



UPOZORENJE! U ovom odeljku opisana su osnovna bezbednosna uputstva pri korišćenju motornog sekača. Ove informacije nikada ne predstavljaju zamenu za profesionalne veštine i iskustvo. Ukoliko se nađete u situaciji da se osećate nebezbedno, prekinite sa radom i zatražite savet stručnjaka. Obratite se predstavniku, servisu ili iskusnom korisniku motornog sekača. Ne pokušavajte da obavite ijedan zadatak ukoliko niste sigurni da umete da ga obavite!

Ne povlačite motorni sekač na jednu stranu, tako se nož može zaglaviti ili pući i prouzrokovati povredu.

U svakom slučaju izbegavajte brušenje korišćenjem bočne strane noža. Skoro je sigurno da će se oštetiti, slomiti i izazvati veliku štetu. Koristite samo deo za sećenje.

Rezanje plastike dijaminskim nožem može da prouzrokuje povratni trzaj kada se materijal istopi usled toplote koja nastaje pri rezanju i zalepi se za nož. Nikada ne režite plastične materijale dijaminskim nožem!

Rezanje metala proizvodi varnice koje mogu da izazovu požar. Nemojte koristiti mašinu u blizini zapaljivih materija ili gasova.

Vodeno hlađenje

Obavezno je korišćenje vodenog hlađenja. Sećenje na suvo izaziva trenutno pregrevanje i kvar alatke i reznog diska uz mogućnost nastanka povrede.



Pri niskom pritisku vode, na primer kada se koristi rezervoar za vodu, možete da uklonite ograničavač da biste dobili odgovarajući protok.

NAPOMENA! Važno je da se ne koristi suviše veliki protok vode bez povećanja gasa pošto remen može da prokliza.

Tehnika rezanja

- Držite deo koji obrađujete tako da bude moguće predvideti šta će se dogoditi i tako da rez ostane otvoren tokom rezanja.



- Mašinu uvek čvrsto držite obema rukama. Držite je tako da palcem i kažiprstom obuhvatite ručku.

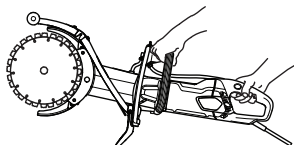

- Proverite da nož ništa ne dodiruje kada se mašina uključuje
- Počnite rezanje mašinom na najvećoj brzini.
- Počnite rezanje glatko, puštajući mašinu da radi bez primene sile ili pritiska na nož. Uvek režite na najvećoj visini.
- Secite u istom smeru kada sećete u postojeći rez. Izbegavajte sećenje pod uglom u odnosu na prethodni rez. U suprotnom, postoji rizik od zaglavljivanja sečiva, odnosno od toga da mašina počne paralelno da seče, što dovodi do povratnog trzaja.

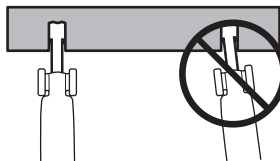

- Uvek secite od vrha prema dnu (A).
- Uklonite sekač i koristite polugu da biste uklonili materijal koji ostane između rezova (B).

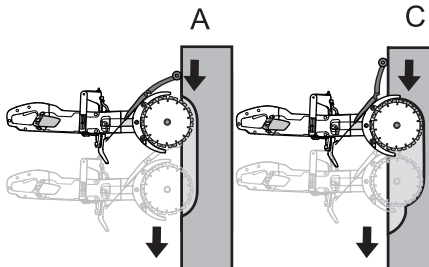

RAD

- Pratite isti rez testerom, ali dalje u komad koji obrađujete (C), i ponovite rad polugom.

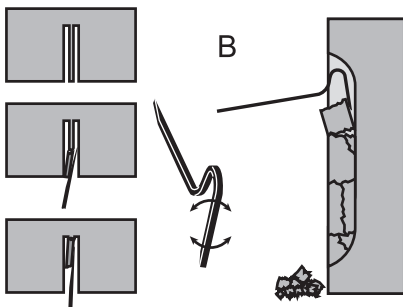

UPOZORENJE! Kada sečete vertikalno, uvek secite od vrha nadole. Nikada nemojte da sečete odozdo naviše. Ovo može izazvati povratni trzaj što može dovesti do telesne povrede.

- Ponovite ovaj radni metod dok ne ostvarite potrebnu dubinu sečenja (D, E).

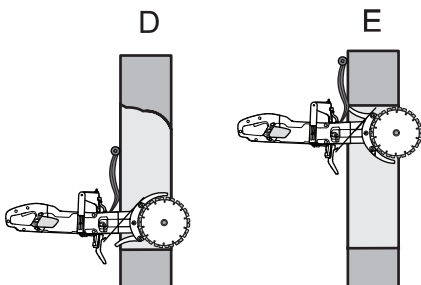

- Štitnici sečiva su napravljeni tako da se lako prilagode tome koliko se duboko električni sekač pomera u komad koji obrađujete.

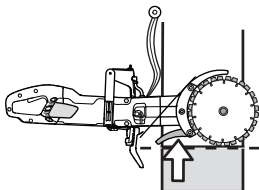

UPOZORENJE! Nipošto ne drobite radni komad tako što ćete položiti rezni disk pljoštimice na njega; tako će gotovo sigurno doći do oštećenja ili loma i ogromne štete. Secite isključivo reznim delom diska.

Ne povlačite motorni sekač na jednu stranu, tako se nož može zaglaviti ili pući i prouzrokovati povredu.

Glatko sečenje

Da biste omogućili glatko sečenje, morate da podesite štitnik od prskanja.

- Oslobodite rezu.

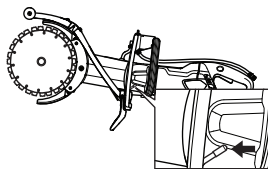

- Pomerite štitnik od prskanja u stranu.

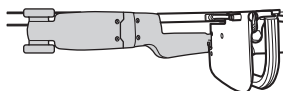
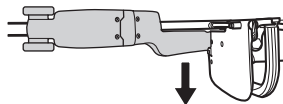

- Fiksirajte rezu.

Povratni trzaj

Povratni trzaj je iznenadni pokret testere unazad do kojeg može da dođe ako se sečiva zaustave (uštinu, zaglave, uvrmu) u tzv. zoni povratnog trzaja. Većina povratnih trzaja je mala i osećate ih kao male trzaje u prednjoj dršci. Međutim, povratni trzaj može da bude veoma snažan. Ako ne vodite računa ili ako labavo držite, testera može da se odbaci na vas.



UPOZORENJE! Povratni trzaj može da bude veoma iznenađan i snažan, čime se testera odbacuje na vas. To može da dovede do ozbiljnih, pa čak i smrtonosnih povreda. Od suštinskog je značaja da shvatite šta uzrokuje povratni trzaj i kako da ga izbegnete pomoću pravilne tehnike sečenja.

Uzrok povratnog trzaja

Do povratnog trzaja dolazi ako sečete pomoću zone povratnog trzaja na sečivu (na primer, kada sečete nagore" ili prema sebi).

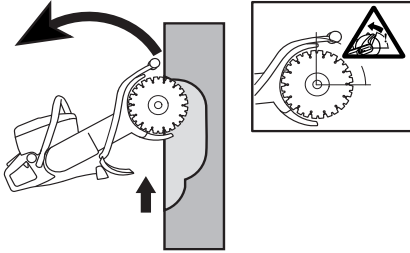

Osnovna pravila

- Nikada nemojte seći naviše ili prema sebi tako da zona povratnog trzaja postane aktivno sečenje.

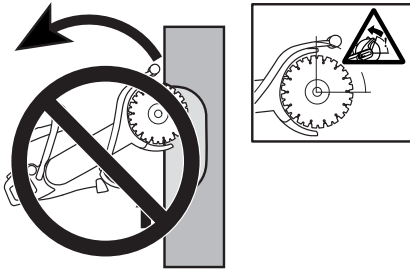

- Mašinu uvek čvrsto držite obema rukama. Držite je tako da palcem i kažiprstom obuhvatite ručku.

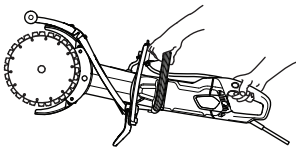

- Održavajte ravnotežu i čvrst oslonac za stopala.
- Kada sečete vertikalno, uvek secite od vrha nadole.
- Uvek režite na najvećoj visini.
- Nemojte da sečete pomoću gornjeg kvadranta (zona povratnog trzaja) sečiva. Izbegavajte uvrtanje ili guranje sečiva bočno u rez. Ovo može izazvati povratni trzaj.
- Obratite pažnju prilikom umetanja noža u postojeći rez. Vodite računa da rez bude dovoljno širok i da sečiva ne budu pod uglom u rezu. Ovo može izazvati povratni trzaj.
- Stojte na udobnoj udaljenosti od dela koji obrađujete.
- Nikada ne režite iznad visine ramena.

- Nikad ne obavljajte sečenje s merdevina. Koristite platformu ili skelu ukoliko rez treba obaviti iznad visine ramena.



- Obratite pažnju na kretanje dela koji obrađujete ili bilo šta drugo što može da se dogodi, a što može da zatvori rez i zahvati nož.

Uvlačenje

Do uvlačenja dolazi kada se donji delovi sečiva odjednom zaustave ili se rez zatvori. (Da biste to izbegli, pogledajte uputstva u odeljcima Opšta pravila" i Zaglavljenje/rotacija" ispod.)

Zaglavljenje/rotacija

Ukoliko se rez bočno pritisne, to može da dovede do zaglavjenja. Mašina se može naglo povući nadole veoma snažnim trzajem.

Sprečavanje zaglavjenja

Držite deo koji obrađujete tako da rez ostane otvoren tokom rezanja, kao i kada se rez završi.

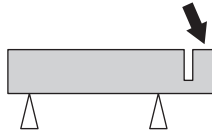

Proverite brzinu motora

Redovno koristite brojač obrtaja da biste proverili brzinu motora pri radnoj temperaturi, pri punom gasu i bez opterećenja.

Pre paljenja motora



UPOZORENJE! Pre paljenja se mora sledeće opaziti:

Mašina treba da bude priključena na uzemljenu strujnu utičnicu.

Proverite da li napon mreže odgovara onom koji je naveden na nazivnoj pločici mašine.

Proverite da li imate čvrst oslonac i da li nož za sečenje može nešto da dodirne.

Pazi da na području rada nema neovlašćenih lica.



UPOZORENJE! Mašina (za Ujedinjeno Kraljevstvo 110 V) nije opremljena prekidačem kola u slučaju otkaza uzemljenja. Mašina uvek mora da se koristi uz izolacioni transformator za zaštitu u slučaju da dođe do električnog kvara.

Priključak na dovod vode

- Povežite crevo za vodu sa dovodom za vodu. (A).

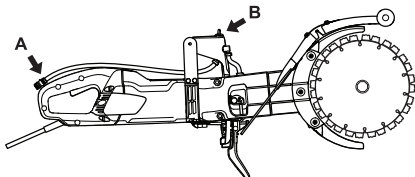

Prekidač kola u slučaju otkaza uzemljenja



UPOZORENJE! Nikada ne koristite alatku bez prekidača kola u slučaju otkaza uzemljenja koji je isporučen uz alatku. Nepažnja može dovesti do ozbiljnih ili kobnih povreda.

- Proverite da li je uključen prekidač kola u slučaju otkaza uzemljenja. LED indikator pokazuje da je prekidač kola u slučaju otkaza uzemljenja uključen i da mašina može da

se uključi. Ako LED indikator nije uključen, pritisnite taster RESET (zeleni).



- Proverite prekidač kola u slučaju otkaza uzemljenja. Vidi uputstva pod naslovom o Proveravanju, održavanju i servisiranju mašinsine opreme za bezbednost.

Paljenje

- Uхватite prednju ručicu levom rukom.
- Uхватite zadnju ručicu desnom rukom.

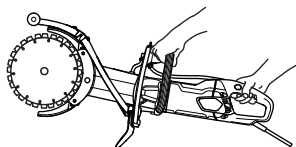

- Pritisnite prekidač za zaključavanje paljenja palcem desne ruke i pritisnite prekidač za paljenje.

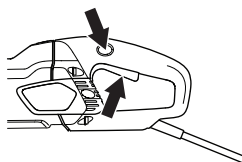

- Pustite da mašina radi bezbedno bez opterećenja najmanje 30 sekundi.

Gašenje

- Zaustavite motor tako što ćete pustiti prekidač za paljenje.

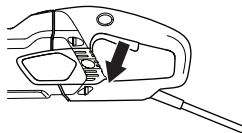

UPOZORENJE! Proverite da li se nož za rezanje može neometano okretati sve dok se potpuno ne zaustavi. Nepažnja može da dovede do ozbiljnih telesnih povreda.

ODRŽAVANJE

Opšte napomene



UPOZORENJE! Korisnik sme vršiti održavanje i servisiranje samo na način opisan u ovom Uputstvu za rukovaoca. Svaki obimniji rad treba da izvrši ovlašćeni servisni centar.

Provera i/ili održavanje moraju da se sprovode kada je motor isključen, a strujni utikač odvojen od utičnice.

Upotrebi ličnu zaštitnu opremu. Vidi uputstva pod naslovom Lična zaštitna oprema.

Vek trajanja ili radni vek mašine se može skratiti, a rizik od nastupanja nesreća povećati ako se održavanje mašine ne vrši na pravi način i ako se servisiranje ili popravljavanje ne vrše stručno. Ako su vam potrebne dodatne informacije, kontaktirajte najbliži servis.

Šema održavanja

U rasporedu održavanja možete da vidite koje delove mašine treba održavati i u kojim vremenskim intervalima to treba vršiti. Vremenski intervali se izračunavaju na osnovu dnevnog korišćenja mašine i mogu da se razlikuju u zavisnosti od stepena korišćenja.

	Svakodnevno održavanje	Nedeljno održavanje / 40 sati	Mesečno održavanje
Čišćenje	Očistite mašinu.		
	Dovod hladnog vazduha		
Funkcionalni pregled	Osnovni pregled	Grafitne četkice	Pogonski točak
	Sistem za vodu	Pogonski remen	
	Prekidač*		
	Prekidač za zaključavanje paljenja*		
	Štitnik noža*		
	Nož za rezanje**		

Čišćenje



UPOZORENJE! Nemojte da koristite čistač pod visokim pritiskom za čišćenje unutrašnjosti mašine.

Mašina može da izdrži boravak na vlažnom vazduhu i prskanje tokom procesa rezanja. Čista voda ne ometa funkcionisanje mašine.

Kada sečete materijale kao što su beton ili cigla, a koji mogu da sadrže so, potrebno je da isperete mašinu nakon završetka rada. Čišćenje smanjuje rizik od stvaranja stranih tela unutar mašine, koji mogu da dovedu do curenja između trenutnih električnih komponenti, a to može da dovede do toga da se prekidač kola u slučaju otkaza uzemljenja slučajno isključi.

- Čistite mašinu svakog dana tako što ćete je isprati čistom vodom nakon što završite sa radom.
- Postavite mašinu tako da zadnja ručica bude okrenuta nagore. Čistom vodom isperite dovode vazduha kod zadnje ručice. Voda će isteći kroz prednje odvode za vazduh.
- Uključite i pokrenite mašinu na suvo na oko 30 sekundi da biste ubrzali njeno sušenje.

Rashladni uređaj

- Mašina je opremljena efikasnim ventilatorom za hlađenje motora. Hladan vazduh koji se uvlači kroz masku pored zadnje ručice na mašini prolazi preko statora i rotora i izlazi napolje kroz prednju stranu kućišta motora.

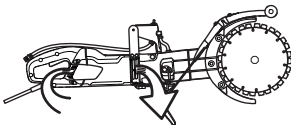

- Da bi se mašina uvek dovoljno hladila, otvori za ventilaciju stalno moraju da budu prohodni i čisti. Redovno produvajite mašinu kompresovanim vazduhom.

Funkcionalni pregled

Osnovni pregled



UPOZORENJE! Nikada ne koristite oštećene kablove. Oni mogu da prouzrokuju ozbiljne, čak smrtonosne, telesne povrede.

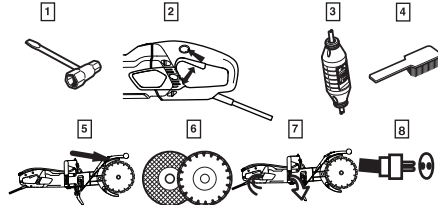

- 1 Proverite da li su navrtke i zavrtnji pričvršćeni.
- 2 Proverite da li modul prekidača za uključivanje/isključenje radi bez zastoja.
- 3 Proverite prekidač kola u slučaju otkaza uzemljenja
- 4 Očistite mašinu spolja.
- 5 Provera štitnika noža
- 6 Proverite stanje noža za rezanje.
- 7 Proverite i očistite otvore za ventilaciju.
- 8 Proverite da li su kabl i produžni kabl neoštećeni i u dobrom stanju. Nikada ne koristite mašinu ako je kabl oštećen – odnesite je u ovlašćeni servis na popravku.

Pogonski remen

NAPOMENA! Pogonski remen je potpuno zatvoren i dobro zaštićen od prašine, prljavštine i mehaničkih oštećenja prilikom sečenja.

Zatezanje pogonskog remena

- Stavite odvijač u zarez.
- Ispravno podešen pogonski remen treba da ima oko 5 mm kretanja.

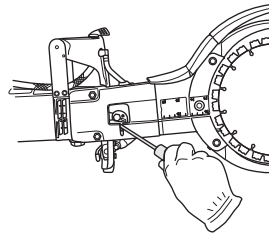

- Zategnite pogonski remen.
- Olabavite dve navrtke.

ODRŽAVANJE

- Olabavite stezni zavrtnj.

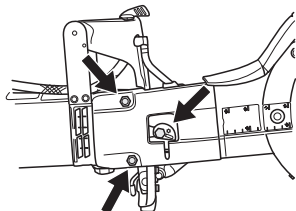

- Okrenite ekscentričnu ploču suprotno od kazaljke na satu pomoću odvijača ili inbus ključa. Ovim se zateže pogonski remen, guranjem vodice unapred.

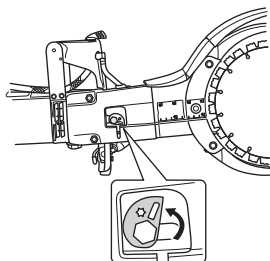

- Pritegnite navrtke.
- Dobro pričvrstite zavrtnj. Držite ekscentričnu ploču na mestu kako se ne bi pomerala prilikom pritezanja zavrtnja.

NAPOMENA! Novi pogonski remen trebalo bi zategnuti jednom, nakon 30–60 minuta rada.

Zamena pogonskog remena

- Olabavite zategnutost remena.
- Uklonite sečiva.

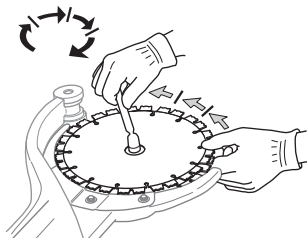

- Uklonite poklopac remena tako što ćete otpustiti navrtke, stezni zavrtnj i ekscentričnu osovinu.

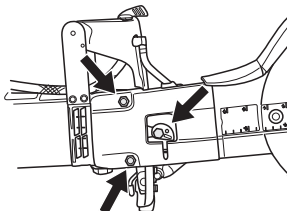

- Olabavite crevo za vodu.

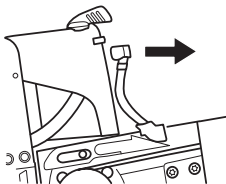

- Otpustite pogonski zupčanik. Ključ koristite kao protiv-držač. (Kombinovani ključ ili alatku za ležajeve možete da koristite kao protiv-držač.)

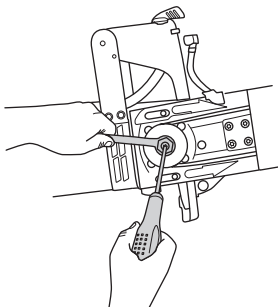

- Uklonite krak za sečenje tako što ćete ga izvući iz mašine.

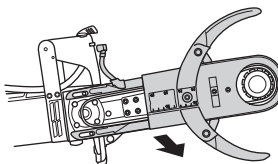

- Otpustite pet zavrtnja koji drže štitnike na kraku za sečenje.

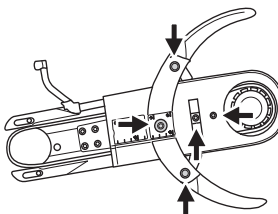

- Uklonite stari pogonski remen i stavite novi.
- Vratite štitnike na krak za sečenje.
- Postavite krak za sečenje na mašinu dok pritezete pogonski točak.
- Zamenite crevo za vodu.
- Vratite poklopac remena, navrtke, stezni zavrtnj i ekscentričnu osovinu.
- Vratite sečiva i pritegnite navrtku. Pogledajte uputstva u odeljku Sklapanje sečiva“.
- Pritegnite pogonski remen, navrtke i zavrtnj. Pogledajte uputstva u odeljku Provera i podešavanje pogonskog remena“.

VAŽNO! Nemojte da zaboravite da pritegnete remen i da proverite podešavanje remena pre sečenja. Pogledajte uputstva u odeljku Provera i podešavanje pogonskog remena“.

Zamena grafitnih četkica

- Proverite grafitne četkice bar jednom mesečno. Grafitne četkice treba da zamenite novim ukoliko su izlizane, napukle ili oštećene na bilo koji drugi način.
- Ako menjate četkice, morate da zamenite sve grafitne četkice.
- Uklonite kontrolni poklopac tako što ćete otpustiti oba zavrtnja.

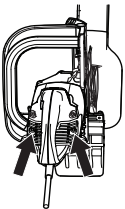

- Odvrite kabl koji drži grafitnu četkicu. Sada podignite oprugu, a zatim izvucite grafitnu četkicu iz osigurača za četkice.

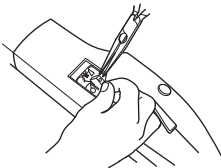

- Očistite osigurač za četkice suvom četkom.
- Pažljivo oduvajte prašinu.
- Ubacite nove grafitne četkice i istovremeno proverite da li su lako ušle u osigurače za četkice.
- Preklopite opruge i zategnite kabl.
- Nove grafitne četkice moraju da rade približno 40 minuta tokom praznog hoda.

Slavina

- Proverite i očistite ograničavač po potrebi. Nemojte da koristite creva koja su iskrivljena, istrošena ili oštećena.

Odlaganje, izbacivanje iz upotrebe

Ovaj proizvod bi trebalo poslati u odgovarajuću stanicu za reciklažu, u skladu sa lokalnim propisima.

Starajući se da se na odgovarajući način pobrinete za ovaj proizvod, možete da pomognete da se ublaži mogući negativni uticaj na životnu sredinu i ljude, do kojeg bi u suprotnom došlo u slučaju nepravilnog odlaganja ovog proizvoda na otpad.

Za detaljnije informacije o recikliranju ovog proizvoda, obratite se Vašoj opštini, "Gradskoj čistoći" ili osoblju u prodavnici u kojoj ste proizvod kupili.

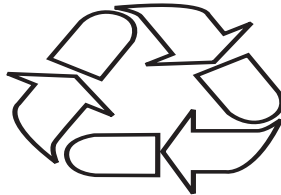

TEHNIČKI PODACI

Tehnički podaci

Tehnički podaci		K 4000 Cut-n-Break	
Klasa zaštite	I		
Maksimalna brzina sečiva; obrtaji u minuti	230V, 50Hz	4200	
	120V, 60Hz	3900	
Nazivni napon, V			
Europe	230		
Ujedinjeno Kraljevstvo	110		
Nazivna snaga, W			
Europe	230V, 50Hz	2700/12 A	
Ujedinjeno Kraljevstvo	110V, 50Hz	2200/20 A	
Težina			
Motorni sekač bez paketa kablova (bez sečiva), kg / funti	8.4 / 18.5		
Motorni sekač bez paketa kablova (sa sečivima), kg / funti	8.9 / 19.6		
Vodeno hlađenje			
Vodeno hlađenje	Da		
Priključak na dovod vode	Tip „Gardena“		
Preporučeni vodeni pritisak, bar / PSI	0.5-8 / 7.3-116		

Emitovanje buke (vidi napomenu 1)	
Jačina zvuka, izmjerena u dB(A)	115
Jačine zvuka (vidi napomenu 2)	
Nivo zvučnog pritiska na uho rukovaoca, dB (A)	104
Ekvivalentni nivoi vibracija, a_{hveq} (pogledajte napomenu 3)	
Prednja ručka, m/s ²	3.6
Zadnja ručka, m/s ²	3.8

Napomena 1: Nivo emisije buke u okolinu je određen merenjem zvučne snage (L_{WA}) u skladu sa standardom EN 60745-1. Podaci o nivou buke imaju odstupanje od 3 dB(A).

Napomena 2: Nivo pritiska buke prema standardu EN 60745-1. Podaci o nivou pritiska buke imaju odstupanje od 3 dB(A).

Napomena 3: Ekvivalentni nivo vibracija, prema EN 60745-2-22, računa se kao ukupna energija u odnosu na vreme za nivo vibracija pod različitim radnim uslovima. Podaci o nivou vibracije imaju tipičnu statističku disperziju (standardnu devijaciju) od 1,5 m/s².

Oprema za rezanje

Nož za rezanje; mm (inči)	Odnos brzina	Maks. periferna brzina, m/s	Dubina rezanja, mm/inči
230 / 9	45 / 79	60	400 / 16

Preporučene dimenzije kablova

Površina kabla	1,5 mm ²	2,5 mm ²
Ulazna voltaža 100-120 V	20 m	40 m
Ulazna voltaža 220-240 V	30 m	50 m

TEHNIČKI PODACI

Izjava o saobraznosti prema zahtjevima EZ

(Važi samo za Evropu)

Husqvarna AB, SE-561 82 Huskvarna, Švedska, tel.: +46-36-146500, odgovorno tvrdi da prenosni sekač **Husqvarna K 4000 Cut-n-Break** serijskih brojeva iz 2018. godine pa nadalje (godina je jasno navedena na tablici sa oznakama, a iza nje sledi serijski broj), odgovara zahtevima DIREKTIVE SAVETA:

- od 17. maja 2006., „u vezi sa mašinskom opremom“ **2006/42/EZ**.
- od 26 februar 2014 "u vezi elektromagnetske kompatibilnosti" **2014/30/EU**.
- od 8. juna 2011. godine „povezano sa zabranom određenih opasnih materija“ **2011/65/EU**.

Sledeći standardi su primenjeni: EN ISO 12100:2010, EN 55014-1:2006+A1:2009+A2:2011, EN 55014-2:1997+A1:2001+A2:2008, EN 61000-3-2:2014, EN 61000-3-3:2013, EN 60745-1:2009, EN 60745-2-22:2011+A11:2013.

Partile, 1. januar 2018.

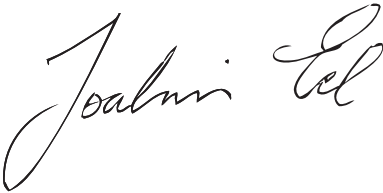

Joakim Ed

Globalni direktor za istraživanje i razvoj

Construction Equipment Husqvarna AB

(Ovlašćeni predstavnik kompanije Husqvarna AB i odgovorna osoba za tehničku dokumentaciju.)

KAJ POMENIJO SIMBOLI

Simboli na stroju:

OPOZORILO! Naprava je lahko nevarna, če se uporablja nepravilno ali površno, in lahko upravljavcu ali drugim povzroči resne oziroma celo smrtne poškodbe.

Natančno preberite navodila za uporabo in se prepričajte, da ste jih razumeli, predno začnete z uporabo stroja.

Pri delu vedno uporabljajte osebno zaščitno opremo. Glejte navodila v poglavju Oseba zaščitna oprema.

Izdelek je v skladu z veljavnimi CE predpisi.

OPOZORILO! Med rezanjem nastaja prah, ki lahko povzroči poškodbe pri vdihavanju. Uporabite odobreno dihalno masko. Vedno poskrbite za dobro prezračevanje.

OPOZORILO! Iskre iz rezila lahko zažgejo vnetljive materiale kot so: bencin, les, suha trava, itd.

Vedno morate uporabljati vodno hlajenje.

OPOZORILO! Povratni sunki so lahko nenadni, hitri in siloviti in lahko povzročijo smrtne nevarne poškodbe. Preberite navodila za uporabo in se prepričajte, da ste jih razumeli, preden začnete z uporabo stroja.

OPOZORILO! Pazite, da rezila niso počena ali kakorkoli poškodovana.

OPOZORILO! Ne uporabljajte krožnih žag.



Vedno režite v pravilni smeri. Glejte varnostna navodila!

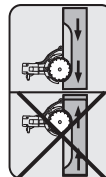

Ploščica

1. vrstica: Znamka, model (X, Y)

2. vrstica: Serijska št. z datumom proizvodnje (Y, W, X): Leto, teden, zaporedna št.

3. vrstica: Št. izdelka (X)

4. vrstica: Proizvajalec

5. vrstica: A: Najvišja hitrost izhodne gredi, B: Premer rezalne plošče, C: Premer vijaka rezila

6. vrstica: D: Vhodna napetost, E: Vhodni tok, F: Vhodna frekvenca

7. vrstica: Država porekla

Oznake za zaščito okolja. Simboli na izdelku ali njegovi embalaži opozarjajo, da tega izdelka ne smete obravnavati kot gospodinjanskega odpadka. Odnesti ga je treba v ustrezno zbirališče, kjer bodo poskrbeli za recikliranje električnih in elektronskih naprav.



Z zagotavljanjem pravilne obravnave izdelka boste pomagali preprečiti njegov morebiten škodljiv učinek na okolje in ljudi, do katerega bi lahko prišlo, kot posledica nepravilnega upravljanja z odpadki.

Podrobnejše informacije o recikliranju tega izdelka lahko dobite v svoji občini, v komunalnem podjetju ali v trgovini, kjer ste ga kupili.

Ostali simboli in oznake na stroju se nanašajo na specifične zahteve za certifikacijo, ki veljajo na nekaterih tržiščih.

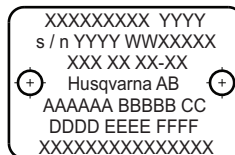

KAJ POMENIJO SIMBOLI

Razlaga stopenj varnosti

Opozorila so razdeljena na tri stopnje.

OPOZORILO!



OPOZORILO! Opozarja na nevarno stanje, ki lahko, če ga ne preprečite, privede do smrti ali resnih poškodb.

POZOR!



POZOR! Opozarja na nevarno stanje, ki lahko, če ga ne preprečite, privede do manjših ali zmernih poškodb.

PREVIDNO!

PREVIDNO! Uporablja se za opis praks, ki niso povezane z osebno poškodbo.

Vsebina

KAJ POMENIJO SIMBOLI

Simboli na stroju:	47
Razlaga stopenj varnosti	48

VSEBINA

Vsebina	49
---------------	----

PREDSTAVITEV

Spoštovani kupec!	50
-------------------------	----

KAJ JE KAJ?

Kaj je kaj na stroju za rezanje?	51
--	----

ZAŠČITNA OPREMA STROJA

Splošno	52
---------------	----

REZILNE PLOŠČE

Splošno	54
Diamantna rezila za različne materiale	54
Vodno hlajenje	54
Ostrenje diamantnih rezil	54
Prevoz in shranjevanje	54

MONTAŽA

Montaža	55
---------------	----

DELOVANJE

Zaščitna oprema	56
Splošna varnostna opozorila	56
Osnovna delovna tehnika	58

VŽIG IN IZKLOP

Pred zagonom	62
Vžig	62
Izklop	62

VZDRŽEVANJE

Splošno	63
Urniki vzdrževanja	63
Čiščenje	64
Funkcionalni pregled	64
Menjava oglenih krtačk	66
Pipa za vodo	66
Odstranjevanje, razgradnja	66

TEHNIČNI PODATKI

Tehnični podatki	67
Oprema za rezanje	67
Priporočene dimenzije kabla	67
ES-Izjava o skladnosti	68

Spoštovani kupec!

Zahvaljujemo se vam, da ste izbrali izdelek Husqvarna.

Upamo, da boste zadovoljni z Vašim strojem in da bo stroj Vaš spremljevalec mnogo prihodnjih let. Nakup enega od naših izdelkov vam daje dostop do profesionalne pomoči, kar se tiče popravil in servisa. Če prodajalna, kjer ste stroj kupili, ni ena od naših pooblaščenih prodajaln, vprašajte prodajalca, kje je najbližja servisna delavnica.

Upamo, da vam bo ta uporabniški priročnik v pomoč. Prepričajte se, da je na delovnem mestu vedno pri roki. Če boste sledili vsebini navodil (uporaba, servis, vzdrževanje itd.), boste pomembno podaljšali življenjsko dobo stroja, kakor tudi ceno rabljenega stroja. Če boste stroj prodali, poskrbite, da bo novi lastnik dobil pripadajoča navodila za uporabo.

Več kot 300 let inovacij

Husqvarna AB je švedsko podjetje, ki temelji na tradiciji iz leta 1689, ko je švedski kralj Charles XI. dal zgraditi tovarno za proizvodnjo mušket. Že takrat so se v okviru razvoja nekaterih izdelkov, ki so v svetu vodilni, na področjih, kot so lovsko orožje, kolesa, motorna kolesa, gospodinjiski aparati, šivalni stroji in izdelki za delo na prostem, izoblikovali temeljni tehnološkega znanja.

Podjetje Husqvarna je vodilno v svetu na področju električnih aparatov za delo na prostem za gozdarstvo, vzdrževanje parkov, zelenic in vrtov ter rezalnih naprav in diamantnega orodja za gradbeništvo in kamnoseštvo.

Uporabnikova odgovornost

Odgovornost lastnika/delodajalca je, da zagotovi, da ima uporabnik ustrezno znanje o varni uporabi stroja. Nadzorniki in uporabniki morajo uporabniški priročnik prebrati in razumeti. Upoštevatni morajo:

- varnostna navodila za stroj,
- obseg možnosti uporabe in omejitev stroja,
- način uporabe in vzdrževanja stroja.

Uporabo te naprave morda ureja državna zakonodaja. Preden začnete uporabljati to napravo, na svojem delovnem mestu preverite, katera zakonodaja je veljavna.

Pravno obvestilo

Vse informacije in podatki Tehničnega priročnika so bili primerni v času, ko je priročnik bil poslan v tisk.

Husqvarna AB nenehno razvija in izpopolnjuje svoje izdelke in si zato pridržuje pravico sprememb v, na primer, obliki in izgledu brez predhodnega opozorila.

KAJ JE KAJ?

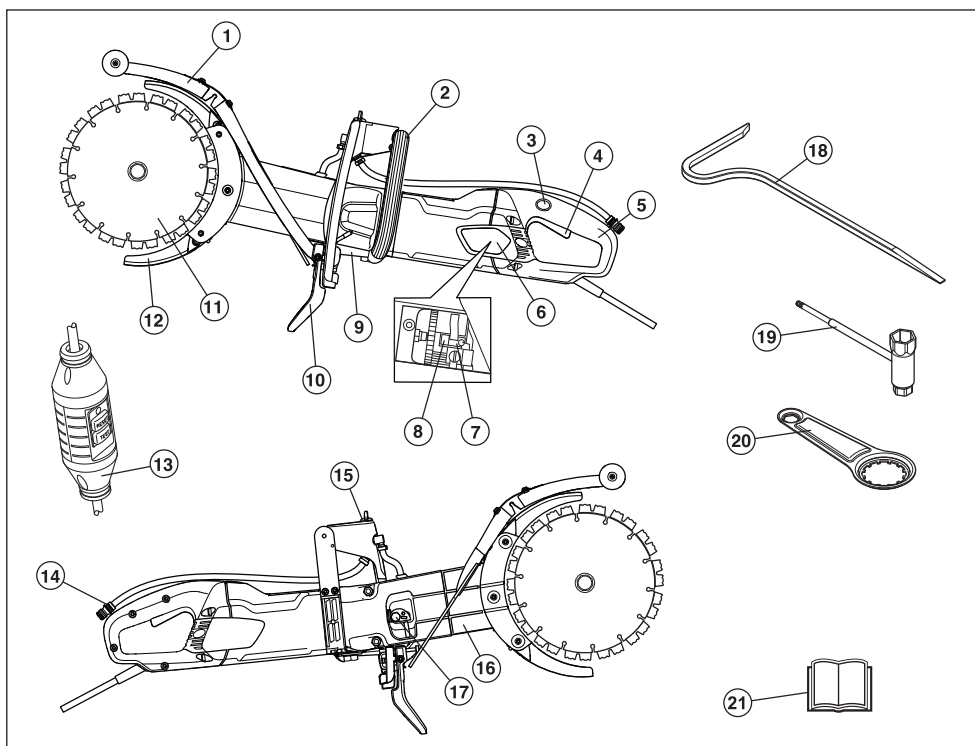

Kaj je kaj na stroju za rezanje?

- | | |
|----------------------------|------------------------------|
| 1 Ščitnik proti brizganju | 12 Ščitniki rezil |
| 2 Sprednji ročaj | 13 Zemljostični odklopnik |
| 3 Zapora vklopnega stikala | 14 Vodni priključek |
| 4 Stikalo | 15 Pipa za vodo |
| 5 Zadnji ročaj | 16 Roka rezila |
| 6 Kontrolni pokrov | 17 Natezno kolo jermena |
| 7 Oglene krtačke | 18 Lomilno orodje |
| 8 Držalo krtačke | 19 Kombinirani ključ |
| 9 Ploščica | 20 Orodje za montažo ležajev |
| 10 Ščitnik proti brizganju | 21 Navodila za uporabo |
| 11 Rezila | |

ZAŠČITNA OPREMA STROJA

Splošno

To poglavje opisuje varnostne detajle stroja, način njihovega delovanja ter kako jih pregledujemo in vzdržujemo, tako da bodo v stanju, ki zagotavlja varnost pri delu. V poglavju Kaj je kaj? navajamo, kje so ti detajli na vašem stroju.



OPOZORILO! Nikoli ne uporabljajte stroja s pokvarjenimi varnostnimi detajli. Sledite v tem poglavju opisanim navodilom za pregled, vzdrževanje in servis.

Servis in popravilo stroja zahtevata posebno strokovno usposobljenost. To velja še zlasti za varnostno opremo stroja. Če pri spodaj opisanem pregledu ugotovite, da katerikoli del stroja ne deluje tako, kot je opisano spodaj, se nemudoma obrnite na pooblaščen servisno delavnico. Pri nakupu vseh naših izdelkov vam jamčimo dostop do strokovnih popravil in servisa. Če stroja niste kupili v kateri od naših pooblaščenih servisnih prodajaln, vprašajte prodajalca, kje je najbližja pooblaščen servisna delavnica.

Stikalo

Za zagon in zaustavitev stroja uporabljajte vklopno stikalo.

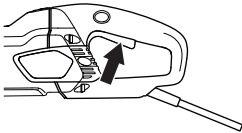

Preverjanje vklopnega stikala

- Zaženite stroj, sprostite vklopno stikalo in preverite, ali se motor in rezilo zaustavita.

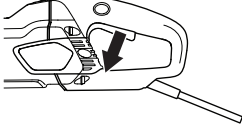

- Pokvarjeno vklopno stikalo vam morajo zamenjati v pooblaščenem servisnem centru.

Zapora vklopnega stikala

Zapora vklopnega stikala je namenjena za preprečevanje nenamernega aktiviranja stikala. Ko je zapora (A) pritisnjena do konca, se sprostí vklopno stikalo (B).

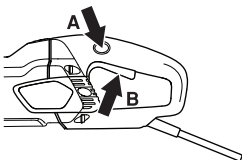

Zapora vklopnega stikala ostane pritisnjena, dokler je pritisnjeno vklopno stikalo. Ko sprostite prijem na ročaju, se ponastavi tako vklopno stikalo kot zapora vklopnega stikala. Njuno gibanje uravnava med seboj neodvisni povratni vzmeti. Ta položaj povzroči zaustavitev motorja in zaporo vklopnega stikala.

Preverjanje zapore vklopnega stikala

- Preverite ali je vklopno stikalo zaklenjeno, ko je zapora vklopnega stikala v svojem prvotnem položaju.

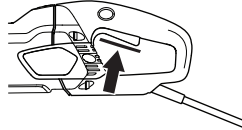

- Pritisnite do konca zaporo vklopnega stikala in se prepričajte, da se vrne v svoj prvotni položaj, ko jo izpustite.

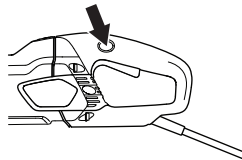

- Preverite, če se vklopno stikalo in zapora vklopnega stikala premikata neovirano in ali njuni povratni vzmeti delujeta pravilno.

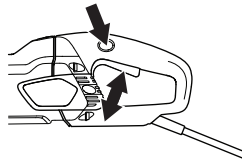

- Vključite stroj, sprostite stikalo in preverite, ali se motor in rezila zaustavijo.

Postopen zagon in preobremenitvena zaščita

Stroj je opremljen z elektronskim krmiljenjem postopnega zagona in preobremenitveno zaščito.

Če je stroj obremenjen nad določenim nivojem, začne motor pulzirati. Ko se obremenitev zmanjša, se motor vrne v svoje normalno stanje in rezanje se lahko nadaljuje.

Elektronika prekine električno napajanje po nastavljenem času, če stroj še naprej deluje z motorjem, ki pulzira. Večja kot je obremenitev, hitrejši je izklop.

Elektronika takoj izključi tok, če se rezilo zagozdi.

ZAŠČITNA OPREMA STROJA

Ščitniki rezil

Ščitnik je nameščen nad in pod rezilom in preprečuje, da bi delci rezila ali okruški, nastali med žaganjem, padali proti uporabniku stroja.

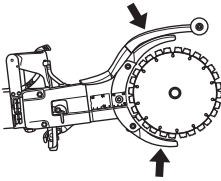

Preverjanje ščitnikov rezil



OPOZORILO! Pred zagonom stroja vedno preverite, ali so zaščitni pokrovi pravilno nameščeni. Preverite, da je rezilo pravilno nameščeno in da ni poškodovano. Poškodovano rezilo lahko povzroči osebne poškodbe. Glejte navodila v poglavju Montaža.

- Preverite ali je zaščita kompletna in brez razpok ali deformacij.
- Nikoli ne uporabljajte pokvarjene zaščite ali zaščite, ki ni pravilno nameščena.

Ščitnik proti brizganju

Ščitnik pred pršenjem ščiti pred izmetom delcev, vodo in izpranega betona.

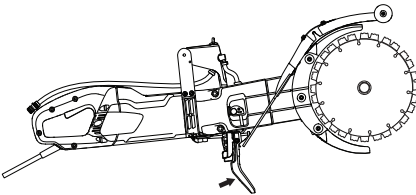

Kontrola ščitnika pred pršenjem

Prepričajte se, da ni razpok ali odprtin zaradi pršenja v ščitniku. Če je ščitnik poškodovan, ga zamenjajte.

Zemljostični odklopnik

Zemljostični odklopniki služijo za zaščito v primeru, da bi prišlo do električne okvare.

LED sporoči, da je zemljostični odklopnik vključen in da lahko vključite stroj. Če LED ne gori, pritisnite gumb RESET (zeleni).



Preverite zemljostični odklopnik

- Stroj priključite v vtičnico. Pritisnite na gumb RESET (zeleni) in prižge se rdeča LED.



- Zaženite stroj.
- Pritisnite na gumb TEST (moder).



- Zemljostični odklopnik bi se moral sprožiti in stroj takoj izključiti. V nasprotnem primeru se posvetujte s pooblaščenim prodajalcem.
- Resetirajte z gumbom RESET (zeleni).

Splošno



OPOZORILO! Rezilo se lahko zlomi in povzroči resne poškodbe.

Rezalno ploščo je treba preveriti pred namestitvijo na žago, nato pa pogosto tudi med uporabo. Iščite razpoke in izgubljene segmente (pri diamantnih rezilih) ali odlomljene delčke. Ne uporabljajte poškodovane rezalne plošče.

Preverite celovitost vsake nove rezalne plošče, tako da stroj s polnim plinom deluje približno 1 minuto.

Na tem stroju uporabljajte samo originalne rezalne plošče, ki jih je za ta stroj razvila Husqvarna.

Husqvarna izda opozorila in priporočila za uporabo in pravilno nego rezalnih plošč. Opozorila so priložena rezalnim ploščam. Preberite in upoštevajte navodila družbe Husqvarna.

- Stroj lahko uporabljate le s posebnimi diamantnimi rezili podjetja Husqvarna, ki so namenjena za stroj Cut-n-Break. Rezila imajo vgrajeno jermenico in so odobrena za rezanje s prosto roko.
- Diamantna rezila so sestavljena iz jeklenega telesa z nameščenimi segmenti, ki vsebujejo industrijske diamante.
- Zmeraj uporabite ostro diamantno rezilo.
- Pazite, da rezila niso počena ali kakorkoli poškodovana. Po potrebi zamenjajte rezila.

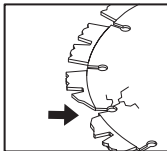

Diamantna rezila za različne materiale



OPOZORILO! Nikoli ne uporabljajte rezila na materialu, ki ni namenjen zanj.

Za rezanje plastičnega materiala nikoli ne uporabljajte diamantnega rezila. Vročina, ki nastaja med rezanjem, lahko stopi plastiko, ta pa se lahko oprime rezalne plošče in povzroči povratni udarec.

Rezanje kovin povzroča iskre, ki lahko zanetijo požar. Stroja ne uporabljajte v bližini vnetljivih snovi ali plinov.

- Diamantna rezila so najboljša izbira za zidarske materiale in armirani beton. Pri izbiri pravega izdelka se posvetujte s trgovcem.

- Diamantna rezila so na voljo v različnih stopnjah trdnosti. »Mehka« diamantna rezila imajo kratko življenjsko dobo in visoko kapaciteto rezanja. Uporablja se za trde materiale kot so granit in trdi beton. »Trdo« diamantno rezilo ima daljšo življenjsko dobo, manjšo kapaciteto rezanja in se uporablja za mehke materiale kot so opeke in asfalt.

Vodno hlajenje



OPOZORILO! Diamantna rezila za mokro rezanje nenehno hladite z vodo, saj tako preprečite njihovo segrevanje in deformacijo, kar bi lahko povzročilo okvaro stroja in telesne poškodbe.

- Vedno morate uporabljati vodno hlajenje.
- Če bi rezila za mokro rezanje uporabljali brez vode, bi se prekomerno segrela, zato ne bi več dobro delovala, prišlo bi do resnih poškodb rezila in ogrožena bi bila varnost.
- Voda hladi rezilo in podaljšuje njegovo življenjsko dobo ter zmanjšuje nastajanje prahu.



Ostrenje diamantnih rezil

Diamantna rezila lahko postanejo topa, ko se uporablja napačen pritisk ali ko se reže posebne materiale kot je na primer zelo ojačen beton. Delo z tipim diamantnim rezilo bo povzročilo pregrevanje in diamantni segment lahko postane ohlapen.

Nabrusite rezila, tako da režete v mehak material, na primer peščenjak ali opeko.

Prevoz in shranjevanje

- Med transportom in skladiščenjem stroja se ta ne sme premikati, rezalne plošče pa morajo biti primerno zaščitene.
- Pred uporabo preverite vse rezalne plošče zaradi morebitnih poškodb med transportom ali skladiščenjem.

MONTAŽA

Montaža



OPOZORILO! Pred čiščenjem, vzdrževanjem ali sestavljanjem vedno potegnite vtič iz vtičnice.

Montaža rezil

- Rezila Husqvarna so izdelana in homologirana posebej za prostoročno rezanje z K 3000 Cut-n-Break. Rezila imajo vdelani jermenici, ki ju je treba menjati v paru.
- Odvijte matice in spenjalni vijak, da se sprostijo meči. Na ta način se pogonski jermen postavijo v ugodnejši položaj za montažo novih rezil. **Pogonski jermen se ne vpne tako lahko.**

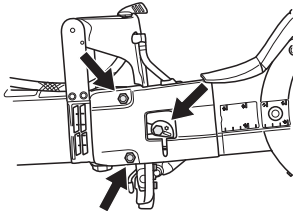

- Stara rezila demontirajte tako, da odvijete srednjo matico. Ko so rezila demontirana, preglejte ali je obrabljen pogonski jermen. Pri menjavi pogonskega jermena glejte navodila v poglavju "Menjava pogonskega jermena".

PREVIDNO! Zelo je pomembno, da se rezila vrtijo med zatezanjem matice. S tem zagotovimo, da se jermen ne vpne med vgrajeni polovici pogonskega jermena na rezilih, ko matica povleče skupaj rezila/pogonski jermen. Idealno se to izvaja izmenično, kar pomeni: malo zategnite, malo zavrtite in to ponavljajte, dokler niso rezila dobro pritrjena.

- Rezila namestite na vsako stran rezilne roke. Pazite, da so luknje za oba vodilna zatiča v polovicih pogonskega jermena poravnane tako, da ustrezajo luknjam tako v podložki kot v matici. Zdaj vstavite vodilne zatiče v enoto

vijaka in podložke. Vijak, ki drži rezilo mora biti pritegnjen z vrtilnim momentom od 15 Nm (130 in.lb).

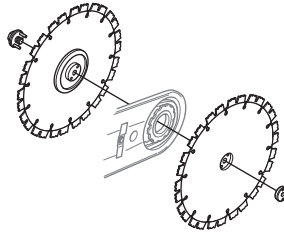

PREVIDNO! Ne pozabite zategniti jermena in preveriti nastavitve jermena pred začetkom rezanja. Glejte navodila v poglavju "Pregled in nastavev pogonskega jermena".

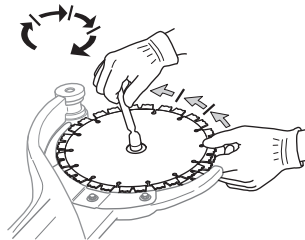

Zaščita rezil

- Ščitniki morajo biti vedno nameščeni na stroju. Pred začetkom rezanja preverite ali so ščitniki rezil pravilno nameščeni in ali delujejo.

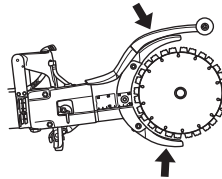

Zaščitna oprema

Splošno

Nikoli ne uporabljajte stroja, če v primeru nesreče ne morete priklicati pomoči.

Osebnna zaščitna oprema

Ob vsaki uporabi stroja uporabljajte vedno atestirano osebno zaščitno opremo. Osebnna zaščitna oprema ne izključuje nevarnosti poškodb, vendar pa v primeru nesreče omili posledice. Pri izbiri zaščitne opreme se posvetujte z vašim trgovcem.



OPOZORILO! Pri uporabi orodij, na primer rezalniki, brusilniki, vrtnalniki ali žage za brušenje ali oblikovanje materialov, lahko nastaja veliko prahu in hlapov, ki lahko vsebujejo nevarne kemikalije. Preverite vrsto materiala, ki ga nameravate obdelati in uporabite ustrezno dihalno masko.

Dolgotrajna izpostavljenost hrupu lahko povzroči trajno okvaro sluha. Vedno nosite odobreno zaščito za sluh. Bodite vedno pozorni na svarilne znake in klice, kadar uporabljate zaščito za sluh. Vedno odstranite zaščito za sluh takoj, ko motor preneha delovati.

Pri delu vedno uporabljajte:

- Homologirana zaščitna čelada.
- Zaščitne slušalke.
- Atestirana zaščita oči. Tudi če uporabljate vezir, morate vedno uporabljati tudi atestirana zaščitna očala. Atestirana očala so tista očala, ki izpolnjujejo standard ANSI Z87.1 za ZDA ali pa EN 166 za dežele EU. Vezir mora ustrezati standardu EN 1731.
- Homologirana dihalna zaščita.
- Zaščitne rokavice.
- Odporne rokavice s trdnim oprijemom.
- Oprijeta, odporna in udobna obleka, ki omogoča popolno svobodo gibanja. Pri rezanju se ustvarjajo iskre, zaradi katerih se lahko obleka vname. Husqvarna priporoča, da nosite obleko iz na ogenj odpornega bombaža ali trepežen denim. Ne nosite oblek, ki so iz materialov, kot so najlon, poliester ali rajon. Če se tak material vname, se lahko stopi in prilepi na kožo. Ne nosite kratkih hlač.
- Škornji z železnimi kavicami in nedrsečimi podplati.

Druga zaščitna oprema



POZOR! Med delovanjem stroja se lahko pojavijo iskre in mogoče je nastanek požara. Gasilni aparat naj bo vedno na priročnem mestu.

- Gasilni aparat
- Komplet za prvo pomoč

Splošna varnostna opozorila

V tej točki so opisana osnovna varnostna navodila za uporabo tega stroja. Te informacije nikoli ne morejo nadomestiti strokovnega znanja in izkušenj. Če zaidete v situacijo, v kateri se ne počutite varno, zaustavite stroj in prosite za nasvet strokovnjaka. Obrnite se na pooblaščenega prodajalca, servisnega zastopnika ali izkuščenega uporabnika. Ne poskušajte izvajati nalog, ki se vam zdijo pretežke!

- Natančno preberite navodila za uporabo in se prepričajte, da ste jih razumeli, predno začnete z uporabo stroja. Priporočamo tudi, da uporabniki pred prvo uporabo stroja pridobijo praktična navodila.
- Zavedajte se, da ste kot uporabnik odgovorni za morebitno izpostavljenost ljudi in njihove lastnine nesrečam ali nevarnosti.
- Stroj je treba redno čistiti. Oznake in nalepke morajo biti čitljive v celoti.



OPOZORILO! Preberite vsa varnostna opozorila in vsa navodila. Neupoštevanje opozoril in navodil lahko povzroči električni udar, požar ali težko telesno poškodbo.

Shranite vsa opozorila in navodila za bodočo uporabo.

Izraz "električno orodje" v opozorilih se nanaša na električno orodje na omrežni pogon (ožičeno) ali električno orodje na akumulatorski pogon (brežično).

Varnost delovnega področja

- **Poskrbite za čistočo in dobro osvetlitev delovnega področja.** Prenatrpani ali mračni prostori kar kličejo nesrečo.
- **Električnega orodja ne uporabljajte v eksplozivnem ozračju, ki ga povzročata prisotnost vnetljivih tekočin, plinov ali prahu.** Električna orodja sprožajo iskre, ki lahko vžgejo prah ali hlape.
- **Ne dovolite, da bi bili med uporabo električnega orodja prisotni otroci ali opazovalci.** Odvrčanje pozornosti lahko povzroči izgubo nadzora.
- Ne uporabljajte v slabem vremenu. Na primer v gosti megli, dežju, močnem vetru, skrajno hladnem vremenu, itd. Delo v slabem vremenu je utrujajoče, slabo vreme pa pomeni tudi nevarne delovne pogoje, na primer poledenela tla.
- Nikoli ne začnite delat, dokler ni delovno področje čisto in imate trdno oporišče. Pazite na ovire v primeru, da se morate v trenutku premakniti. Prepričajte se, da nič ne more pasti pol in povzročiti poškodbo medtem ko delate s strojem. Bodite še posebej previdni pri delu na poševnih področjih.



OPOZORILO! Varnostna razdalja je 15 metrov. Vi ste odgovorni, da živali in gledalcev ni v delovnem območju. Ne začni rezati dokler delovno okolje ni prosto in imate trdno oporišče.

Električna varnost

- **Vtikači električnega orodja se morajo ujemati z vtičnico. Nikoli ne spreminjajte vtičača na kakršenkoli način. Z ozemljenim električnim orodjem ne uporabljajte adapterjev za vtičač.** Nespremenjeni vtičači in njim ustrezne vtičnice zmanjšujejo nevarnost električnega udara.
- **Izogibajte se telesnega stika z ozemljenimi površinami, kot so cevi, radiatorji, štedilniki in hladilniki.** Če je vaše telo ozemljeno, se nevarnost električnega udara poveča.
- **Električnega orodja ne izpostavljajte dežju ali vlagi.** Če v električno orodje prodre voda, se poveča nevarnost električnega udara.
- **Ne ravajte grobo s kablom. Nikoli ne uporabljajte kabla za prenašanje, vlečenje ali izklapljanje električnega orodja iz vtičnice. Kabel držite proč od toplote, bencina, ostrih robov ali premikajočih delov.** Poškodovani ali zavozelani kabli povečujejo nevarnost električnega udara.
- **Če uporabljate električno orodje zunaj, uporabljajte kabelski podaljšek, ki je primeren za zunanjo uporabo.** Uporaba kabla, primerne za zunanjo uporabo, zmanjšuje nevarnost električnega udara.
- Če se ne morete izogniti upravljanju stroja v vlažnem okolju, uporabite zaščitno napravo na diferenčni tok (RCD). Uporaba naprave RCD zmanjšuje nevarnost električnega udara.
- Preverite ali sta kabel in podaljšek nepoškodovana in v dobrem stanju. Nikoli ne uporabljajte stroja, če je kabel poškodovan, temveč ga odnesite v popravilo v pooblaščen servisni center. Če je kabel premajhne velikosti, obstaja tveganje manjše zmogljivosti in pregrevanja stroja.
- Stroj morate priključiti v ozemljeno vtičnico. Preverite ali omrežna napetost ustreza napetosti, navedeni na napisni tablici stroja.
- Ko začnete uporabljati stroj, preverite ali se kabel nahaja za vami, zato da se ne poškoduje.



OPOZORILO! Stroja ne čistite z vodo pod tlakom, saj lahko voda vdre v električno napeljavo ali motor in poškoduje stroj ali povzroči kratek stik.

Osebnostna varnost

- **Med uporabo električnega orodja bodite pozorni, glejte, kaj delate in ravnajte razumno. Ne uporabljajte električnega orodja, ko ste utrujeni ali pod vplivom drog, alkohola ali zdravil.** Trenutek nepozornosti med uporabo električnega orodja lahko povzroči težko telesno poškodbo.
- **Uporabljajte osebno zaščitno opremo. Vedno nosite zaščito za oči.** Zaščitna oprema, kot so protiprašna maska, čevlji z nedrsečimi podplati, čelada ali ščitniki sluha, uporabljena v pravih okoliščinah, bo zmanjšala možnosti za telesne poškodbe.

- **Izogibajte se nenamernemu zagonu naprave. Preverite ali je stikalo v položaju za izklop, preden orodje priključite na omrežje ali akumulator, vzamete v roke ali ga prenašate.** Prenašanje električnega orodja s prstom na stikalom ali vključitev električnega orodja z vklopljenim stikalom kar kliče nesrečo.
- **Preden električno orodje vklopite, odstranite ključ za nastavitve.** Če ostane ključ pritrjen na vrteči se del električnega orodja, lahko pride do telesne poškodbe.
- **Rok ne stegujte predaleč. Vedno poskrbite za varno oporo nog in ravnotežje.** To vam omogoča boljši nadzor nad električnim orodjem ob nepričakovanih dogodkih.
- **Oblecite se primerno. Ne nosite ohlapnih oblačil in nakita. Lase, oblačila in rokavice držite proč od premikajočih se delov.** Ohlapna oblačila, nakit ali dolgi lasje se lahko ujamejo v premikajoče dele.
- **Če so naprave opremljene s priključkom za odvajanje in zbiranje prahu, poskrbite, da je ta nameščen in pravilno uporabljen.** Zbiranje prahu lahko zmanjša nevarnost zaradi vdihavanja prahu.
- Med delovanjem motorja bodite na varni razdalji od rezil.



OPOZORILO! Pri ljudeh, ki imajo težave s krvnim obtokom, lahko pretirana izpostavljenost tresljajem povzroči poškodbe ožilja ali živčevja. Če opazite znamenja pretirane izpostavljenosti tresljajem, se posvetujte z zdravnikom. Takšna znamenja so: odrevenelost udov, izguba občutka za dotik, ščemenje, zbadanje, bolečina, oslabelost, ter sprememba barve ali stanja kože. Običajno se pojavijo v prstih, na rokah ali na zapestjih.

Uporaba in nega električnega orodja

- Preden začnete z uporabo stroja, natančno preberite navodila za uporabo in se prepričajte, da ste jih razumeli.
- Stroj je namenjen samo za rezanje trdih materialov, kot so beton, opeka, zid, pa tudi litega železa in cementnih cevi.



OPOZORILO! Stroj za rezanje je nevarno orodje, če ga uporabljate nepremišljeno ali nepravilno in lahko povzroči resne ali celo usodne poškodbe. Izjemno pomembno je, da preberete in razumete vsebino tega Tehničnega priročnika.

- **Ne preobremenjujte električnega orodja. Za svoj namen uporabite pravo električno orodje.** Ustrezno električno orodje bo opravilo delo bolje in varneje na način, za katerega je bilo zasnovano.
- **Električnega orodja ne uporabljajte, če stikalo za vklop / izklop ne deluje.** Vsako električno orodje, ki ga ni mogoče kontrolirati s stikalom, je nevarno in mora obvezno v popravilo.

DELOVANJE

- **Pred izvajanjem nastavitve, menjavo priključkov ali shranjevanjem električnega orodja izvlcite vtič iz omrežne vtičnice ali akumulator iz električnega orodja.** Takšni preventivni ukrepi zmanjšajo nevarnost nenamernega vklopa električnega orodja.
- **Električno orodje, ki ga ne potrebujete, shranite izven dosega otrok in ne dovolite, da bi ga uporabljale osebe, ki električnega orodja ne poznajo ali ne poznajo teh navodil.** Električna orodja so v rokah neukih oseb nevarna.
- **Vzdržujte električna orodja. Preverite poravnavo ali zatikanje pomičnih delov. Preverite, da noben del ni poškodovan in vsa druga stanja, ki bi lahko vplivala na delovanje električnega orodja. Če je električno orodje poškodovano, ga odnesite v popravilo.** Veliko nesreč povzročijo slabo vzdrževana električna orodja.
- **Rezila naj bodo vedno ostra in čista.** Pravilno vzdrževana rezila z ostrimi rezalnimi robovi se manj zatikajo in jih je lažje kontrolirati.
- **Električno orodje, priključke, nastavke ipd. uporabljajte s skladu s temi navodili in pri tem upoštevajte delovne pogoje in delo, ki ga je treba opraviti.** Uporaba električnega orodja za opravila, za katera ta naprava ni namenjena, je lahko nevarna.



OPOZORILO! Brez predhodnega dovoljenja proizvajalca ne smete nikoli spreminjati prvotne izvedbe stroja. Vedno uporabljajte izključno originalne dele. Spremembe brez pooblastila in/ali neoriginalni deli lahko povzročijo resne poškodbe ali smrt uporabnika in drugih.

- Pazite, da se v delovnem območju ali v materialu, ki ga nameravate prerezati, ne nahajajo nobene cevi ali električni kabli.
- Vedno preverite in označite potek plinovodnih cevi. Rezanje blizu plinskih cevi je vedno nevarno. Pazite, da ne nastajajo iskre, če obstaja nevarnost za eksplozijo. Ostanite zbrani in osredotočeni na napravo. Neprevidnost lahko povzroči težko telesno poškodbo ali smrt.
- Nova rezila pregledajte glede poškodb med transportom ali skladiščenjem.
- Varovalo za stroj za rezanje mora biti zmeraj nameščeno, ko je stroj zagnan.

Servisiranje

- **Popravila električnega orodja naj izvaja usposobljen serviser z originalnimi nadomestnimi deli.** To bo ohranjalo varno delovanje električnega orodja.

Zmeraj uporabljajte zdrav razum

Vseh možnih situacij ni mogoče predvideti. Vedno bodite pazljivi in ravnajte po zdravi pameti. Če zaidete v situacijo, v kateri se ne počutite varno, zaustavite stroj in prosite za nasvet strokovnjaka. Obrnite se na svojega pooblaščenega prodajalca,

servisnega zastopnika ali izkušenega uporabnika motornih žag. Ne poskušajte izvajati nalog, ki se vam zdijo pretežke!



OPOZORILO! Naprava je lahko nevarna, če se uporablja nepravilno ali površno, in lahko upravljavcu ali drugim povzroči resne oziroma celo smrtno poškodbe.

Nikdar ne dovolite, da bi stroj uporabljali ali vzdrževali oziroma popravljali otroci ali druge osebe, ki stroja ne znajo uporabljati.

Nikoli ne pustite uporabljati naprave nekomu, brez da se prepričate ali so razumeli vsebino navodil za uporabo.

Ne uporabljajte pokvarjenega stroja. Upoštevajte varnostna navodila ter navodila za vzdrževanje in servis, navedena v tem priročniku. Nekatere vrste vzdrževalnih del in popravil lahko opravi samo za to usposobljeno strokovno osebje. Glejte navodila v poglavju Vzdrževanje.

Osnovna delovna tehnika



OPOZORILO! Ta odstavek opisuje osnovna varnostna navodila za uporabo stroja za rezanje. Tej podatki niso nadomestek profesionalnih spretnosti in izkušenj. Če pridete v situacijo, ko ste negotovi kako nadaljevati, se ustavite in poiščite nasvet strokovnjaka. Kontaktirajte prodajalca, serviserja ali izkušenega uporabnika stroja za rezanje. Če ste negotovi ne poskušajte ničesar!

Ne vlecite stroja za rezanje na eno stran, saj to lahko povzroči zagozditev rezila ali se rezilo zlomi in poškoduje ljudi.

Pod nobenim pogojem ne brusite s stranskim delom rezila, saj ga boste tako skoraj zagotovo poškodovali ali zlomili, to pa lahko povzroči veliko škodo. Uporabljajte samo rezalni del.

Rezanje plastike z diamantnim rezilom lahko povzroči povratni sunek, ko se material stopi in se zalepi za rezilo zaradi toplote, nastale med rezanjem. Plastike nikdar ne režite z diamantnim rezilom.

Rezanje kovin povzroča iskre, ki lahko zanetijo požar. Stroja ne uporabljajte v bližini vnetljivih snovi ali plinov.

Vodno hlajenje

Vedno morate uporabljati vodno hlajenje. Suho rezanje povzroči takojšnje pregretje in stroja in rezalne plošče odpoved ter nevarnost telesnih poškodb.



DELOVANJE

Pri nizkem pritisku vode, na primer pri uporabi rezervoarja za vodo, lahko odstranite restriktor, da bi dosegli ustrezen pretok vode.

PREVIDNO! Važno je, da se ne uporablja prevelikega dotoka vode brez dušilke, ker v tem primeru lahko zdrsnite jermen.

Tehnike rezanja

- Podprite spodnji del materiala tako, da lahko predvidite kaj se bo zgodilo in rez ostane odprt tekom rezanja.

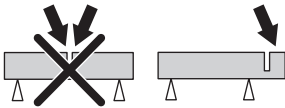

- Zmeraj držite stroj v trdnem prijemu z obema rokama. Držite tako, da se palci in prsti ovijejo okoli ročajev.

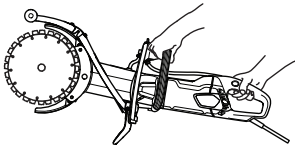

- Preverite, da rezilo ni z ničim v stiku, ko stroj zaganjate.
- Začnite rezati tako, da motor dela z najvišjo hitrostjo.
- Začnite postopno rezati. Naj stroj dela brez sile ali pritiska rezila. Zmeraj režite pri najvišji hitrosti.
- Pri rezanju v obstoječi rez režite v isti smeri. Izogibajte se rezanju pod kotom glede na predhodni rez, saj se lahko v nasprotnem primeru rezilo zatakne ali se lahko stroj dvigne v zarezi, zaradi česar lahko pride do povratnega udarca.

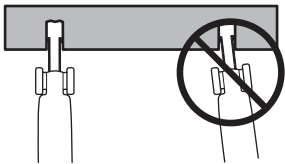

- Vedno režite od zgoraj navzdol (A).
- Odstranite rezilo in za odstranjevanje materiala, ki ostane med rezom, uporabite vzvodni drog (B).

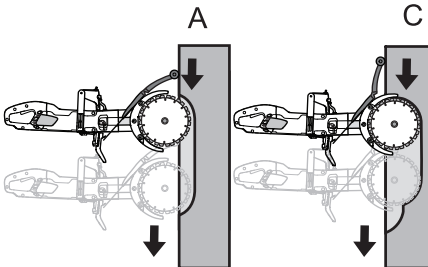

- Isti prežagani rez nadaljujte naprej v obdelovanec (C) in ponovite postopek z vzvodnim drogom.

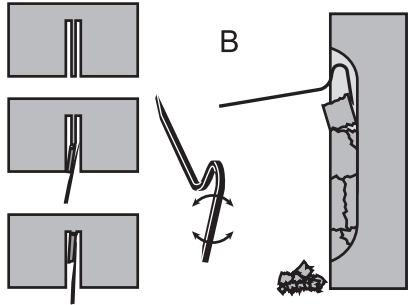

OPOZORILO! Pri navpičnem rezanju vedno režite od vrha reza navzgor. Nikoli ne režite od spodnjega dela reza navzgor. To lahko povzroči povratni udarec in težko telesno poškodbo.

- Ponavljajte tak način dela, dokler ne dosežete potrebno globino reza (D, E).

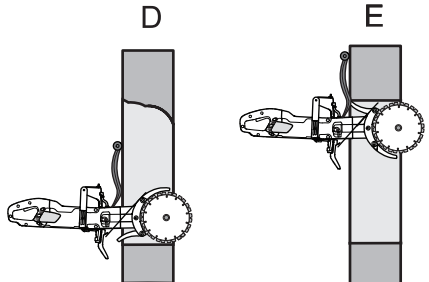

- Ščitniki rezil so zasnovani tako, da se enostavno prilagajajo globini v obdelovancu, do katere se pomika brusilni rezalnik.

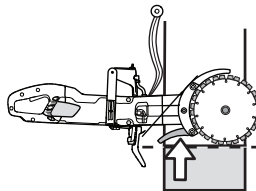

OPOZORILO! Pod nobenim pogojem ne brusite s stranskim delom rezila, saj ga boste tako skoraj zagotovo poškodovali ali zlomili, to pa lahko povzroči veliko škodo. Uporabljajte samo rezalni del.

Ne vlečite stroja za rezanje na eno stran, saj to lahko povzroči zagozditev rezila ali se rezilo zlomi in poškoduje ljudi.

DELOVANJE

Gladko rezanje

Da omogočite gladko rezanje, morate prilagoditi ščitnik proti brizganju.

- Sprostite zapah.

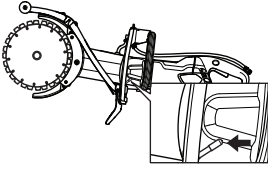

- Ščitnik proti brizganju potisnite v stran.

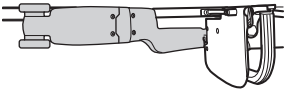
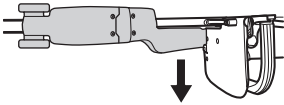

- Zaklenite zapah.

Povratni udarec

Povratni udarec je nenaden pomik žage nazaj, do katerega lahko pride v primeru zastoja (priščipnjenja, zagozdenja, ukrivljenja) rezila v tako imenovanem območju povratnega udarca. Večina povratnih udarcev je majhnih in se občutijo kot majhni "trzaji" prednjega ročaja. Vendar pa je lahko povratni udarec tudi zelo močen. Če niste pozorni ali če ne držite ročaja dovolj trdno, lahko žago vrže nazaj v vas.



OPOZORILO! Povratni udarec je lahko zelo nenaden in silovit in vrže žago nazaj do vas. Povzroči lahko težke, tudi usodne telesne poškodbe. Zelo je važno, da razumete, kaj povzroča povratni udarec in kako se mu lahko izognete z uporabo pravilne tehnike rezanja.

Vzrok povratnega udarca

Do povratnega udarca pride, če režete z območjem povratnega udarca na rezilu, na primer pri rezanju "navzgor" ali proti sebi.

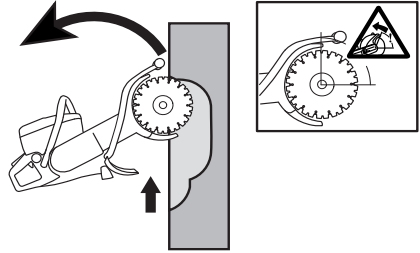

Splošna pravila

- Nikoli ne režite navzgor ali proti sebi, tako da območje povratnega udarca aktivno izvaja rezanje.

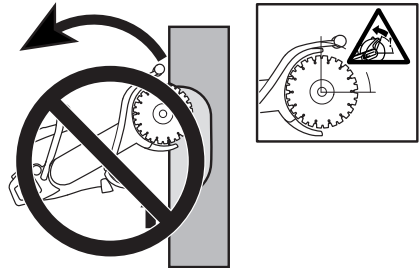

- Zmeraj držite stroj v trdnem prijemu z obema rokama. Držite tako, da se palci in prsti ovijejo okoli ročajev.

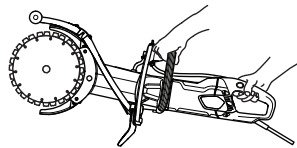

- Držite dobro ravnotežje in gotovo oporišče.
- Pri navpičnem rezanju vedno režite od vrha reza navzdol.
- Zmeraj režite pri najvišji hitrosti.
- Ne režite z gornjim kvadrantom (območjem povratnega udarca) rezila. Izogibajte se upogibanju ali stranskemu potiskanju rezila v rez. To lahko povzroči povratni udarec.
- Bodite pazljivi, ko režete že obstoječi urez. Pazite, da je rez dovolj širok in da se rezila v rezu ne nahajajo pod kotom. To lahko povzroči povratni udarec.
- Stojte na primereni razdalji od delovnega predmeta.
- Nikoli ne režite nad višino ramen.

DELOVANJE

- Nikoli ne režite na lestvi. Če je rez višje od višine ramen, uporabite ploščad ali oder.

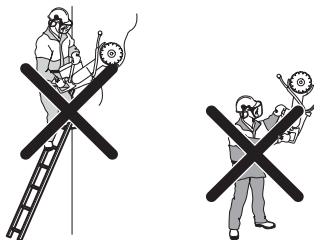

- Zmeraj bodite pripravljeni saj se delovni predmet lahko premakne oz. se zgodi kaj drugega, ki lahko povzroči da se urez zapre in rezilo zagozdi.

Ustavitev

Do potezanja navznoter pride, če se spodnji deli rezil nenadoma zaustavijo ali če se zapre rez. (Da to preprečite, preberite spodnja navodila pod naslovom "Osnovna pravila" in "Zagozdenje/obračanje").

Zagozditev/vrtenje

Do zagozditve pride, ko se urez zapre. Stroj lahko povlečete proti dol z nenadnim zelo močnim gibom.

Kako preprečiti zagozditev

Podprite spodnji del delovnega predmeta tako, da urez ostane odprt med rezanjem in ko se rez konča.



Preverite hitrost motorja

Redno uporabljajte števec vrtljajev za preverjanje hitrosti motorja pri temperaturi delovanja, ob polnem plinu in brez obremenitve.

VŽIG IN IZKLOP

Pred zagonom



OPOZORILO! Pred vžigom bodite pozorni na naslednje:

Stroj morate priključiti v ozemljeno vtičnico.

Preverite ali omrežna napetost ustreza napetosti, navedeni na napisni tablici stroja.

Zagotovite varno oporo nog in pazite, da se rezilo ne more ničesar dotakniti.

Prepričajte se, da na kraju kjer delate, ni nepoklicanih.

Vodni priključek

- Cev za vodo priključite na dovod vode (A).

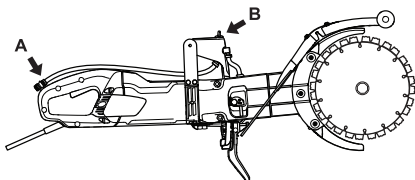

Zemljostični odklopnik



OPOZORILO! Nikoli ne uporabljajte orodja brez zemljostičnega odklopnika, dobavljenega z orodjem. Nepredvidnost lahko povzroči težko telesno poškodbo ali celo smrt.

- Preverite ali je vključen zemljostični odklopnik. LED sporoči, da je zemljostični odklopnik vključen in da lahko vključite stroj. Če LED ne gori, pritisnite gumb RESET (zeleni).



- Preverite zemljostični odklopnik. Glejte poglavje Pregled, vzdrževanje in servis varnostne opreme stroja.

Vžig

- Prednji ročaj primite z levo roko.
- Zadnji ročaj primite z desno roko.

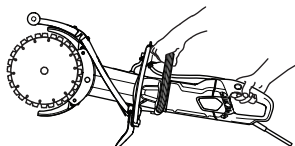

- S palcem desne roke pritisnite na zaporo vklopnega stikala in pritisnite na vklopno stikalo.

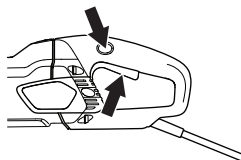

- Pustite, da stroj deluje vsaj 30 sekund brez obremenitve in na varen način.

Izklop

- Motor zaustavite tako, da sprostite vklopno stikalo.

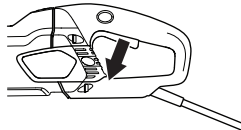

OPOZORILO! Preverite, ali se rezalna plošča lahko neovirano vrti, dokler se popolnoma ne zaustavi. Nepredvidna uporaba lahko povzroči resne telesne poškodbe.

VZDRŽEVANJE

Splošno



OPOZORILO! Uporabnik sme sam izvajati le tista vzdrževalna in servisna dela, ki so navedena v teh navodilih za uporabo. Zahtevnejše posege mora opraviti pooblaščen servisna delavnica.

Pregled ali vzdrževanje je treba izvajati z izključenim motorjem in odklopljenim vtičačem.

Pri delu vedno uporabljajte osebno zaščitno opremo. Glejte navodila v poglavju Oseba zaščitna oprema.

Če orodje ni pravilno vzdrževano in servisirano in/ali popravila niso strokovno izvedena, se lahko skrajša življenjska doba ali čas delovanja stroja ter se poveča nevarnost poškodb. Dodatne informacije lahko dobite v najbližji servisni delavnici.

Urnik vzdrževanja

Program vzdrževanja vsebuje informacije o načinu in pogostosti vzdrževanja posameznih delov stroja. Intervali vzdrževanja so izračunani ob upoštevanju dejstva, da se stroj uporablja dnevno; zato je treba pri teh intervalih upoštevati pogostost rabe v vašem primeru.

	Vsakodnevno vzdrževanje	Tedensko vzdrževanje/ 40 ur	Mesečno vzdrževanje
Čiščenje	Očistite stroj.		
	Dovod hladnega zraka		
Funkcionalni pregled	Splošen pregled	Oglene krtačke	Pogonski disk
	Vodni krogotok	Pogonski jermen	
	Stikalo*		
	Zapora vklopnega stikala*		
	Varovalo rezila*		
	Rezilo**		

Čiščenje



OPOZORILO! Za izplakovanje notranjosti stroja ne uporabljajte visokotlačnega čistilnika.

Stroj lahko prenese vnos vlažnega zraka in brizganje vode med postopkom rezanja. Čista voda ne škodi delovanju stroja.

Pri rezanju materialov, kot so beton ali opeka, ki lahko vsebujejo sol, morate izplakniti stroj po končanem delu. Čiščenje zmanjšuje tveganje, da bi prišlo do nabiranja usedlin v motorju, ki lahko povzročijo uhajavi tok med električnimi komponentami, to pa zopet lahko povzroči nenamerni izklop varovalnega stikala.

- Stroj očistite vsak dan, tako da ga po končanem delu izplaknete s čisto vodo.
- Stroj postavite tako, da gleda zadnji ročaj navzgor. Dovode zraka na zadnjem ročaju izplaknite s čisto vodo. Voda bo iztekala skozi sprednje odvode zraka.
- Vključite vtičac in pustite, da motor teče na suho okrog 30 sekund, da se motor hitreje posuši.

Hladilni sistem

- Stroj je opremljen z učinkovitim ventilatorjem za hlajenje motorja. Hladilni zrak, ki ga potegne skozi rešetko ob zadnjem ročaju stroja, prehaja preko statorja in rotorja in izhaja skozi prednji del ohišja motorja.

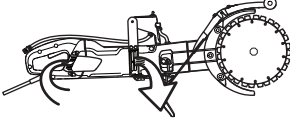

- Da bi bil stroj vedno dovolj ohlajen, morajo biti odprtine za hladilni zrak proste in čiste. Stroj pogosto očistite s stisnjениm zrakom.

Funkcionalni pregled

Splošen pregled



OPOZORILO! Nikoli ne uporabljajte poškodovanih kablov. Povzročijo lahko težke, tudi usodne telesne poškodbe.

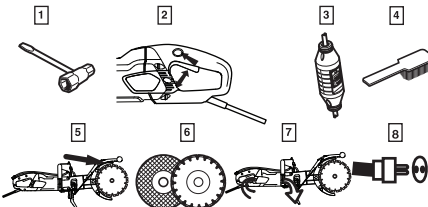

- 1 Prepričajte se, da so matice in vijaki zategnjeni.
- 2 Preglejte, če enota vklopnega stikala deluje brez zatikanja.

- 3 Preverite zemljostični odklopnik
- 4 Očistite zunanje dele stroja.
- 5 Preverjanje zaščite rezila
- 6 Preverite stanje rezila.
- 7 Preverite in očistite odprtine za hladilni zrak.
- 8 Preverite ali sta kabel in podaljšek nepoškodovana in v dobrem stanju. Nikoli ne uporabljajte stroja, če je kabel poškodovan, temveč ga odnesite v popravilo v pooblaščen servisni center.

Pogonski jermen

PREVIDNO! Pogonski jermen je dobro zaščiten proti prahu, umazaniji in mehanskim poškodbam pri rezanju.

Napenjanje pogonskega jermena

- Preverite napetost pogonskega jermena. V zarezo vtaknite izvijač.
- Pravilno nastavljen pogonski jermen mora imeti okrog 5 mm pomika.

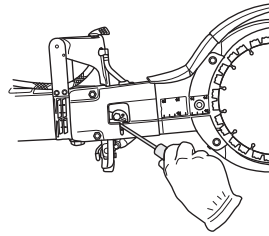

- Zategnite pogonski jermen.
- Zrahljajte dva vijaka.
- Odvijte spenjalni vijak.

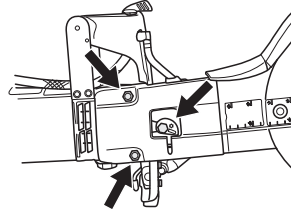

VZDRŽEVANJE

- Ekscenterno ploščo obračajte obratno od smeri urinega kazalca z izvijačem ali torx orodjem. Pogonski jermen se zategne s potiskanjem meča naprej.

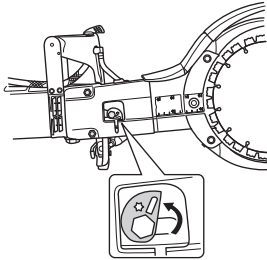

- Zategnite matice.
- Tesno privijte vijak. Ekscenterno ploščo trdno držite, da se ne premika med zatezanjem vijakov.

PREVIDNO! Nov pogonski jermen je treba napeti po vsakih 30–60 minut obratovanja.

Zamenjajte pogonski jermen.

- Sprostite napetost jermena.
- Odstranite rezila.

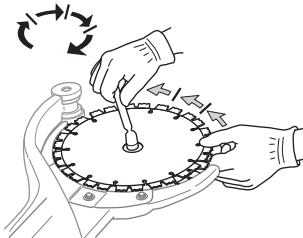

- Odstranite pokrov jermena z odvijanjem matic, spenjalnega vijaka in ekscenterne podložke.

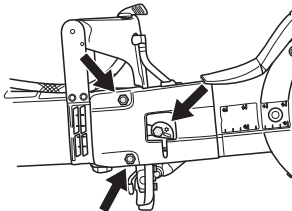

- Odvijte cev za vodo.

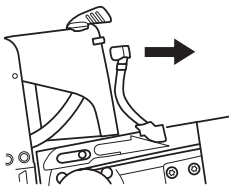

- Odvijte gonilni mehanizem. Uporabite ključ kot okrov rezila. (Kot okrov rezila lahko uporabite kombinirani ključ ali orodje za montažo ležajev.)

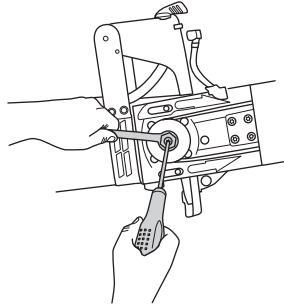

- Odstranite rezilno roko, tako da jo izvlečete naravnost iz stroja.

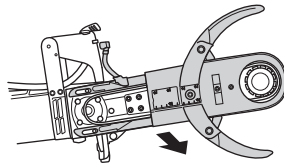

- Odvijte pet vijakov za pritržitev ščitnikov na rezilno roko.

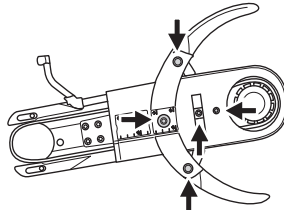

- Odstranite stari pogonski jermen in nameštite novega.
- Ponovno nameštite ščitnike na rezilno roko.
- Rezilno roko nameštite na stroj med pritrjevanjem pogonskega kolesa.
- Ponovno nameštite cev za vodo.
- Ponovno zategnite pokrov jermena, matice, spenjalni vijak in ekscenterno podložko.
- Ponovno nameštite rezila in zategnite matico. Glejte navodila v poglavju "Montaža rezil".
- Zategnite pogonski jermen in matice in vijak. Glejte navodila v poglavju "Pregled in nastavev pogonskega jermena".

POMEMBNO! Ne pozabite zategniti jermena in preveriti nastavitve jermena pred začetkom rezanja. Glejte navodila v poglavju "Pregled in nastavev pogonskega jermena".

Menjava oglenih krtačk

- Oglene krtačke preverite vsaj enkrat na mesec. Oglene krtačke je treba zamenjati z novimi, kadar se obrabijo, razpokajo ali se na kakršenkoli način deformirajo.
- Ob zamenjavi oglene krtačke morate zamenjati vse krtačke.
- Odvijte oboj vjaka in odstranite pokrov odprtine za pregled.

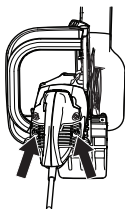

- Odvijte kabel, ki drži ogleno krtačko. Zatem privzdignite vzmet in potegnite ogleno krtačko iz držala za krtačko.

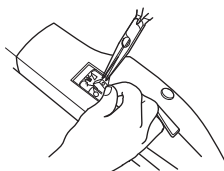

- Držala krtačke očistite s suho krtačko.
- Previdno odpihajte prah.
- Namestite nove oglene krtačke in istočasno preverite ali brez težav zdrsnejo v držala za krtačke.
- Spustite vzmeti in zategnite kabel.
- Nove krtačke je treba utekati približno 40 minut v prostem teku.

Pipa za vodo

- Preverite restriktor in ga po potrebi očistite. Ne uporabljajte cevi, ki so ukrivljene, obrabljene ali poškodovane.

Odstranjevanje, razgradnja

Izdelek je treba oddati v ustreznem zbirnem centru za reciklažo in v skladu z lokalno zakonodajo.

Z zagotavljanjem pravilne obravnave izdelka boste pomagali preprečiti njegov morebiten škodljiv učinek na okolje in ljudi, do katerega bi lahko prišlo, kot posledica nepravilnega upravljanja z odpadki.

Podrobnejše informacije o recikliranju tega izdelka lahko dobite v svoji občini, v komunalnem podjetju ali v trgovini, kjer ste ga kupili.

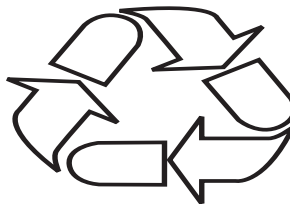

TEHNIČNI PODATKI

Tehnični podatki

Tehnični podatki		K 4000 Cut-n-Break	
Razred zaščite	I		
Maks. hitrost rezila, vrt./min	230V, 50Hz	4200	
	120V, 60Hz	3900	
Nazivna napetost, V			
Europe	230		
Združeno kraljestvo	110		
Nazivni izhod, W			
Europe	230V, 50Hz	2700/12 A	
Združeno kraljestvo	110V, 50Hz	2200/20 A	
Teža			
Brusilni rezalnik brez kabla (brez rezalnih plošč), kg/funti	8.4 / 18.5		
Brusilni rezalnik brez kabla (z rezalnimi ploščami), kg/funti	8.9 / 19.6		
Vodno hlajenje			
Vodno hlajenje	Da		
Vodni priključek	Tip "Gardena"		
Priporočen tlak vode, bar/PSI	0.5-8 / 7.3-116		

Emisije hrupa (glejte op. 1)	
Moč hrupa, izmerjena dB(A)	115
Zvočni nivoji (glejte op. 2)	
Nivo zvočnega tlaka pri užesu operaterja, dB(A)	104
Ekvivalenca nivojev vibracij, a_{hveq} (glejte opombo 3)	
Sprednji ročaj, m/s^2	3.6
Zadnji ročaj, m/s^2	3.8

Opomba 1: Emisija hrupa v okolico merjena kot zvočni efekt v skladu z EN 60745-1. Negotovost sporočenih podatkov za raven zvočne moči je 3 dB(A).

Opomba 2: Nivo zvočnega tlaka po EN 60745-1. Negotovost sporočenih podatkov za raven zvočnega tlaka je 3 dB(A).

Opomba 3: Ekvivalenca nivoja vibracij, skladna z EN 60745-2-22, je izračunana kot celotna, časovno ponderirana vsota energije za nivoje vibracij pod različnimi delovnimi pogoji. Zabeleženi podatki za nivo vibracij imajo tipično statistično razpršitev (standardni odklon) $1.5 m/s^2$.

Oprema za rezanje

Rezilo, mm/palec	Prestavno razmerje	Maks. obrobna hitrost, m/s	Globina reza, mm/palec
230 / 9	45 / 79	60	400 / 16

Priporočene dimenzije kabla

Kabelsko območje	1,5 mm ²	2,5 mm ²
Vhodna napetost 100-120 V	20 m	40 m
Vhodna napetost 220-240 V	30 m	50 m

TEHNIČNI PODATKI

ES-Izjava o skladnosti

(Velja le za Evropo)

Husqvarna AB, SE-561 82 Huskvarna, Sweden, tel: +46-36-146500, na lastno odgovornost izjavlja, da so prenosni brusilni rezalniki **Husqvarna K 4000 Cut-n-Break** od serijskih števil leta 2018 dalje (leto je jasno navedeno v besedilu na tipski ploščici pred serijsko številko) v skladu z zahtevami DIREKTIVE SVETA:

- z dne 17. maja 2006, ki se nanaša na stroje, **2006/42/ES**.
- z dne 26. februarja 2014 "za elektromagnetsko skladnost" **2014/30/EU**.
- z dne 8. junija 2011 »glede omejitve določenih nevarnih snovi« **2011/65/EU**.

Uporabljeni so bili naslednji standardi: EN ISO 12100:2010, EN 55014-1:2006+A1:2009+A2:2011, EN 55014-2:1997+A1:2001+A2:2008, EN 61000-3-2:2014, EN 61000-3-3:2013, EN 60745-1:2009, EN 60745-2-22:2011+A11:2013.

Partille, 1. januar 2018

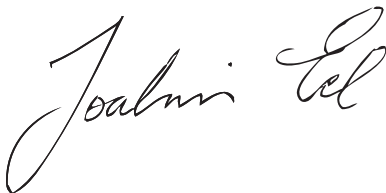

Joakim Ed

Direktor oddelka za globalne raziskave in razvoj

Construction Equipment Husqvarna AB

(Pooblaščen predstavnik za Husqvarna AB in odgovorni za tehnično dokumentacijo.)

OBJAŠNENJE ZNAKOVA

Znakovi na mašini:

UPOZORENJE! Nemarna i pogrešna upotreba mašine može uzrokovati ozbiljne povrede ili smrt rukovaoca ili drugih osoba.

Pročitaj pažljivo uputstvo o upotrebi i shvati sadžaj prije nego upotrijebiš mašinu.

Upotrebljavaj ličnu zaštitnu opremu. Vidi uputstva pod rubrikom Lična zaštitna oprema.

Ovaj proizvod odgovara važećoj EZ-direktivi.

UPOZORENJE! Pri rezanju se formira prašina koja može izazvati povrede ako se udiše. Koristite odobrenu zaštitnu masku za disanje. Uvijek osigurajte dobru ventilaciju.

UPOZORENJE! Varnice iz reznog diska mogu prouzrokovati vatru kod lahko zapaljivih materijala kao što su: benzin (plin), drvo, suha trava itd.

Hlađenje tekućinom se mora uvijek koristiti.

UPOZORENJE! Povratni trzaji mogu biti iznenadni, brzi i snažni i mogu uzrokovati po život opasne povrede. Pročitajte i proučite upute iz priručnika prije korištenja mašine.

UPOZORENJE! Pazite da na noževima ne bude pukotina ili nekih drugih oštećenja.

UPOZORENJE! Nemojte koristiti cirkularna sječiva pile.

Uvijek režite u pravom smjeru. Pogledajte sigurnosna uputstva!

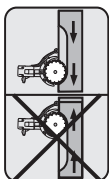

Pločica tipa

1. red: Brend, model (X, Y)

2. red: Serijski br. s datumom proizvodnje (G, T, X): godina, sedmica, br. sekvence

3. red: Br. proizvoda (X)

4. red: Proizvođač

5. red: A: Maksimalna brzina izlaznog vratila, B: Prečnik reznog diska, C: Prečnik vijka reznog diska

6. red: D: Ulazni napon, E: Ulazna struja, F: Ulazna frekvencija

7. red: Zemlja porijekla:

Ekološke oznake Simboli na proizvodu i pakiranju znače da se proizvod ne smije odlagati zajedno s komunalnim otpadom. Potrebno ga je odnijeti u propisani centar za recikliranje radi uporabe električne i elektroničke opreme.



Pravilnim rukovanjem proizvodom

pomažete u ublažavanju negativnih učinaka po okoliš i osobe do kojih može doći u slučaju pogrešnog upravljanja otpadnim tvarima ovog proizvoda.

Pojedinosti o recikliranju proizvoda zatražite od lokalnih tijela uprave, komunalne službe ili u trgovini u kojoj ste kupili proizvod.

Ostali znakovi/naljepnice koji su navedeni na mašini važe za specifične zahtjeve certifikata na određenim tržištima.

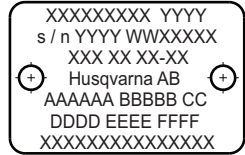

OBJAŠNJENJE ZNAKOVA

Objašnjenje razina upozorenja

Upozorenja se stepenuju u tri razine.

UPOZORENJE!



UPOZORENJE! Ukazuje na opasnu situaciju koja će, ukoliko se ne izbjegava, dovesti do smrti ili teške povrede.

OPREZ!



OPREZ! Ukazuje na opasnu situaciju koja bi, ukoliko se ne izbjegava, mogla dovesti do lakše ili srednje teške povrede.

NAPOMENA!

NAPOMENA! Daje se radi ukazivanja na postupke koji nisu povezano s tjelesnim povredama.

Sadržaj**OBJAŠNENJE ZNAKOVA**

Znakovi na mašini:	69
Objašnjenje razina upozorenja	70

SADRŽAJ

Sadržaj	71
---------------	----

PREZENTACIJA

Poštovani kupče!	72
------------------------	----

ŠTA JE ŠTA?

Komponente motornog rezača	73
----------------------------------	----

ZAŠTITNA OPREMA MAŠINE

Opšte	74
-------------	----

REZNI DISKOVI

Opšte	76
Dijamantni diskovi za različite materijale	76
Vodeno hlađenje	76
Oštrenje dijamantnih diskova	76
Transport i čuvanje	76

MONTIRANJE

Montiranje	77
------------------	----

RAD

Zaštitna oprema	78
Opća sigurnosna upozorenja	78
Osnovna tehnika čišćenja	80

PALJENJE I GAŠENJE

Prije početka rada	84
Paljenje	84
Gašenje	84

ODRŽAVANJE

Opšte	85
Šema održavanja	85
Čišćenje	86
Inspekcija ispravnosti	86
Zamjena karbonskih četkica	88
Pipac za vodu	88
Odlaganje na otpad	88

TEHNIČKI PODACI

Tehnički podaci	89
Oprema za rezanje	89
Preporučene dimenzije kablova	89
EZ-potvrda o podudarnosti	90

Poštovani kupče!

Hvala vam što ste odabrali proizvod kompanije Husqvarna!

Nadamo se da ćete biti zadovoljni sa vašom mašinom i da će vas ona pratiti još mnogo godina koje su pred vama. Kupnjom jednog od naših proizvoda dobit ćete pristup profesionalnoj pomoći te popravcima i servisima. Ako prodavač koji vam je prodao stroj nije jedan od naših ovlaštenih trgovaca, zatražite adresu najbližeg ovlaštenog servisa.

Ovaj korisnički priručnik je dragocjen dokument. Osigurajte da se uvijek nalazi pri ruci na radnom mjestu. Postupanje prema uputstvima (korištenje, servis, održavanje, itd.) može uveliko produžiti radni vijek vaše mašine i čak povećati njenu prodajnu vrijedost. Ukoliko je prodate, kupcu obavezno dajte i ovo uputstvo za upotrebu.

Više od 300 godina inovacije

Husqvarna AB je švedska kompanija koja se temelji na tradiciji koja datira još od 1689, kad je švedski kralj Charles XI naredio konstruiranje tvornice za proizvodnju mušketa. U to vrijeme su se već bile stekle vještine inženjeringa u razvoju nekih od vodećih svjetskih proizvoda iz područja kao što su oružje za lov, bicikla, motocikla, kućanski aparati, mašine za šivanje i oprema za korištenje na otvorenom prostoru.

Husqvarna je globalni predvodnik u proizvodnji električnih proizvoda za primjenu u šumarstvu, održavanju parkova i travnjaka te vrtova, kao i opreme za sječu i dijamantnog alata za građevinsku industriju i industriju kamena.

Odgovornost korisnika

Odgovornost je vlasnika/zaposlenika da osigura da je operator dovoljno upućen u sigurnu upotrebu mašine. Nadglednik i operator moraju pročitati i razumjeti korisnički priručnik. Moraju imati na umu:

- Sigurnosna uputstva mašine.
- Područje upotrebe i ograničenja mašine.
- Način upotrebe i održavanja mašine.

Upotrebu ove mašine bi moglo urediti državno zakonodavstvo. Prije nego što počnete koristiti mašinu saznajte koje zakonodavstvo je primjenljivo na mjestu gdje radite.

Pridržana prava proizvođača

Sve informacije i podaci iz Korisničkog priručnika bili su točni u vrijeme tiskanja priručnika.

Husqvarna AB stalno radi na tome da sve više razvije svoje proizvode i zato zadržava pravo što se tiče promjena kao što su n.pr. oblik i izgled bez da se to unaprijed objavi.

ŠTA JE ŠTA?

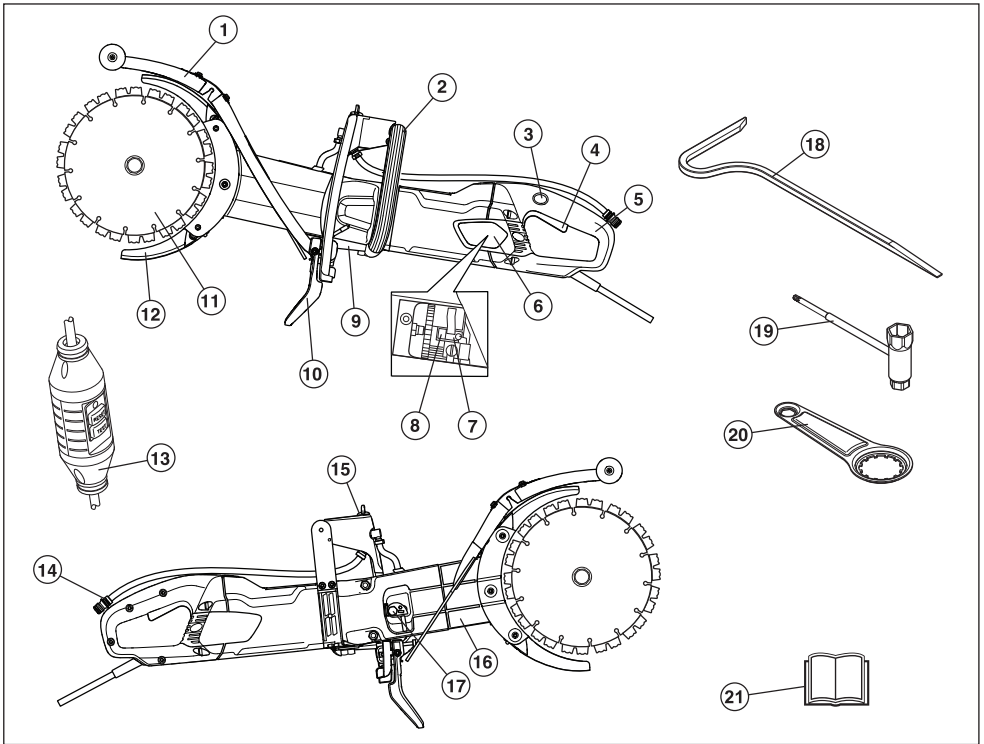

Komponente motornog rezača

- | | |
|--|---|
| 1 Štitnik od prskanja | 12 Zaštita sječiva |
| 2 Prednji rukohvat | 13 Prekidač za upravljanje prekidima strujnog kruga |
| 3 Dugme za blokadu prekidača napajanja | 14 Priključak za vodu |
| 4 Prekidač | 15 Pipac za vodu |
| 5 Zadnji rukohvat | 16 Rezni alat |
| 6 Poklopac inspeksijskog otvora | 17 Natezač remena |
| 7 Karbonske četkice | 18 Alat za lomljenje |
| 8 Držač četkice | 19 Kombi ključ |
| 9 Pločica tipa | 20 Alat za ležajeve |
| 10 Štitnik od prskanja | 21 Uputstvo o upotrebi |
| 11 Sječiva | |

ZAŠTITNA OPREMA MAŠINE

Opšte

U ovom poglavlju pojašnjava se koji su sigurnosni detalji mašine i koju funkciju oni imaju kao i kakvu kontrolu i održavanje treba obavljati da bi bili sigurni da je sve u funkciji. Vidi poglavlje Šta je šta?, da pronađeš gdje su ti detalji smješteni na vašoj mašini.



UPOZORENJE! Nikad ne upotrebljavaj mašinu sa neispravnim sigurnosnim detaljima. Prati dole navedene i popisane instrukcije za kontrolu i održavanje i instrukcije za servisiranje.

Svako servisiranje i popravke mašine zahtjevaju specijalno obrazovanje. Ovo posebno važi za zaštitnu opremu mašine. Ako mašina ne zadovoljava neku od dole navedenih kontrola trebate se obratiti u servisnu radionicu. Ako kupite jedan od naših proizvoda garantirano ćete dobiti popravku i servis od specijalno obrazovane osobe. Ako mašina nije kupljena kod jedne od naših uslužnih, stručnih prodavnica sa servisom, pitajte za najbližu servisnu radionicu.

Prekidač

Bušilicu pokrećite i zaustavljajte pritiskom na glavni prekidač.

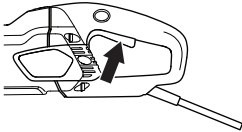

Provjera glavnog prekidača

- Pokrenite mašinu, otpustite prekidač napajanja i provjerite da li su se motor i rezni disk zaustavili.

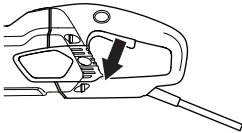

- Neispravan glavni prekidač treba zamijeniti osoblje ovlaštenog servisa.

Dugme za blokadu prekidača napajanja

Dugme za blokadu prekidača napajanja je namijenjeno sprečavanju nehotičnog rukovanja prekidačem. Kada se dugme za blokadu (A) pritisne prema unutra, prekidač napajanja (B) se otpusti.

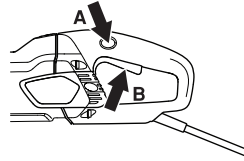

Dugme za blokadu prekidača napajanja ostaje pritisnuto sve dok je pritisnut prekidač napajanja. Kada se ručica na dršci otpusti, i prekidač napajanja i dugme za blokadu prekidača napajanja se vraćaju u prvobitni položaj. Ovaj pokret kontrolišu dvije nezavisne povratne opruge. Ovaj položaj uzrokuje prestanak rada mašine i blokiranje prekidača napajanja.

Provjeravanje dugmeta za blokadu prekidača napajanja

- Provjerite da li je prekidač napajanja blokiran kada je dugme za blokadu prekidača napajanja u svom prvobitnom položaju.

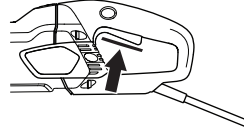

- Pritisnite prema unutra dugme za blokadu prekidača napajanja i provjerite da li se vratilo u svoj prvobitni položaj kada ga otpustite.

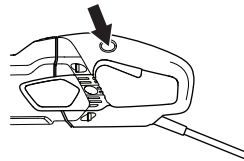

- Provjerite da li se prekidač napajanja i dugme za blokadu prekidača napajanja pomjeraju bez smetnji te da li povratne opruge ispravno funkcionišu.

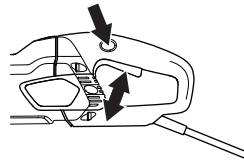

- Ukjučite mašinu, pustite prekidač i provjerite zaustavljaju li se motor i rezni diskovi.

ZAŠTITNA OPREMA MAŠINE

Postepeno pokretanje i zaštita od preopterećenja

Mašina je opremljena elektronski kontrolisanim postepenim pokretanjem i zaštitom od preopterećenja.

Motor počinje da pulsira ako je mašina opterećena iznad određenog nivoa. Ako se opterećenje smanji, motor se vraća u svoje normalno stanje i rezanje se može nastaviti.

Elektronika će prekinuti dovod struje nakon određenog vremena ako mašina nastavi da radi uz pulsiranje motora. Što opterećenje bude veće, mašina će se prije ugasiti.

Elektronika odmah prekida dovod struje ako se disk zaglavi.

Zaštita sječiva

Ovaj štitnik se postavlja iznad i ispod reznog diska a namijenjen je da se spriječi odbacivanje djelića reznog diska ili strugotine od rezanja prema rukovaocu.

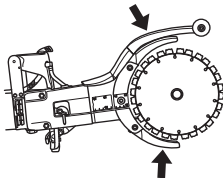

Provjera štitnika reznog diska



UPOZORENJE! Prije pokretanja mašine uvijek provjerite jesu li svi štitnici reznih diskova ispravno namješteni. Pobrinite se da rezni disk bude ispravno postavljen i da ne pokazuje znakove oštećenja. Oštećen rezni disk može izazvati tjelesnu povredu. Vidi uputstva pod rubrikom Montiranje.

- Provjerite da li je štitnik potpun i bez pukotina ili deformacija.
- Nemojte nikada koristiti odbojnik ili štitnik koji nije pravilno postavljen.

Štitnik od prskanja

Štitnik od prskanja pruža zaštitu od izbačenih krotina, iskorištene vode i betonske mokre prašine.

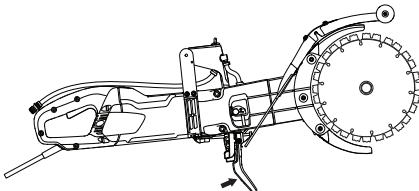

Provjeravanje štitnika od prskanja

Provjerite da li na štitniku od prskanja ima pukotina ili rupa od udara mokre prašine. Zamijenite štitnik ako je oštećen.

Prekidač za upravljanje prekidima strujnog kruga

Prekidači za upravljanje prekidima strujnog kruga služe za zaštitu u slučaju kvara na električnom sistemu.

LED indikator označava da je prekidač za upravljanje prekidima strujnog kruga uključen te da možete uključiti bušilicu. Ako LED indikator ne svijetli, pritisnite tipku RESET (zelena).



Provjerite prekidač za upravljanje prekidima strujnog kruga.

- Priključite bušilicu na strujnu utičnicu. Kad pritisnete tipku RESET (zelena), LED indikator svijetli.



- Pokrenite mašinu.
- Pritisnite tipku TEST (plava).



- Prekidač za upravljanje prekidima strujnog kruga iskače, a bušilica se automatski isključuje. Ako se to ne dogodi, kontaktirajte zastupnika.
- Resetirajte bušilicu pritiskom na tipku RESET (zelena).

REZNI DISKOVI

Opšte



UPOZORENJE! Rezni disk se može rasprsnuti i izazvati povredu onome koji rukuje mašinom.

Nož za rezanje je potrebno pregledati prije montiranja na pilu i zatim često za vrijeme korištenja. Pregledajte ima li pukotina, nedostaju li neki segmenti (dijamantski nož) i da li su se neki dijelovi odlomili. Nemojte koristiti oštećen nož za rezanje.

Provjerite integritet svakog novog noža za rezanje radom na punom gasu u trajanju od otprilike 1 minutu.

Koristite samo originalne noževe za rezanje koje je napravila kompanija Husqvarna za rad s ovim uređajem.

Husqvarna izdaje upozorenja i preporuke za korištenje i pravilno održavanje noževa za rezanje. Ta upozorenja isporučuju se skupa s noževima za rezanje. Pročitajte i slijedite sve upute koje daje Husqvarna.

- Ovaj uređaj se može koristiti samo sa posebno napravljenim dijamantskim noževima kompanije Husqvarna namijenjenim za Cut-n-Break. Noževi imaju integriranu remenicu i predviđeni su za rezanje slobodnom rukom.
- Dijamantni diskovi se sastoje od čelične jezgre u koju su uključeni dijelovi koji sadrže industrijske dijamente.
- Uvijek koristite oštre dijamantne diskove.
- Pazite da na noževima ne bude pukotina ili nekih drugih oštećenja. Zamijenite noževe po potrebi.

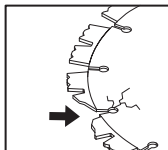

Dijamantni diskovi za različite materijale



UPOZORENJE! Nikad ne koristite rezni disk za druge materijale osim onih za koje je namijenjen.

Nemojte koristiti dijamantski nož za rezanje plastičnog materijala. Toplota koja se stvara prilikom rezanja može istopiti plastiku koja se zatim može zalijepiti za nož za rezanje i izazvati povratni trzaj.

Rezanje metala proizvodi varnice koje mogu izazvati požar. Ne koristite mašinu blizu zapaljivih materija ili plinova.

- Dijamantski noževi su idealni za građevinski materijal i armirani beton. Za izbor odgovarajućeg proizvoda obratite se svojem prodavaču.

- Dijamantni diskovi su dostupni u nekoliko razreda tvrdoće. 'Meki' dijamantski nož ima relativno kratak radni vijek i veliki kapacitet rezanja. Koristi se za tvrde materijale kao što su granit i tvrdi beton. 'Tvrdi' dijamantski nož ima duži radni vijek i smanjeni kapacitet rezanja, a treba ga koristiti za mekše materijale kao što su cigla i asfalt.

Vodeno hlađenje



UPOZORENJE! Hladni dijamantski noževi namijenjeni za trajno mokro rezanje s vodom radi sprečavanja pregrijavanja, zbog čega se može deformirati dijamantski nož i oštetiti uređaj i izazvati tjelesne povrede.

- Hlađenje tekućinom se mora uvijek koristiti.
- Korištenje noževa za mokro rezanje bez tekućine može izazvati prekomjerno nakupljanje toplote, što dovodi slabog učinka pri radi, velikih oštećenja noža i predstavlja opasnost po sigurnost.
- Voda smanjuje temperaturu noža i produžava njegov servisni period, uz stvaranje manje prašine.



Oštrenje dijamantnih diskova

Dijamantni diskovi se mogu istupiti kada se vrši pretjeran pritisak ili kada se režu određeni materijali kao što je jako armirani beton. Rad tupim dijamantnim diskom uzrokuje pregrijavanje, koje može dovesti do labavljenja dijamantnih dijelova.

Naoštrite noževe rezanjem mekog materijala kao što je pješčar ili cigla.

Transport i čuvanje

- Pazite da uređaj bude učvršćen i da noževi za rezanje budu pravilno zaštićeni tokom transporta i skladištenja uređaja.
- Prije upotrebe, pregledajte ima li na noževima oštećenja nastalih tokom transporta ili skladištenja.

MONTIRANJE

Montiranje



UPOZORENJE! Uvijek izvucite utikač iz utičnice prije čišćenja, održavanja i montiranja.

Sastavljanje reznog diska

- Husqvarna rezni diskovi su posebno proizvedeni i odobreni za slobodno rezanje pomoću K 3000 Cut-n-Break mašine. rezni diskovi imaju ugrađene poluremenice i treba ih mijenjati u paru.
- Olabavite zavrtnj i stezni zavrtnj koji oslobađa prečku. Time će se pogonski remen postaviti u povoljniji položaj za postavljanje novih noževa. **Pogonski remen se ne može lako izvrnuti.**

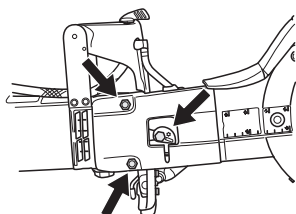

- Skinite stare noževe otpuštanjem centralne matice. Kada se rezni diskovi skinu, provjerite ima li na pogonskom remenu znakova istrošenosti. Prilikom zamjene pogonskog remena pogledajte uputstva pod naslovom 'Zamjena pogonskog remena'.

NAPOMENA! Veoma je važno da se noževi rotiraju kada se matica pritegne. Time se osigurava da se pogonski remen neće uvrnuti između integriranih polovina pogonskog remena na noževima kada se noževi/pogonski remen povuku pomoću matice. Idealno je postupak izvesti u koracima, tj. malo zavrnuti, malo rotirati i ponavljati dok se noževi ne pritegnu.

- Postavite noževе s obje strane reznog alata. Pazite da rupe za obje vodeće osovinice u polovinama pogonskog remena budu poravnate tako da se poklapaju s rupama na podlošci, kao i na matici. Sada postavite vijak i podlošku s vodećim

osovinicama. Zatezni moment za šaraf koji drži disk iznosi: 15 Nm (130 in.lb).

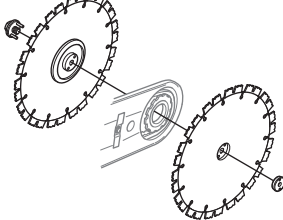

NAPOMENA! Nemojte zaboraviti prije rezanja zategnuti remen i provjeriti podešenost remena. Prilikom podešavanja pogonskog remena pogledajte uputstva pod naslovom 'Pregled i podešavanje pogonskog remena'.

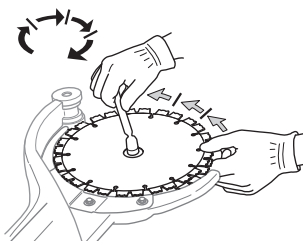

Zaštita reznih diskova

- Štitnici uvijek trebaju biti montirani na mašini. Prije rezanja provjerite jesu li štitnici pravilno pričvršćeni i funkcioniraju li.

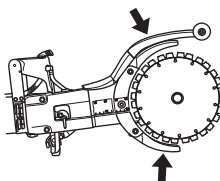

Zaštitna oprema

Opšte

Nikad ne upotrebljavaj mašinu bez mogućnosti da nekog možeš pozvati u pomoć u slučaju nesreće.

Lična zaštitna oprema

Pri upotrebi mašine će se samo odgovarajuća lična zaštitna oprema koristiti. Lična zaštitna oprema ne eliminiše rizik na povredu ali smanjuje posljedice ako se povreda dogodi. Zatražite pomoć prodavača motornih pila da ti pomogne izabrati pravu opremu.



UPOZORENJE! Korištenjem proizvoda kao što su sječkači, brusilice ili bušilice i pile kojim se brusi ili oblikuje materijal mogu nastati prašina ili isparenja koji mogu sadržavati opasne hemikalije. Provjerite sastav materijala kojeg namjeravate obrađivati i koristite odgovarajuću masku za disanje.

Dugotrajno izlaganje buci može izazvati trajno oštećenje sluha. Uvijek nosite odobrenu opremu za zaštitu sluha. Obraćajte pažnju na signale upozorenja ili povike kada nosite zaštitne slušalice. Uvijek uklonite opremu za zaštitu sluha čim se motor zaustavi.

Upotrebljavaj uvijek:

- Odobreni zaštitni šljem.
- Zaštitne slušalice.
- Odobrena zaštita za oči. Pri upotrebi vizira istovremeno se mora upotrijebiti odobrene zaštitne naočale. Odobrene zaštitne naočale su takve koje ispunjavaju standard ANSI Z87.1 za SAD ili EN 166 za EU-države. Vizir mora ispunjavati standard EN 1731.
- Odobrena zaštita za disajne puteve.
- Zaštitne rukavice.
- Robusne rukavice za čvrsti hvat
- Robusna i udobna odjeća koja pranja uz tijelo i omogućuje slobodu pokreta. Rezanjem se stvaraju varnice koje mogu zapaliti odjeću. Husqvarna preporučuje da nosite odjeću od pamuka ili debelog teksasa otpornog na plamen. Nemojte nositi odjeću od materijala kao što su najlon, poliester ili viskosa. Ako se zapali, takav materijal se može istopiti i zalijepiti za kožu. Nemojte nositi kratke hlače
- Čizme sa čeličnim kopicama i nekizajućim potplatima.

Ostala zaštitna oprema



OPREZ! Može doći do iskrenja i izazivanja požara prilikom rada s mašinom. Uvijek imajte pri ruci opremu za gašenje požara.

- Aparat za gašenje požara
- Pribor za prvu pomoć

Opća sigurnosna upozorenja

U ovom odjeljku opisuju se osnovne sigurnosne upute za korištenje mašine. Ove informacije nikad ne predstavljaju zamjenu za stručne vještine i iskustvo. Ako dođete u situaciju u kojoj se osjećate nesigurno, stanite i tražite savjet stručnjaka. Kontaktirajte prodavač, servisera ili iskusnog korisnika. Nemojte pokušavati obaviti zadatak za koji se ne osjećate sigurno!

- Pročitaj pažljivo uputstvo o upotrebi i shvati sadržaj prije nego upotrijebiš mašinu. Preporuča se da operateri koji se prvi puta susreću sa strojem imaju i praktično iskustvo prije uporabe stroja.
- Imajte na umu da ste vi, operator, odgovorni za to da ne izlažete ljude ili njihovu imovinu nesretnim slučajevima ili opasnostima.
- Mašinu je potrebno održavati čistom. Oznake i naljepnice moraju biti čitke.



UPOZORENJE! Pročitajte sva sigurnosna upozorenja i uputstva. Nepridržavanje upozorenja i uputstava može prouzrokovati strujni udar, požar i teške povrede.

Sačuvajte sva upozorenja i uputstva za ubuduće.

Termin „električna alatka“ u upozorenjima se odnosi na električnu alatku (sa električnim kablom) koja koristi struju iz gradske mreže ili električnu alatku (bez električnog kabla) koju pogoni struja iz baterije.

Sigurnost na radnom mjestu

- **Radno mjesto treba biti čisto i dobro osvijetljeno.** Zakrčeni i tamni prostori čest su uzrok nesreća.
- **Nemojte koristiti električne alate u eksplozivnim okruženjima, na primjer, u blizini zapaljivih tekućina, plinova i prašine.** Električni alati stvaraju iskre koje mogu zapaliti prašinu i isparenja.
- **Pazite da vam djeca i osobe sa strane ne budu blizu dok koristite električnu alatku.** Ometanja mogu izazvati gubitak kontrole.
- Ne koristite mašinu tokom lošeg vremena, kao što je gusta magla, kiša, jak vjetar, jaka hladnoća, itd. Raditi po lošem vremenu je zamorno i mogu nastati opasne okolnosti, na primjer klizave podloge.
- Nemojte nikad započinjati rad s mašinom ako radno područje nije slobodno i ako nemate stabilan položaj. Provjerite ima li nekih prepreka u slučaju neočekivanih pokreta. Prilikom rezanja pazite da nema materijala koji se može olabaviti i otpasti, uz nanošenje povreda operatoru. Posebno pazite kad radite na površini pod nagibom.



UPOZORENJE! Sigurnosna udaljenost za motorni rezač je 15 metara. Dužni ste osigurati da se životinje i osobe sa strane ne nalaze unutar radnog područja. Nemojte početi rezanje dok radni prostor ne bude čist a vi budete čvrsto stajali.

Električna sigurnost

- **Utikači električne alatke moraju odgovarati utičnici. Nikad ne modificirajte utikač. Ne koristite nikakve utikače adaptera sa uzemljenim električnim alatkama.** Nemodificirani utikači i odgovarajuće utičnice će smanjiti rizik od strujnog udara.
- **Izbjegavajte tjelesni dodir sa uzemljenim površinama, kao što su cijevi, radijatori, električni šporeti i frižideri.** Postoji povećan rizik od strujnog udara ako vam je tijelo uzemljeno.
- **Nemojte izlagati alate kiši ili vlazi.** Ako voda uđe u alat, povećava se rizik od strujnog udara.
- **Pravilno rukujte kablom. Nikada ne koristite kabel za nošenje, vučenje ili isključivanje električne alatke iz utičnice. Držite kabel dalje od izvora topline, ulja, oštih ivica ili pokretnih dijelova.** Oštećeni ili zapetljani kablovi povećavaju rizik od strujnog udara.
- Kada radite sa električnom alatkom vani, koristite produžni kabel koji je pogodan za upotrebu na otvorenom. Korištenje kabla koji odgovara vanjskoj upotrebi smanjuje rizik od strujnog udara.
- Ako nije moguće izbjeći rad alatom u vlažnom okruženju, koristite izvor napajanja koji je zaštićen uzemljenim zaštitnim uređajem diferencijalne struje (RCD). Korištenjem uređaja diferencijalne struje (RCD) smanjuje se opasnost od strujnog udara.
- Provjerite da li su kabel i produžni kabel neoštećeni i u dobrom stanju. Nemojte koristiti bušilicu ako su joj oštećeni kabel ili utikač već je odnesite u ovlaštenu servis na popravak. Kabel nedovoljne dužine podrazumijeva rizik od smanjenog kapaciteta mašine i pregrijavanja.
- Stroj priključite u uzemljenu utičnicu. Mrežni napon treba odgovarati naponu naznačenom na natpisnoj pločici stroja.
- Kada počnete raditi sa strojem kabel namjestite iza vas da se ne bi oštetio.



UPOZORENJE! Mašinu nemojte prati vodom pod pritiskom jer voda može dospjeti u električni sistem ili motor i tako izazvati oštećenja mašine ili kratki spoj.

Sigurnost osoba

- **Budite oprezni, pazite šta radite i koristite zdrav razum kada rukujete električnom alatkom. Ne koristite električnu alatku kada ste umorni ili pod uticajem droga, alkohola ili lijekova.** Trenutak nepažnje dok rukujete električnim alatkama može dovesti do ozbiljne tjelesne povrede.
- **Koristite ličnu zaštitnu opremu. Uvijek nosite zaštitu za oči.** Zaštitna oprema kao što je maska protiv prašine, zaštitne cipele sa neklizajućim donom, zaštitna kaciga, ili oprema za zaštitu sluha koja se koristi za odgovarajuće uslove, smanjit će tjelesne ozljede.

- **Spriječite nenamjerno pokretanje mašine. Provjerite da li je prekidač u poziciji ISKLJUČEN prije nego što priključite mašinu na izvor napajanja i/ili na bateriju, odnosno uzmete ili nosite alatku.** Nošenje električne alatke sa prstom na prekidaču, ili električnih alatki koje su priključene na struju i čiji je prekidač uključen, povećava rizik od nezgoda.
- **Prije uključivanja električnog alata izvadite klin za podešavanje ili uklonite ključ.** Ako ključ ili klin ostanu na pokretnom dijelu električnog alata, može doći do tjelesnih povreda.
- **Nemojte se predaleko naginjati. Uvijek održavajte stabilnost i ravnotežu.** To omogućava bolju kontrolu električne alatke u neočekivanim situacijama.
- **Nosite odgovarajuću odjeću. Nemojte nositi široku odjeću ili nakit. Pazite da vam kosa, odjeća i rukavice ne budu blizu pokretnih dijelova mašine.** Široka odjeća, nakit ili duga kosa mogu zapeti u pokretnim dijelovima mašine.
- **Ako su aparati opremljeni opremom za uklanjanje i prikupljanje prašine, provjerite da li je ona priključena i da li se pravilno koristi.** Korištenje opreme za prikupljanje prašine može smanjiti opasnosti koje se odnose na prašinu.
- Ostanite na udaljenosti od diskova kada motor radi.



UPOZORENJE! Previše izlaganja vibraciji može dovesti do poremećaja krvnih sudova ili nervnih oštećenja kod osobe koje imaju problema sa cirkulacijom krvi. Kontaktiraj lekara ako osjetiš takve ili slične promjene koje se mogu dovesti u vezu sa prevelikom izloženosti vibracijama. Primjeri takvih simptoma su: utrnutost, nedostatak osjećaja, "šakljanja", "bockanja", bol, nedostatak ili smanjenje normalne snage, promjene u boji kože ili na njenoj površini. Ovi simptomi nastaju obično u prstima, rukama i ručnim zglobovima.

Korištenje i briga o električnoj alatki

- Prije upotrebe mašine pažljivo i s razumijevanjem pročitajte uputstva u priručniku za rad.
 - Mašina je namijenjena za rezanje tvrdih materijala kao što su beton, cigla, zidarski materijali kao i liveno željezo i cementne cijevi.
-
- UPOZORENJE! Električni sjekać je opasan alat ako se koristi nepažljivo ili neispravno i može dovesti do teških ili čak smrtonosnih povreda. Izuzetno je važno da pročitate i razumijete sadržaj ovog priručnika za rad.**
- **Nemojte na silu koristiti električnu alatku. Koristite odgovarajuću električnu alatku za vašu namjenu.**

Odgovarajuća električna alatka će bolje i sigurnije funkcionisati na brzini za koju je namijenjena.

- **Ne koristite električni alat ako se prekidač ne može uključiti i isključiti.** Električni alat kojim ne možete upravljati putem prekidača je opasan i potrebno ga je popraviti.
- **Isključite utikač iz izvora napajanja i/ili bateriju iz električne alatke prije podešavanja, zamjene pribora ili skladištenja električnih alatki.** Takve preventivne sigurnosne mjere smanjuju rizik od slučajnog pokretanja električne alatke.
- **Skladištite nekorisćene električne alatke van dohvata djece i nemojte dozvoliti osobama koje nisu upoznate sa električnom alatkom ili ovim upustvima da rukuju električnom alatkom.** Električne alatke su opasne u rukama neobučanih korisnika.
- **Održavajte električne alatke.** Provjerite postoje li neispravno podešeni ili povezani pokretni dijelovi, napuknuti dijelovi ili bilo koje drugo stanje koje može uticati na funkcionisanje električne alatke. **Ako je oštećena, odnesite električnu alatku na popravku prije upotrebe.** Mnoge nesreće su uzrokovane lošim održavanjem električnih alatki.
- **Držite alatke za rezanje oštre i čiste.** Ispravno održavane alatke za rezanje sa oštrim ivicama imaju manju vjerovatnoću da se zaglave i lakše ih je kontrolisati.
- **Koristite električnu alatku, pribor i dijelove alata itd. u skladu sa ovim uputama, uzimajući u obzir radne uslove i rad koji se obavlja.** Korištenje električne alatke za radove za koje nije namijenjena bi moglo dovesti do opasnih situacija.



UPOZORENJE! Nikakve izmjene se ne smiju raditi na mašini bez dozvole proizvođača. Uvijek upotrebljavati originalne dijelove. Neovlaštene izmjene i/ili dijelovi koji nisu originalni mogu dovesti do ozbiljnih oštećenja i smrtno opasnosti za rukovaoca i druge.

- Pobrinite se da kroz područje rada ili materijal koji se reže ne prolaze nikakve cijevi ili električni kablovi.
- Uvijek provjerite i označite mjesta gdje su postavljene plinske cijevi. Rezanje blizu plinskih cijevi uvijek podrazumijeva opasnost. Pobrinite se da se pri rezanju ne stvaraju varnice, zbog rizika od eksplozije. Ostanite koncentrisani i fokusirani na zadatak. Neopreznost može dovesti do ozbiljne povrede ili smrti.
- Provjerite ima li na novim reznim diskovima oštećenja od transporta ili skladištenja.
- Štitnik opreme za rezanje uvijek mora biti postavljen kada mašina radi.

Servis

- **Servisirajte svoju električnu alatku kod ovlaštenog majstora koji koristi samo identične rezervne dijelove.** To će osigurati održavanje sigurnosti električne alatke.

Uvijek postupajte razumno

Nije moguće predvidjeti svaku moguću situaciju s kojom se možete suočiti. Uvijek budite pažljivi i razumni. Ako se nađete u situaciji da se osjećate nesigurnim, prestanite s radom i potražite savjet stručnjaka. Kontaktirajte svog prodavača, servisnog agenta ili iskusnog korisnika. Nemojte preduzimati nikakve radnje za koje niste sigurni!



UPOZORENJE! Nemarna i pogrešna upotreba mašine može uzrokovati ozbiljne povrede ili smrt rukovaoca ili drugih osoba.

Nikada nemojte dopustiti upotrebu ili servisiranje mašine djeci ili drugim osobama koje nisu obučene za upotrebu mašine.

Nikada ne dozvolite drugim osobama da koriste stroj prije nego ste sigurni da su razumjeli sadržaj uputstava za upotrebu.

Nikada nemojte koristiti neispravnu mašinu. Izvršavajte sigurnosne provjere, postupak održavanja i servisne upute opisane u ovom priručniku. Određene poslove održavanja i servisiranja moraju obavljati obučeni i kvalificirani stručnjaci. Pogledajte upute u odjeljku Održavanje.

Osnovna tehnika čišćenja



UPOZORENJE! U ovom odjeljku su objašnjene osnovne sigurnosne smjernice za korištenje električnog sjekača. Ove informacije nisu i ne mogu biti zamjena za profesionalne vještine i iskustvo. Ako dođete u situaciju u kojoj se osjećate nesigurno, stanite i tražite savjet stručnjaka. Kontaktirajte prodavača, serviseru ili iskusnog korisnika električnog sjekača. Nemojte pokušavati obaviti zadatak za koji se ne osjećate sigurno!

Ne vucite motorni rezač na jednu stranu, jer to može prouzrokovati zaglavljivanje ili pucanje diska i dovesti tjelesnih povreda.

U svim okolnostima izbjegavajte struganje pomoću strane noža; gotovo je sigurno da će se nož oštetiti, slomiti i izazvati veliku štetu. Koristite samo rezni dio.

Rezanje plastike dijamentnim diskom može izazvati povratni trzaj kada se zbog toplote koja nastaje prilikom rezanja materijal topi i lijepi za disk. Nikad ne rezite plastične materijale dijamentnim diskom.

Rezanje metala proizvodi varnice koje mogu izazvati požar. Ne koristite mašinu blizu zapaljivih materija ili plinova.

Vodeno hlađenje

Hlađenje tekućinom se mora uvijek koristiti. Rezanjem na suho uzrokuje se trenutno pregrijavanje i kvar mašine i reznog noža uz rizik od tjelesnih povreda.



Pri niskom pritisku vode, na primjer kada se koristi rezervoar za vodu, prigušnica se može skinuti kako bi se dobio pravi protok vode.

NAPOMENA! Važno je da se ne koristi prevelik protok vode bez gasa jer remen može spasti.

Tehnika rezanja

- Podprite radni element tako da se može predvjetiti šta će se desiti, te da rez ostane otvoren prilikom rezanja.

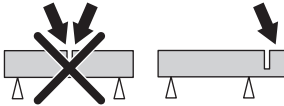

- Uvijek mašinu držite čvrstim stiskom sa obje ruke. Držite je tako da drške obuhvatite palcem i prstima.

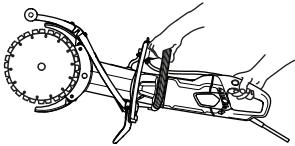

- Pobrinite se da disk ne bude u dodiru s bilo kojim predmetom kada pokrenete mašinu.
- Počnite rezati tako da mašina radi maksimalnom brzinom.
- Počnite rezati polako, omogućavajući da mašina radi bez primjene sile ili pritiska na rezni disk. Uvijek režite pri maksimalnoj brzini.
- Režite u istom smjeru prilikom rezanja u postojećem rezu. Nemojte rezati pod uglom prethodnog reza jer postoji opasnost da se rezni disk zaglavi ili da se mašine krene podizati u rezu i uzrokovati povratni trzaj.

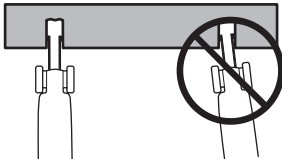

- Uvijek režite od vrha ka dnu (A).

- Uklonite sjekač i polugom uklonite materijal koji zaostane unutar reza (B).

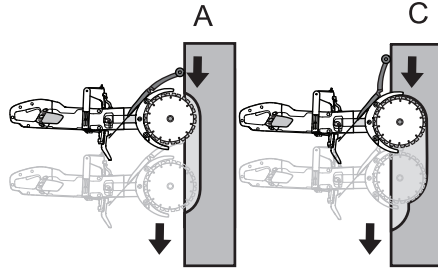

- Pratite isti rez, ali dalje u materijalu koji režete (C), te ponovo očistite materijal polugom.

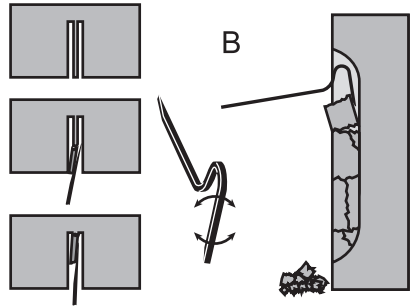

UPOZORENJE! Prilikom vertikalnog rezanja, uvijek režite od vrha reza prema dolje. Nemojte nikad rezati od dna reza prema vrhu. Time možete izazvati povratni trzaj i tjelesne povrede.

- Ponavljajte to dok se ne ostvari potrebna dubina rezanja (D, E).

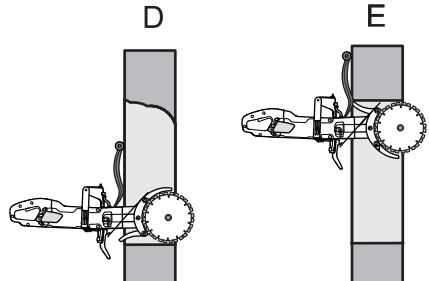

- Štitnici sječiva su napravljeni za jednostavno prilagođavanje dubini kretanja motornog rezača u materijalu koji se reže.

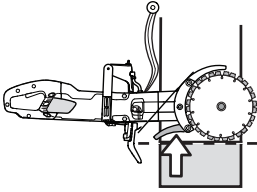

UPOZORENJE! Ni u kojem slučaju nemojte brusiti materijal bočnom stranom rezne ploče; ploča će se sigurno oštetiti ili slomiti što može uzrokovati nepopravljiva oštećenja. Koristite samo rezni dio.

Ne vucite motorni rezač na jednu stranu, jer to može prouzrokovati zaglavljivanje ili pucanje diska i dovesti tjelesnih povreda.

Lagano rezanje

Da biste omogućili lagano rezanje, morate podesiti štitnik od prskanja.

- Otpustite rezu.

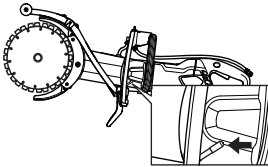

- Gurnite štitnik od prskanja u stranu.

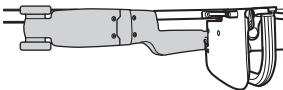
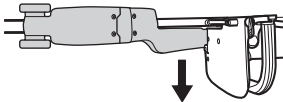

- Zatvorite rezu.

Povratni trzaj

Povratni trzaj je naglo kretanje pile unazad do kojeg može doći ukoliko se rezni diskovi zaustave (priklešte, zaglave ili uviju) u takozvanoj zoni povratnog trzaja. Većina povratnih trzaja je mala i osjete se kao mali trzaji na prednjoj ručki. Međutim, povratni trzaji mogu biti veoma snažni. Ako ne pazite ili ako ste slabo prihvatili pilu, ona se može odbaciti kroz do vas.



UPOZORENJE! Povratni trzaji mogu biti veoma nagli i žestoki pri čemu pila odskoče na vas. Može uzrokovati teške ili čak smrtonosne povrede. Izuzetno je važno da razumijete šta uzrokuje povratni trzaj i kako ga izbjeći pomoću pravilne tehnike rezanja.

Uzrok povratnog trzaja

Povratni trzaj nastaje kada režete u zoni povratnog trzaja reznog diska, naprimjer kada režete prema gore ili prema sebi.

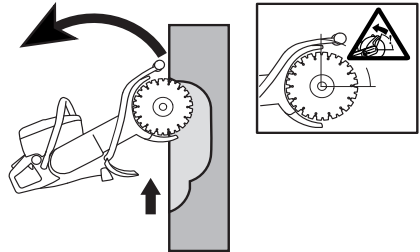

Osnovna pravila

- Nemojte nikad rezati prema gore ili prema sebi jer će zona povratnog trzaja postati područje aktivnog rezanja.

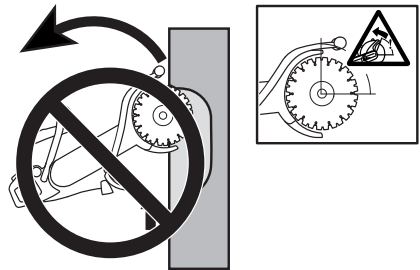

- Uvijek mašinu držite čvrstim stiskom sa obje ruke. Držite je tako da drške obuhvatite palcem i prstima.

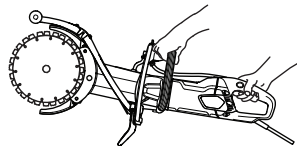

- Održavajte ravnotežu i stabilan položaj nogu.
- Prilikom vertikalnog rezanja, uvijek režite od vrha reza prema dolje.

- Uvijek režite pri maksimalnoj brzini.
- Nemojte rezati u gornjem kvadrantu (zoni povratnog trzaja) reznog diska. Nemojte uvijati rezne diskove niti ih gurati u stranu kada su u rezu. To može izazvati povratni trzaj.
- Budite pažljivi pri umetanju diska u postojeći rez. Pazite da rez bude dovoljno širok i da noževi nisu nageti u rezu. To može izazvati povratni trzaj.
- Stanite na udobnu udaljenost od predmeta koji se obrađuje.
- Nemojte nikada rezati iznad visine ramena.
- Nikad nemojte rezati s ljestava. Koristite platformu ili skelu ukoliko vam je područje rezanja iznad visine ramena.

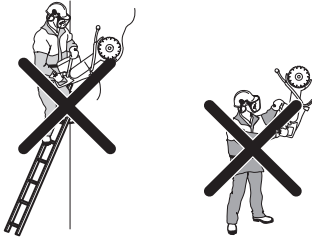

- Pazite na kretanje predmeta koji se obrađuje ili na bilo koju drugu pojavu koja bi mogla izazvati sužavanje reza i priklještenje diska.

Povlačenje

Do povlačenja dolazi kada se donji dio reznog diska iznenada zaustavi ili kada se rez zatvori. (Da biste to izbjegli, pogledajte uputstva pod naslovom 'Opća pravila' i 'Priklještenje/rotacija', ispod.

Prklještenje/rotacija

Ukoliko se rez stisne, može doći do zaglavljivanja. Mašina se može iznenada povući prema dolje uz veoma snažan trzaj.

Kako izbjeći priklještenje

Poduprite radni element tako da rez ostane otvoren prilikom rezanja i nakon što se rezanje završi.

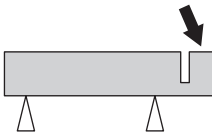

Provjeravajte brzinu motora

Redovno koristite brojač obrtaja da provjerite brzinu motora pri radnoj temperaturi, pri punom gasu i bez opterećenja.

Prije početka rada



UPOZORENJE! Prije paljenja obrati pažnju na slijedeće:

Stroj priključite u uzemljenu utičnicu.

Mrežni napon treba odgovarati naponu naznačenom na natpisnoj pločici stroja.

Pazite da uvijek imate čvrst oslonac i da nož za rezanje ne može ništa dodirnuti.

Vidi da u okolini nema neovlaštenih lica.

Priključak za vodu

- Spojite crijevo za vodu sa dovodom vode (A).

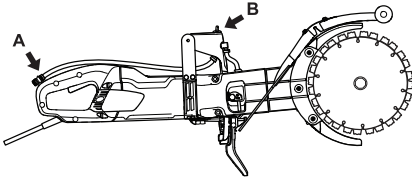

Prekidač za upravljanje prekidima strujnog kruga



UPOZORENJE! Ni u kojem slučaju nemojte koristiti stroj ako s njim nije isporučen prekidač za upravljanje prekidima strujnog kruga. Nehat može rezultirati ozbiljnim povredama ili smrću.

- Provjerite da li je prekidač za upravljanje prekidima strujnog kola upaljen. LED indikator označava da je prekidač za upravljanje prekidima strujnog kruga uključen te da možete uključiti bušilicu. Ako LED indikator ne svijetli, pritisnite tipku RESET (zelena).



- Provjerite prekidač za upravljanje prekidima strujnog kruga. Vidi uputstva pod rubrikom za Kontrolu, održavanje i servis zaštitne opreme mašine.

Paljenje

- Uхватite prednju dršku lijevom rukom.
- Uхватite stražnju dršku desnom rukom.

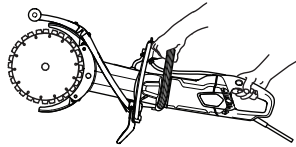

- Pritisnite prema unutra dugme za blokadu prekidača napajanja palcem desne ruke, a zatim pritisnite prema unutra prekidač napajanja.

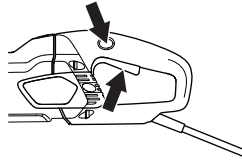

- Pustite mašinu da radi neopterećena i na siguran način najmanje 30 sekundi.

Gašenje

- Zaustavite motor otpuštanjem prekidača napajanja.

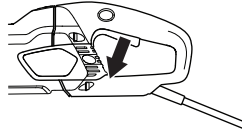

UPOZORENJE! Vodite računa da se rezni disk može slobodno okretati sve dok se potpuno ne zaustavi. Nemar može uzrokovati teške povrede.

ODRŽAVANJE

Opšte



UPOZORENJE! Korisnik smije vršiti servisiranje i održavanje samo kako je navedeno u ovom uputstvu za upotrebu. Obimnije radove smije izvršavati samo ovlaštenu servis.

Pregled i održavanje provodite kada je motor isključen, a utikač izvučen iz utičnice.

Upotrebjavaj ličnu zaštitnu opremu. Vidi uputstva pod rubrikom Lična zaštitna oprema.

Radni vijek mašine može se skratiti, a opasnost od nezgoda povećati ukoliko se održavanje mašine ne obavlja ispravno i ukoliko se servisiranje i/ ili popravak ne obave stručno. Ukoliko vam je potrebno više informacija, kontaktirajte najbliži ovlaštenu servis.

Šema održavanja

U rasporedu održavanja možete vidjeti koji dijelovi vaše mašine zahtijevaju održavanje i u kojim intervalima se ono treba provoditi. Intervali se izračunavaju na osnovu dnevnog korištenja mašine i mogu se razlikovati u zavisnosti od učestalosti korištenja.

	Dnevno nadgledanje	Sedmično održavanje / 40 sati	Mjesečno nadgledanje
Čišćenje	Očistite mašinu.		
	Učistnik rashladnog zraka		
Inspekcija ispravnosti	Opća inspekcija	Karbonske četkice	Pogonski točak
	Vodeni sistem	Pogonski remen	
	Prekidač*		
	Dugme za blokadu prekidača napajanja*		
	Štitnik diska*		
	Rezni disk**		

Čišćenje



UPOZORENJE! Ne koristite perač visokog pritiska pri ispranju unutrašnjosti mašine.

Mašina može podnijeti apsorpciju vlažnog zraka i prskanje tokom procesa rezanja. Čista voda ne utiče na rad mašine.

Prilikom rezanja materijala kao što su beton ili cigla, koji mogu sadržavati so, mašina se mora isprati nakon završenog rada. Čišćenje smanjuje rizik od nagomilavanja naslaga unutar motora koje može prouzrokovati curenje struje između električnih komponenti, a to može izazvati nenamjerno isključivanje prekidača za upravljanje prekidima strujnog kola.

- Svakodnevno čistite mašinu ispirajući je čistom vodom nakon završenog rada.
- Postavite mašinu tako da joj ručka na stražnjoj strani bude okrenuta prema gore. Isperite čistom vodom usisnike zraka na ručki na stražnjoj strani. Voda će isteći kroz prednje usisnike zraka.
- Spojite utikač i pokrenite motor da radi bez vode približno 30 sekundi kako bi se ubrzalo sušenje motora.

Rashladni sistem

- Mašina je opremljena učinkovitim ventilatorom za hlađenje motora. Rashladni zrak koji se uvlači kroz rešetku ručke na stražnjoj strani mašine prelazi preko statora i rotora i izlazi kroz prednji dio kućišta motora.

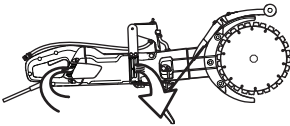

- Kako bi mašina uvijek bila dovoljno ohlađena otvori za rashladni zrak moraju biti propuhani i čisti. Redovno propuhajte mašinu kompresovanim zrakom.

Inspekcija ispravnosti

Opća inspekcija



UPOZORENJE! Nikada nemojte koristiti oštećene kabele. Oni mogu prouzrokovati teške, pa čak i smrtonosne povrede.

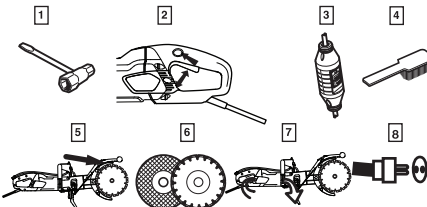

- 1 Provjerite je li zavrtnji i vijci pritegnuti.
- 2 Provjerite da li radi glavni prekidač.

- 3 Provjerite prekidač za upravljanje prekidima strujnog kruga.
- 4 Očisti mašinu izvana.
- 5 Provjeravanje štitnika diska
- 6 Provjerite stanje reznog diska.
- 7 Provjerite i očistite ventilacijske otvore.
- 8 Provjerite da li su kabel i produžni kabel neoštećeni i u dobrom stanju. Nemojte koristiti bušilicu ako su joj oštećeni kabel ili utikač već je odnesite u ovlaštenu servis na popravak.

Pogonski remen

NAPOMENA! Pogonski remen je u potpunosti zatvoren i dobro zaštićen od prašine, prljavštine i mehaničkih oštećenja tokom rada.

Zatezanje pogonskog remena

- Ubacite odvijač u usjek.
- Pravilno postavljen pogonski remen trebao bi imati hod od otprilike 5 mm.

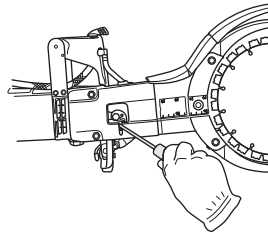

- Zategnite pogonski remen.
- Olabavite dva navrtka.
- Olabavite stezni zavrtanj.

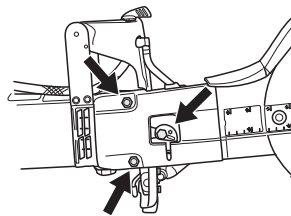

- Pomoću odvijača ili torzionog ključa okrenite ekscentričnu pločicu u smjeru suprotnom smjeru kretanja kazaljke na

ODRŽAVANJE

satu. Na taj način se zateže pogonski remen, pomjeranjem prečke prema naprijed.

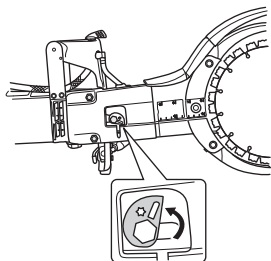

- Pritegnite navrtke.
- Dobro pritegnite vijak. Čvrsto držite ekscentričnu pločicu kako se ne bi pomjerala dok pritežete vijke.

NAPOMENA! Novi pogonski remen će se zategnuti nakon rada od 30 do 60 minuta.

Zamjena pogonskog remena

- Oslobodite napetost remena.
- Skinite noževe.

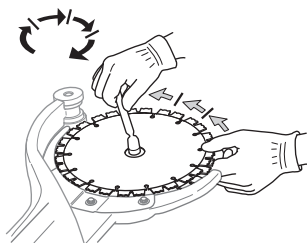

- Olabavite navrtke, zatezni zavrtanj i ekscentrični palac vratila da uklonite poklopac remena.

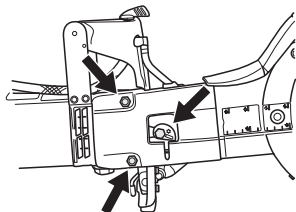

- Oslobodite vodeno crijevo.

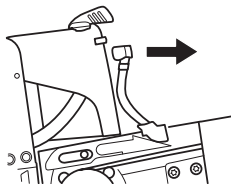

- Olabavite prijenosnik pogona. Koristite izvijač kao potiskivač. (Kao potiskivač se mogu koristiti kombinovani izvijač ili alat za uklanjanje ležajeva.)

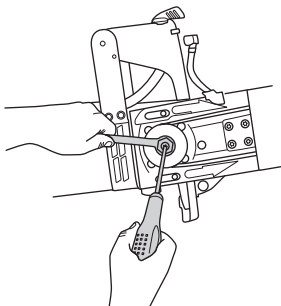

- Skinite rezni alat izvlačenjem iz uređaja.

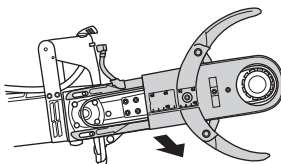

- Olabavite pet vijaka koji drže štitnike na reznom kraku.

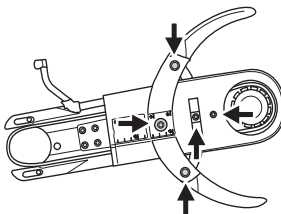

- Uklonite stari pogonski remen i stavite novi.
- Ponovo postavite štitnike na rezni krak.
- Postavite rezni krak na mašinu dok pritežete prijenosnik.
- Zamijenite crijevo za vodu.
- Vratite navrtke, zatezni zavrtanj i ekscentrični palac vratila na svoje mjesto.
- Vratite rezne diskove i pritegnite navrtku. Pogledajte uputstva pod naslovom 'Postavljanje reznih diskova'.
- Pritegnite pogonski remen i navrtke i zavrtanje. Prilikom podešavanja pogonskog remena pogledajte uputstva pod naslovom 'Pregled i podešavanje pogonskog remena'.

VAŽNO! Nemojte zaboraviti prije rezanja zategnuti remen i provjeriti podešenost remena. Prilikom podešavanja pogonskog remena pogledajte uputstva pod naslovom 'Pregled i podešavanje pogonskog remena'.

Zamjena karbonskih četkica

- Pregledajte karbonske četkice barem jednom mjesečno. Ukoliko su karbonske četkice istrošene, ispucale ili na drugi način deformisane treba ih zamijeniti novim četkicama.
- Sve karbonske četkice se moraju zamijeniti kada se četkice mijenjaju.
- Olabavite oba vijka da uklonite poklopac za pregled.

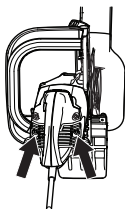

- Odvrnite kabel koji drži karbonsku četkicu. Sada podignite oprugu i potom izvadite karbonsku četkicu iz držača četkice.

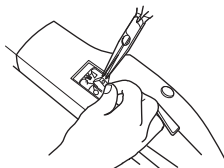

- Očistite držače četkica suhom četkom.
- Pažljivo ispušite prašinu.
- Postavite nove karbonske četkice te istovremeno provjerite da li lahko ulaze u držače četkica.
- Savijte opruge i učvrstite kabel.
- Nove karbonske četkice moraju se uštimpavati približno 40 minuta dok motor radi na minimalnoj brzini.

Pipac za vodu

- Pregledajte i očistite graničnik ako je potrebno. Nemojte upotrebljavati crijeva koja su iskrivljena, istrošena ili oštećena.

Odlaganje na otpad

Ovaj proizvod treba predati u odgovarajući centar za recikliranje u skladu s domaćim odredbama.

Pravilnim rukovanjem proizvodom pomažete u ublažavanju negativnih učinaka po okoliš i osobe do kojih može doći u slučaju pogrešnog upravljanja otpadnim tvarima ovog proizvoda.

Pojedinosti o recikliranju proizvoda zatražite od lokalnih tijela uprave, komunalne službe ili u trgovini u kojoj ste kupili proizvod.

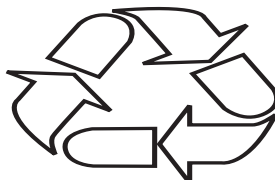

TEHNIČKI PODACI

Tehnički podaci

Tehnički podaci	K 4000 Cut-n-Break	
Zaštitna klasa	I	
Maksimalna brzina reznog diska, o/min	230V, 50Hz 120V, 60Hz	4200 3900
Nazivni napon u V		
Europe	230	
Ujedinjeno Kraljevstvo	110	
Nazivna snaga u W		
Europe	230V, 50Hz	2700/12 A
Ujedinjeno Kraljevstvo	110V, 50Hz	2200/20 A
Težina		
Električni sjekač bez kabla (bez reznih diskova), kg / Lbs	8.4 / 18.5	
Električni sjekač bez kabla (s reznim diskovima), kg / Lbs	8.9 / 19.6	
Vodeno hlađenje		
Vodeno hlađenje	Da	
Priključak za vodu	Vrsta „Gardena“	
Preporučeni pritisak vode, bar / PSI	0.5-8 / 7.3-116	

Stvaranje buke (vidi napomenu 1)		
Jačina zvuka, izmjerena u dB(A)	115	
Jačine zvuka (vidi napomenu 2)		
Razina buke na uhu strojara, dB(A)	104	
Ekvivalentni vibracijski nivoi, h_{veq} (vidi bilješku 3)		
Prednji rukohvat, m/s^2	3.6	
Stražnji rukohvat, m/s^2	3.8	

Bilješka 1: Emisija buke u okolišu izmjerena kao snaga zvuka (L_{WA}) sukladno EN 60745-1. Podaci o nivou buke imaju odstupanje od 3 dB(A).

Bilješka 2: Razina buke u skladu sa standardom EN 60745-1. Podaci o nivou pritiska buke imaju odstupanje od 3 dB(A).

Bilješka 3: Ekvivalentna vrijednost vibracija, prema standardu EN 60745-2-22, izračunava se kao ukupna vrijednost energije iskazane prema vremenu za vrijednosti vibracija pod različitim uslovima rada. Objavljeni podatak za nivo vibracija ima tipičnu statističku disperziju (standardno odstupanje) od $1,5 m/s^2$.

Oprema za rezanje

Rezni disk, mm/inča	Omjer prijenosa	Maksimalna periferijska brzina, m/s	Dubina reza, (mm/inč)
230 / 9	45 / 79	60	400 / 16

Preporučene dimenzije kabla

Područje kabla	1,5 mm ²	2,5 mm ²
Ulazni napon 100-120 V	20 m	40 m
Ulazni napon 220-240 V	30 m	50 m

TEHNIČKI PODACI

EZ-potvrda o podudarnosti

(Važi samo za Evropu)

Husqvarna AB, SE-561 82 Huskvarna, Švedska, tel: +46-36-146500, izjavljuje pod izričitom odgovornošću da je prijenosna mašina za rezanje **Husqvarna K 4000 Cut-n-Break** sa serijskim brojevima iz 2018. godine i kasnije (godina je jasno navedena na pločici proizvođača, a iza nje slijedi serijski broj), usklađen s odredbama DIREKTIVE VIJE

- od 17. maja 2006. „u vezi sa mašinom“ **2006/42/EZ**.
- od 26 februar 2014 "u vezi elektromagnetske kompatibilnosti" **2014/30/EU**.
- 8. juna, 2011. "što se odnosi na ograničenje određenih opasnih supstanci" **2011/65/EU**.

Sledeći standardi su primjenjeni: EN ISO 12100:2010, EN 55014-1:2006+A1:2009+A2:2011, EN 55014-2:1997+A1:2001+A2:2008, EN 61000-3-2:2014, EN 61000-3-3:2013, EN 60745-1:2009, EN 60745-2-22:2011+A11:2013.

Partille, 1. januara 2018. godine

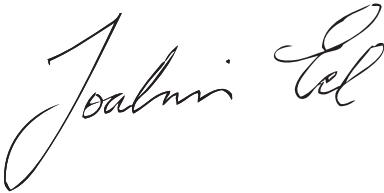

Joakim Ed

Direktor za globalno istraživanje i razvoj

Construction Equipment Husqvarna AB

(Ovlašteni predstavnik za kompaniju Husqvarna AB i odgovoran za tehničku dokumentaciju.)

**HR - Originalne upute, RS - Prvobitna uputstva,
SI - Izvirna navodila, BA - Originalne upute
1159494-39**



2018-02-17