

Οδηγίες χρήσεως

K970 III

K970 III Rescue

Διαβάστε προσεκτικά τις Οδηγίες χρήσεως και κατανοήστε το περιεχόμενο πριν χρησιμοποιήσετε το μηχάνημα.



Greek

ΕΠΕΞΗΓΗΣΗ ΣΥΜΒΟΛΩΝ

Έκδοση εγχειριδίου

Το παρόν εγχειρίδιο είναι η διεθνής έκδοση που χρησιμοποιείται σε όλο το χώρο όπου ομιλείται η Αγγλική γλώσσα, εκτός της Βόρειου Αμερικής. Εάν χρησιμοποιείτε το μηχάνημα στη Βόρεια Αμερική, πρέπει να χρησιμοποιήσετε την έκδοση για τις Η.Π.Α.

Σύμβολα πάνω στο μηχανήμα

ΠΡΟΕΙΔΟΠΟΙΗΣΗ! Το μηχάνημα μπορεί να γίνει επικίνδυνο. Η απρόσεκτη ή λανθασμένη χρήση μπορεί να έχει ως αποτέλεσμα σοβαρό ή θανάσιμο τραυματισμό του χειριστή ή άλλων ατόμων.

Διαβάστε προσεκτικά τις Οδηγίες χρήσεως και κατανοήστε το περιεχόμενο πριν χρησιμοποιήσετε το μηχάνημα.

Χρησιμοποιείτε ατομικό προστατευτικό εξοπλισμό. Βλ. τις οδηγίες στο κεφάλαιο "Ατομικός προστατευτικός εξοπλισμός"

Αυτό το προϊόν είναι σύμφωνο με τις ισχύουσες οδηγίες της ΕΚ.

ΠΡΟΕΙΔΟΠΟΙΗΣΗ! Κατά το κόψιμο δημιουργούνται σωματίδια σκόνης που μπορεί να προκαλέσουν ζημιά κατά την εισπνοή τους. Χρησιμοποιείτε εγκεκριμένη αναπνευστική μάσκα. Αποφεύγετε την εισπνοή αναθυμιάσεων βενζίνης και καυσαερίων. Φροντίστε να υπάρχει καλός εξαερισμός.

ΠΡΟΕΙΔΟΠΟΙΗΣΗ! Τα κλωστήματα (τινάγματα) μπορεί να είναι αιφνίδια, γρήγορα και βίαια και μπορεί να προκαλέσουν σοβαρούς τραυματισμούς για τη ζωή. Διαβάστε και κατανοήστε τις οδηγίες του εγχειριδίου πριν από τη χρήση του μηχανήματος.

ΠΡΟΕΙΔΟΠΟΙΗΣΗ! Σπινθήρες από τη λεπίδα κοπής μπορούν να προκαλέσουν πυρκαγιά σε εύφλεκτα υλικά όπως τα εξής: πετρέλαιο (αέριο), ξύλο, ενδύματα, ξηρά χόρτα, κ.λπ. Ελέγξτε ότι οι δίσκοι κοπής δεν παρουσιάζουν ρωγμές και άλλες φθορές.

Μην χρησιμοποιείτε κυκλικό προιοντώε λεπίδες

Τσοκ.

Χειροκίνητη αντλία καυσίμου

Βαλβίδα αποσυμπίεσης



Λαβή σχοινού εκκίνησης

Αναπλήρωση καυσίμου, μείγμα βενζίνης/πετρελαίου



Σήμα οδηγίων εκκίνησης
Δείτε τις οδηγίες στο κεφάλαιο Εκκίνηση και Σταμάτημα.



Σήμα εξοπλισμού κοπής

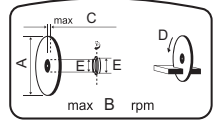

A= Διάμετρος λεπίδας κοπής

B= Μέγ. ταχύτητα άξονα τροχού

C= Μέγιστο πάχος λεπίδας

D= Κατεύθυνση περιστροφής λεπίδας

E= Διαστάσεις δακτυλίου

Ηκτομπές θορύβων στο περιβάλλον σύμφωνα με την Οδηγία της Ευρωπαϊκής Κοινότητας (ΗΚ). Οι ηκτομπές του μηχανήματος αναφέρονται στο κηφάλαιο Τηχνικά χαρακτηριστικά και στην πινακίδα του προϊόντος.



Τα υπόλοιπα σύμβολα/επιγραφές του μηχανήματος αναφέρονται σε ειδικές απαιτήσεις για εκπλήρωση προδιαγραφών έγκρισης σε ορισμένες αγορές.

ΠΡΟΕΙΔΟΠΟΙΗΣΗ! Οποιαδήποτε μη εξουσιοδοτημένη παρέμβαση στον κινητήρα ακυρώνει την έγκριση τύπου ΕΕ αυτού του προϊόντος.

Επεξήγηση επιπέδων προειδοποίησης

Οι προειδοποιήσεις διακρίνονται σε τρία επίπεδα.

ΠΡΟΕΙΔΟΠΟΙΗΣΗ!

ΠΡΟΕΙΔΟΠΟΙΗΣΗ! Υποδεικνύει μια επικίνδυνη κατάσταση, η οποία, εάν δεν αποφευχθεί, θα προκαλέσει θάνατο ή σοβαρό τραυματισμό.

ΠΡΟΣΟΧΗ!

ΠΡΟΣΟΧΗ! Υποδεικνύει μια επικίνδυνη κατάσταση, η οποία, εάν δεν αποφευχθεί, θα μπορούσε να προκαλέσει ασημάντο ή μέτριας σοβαρότητας τραυματισμό.

ΣΗΜΕΙΩΣΗ!

ΣΗΜΕΙΩΣΗ! Χρησιμοποιείται για την αναφορά σε πρακτικές που δεν σχετίζονται με τραυματισμό.



ΠΕΡΙΕΧΟΜΕΝΑ

Περιεχόμενα

ΕΠΕΞΗΓΗΣΗ ΣΥΜΒΟΛΩΝ	
Έκδοση εγχειριδίου	2
Σύμβολα πάνω στο μηχανήμα	2
Επεξήγηση επιπέδων προειδοποίησης	2
ΠΕΡΙΕΧΟΜΕΝΑ	
Περιεχόμενα	3
ΠΑΡΟΥΣΙΑΣΗ	
Αγαπητέ πελάτη!	4
Σχεδιασμός και λειτουργίες	4
ΠΑΡΟΥΣΙΑΣΗ	
Πως λέγεται αυτό στο μηχανήμα - K970 III;	6
ΠΑΡΟΥΣΙΑΣΗ	
Πως λέγεται αυτό στο μηχανήμα - K970 III Rescue;	7
ΕΞΟΠΛΙΣΜΟΣ ΑΣΦΑΛΕΙΑΣ ΤΟΥ ΜΗΧΑΝΗΜΑΤΟΣ	
Γενικά	8
ΛΕΠΙΔΕΣ ΚΟΠΗΣ	
Γενικά	10
Δίσκοι λειάνσης	11
Δίσκοι διαμαντέ	12
Οδοντωτές λεπίδες, λεπίδες με άκρη καρβιδίου και καταστάσεις έκτακτης ανάγκης	13
Μεταφορά και αποθήκευση	13
ΣΥΝΑΡΜΟΛΟΓΗΣΗ ΚΑΙ ΡΥΘΜΙΣΕΙΣ	
Γενικά	14
Έλεγχος του άξονα περιστροφής και των ροδελών φλάντζας	14
Έλεγχος κουζινέτων	14
Έλεγχος της κατεύθυνσης περιστροφής της λεπίδας.	14
Τοποθέτηση κοπτικού δίσκου	14
Προφυλακτήρας δίσκου κοπής	15
Αναστρέψιμη κεφαλή κοπής	15
ΦΡΟΝΤΙΔΑ ΚΑΥΣΙΜΩΝ	
Γενικά	17
Μίγμα καυσίμου	17
Γέμισμα ρεζερβουάρ	18
Μεταφορά και αποθήκευση	18
ΛΕΙΤΟΥΡΓΙΑ	
Προστατευτικός εξοπλισμός	19
Γενικές οδηγίες ασφάλειας	19
Μεταφορά και αποθήκευση	24
ΞΕΚΙΝΗΜΑ ΚΑΙ ΣΤΑΜΑΤΗΜΑ	
Προτού ξεκινήσετε	25
Εκκίνηση	25
Σταμάτημα	27
ΣΥΝΤΗΡΗΣΗ	
Γενικά	28
Πρόγραμμα συντήρησης	28
Καθαρισμός	28
Έλεγχος λειτουργίας	29
ΑΝΑΖΗΤΗΣΗ ΣΦΑΛΜΑΤΩΝ	
Σχεδιάγραμμα αντιμετώπισης προβλημάτων	33
ΤΕΧΝΙΚΑ ΣΤΟΙΧΕΙΑ	
Τεχνικά στοιχεία	34
Συνιστώμενος λειαντικός δίσκος και αδαμαντοφόρα λεπίδα κοπής, προδιαγραφές ...	35
EK–Βεβαίωση συμφωνίας	35

Αγαπητέ πελάτη!

Σας ευχαριστούμε που επιλέξατε ένα προϊόν της Husqvarna!

Ελπίζουμε να μείνετε ικανοποιημένοι από το μεχάνημα σας και ότι θα γίνει ο βοσθός σας που θα σας συνοδεύει για μεγάλο χρονικό διάστημα. Έ αγορά ενός από τα προϊόντα μας σας παρέχει πάντα πρόσβαση σε επαγγελματική βοήθεια με επιδιορθώσεις και σέρβις. Εάν ε αντιπροσωπεία που αγοράσατε το μεχάνημα δεν έχει εξουσιοδοτημένο συνεργείο, τότε ρωτήστε τους για το πλεσιότερο συνεργείο εξυπερέτεσης.

Ελπίζουμε αυτό το εγχειρίδιο χρήσης να σας φανεί ιδιαίτερα χρήσιμο. Βεβαιωθείτε ότι το εγχειρίδιο είναι πάντα διαθέσιμο στο χώρο εργασίας. Τερώντας όσα αναφέρονται σε αυτό (χρήσε, επισκευή, συντήρεσε, κλπ.) μπορείτε αισθετά να επμεκύνετε τε ζωή του καθώς και τον μεταπωλετική του αξία. Αν πουλήσετε το μεχάνημα σας, φροντίστε να δώσετε στον νέο κάτοχο και το εγχειρίδιο οδεγιών.

Πάνω από 300 χρόνια καινοτομίας

Η Husqvarna AB είναι μία Σουηδική με παράδοση που ανάγεται στο 1689, όταν ο Σουηδός Βασιλιάς Κάρολος XI διέταξε την κατασκευή ενός εργοστασίου για την παραγωγή μουσκέτων. Την εποχή εκείνη, είχαν ήδη μπει τα θεμέλια για τις μηχανολογικές ικανότητες πίσω από την ανάπτυξη κάποιων από τα κορυφαία προϊόντα του κόσμου, σε τομείς όπως τα κυνηγετικά όπλα, τα ποδήλατα, τις μοτοσικλέτες, τις οικιακές συσκευές, τις ραπτομηχανές και άλλα προϊόντα εξωτερικών δραστηριοτήτων.

Η Husqvarna αποτελεί τον παγκόσμιο ηγέτη στον τομέα του εξωτερικού εξοπλισμού ισχύος για τη δασοκομία, τη συντήρηση πάρκων και τη φροντίδα γρασιδιού και κήπων, καθώς επίσης και τον τομέα του εξοπλισμού κοπής και των αδμαντοφόρων εργαλείων τόνρευσης γιατί τις βιομηχανίες κατασκευών και καταργασίας λίθων.

Ευθύνη του ιδιοκτήτη

Αποτελεί ευθύνη του ιδιοκτήτη/εργοδότη να διασφαλίσει ότι ο χειριστής διαθέτει επαρκή γνώση σχετικά με τον ασφαλή τρόπο χρήσης της μηχανής. Οι επόπτες και οι χειριστές οφείλουν να έχουν αναγνώσει και κατανοήσει το Εγχειρίδιο Χρήσης. Θα πρέπει να γνωρίζουν:

- Τις οδηγίες ασφαλείας του μηχανήματος.
- Το εύρος εφαρμογών και περιορισμών του μηχανήματος.
- Τον τρόπο χρήσης και συντήρησης του μηχανήματος.

Η χρήση του παρόντος μηχανήματος είναι πιθανό να υπόκειται σε εθνική νομοθεσία. Μάθετε τι ορίζει η νομοθεσία στη περιοχή στην οποία εργάζεστε πριν αρχίσετε να χρησιμοποιείτε το μηχανήμα.

Τις επιφυλάξεις του κατασκευαστή

Μετά τη δημοσίευση του παρόντος εγχειριδίου, η Husqvarna μπορεί να εκδώσει συμπληρωματικό πληροφοροσε σχετικά με την ασφαλή λειτουργία αυτού του προϊόντος. Εναπόκειται στην ευθύνη του ιδιοκτήτη να είναι ενημερωμένο σχετικά με τις ασφαλέστερο μεθόδους λειτουργίας.

Η Husqvarna AB αναπτύσσει συνεχώς τα προϊόντα της και για το λόγο αυτό επιφυλάσσει στον εαυτό της το δικαίωμα τροποποιήσεων πχ. ως προς το σχεδιασμό και την εμφάνιση, χωρίς προειδοποίηση.

Για πληροφοροσε και βοήθεια των πελατών, επικοινωνήστε μαζί μας στο δικτυακό μας τόπο: www.husqvarna.com

Σχεδιασμός και λειτουργίσε

Αυτό είναι ένα δισκοπρίνο χειρόσ υψηλής ταχύτητα, το οποίο έχει σχεδιαστεί για κοπή σκληρών υλικών, όπως τοιχοποιία ή χάλυβα, και δεν θα πρέπει να χρησιμοποιείται για κανένα σκοπό που δεν περιγράφεται στο παρόν εγχειρίδιο. Ο χειριστής πρέπει να διαβάσει προσεκτικά το παρόν εγχειρίδιο, προκειμένου να διασφαλιστεί η ασφαλή λειτουργία αυτού του προϊόντος. Εάν χρειάζεστε περισσότερο πληροφοροσε, απευθυνθείτε στον αντιπρόσωπό σας ή στην Husqvarna.

Παρακάτω περιγράφονται ορισμένα από τα μοναδικά χαρακτηριστικά του προϊόντος σας.

Active Air FiltrationΣ

Φυγοκεντρικός καθαρισμός αέρα για μεγαλύτερη διάρκεια ζωής και μεγαλύτερα διαστήματα μεταξύ των σέρβις.

SmartCarbΣ

Ενσωματωμένη αυτόματη αντιστάθμιση φίλτρου διατηρεί την ισχύ υψηλή και μειώνει την κατανάλωση καυσίμου.

Dura StarterΣ

Μονάδα εκκίνησης στεγανοποιημένη έναντι σκόνης, όπου το ελατήριο επιστροφής και το έδρανο τροχαλίας είναι στεγανοποιημένα, αποδεσμεύοντας τη μονάδα εκκίνησης από ανάγκες συντήρησης και καθιστώντας την ακόμη πιο αξιόπιστη.

X-Torq®

Ο κινητήρας X-Torq® παρέχει μία περισσότερη προσβάσιμη ροπή για μεγαλύτερο εύρος ταχυτήτων, με αποτέλεσμα τη μέγιστη ικανότητα (απόδοση) κοπής. Ο X-Torq® μειώνει την κατανάλωση καυσίμου ως και κατά 20% και τις εκπομπές ως και κατά 60%.

EasyStart

Ο κινητήρας και η μονάδα εκκίνησης έχουν σχεδιαστεί ώστε να διασφαλίζουν την ταχεία και εύκολη εκκίνηση του μηχανήματος. Μειώνει την αντίσταση ώθησης στο σχοινί της μονάδας εκκίνησης ως και κατά 40%. (Μειώνει τη συμπίεση κατά την εκκίνηση.)

Χειροκίνητη αντλία καυσίμου

Όταν πιέζετε το διάφραγμα της χειροκίνητης αντλίας καυσίμου, το καύσιμο διοχετεύεται στο καρμπυρατέρ. Για την εκκίνηση απαιτείται λιγότερος αριθμός έλξεων, που σημαίνει ότι η εκκίνηση του μηχανήματος γίνεται πιο εύκολα.

Ψύξη με νερό και διαχείριση σκόνης

Λιγότερα υπολείμματα κοπής και χαμηλή κατανάλωση. Εξαιρετικός έλεγχος της σκόνης με κιτ υγρής κοπής. Βαλβίδα νερού προοδευτικής παροχής για ρύθμιση ακριβείας του όγκου νερού, ώστε να δεσμεύεται αποτελεσματικά η σκόνη και να μειώνονται τα υπολείμματα κοπής.

Αποτελεσματικό σύστημα απόσβεσης κραδασμών

Ανταλλακτικοί βραχιόνες και χέρια του συστήματος απόσβεσης κραδασμών, υψηλής απόδοσης.

Αναστρέψιμη κεφαλή κοπής

Το μηχάνημα είναι εξοπλισμένο με αναστρέψιμη κεφαλή κοπής, η οποία επιτρέπει την κοπή κοντά σε τοίχο ή στο επίπεδο του εδάφους και περιορίζεται μόνο από το πάχος του προφυλακτήρα της λεπίδας

Smart Tension

Ημιαυτόματο σύστημα τεντώματος ιμάντα με ελατηριωτό μηχανισμό, που διευκολύνει την επίτευξη του σωστού τεντώματος του ιμάντα. Επίσης, η αλλαγή του ιμάντα μετάδοσης κίνησης και η αναστροφή της κεφαλής κοπής γίνονται με εξαιρετική ευκολία.

Ειδικά σχεδιασμένη λαβή συστήματος εκκίνησης (K970 III Rescue)

Ειδικά σχεδιασμένη λαβή συστήματος εκκίνησης, με χώρο για χοντρά γάντια

Μάντας μεταφοράς βαρέος τύπου (K970 III Rescue)

Χάρη στους ανθεκτικούς γάντζους στα δύο άκρα, αφαιρείται, προσαρμόζεται και ρυθμίζεται εύκολα ακόμα και όταν φοράτε γάντια. Ο μάντας εξασφαλίζει εύκολη μεταφορά του μηχανήματος.

Ανακλαστικός προφυλακτήρας λεπίδας (K970 III Rescue)

Ανακλαστικός προφυλακτήρας λεπίδας, ορατός σε καπνό και ψεκαζόμενο νερό, για καλύτερο έλεγχο του κόφτη.

ΠΑΡΟΥΣΙΑΣΗ

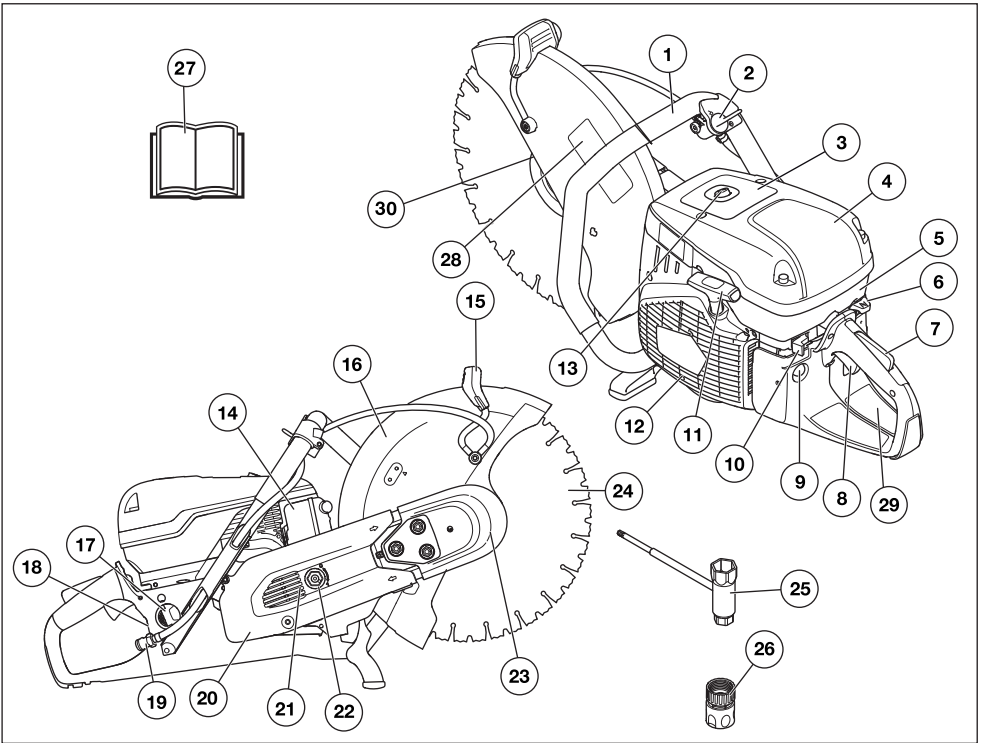

Πως λέγεται αυτό στο μηχάνημα - K970 III;

- | | |
|--|--|
| 1 Μπροστινή χειρολαβή | 17 Τάπα ρεζερβουάρ καυσίμων |
| 2 Κρουνός νερού | 18 Πινακίδα μοντέλου |
| 3 Προειδοποιητικό αυτοκόλλητο | 19 Σύνδεση νερού με φίλτρο. |
| 4 Κάλυμμα φίλτρου αέρα | 20 Προφυλακτήρας μιάντα |
| 5 Καπάκι κυλίνδρου | 21 Βραχίονας κοπής |
| 6 Χειριστήριο τσοκ με ασφάλιση γκαζιού εκκίνησης | 22 Τανυστήρας μιάντα |
| 7 Ασφάλεια γκαζιού | 23 Κοπτικός εξοπλισμός |
| 8 Ρυθμιστής γκαζιού | 24 Κοπτικός δίσκος (δεν παρέχεται) |
| 9 Χειροκίνητη αντλία καυσίμου | 25 Σύνθετο κλειδί |
| 10 Διακόπτης Στοπ | 26 Σύνδεσμος νερού, GARDENA® |
| 11 Λαβή σχοινιού εκκίνησης | 27 Οδηγίες χρήσεως |
| 12 Μηχανισμός εκκίνησης | 28 Σήμα εξοπλισμού κοπής |
| 13 Βαλβίδα αποσυμπίεσης | 29 Σήμα οδηγιών εκκίνησης |
| 14 Σιγαστήρας | 30 Φλάντζα, περιστρεφόμενος άξονας, κουζινέτο (βλ. οδηγίες στην ενότητα 'Συναρμολόγηση και ρυθμίσεις') |
| 15 Ρυθμιστική λαβή προστατευτικού λεπίδας | |
| 16 Προφυλακτήρας δίσκου κοπής | |

ΠΑΡΟΥΣΙΑΣΗ

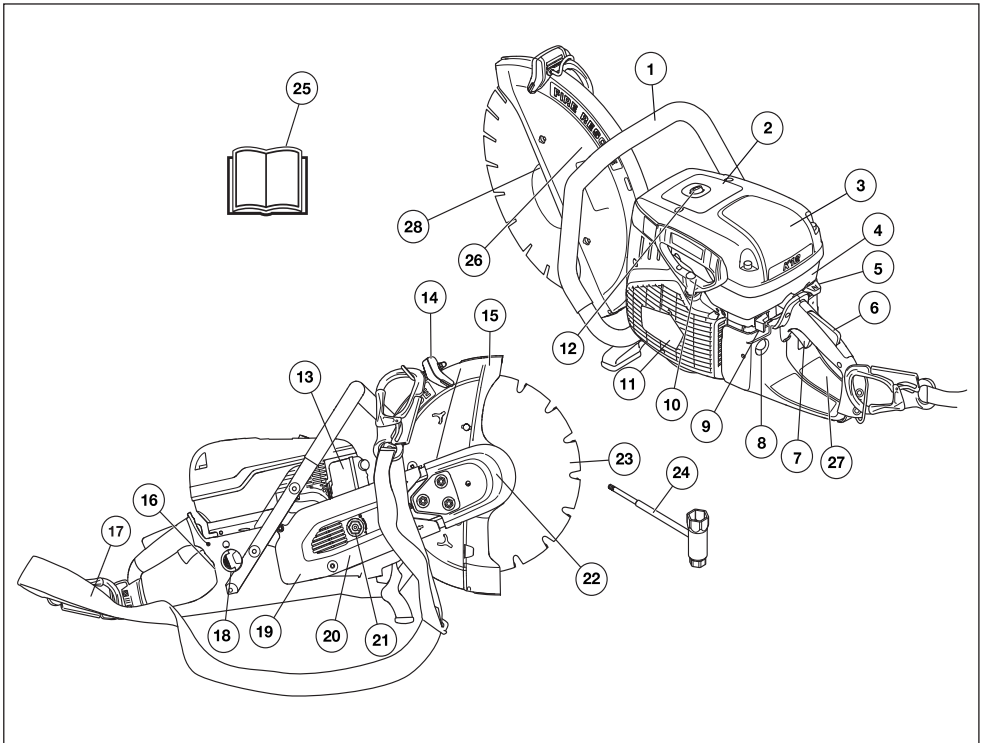

Πως λέγεται αυτό στο μηχάνημα - K970 III Rescue;

- | | |
|--|--|
| 1 Μπροσινή χειρολαβή | 16 Πινακίδα μοντέλου |
| 2 Προειδοποιητικό αυτοκόλλητο | 17 Εξάρτηση |
| 3 Κάλυμμα φίλτρου αέρα | 18 Τάπα ρεζερβουάρ καυσίμων |
| 4 Καπάκι κυλίνδρου | 19 Προφυλακτήρας ιμάντα |
| 5 Χειριστήριο τσοκ με ασφάλιση γκαζιού εκκίνησης | 20 Βραχίονας κοπής |
| 6 Ασφάλεια γκαζιού | 21 Τανυστήρας ιμάντα |
| 7 Ρυθμιστής γκαζιού | 22 Κοπτικός εξοπλισμός |
| 8 Χειροκίνητη αντλία καυσίμου | 23 Κοπτικός δίσκος (δεν παρέχεται) |
| 9 Διακόπτης Στοπ | 24 Σύνθετο κλειδί |
| 10 Λαβή σχοινού εκκίνησης | 25 Οδηγίες χρήσεως |
| 11 Μηχανισμός εκκίνησης | 26 Σήμα εξοπλισμού κοπής |
| 12 Βαλβίδα αποσυμπίεσης | 27 Σήμα οδηγιών εκκίνησης |
| 13 Σιγαστήρας | 28 Φλάντζα, περιστρεφόμενος άξονας, κουζινέτο (βλ. οδηγίες στην ενότητα 'Συναρμολόγηση και ρυθμίσεις') |
| 14 Ρυθμιστική λαβή προστατευτικού λεπίδας | |
| 15 Προφυλακτήρας δίσκου κοπής | |

ΕΞΟΠΛΙΣΜΟΣ ΑΣΦΑΛΕΙΑΣ ΤΟΥ ΜΗΧΑΝΗΜΑΤΟΣ

Γενικά



ΠΡΟΕΙΔΟΠΟΙΗΣΗ! Ποτέ μην χρησιμοποιείτε ένα μηχάνημα με ελαττωματικά εξαρτήματα ασφάλειας. Εάν το μηχανήμα σας δεν πλερεί τους απαιτούμενους ελέγχους, απευθυνθείτε στον αντιπρόσωπο του σέρβις για επιδιόρθωση.

Ο διακόπτης θα πρέπει να είναι απενεργοποιημένος, και ο διακόπτης διακοπής να βρίσκεται στη θέση STOP.

Στο μέρος αυτό παρουσιάζονται τα εξαρτήματα ασφάλειας του μηχανήματος, ε αποστολή τους καθώς και ο τρόπος ελέγχου και συντήρεςες για την ασφαλή λειτουργία τους.

Ασφάλεια γκαζιού

Ε ασφάλεια γκαζιού είναι σχεδιασμένη έτσι, ώστε να εμποδίζεται το αθέλητο μαρσάρισμα. Όταν ε ασφάλεια (A) πατιέται προς τα μέσα, ελευθερώνεται το γκάζι (B).

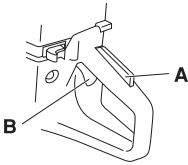

Η ασφάλεια παραμένει πατημένη όσο διάστημα πατιέται και το γκάζι. Όταν αφήνετε τη λαβή η σκανδάλη γκαζιού και η ασφάλεια σκανδάλης γκαζιού επανέρχονται στην αρχική τους θέση. Αυτό ελέγχεται μέσω δύο ανεξάρτητων συστημάτων ελατηρίων επαναφοράς. Αυτό σημαίνει ότι η σκανδάλη γκαζιού ασφαλιζεται αυτόματα στη θέση ρελαντί.

Έλεγχος της ασφάλειας γκαζιού

- Βεβαιωθείτε ότι το γκάζι είναι κλειδωμένο στη θέση του ρελαντί, όταν η ασφάλεια γκαζιού ελευθερώνεται.

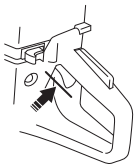

- Πιέστε την ασφάλεια γκαζιού και βεβαιωθείτε ότι επανέρχεται στην αρχική της θέση όταν την αφήνετε.

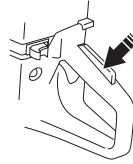

- Βεβαιωθείτε ότι το γκάζι και η ασφάλεια γκαζιού κινούνται ανεμπόδιστα και ότι τα ελατήρια επαναφοράς τους λειτουργούν όπως πρέπει.

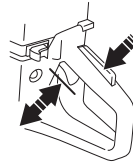

- Βάλτε μπρος το μηχάνημα και δώστε φουλ γκάζι. Αφήστε το γκάζι και ελέγξτε ότι ο δίσκος σταματάει και εξακολουθεί να είναι ακίνητος. Αν ο δίσκος περιστρέφεται με το γκάζι σε θέση "ρελαντί" πρέπει να ελέγξετε τη ρύθμιση του ρελαντί. Ανατρέξτε στις οδηγίες της ενότητας με τίτλο "Συντήρηση".

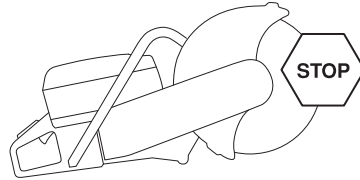

Διακόπτης Στοπ

Ο διακόπτης Στοπ χρησιμοποιείται για το σβήσιμο του κινητήρα.

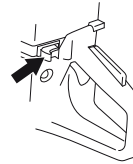

Έλεγχος του διακόπτη τερματισμού

- Ξεκινήστε τη μηχανή και βεβαιωθείτε ότι ο κινητήρας σταματάει μόλις φέρνετε το διακόπτη στη θέση στοπ.

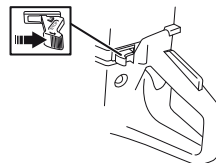

ΕΞΟΠΛΙΣΜΟΣ ΑΣΦΑΛΕΙΑΣ ΤΟΥ ΜΗΧΑΝΗΜΑΤΟΣ

Προφυλακτήρας δίσκου κοπής



ΠΡΟΕΙΔΟΠΟΙΗΣΗ! Να ελέγχετε πάντοτε ότι ο προφυλακτήρας δίσκου είναι σωστά τοποθετημένος πριν βάλετε σε λειτουργία το μηχάνημα.

Αυτό το προστατευτικό εξάρτημα είναι μονταρισμένο πάνω από τον κοπτικό δίσκο και είναι κατασκευασμένο έτσι ώστε να εμποδίζει την εκτόξευση κομματιών του δίσκου, ή του υλικού που κόβεται, προς τον χειριστή.

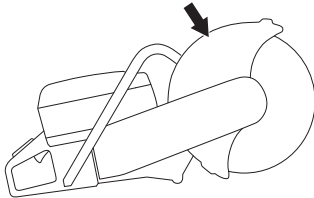

Έλεγχος της λεπίδας και του προφυλακτήρα λεπίδας

- Ελέγξτε το κάλυμμα του δίσκου κοπής ώστε να μην έχει ρωγμές ή άλλες φθορές. Αλλάξτε το αν είναι φθαρμένο.
- Βεβαιωθείτε ότι ο δίσκος κοπής είναι τοποθετημένος σωστά και δεν εμφανίζει σημάδια ζημιάς. Ένας φθαρμένος δίσκος κοπής με ζημιά μπορεί να προκαλέσει τραυματισμό.

Σύστημα απόσβεσης κραδασμών



ΠΡΟΕΙΔΟΠΟΙΗΣΗ! Υπερβολική έκθεση σε κραδασμούς μπορεί να προκαλέσει προβλήματα σε αγγεία και νύερα σε άτομα που έχουν κυκλοφοριακό πρόβλημα. Απευθυνθείτε σε γιατρό εάν διαπιστώσετε συμπτώματα που μπορούν να οφείλονται σε υπερβολική έκθεση σε κραδασμούς. Παραδείγματα τέτοιων συμπτωμάτων είναι μουδιάσματα, έλλειψη αίσθησης, "μυρμηκίαση", "τσιμπήματα", πόνος, έλλειψη ή μείωση της κανονικής δύναμης, αλλαγές στην επιφάνεια και στο χρώμα του δέρματος. Αυτά τα συμπτώματα εμφανίζονται συνήθως στα δάχτυλα, στα χέρια και στους καρπούς. Αυτά τα συμπτώματα μπορεί να αυξηθούν σε χαμηλές θερμοκρασίες.

- Το μηχάνημα είναι εξοπλισμένο με ένα σύστημα απόσβεσης κραδασμών, που είναι σχεδιασμένο για να ελαχιστοποιεί τους κραδασμούς και να κάνει ευκολότερη την εργασία.
- Το σύστημα απόσβεσης κραδασμών ελαττώνει τη μετάδοση των κραδασμών από τον κινητήρα/και την αλυσίδα στις χειρολαβές του μηχανήματος. Το σώμα του κινητήρα, συμπεριλαμβανομένου του κοπτικού εξοπλισμού, κρέμεται από το σύστημα χειρολαβής μέσω ενός συστήματος απόσβεσης κραδασμών.

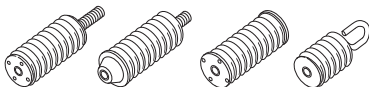

Έλεγχος του συστήματος απόσβεσης κραδασμών



ΠΡΟΕΙΔΟΠΟΙΗΣΗ! Ο διακόπτης θα πρέπει να είναι απενεργοποιημένος, και ο διακόπτης διακοπής να βρίσκεται στη θέση STOP.

- Ελέγχετε τακτικά τα τμήματα του συστήματος απόσβεσης κραδασμών, προσέχοντας για ραγίσματα ή παραμορφώσεις. Αλλάξτε τα αν έχουν υποστεί ζημίες.
- Βεβαιωθείτε ότι το στοιχείο απόσβεσης κραδασμών είναι σταθερό στη θέση του μεταξύ κινητήρα και χειρολαβής.

Σιγαστήρας



ΠΡΟΕΙΔΟΠΟΙΗΣΗ! Ποτέ μην χρησιμοποιείτε ένα μηχάνημα χωρίς σιλανσιέ ή με ελαττωματικό σιλανσιέ. Ε χρήση κατεστραμμένου σιλανσιέ ενδέχεται να αυξήσει σημαντικά το επίπεδο θορύβου και τον κίνδυνο εκδήλωσης πυρκαγιάς. Διατερείτε έναν πυροσβεστήρα σε κοντινή απόσταση από τον τόπο εργασίας.

Η εξάτμιση (σιγαστήρας) θερμαίνεται πολύ κατά τη διάρκεια και μετά τη χρήση, καθώς και κατά τη λειτουργία στο ρελαντί. Έχετε υπόψη σας ότι υπάρχει κίνδυνος πυρκαγιάς, ιδιαίτερα κατά την εργασία κοντά σε εύφλεκτο υλικό ή/και ατμούς.

Διατηρείτε έναν πυροσβεστήρα σε κοντινή απόσταση από τον τόπο εργασίας.

Ο σιγαστήρας είναι κατασκευασμένος για να περιορίζει τη στάθμη του θορύβου στο ελάχιστο και να διοχετεύει τα καυσαέρια μακριά από τον χειριστή.

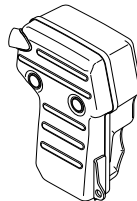

Έλεγχος του σιλανσιέ

Πραγματοποιείτε τακτικούς ελέγχους, ώστε να βεβαιώνετε ότι το σιλανσιέ είναι πλήρες και ορθά ασφαλισμένο.

ΛΕΠΙΔΕΣ ΚΟΠΗΣ

Γενικά



ΠΡΟΕΙΔΟΠΟΙΗΣΗ! Ο κοπτικός δίσκος μπορεί να σπάσει και να τραυματίσει σοβαρά τον χρήστη.

Ο κατασκευαστής της λεπίδας κοπής εκδίδει προειδοποιήσεις και συστάσεις για τη χρήση και την κατάλληλη φροντίδα της λεπίδας κοπής. Αυτές οι προειδοποιήσεις συνοδεύουν τη λεπίδα κοπής. Διαβάστε και ακολουθήστε όλο τις οδηγίες του κατασκευαστή της λεπίδας.

Η λεπίδα κοπής θα πρέπει να ελέγχεται πριν από τη συναρμολόγησή της στο πριόνι, καθώς και ανά τακτά διαστήματα κατά τη χρήση. Ελέγχετε το προϊόν για τυχόν ρωγμές, απωλεσθέντα μέρη (διαμαντολεπίδες) ή σπασμένα τμήματα. Μην χρησιμοποιείτε φαρμανέες λεπίδες κοπής.

Ελέγχετε την ακεραιότητα κάθε καινούργιας λεπίδας κοπής, χρησιμοποιώντας την με τέρμα το γκάζι για περίπου 1 λεπτό.

- Οι δίσκοι κοπής υπάρχουν σε δυο βασικούς τύπους: λειαντικοί δίσκοι και δίσκοι διαμαντέ.

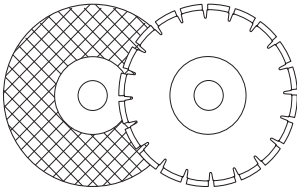

- Οι δίσκοι κοπής υψηλής ποιότητας είναι συνήθως πιο οικονομικοί. Δίσκοι κοπής χαμηλής ποιότητας έχουν συνήθως μειωμένη απόδοση κοπής και μικρότερο όριο ζωής, πράγμα που έχει ως αποτέλεσμα υψηλότερο κόστος σε σύγκριση με την ποσότητα του υλικού που κόβεται.
- Φροντίστε να χρησιμοποιηθεί σωστός δακτύλιος σύνδεσης για το δίσκο κοπής που θα τοποθετηθεί στο μηχάνημα. Διαβάστε τις οδηγίες κάτω από την επικεφαλίδα με τίτλο 'Τοποθέτηση της λεπίδας κοπής'.

Κατάλληλες λεπίδες κοπής

Δίσκοι κοπής	K970 III	K970 III Rescue
Δίσκοι λείανσης	Ναι*	Ναι*
Δίσκοι διαμαντέ	Ναι	Ναι
Οδοντωτές λεπίδες	Μην χρησιμοποιείτε	Ναι**

Για περισσότερες πληροφορίες, ανατρέξτε στην ενότητα "Τεχνικά στοιχεία".

*Χωρίς νερό

**Συμβουλευθείτε τις οδηγίες που παρέχονται στην ενότητα "Οδοντωτές Λεπίδες, λεπίδες με άκρε καρβιδίου και καταστάσεις έκτακτες ανάγκες".

Λεπίδες κοπής για διαφορετικά υλικά



ΠΡΟΕΙΔΟΠΟΙΗΣΗ! Μην χρησιμοποιήσετε ποτέ το δίσκο κοπής σε άλλο υλικό εκτός από αυτό για το οποίο προορίζεται.

Μην χρησιμοποιείτε ποτέ μια διαμαντολεπίδα για να κόψετε πλαστικό υλικό. Η θερμότητα που παράγεται κατά τη διάρκεια της κοπής μπορεί να λιώσει το πλαστικό και να κολλήσει στη λεπίδα κοπής προκαλώντας κλώτσημα (τίναγμα).

Η κοπή μετάλλου δημιουργεί σπίθες που μπορούν να προκαλέσουν πυρκαγιά. Μην χρησιμοποιείτε το μηχάνημα κοντά σε εύφλεκτες ουσίες ή αέρα.

Ακολουθήστε τις οδηγίες που παρέχονται με τη λεπίδα κοπής, σχετικά με την καταλληλότητα της λεπίδας για διάφορες εφαρμογές, ή συμβουλευτείτε τον εξουσιοδοτημένο αντιπρόσωπο της περιοχής σας σε περίπτωση οποιασδήποτε αμφιβολίας.

	Σκυρόδεμα	Μέταλλα	Πλαστικό	Χυτοσίδηρος
Δίσκοι λείανσης	X	X	X	X
Δίσκοι διαμαντέ	X	X*		X*

* Μόνο ειδικές λεπίδες.

ΛΕΠΙΔΕΣ ΚΟΠΗΣ

Μηχανές χειρός υψηλών ταχυτήτων



ΠΡΟΕΙΔΟΠΟΙΗΣΗ! Ποτέ μην χρησιμοποιείτε κοπτικό δίσκο με χαμηλότερη τιμή στροφών από αυτήν του κοπτικού μηχανήματος. Χρησιμοποιείτε μόνο λεπίδες κοπής που προορίζονται για χειροκίνητα δισκοπρίονα υψηλής ταχύτητας.

- Πολλές λεπίδες κοπής που μπορεί να είναι κατάλληλες για αυτό το δισκοπρίονο προορίζονται για σταθερά πριόνια και έχουν μικρότερη ονομαστική ταχύτητα από αυτήν που απαιτείται για το συγκεκριμένο πριόνι χειρός. Σε αυτό το πριόνι δεν πρέπει ποτέ να χρησιμοποιούνται λεπίδες κοπής με μικρότερη ονομαστική ταχύτητα.
- Οι λεπίδες κοπής της Husqvarna κατασκευάζονται για φορητά δισκοπρίονα υψηλής ταχύτητας.
- Ο κοπτικός δίσκος θα πρέπει να έχει σήμανση για ίδιο ή μεγαλύτερο αριθμό στροφών με αυτόν που αναφέρεται στη πινακίδα μοντέλου του μηχανήματος. Ποτέ μην χρησιμοποιείτε κοπτικό δίσκο που έχει σήμανση μικρότερων στροφών από αυτή που αναφέρεται στην πινακίδα μοντέλου του μηχανήματος.

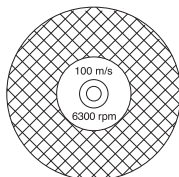

Κραδασμοί δίσκου

- Ο δίσκος μπορεί να χάσει την κυκλικότητα του και να παράγει κραδασμούς αν υποστεί πίεση μεγαλύτερη από την κανονική.
- Μια μικρότερη πίεση μπορεί να εξαλείψει τον κραδασμό. Διαφορετικά αλλάξτε το δίσκο.

Δίσκοι λείανσης



ΠΡΟΕΙΔΟΠΟΙΗΣΗ! Μην χρησιμοποιείτε δίσκους λείανσης με νερό. Η ισχύς μειώνεται όταν οι δίσκοι λείανσης εκτίθενται σε νερό ή υγρασία, κάτι που προκαλεί αυξημένο κίνδυνο θραύσης του δίσκου.

- Το υλικό κοπής στους δίσκους λείανσης αποτελείται από λειαντικούς κόκκους ενωμένους με οργανικά συνδετικά υλικά. Οι "ενισχυμένοι δίσκοι" αποτελούνται από ύφασμα ή από ινώδη βάση που εμποδίζει την πλήρη θραύση στη μέγιστη ταχύτητα λειτουργίας εάν ο δίσκος πρέπει να ραγίσει ή να υποστεί ζημία.

- Η απόδοση ενός κοπτικού δίσκου καθορίζεται από τον τύπο και το μέγεθος του κόκκου εκτριβής, και τον τύπο και σκληρότητα του συγκολλητικού μέσου.
- Βεβαιωθείτε ότι η λεπίδα δεν είναι ραγισμένη ή φθαρμένη.

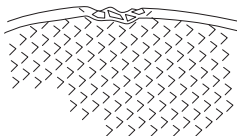

- Δοκιμάστε το λειαντικό δίσκο κρατώντας τον με τις άκρες των δακτύλων και χτυπώντας τον ελαφριά με τη λαβή ενός καταβιδιού ή ανάλογο αντικειμένου. Αν ο δίσκος δεν παράγει έναν γεμάτο καθαρό ήχο, τότε έχει υποστεί ζημία.

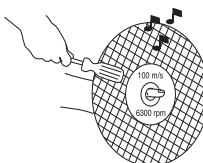

Δίσκοι λείανσης για διαφορετικά υλικά

Τύπος δίσκου	Υλικά
Δίσκος από σκυρόδεμα	Σκυρόδεμα, άσφαλτος, πέτρα τοιχοποιίας, χυτοσίδηρος, αλουμίνιο, χαλκός, ορείχαλκος, καλώδια, καουτσούκ, πλαστικό κλπ.
Μεταλλικός δίσκος	Ατσάλι ατσάλινα κράματα και άλλα σκληρά μέταλλα.

Δίσκοι διαμαντέ

Γενικά



ΠΡΟΕΙΔΟΠΟΙΗΣΗ! Μην χρησιμοποιείτε ποτέ μια διαμαντολεπίδα για να κόψετε πλαστικό υλικό. Η θερμότητα που παράγεται κατά τη διάρκεια της κοπής μπορεί να λιώσει το πλαστικό και να κολλήσει στη λεπίδα κοπή προκαλώντας κλάσσημα (τίναγμα).

Οι διαμαντολεπίδες θερμαίνονται πολύ κατά τη χρήση. Μία υπερθερμασμένη λεπίδα είναι αποτέλεσμα ακατάλληλης χρήσης, και μπορεί να προκαλέσει παραμόρφωση του δίσκου, οδηγώντας σε ζημιές και τραυματισμούς.

Η κοπή μετάλλου δημιουργεί σπίθες που μπορούν να προκαλέσουν πυρκαγιά. Μην χρησιμοποιείτε το μηχάνημα κοντά σε εύφλεκτες ουσίες ή αέρια.

- Οι διαμαντένιοι δίσκοι αποτελούνται από ένα ατσάλεινο σκελετό με φέτες που περιέχουν βιομηχανικά διαμάντια.
- Οι διαμαντένιοι δίσκοι επιφέρουν ένα χαμηλότερο κόστος ανά κοπή, λιγότερες αλλαγές δίσκων και σταθερό βάθος κοπής
- Κατά τη χρήση διαμαντέ δίσκου φροντίστε να περιστρέφεται προς τη κατεύθυνση που δείχνει το ενδεικτικό βέλος στο δίσκο.

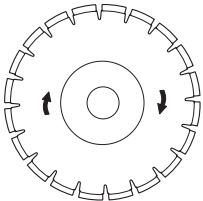

Δίσκοι διαμαντέ για διαφορετικά υλικά

- Οι διαμαντέ δίσκοι χρησιμοποιούνται με πλεονέκτημα για όλους τους τείχους, σε σπλισμένο σκυρόδεμα και σε άλλα σύνθετα υλικά.
- Οι διαμαντένιοι δίσκοι κοπής υπάρχουν σε πολλές εκδόσεις ανάλογα με το βαθμό σκληρότητας.
- Κατά την κοπή μετάλλων θα πρέπει να χρησιμοποιούνται ειδικές λεπίδες. Ζητήστε τη βοήθεια του εξουσιοδοτημένου αντιπροσώπου στην περιοχή σας, για να επιλέξετε το σωστό προϊόν.

Ακόνισμα διαμαντέ δίσκων

- Χρησιμοποιείτε πάντοτε ακονισμένο διαμαντέ δίσκο.
- Οι διαμαντέ δίσκοι μπορεί να στομασσουν όταν χρησιμοποιείται λανθασμένη πίεση τροφοδοσίας ή κατά την κοπή σε ορισμένα υλικά όπως σε ισχυρά σπλισμένο σκυρόδεμα. Η εργασία με στομασμένη διαμαντένια λεπίδα έχει ως αποτέλεσμα υπερθέρμανση που μπορεί να προκαλέσει αποκοπή των διαμαντένιων φετών.
- Ακονίστε τη λεπίδα πριονίζοντας σε μαλακό υλικό όπως αμμόπετρα ή τούβλο.

Διαμαντολεπίδες και ψύξη

- Κατά τη διάρκεια της κοπής, η τριβή που αναπτύσσεται προκαλεί υπερθέρμανση της διαμαντολεπίδας. Εάν η λεπίδα υπερθερμανθεί σε μεγάλο βαθμό, μπορεί να προκληθεί απόλεια τάνυσης της λεπίδας ή ράγισμα του πυρήνα.

Διαμαντένιοι δίσκοι για κοπή εν ξηρό

- Παρόλο που δεν απαιτείται νερό για την ψύξη, οι λεπίδες στεγνής κοπής πρέπει να ψύχονται με ροή αέρα γύρω από τις λεπίδες. Για αυτό το λόγο, οι λεπίδες στεγνής κοπής συνιστώνται μόνο για διακεκομμένη κοπή. Κάθε λιγα δευτερόλεπτα κοπής, η λεπίδα θα πρέπει να λειτουργεί 'ελεύθερα' χωρίς φορτίο, ώστε μέσω της ροής αέρα γύρω από τη λεπίδα να είναι εφικτή η απαγωγή της θερμότητας.

Διαμαντένιοι δίσκοι για υδροκοπή

- Οι διαμαντολεπίδες υγρής κοπής πρέπει να χρησιμοποιούνται με νερό, ώστε ο πυρήνας και τα τμήματα της λεπίδας να ψύχονται κατά τη διάρκεια του πριονίσματος.
- Οι λεπίδες υγρής κοπής ΔΕΝ πρέπει να χρησιμοποιούνται στεγνές.
- Η χρήση λεπίδων υγρής κοπής χωρίς νερό μπορεί να προκαλέσει την υπερβολική αύξηση της θερμότητας, οδηγώντας σε κακή απόδοση, σοβαρή ζημιά της λεπίδας και κίνδυνο για την ασφάλεια.
- Το νερό ψύχει τη λεπίδα και αυξάνει την ωφέλιμη χρονική διάρκεια ζωής ενώ παράλληλα περιορίζει το σχηματισμό σκόνης.

Οδοντωτές λεπίδες, λεπίδες με άκρη καρβιδίου και καταστάσεις έκτακτης ανάγκης

Οι ειδικές λεπίδες με άκρη καρβιδίου προορίζονται για χρήση μόνο σε αποστολές διάσωσης και μόνο από εξειδικευμένο προσωπικό.

Μεταφορά και αποθήκευση

- Να μην φυλάγετε ούτε να μεταφέρετε το κοπτικό μηχάνημα με συναρμολογημένο πάνω του τον κοπτικό δίσκο. Όλοι οι δίσκοι πρέπει να αφαιρούνται από τον κοπτήρα μετά τη χρήση και να φυλάσσονται με προσοχή.
- Φυλάγετε τον κοπτικό δίσκο ξηρό και μακριά από παγωνιά. Ειδική προσοχή πρέπει να δειχτεί με τους δίσκους λείανσης. Οι δίσκοι λείανσης πρέπει να αποθηκεύονται σε ίσια, κάθετη επιφάνεια. Αν αποθηκεύσετε ένα λειαντικό δίσκο που είναι νωπός, μπορεί να προκληθεί ανισορροπία και να προκληθούν ζημιές.
- Επιθεωρείτε τους καινούργιους δίσκους για ζημιές κατά τη μεταφορά ή φύλαξη.

Γενικά



ΠΡΟΕΙΔΟΠΟΙΗΣΗ! Ο διακόπτης θα πρέπει να είναι απενεργοποιημένος, και ο διακόπτης διακοπής να βρίσκεται στη θέση STOP.

Οι λεπίδες της Husqvarna είναι λεπίδες υψηλής ταχύτητας που έχουν εγκριθεί για δισκοπρίονο χειρός.

Έλεγχος του άξονα περιστροφής και των ροδελών φλάντζας

Σε περίπτωση αντικατάστασης της λεπίδας, ελέγξτε τις ροδέλες φλάντζας και τον άξονα περιστροφής.

- Ελέγξτε ότι τα σπειρώματα του άξονα περιστροφής δεν έχουν υποστεί ζημιά.
- Ελέγξτε ότι οι επιφάνειες επαφής στη λεπίδα και στις ροδέλες φλάντζας δεν έχουν υποστεί ζημιά, έχουν τις σωστές διαστάσεις, είναι καθαρές και λειτουργούν σωστά στον άξονα περιστροφής.

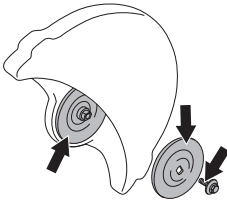

Χρησιμοποιείτε μόνο ροδέλες της Husqvarna με ελάχιστη διάμετρο 105 mm/4,1".

Μην χρησιμοποιείτε στραβές, χτυπημένες ή βρώμικες ψλάντζες. Μην χρησιμοποιείτε ψλάντζες διαφορετικών διαστάσεων.

Έλεγχος κουζινέτων

Οι δακτύλιοι άξονα χρησιμοποιούνται για την τοποθέτηση του μηχανήματος στην κεντρική οπή της λεπίδας κοπής.

Το μηχάνημα παρέχεται με ένα κουζινέτο που μπορεί να τοποθετηθεί ανάποδα για την τοποθέτηση είτε 20 mm ή 25,4 mm (1"). Τα σήματα στον προφυλακτήρα λεπίδας υποδεικνύουν τις κατάλληλες προδιαγραφές λεπίδας.

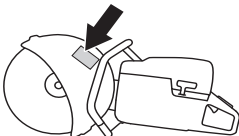

- Ελέγξτε ότι το κουζινέτο στον άξονα περιστροφής του μηχανήματος αντιστοιχεί με την κεντρική οπή της λεπίδας κοπής. Χρησιμοποιήστε δακτύλιο σύνδεσης με το σωστό διάμετρο! Οι δίσκοι κοπής έχουν ένδειξη με το διάμετρο της κεντρικής οπής.

Χρησιμοποιείτε μόνο κουζινέτα που παρέχονται από την Husqvarna. Αυτά τα κουζινέτα έχουν σχεδιαστεί για το δισκοπρίονο σας.

Έλεγχος της κατεύθυνσης περιστροφής της λεπίδας.

- Κατά τη χρήση διαμαντέ δίσκου φροντίστε να περιστρέφεται προς τη κατεύθυνση που δείχνει το ενδεικτικό βέλος στο δίσκο. Η κατεύθυνση περιστροφής του μηχανήματος υποδεικνύεται με βέλη στο βραχίονα κοπής.

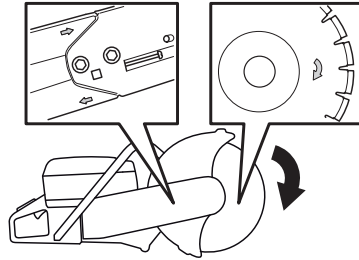

Τοποθέτηση κοπτικού δίσκου

- Ο δίσκος τοποθετείται στο δακτύλιο σύνδεσης (A) μεταξύ της εσωτερικής ψλάντζας (B) και της ψλάντζας (C). Η ψλάντζα γυρίζει ώστε να ταιριάζει στον άξονα.

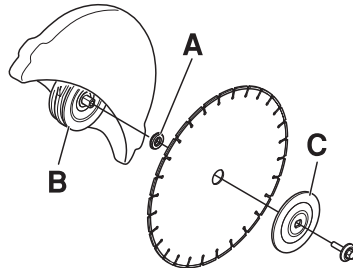

- Κλειδώστε τον άξονα. Εισαγάγετε ένα εργαλείο στην οπή της κεφαλής κοπής και περιστρέψτε τη λεπίδα μέχρι να ασφαλίσει.

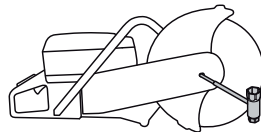

- Η βίδα που συγκρατεί τον κοπτικό δίσκο πρέπει να σφιχτεί με ροπή 25 Nm.

Προφυλακτήρας δίσκου κοπής

Ο προφυλακτήρας δίσκου ρυθμίζεται έτσι ώστε το πίσω μέρος να καλύπτει το αντικείμενο εργασίας. Ψήγματα και σπινθήρες μαζεύονται από τον προφυλακτήρα και απομακρύνονται από τον χειριστή.

Ο προφυλακτήρας λεπίδας ασφαλίζει με την τριβή.

- Πιέστε τα άκρα του προφυλακτήρα στο τεμάχιο εργασίας ή ρυθμίστε τον προφυλακτήρα με τη λαβή ρύθμισης. Ο προφυλακτήρας δίσκου πρέπει πάντα να είναι τοποθετημένος πάνω στο μηχανήμα.

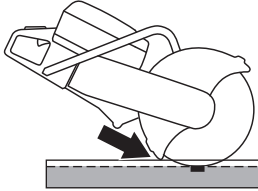

Αναστρέψιμη κεφαλή κοπής

Το μηχανήμα είναι εξοπλισμένο με αναστρέψιμη κεφαλή κοπής, η οποία επιτρέπει την κοπή κοντά σε τοίχο ή στο επίπεδο του εδάφους και περιορίζεται μόνο από το πάχος του προφυλακτήρα της λεπίδας

Σε περίπτωση κλωστήματος (τινάγματος), είναι δυσκολότερο να ελέγξετε το μηχανήμα κατά την κοπή με την κεφαλή κοπής αναστραμμένη. Η λεπίδα κοπής είναι πιο μακριά από το κέντρο του μηχανήματος, πράγμα που σημαίνει ότι η λαβή και λεπίδα κοπής δεν είναι πλέον ευθυγραμμισμένες. Είναι πιο δύσκολος ο έλεγχος του μηχανήματος, εάν η λεπίδα μπλοκάρει ή κολλήσει στην επικίνδυνη περιοχή κλωστήματος. Δείτε το σημείο με τίτλο "Κλώτσημα" στην ενότητα "Λειτουργίας" για περισσότερες πληροφορίες.

Μερικά από τα χαρακτηριστικά εργονομίας του μηχανήματος, όπως η ισορροπία, μπορούν επίσης να υποβαθμιστούν. Η κοπή με την κεφαλή κοπής σε αναστραμμένη θέση πρέπει να τελειώνει μόνο όταν η κοπή με την τυπική διαδικασία δεν είναι δυνατή.

σχεύει μόνο για τα μοντέλα 16"

- Χαλαρώστε την πρόσθετη βίδα (A) που συγκρατεί το πάνω προστατευτικό του μαντάνι.

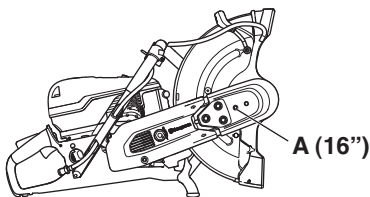

Τα ακόλουθα ισχύουν για τα μοντέλα 14" και 16"

- Χαλαρώστε τα τρία παξιμάδια (B) που συγκρατούν το πάνω προστατευτικό του μαντάνι. Γυρίστε τον εντατήρα του μαντάνι (C) στη θέση '0' για να χαλαρώσετε το τέντωμα.

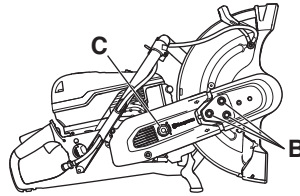

- Αφαιρέστε το πάνω προστατευτικό του μαντάνι.
- Αποσυνδέστε το σωλήνα νερού και τη λαβή από τον προφυλακτήρα της λεπίδας (A). Αφαιρέστε το στοπί (C).

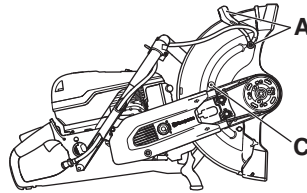

- Ο βραχίονας κοπής είναι τώρα λυμένος και μπορεί να αφαιρεθεί από τον κινητήρα. Αποσυνδέστε τον μαντάνι από τον στρόφαλο.

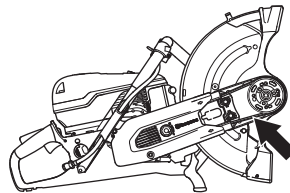

- Στρέψτε την έδραση των ρουλεμάν προς την αντίθετη κατεύθυνση και επανασυναρμολογήστε το στοπί.

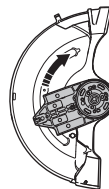

ΣΥΝΑΡΜΟΛΟΓΗΣΗ ΚΑΙ ΡΥΘΜΙΣΕΙΣ

- Στερεώστε την κεφαλή κοπής στην αντίθετη πλευρά του βραχίονα κοπής.

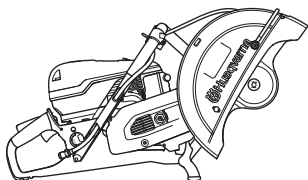

- Γυρίστε τον εντατήρα του ιμάντα (C) στη θέση '1' για να σφίξετε τον ιμάντα μετάδοσης κίνησης.
- Τοποθετήστε τον προστατευτικό ιμάντα στην αναστραμμένη κεφαλή κοπής.
- Για να επιτύχετε το σωστό τέντωμα του ιμάντα μετάδοσης κίνησης, σφίξτε πρώτα τα παξιμάδια (B) και μετά χαλαρώστε τα κατά 1-2 στροφές. Κινήστε πάνω-κάτω τον προφυλακτήρα της λεπίδας (A) 3-5 φορές και μετά σφίξτε τα παξιμάδια (B) με το γαλλικό κλειδί.

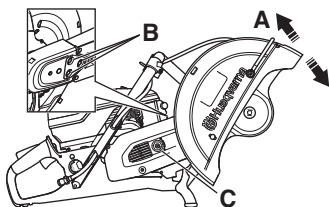

σχέι μόνο για τα μοντέλα 16"

- Σφίξτε την πρόσθετη βίδα.
- Συναρμολογήστε τον εγχυτήρα του σωλήνα νερού και το σωλήνα στην απέναντι επάνω πλευρά του προφυλακτήρα λεπίδας.

ΦΡΟΝΤΙΔΑ ΚΑΥΣΙΜΩΝ

Γενικά



ΠΡΟΕΙΔΟΠΟΙΗΣΗ! Το να δουλεύετε ένα κινητήρα μέσα σε ένα κλειστό ή ανεπαρκώς αερισμένο χώρο μπορεί να προκαλέσει θάνατο λόγω ασφυξίας ή λόγω δηλητηρίασης με μονοξείδιο του αζώτου. Χρησιμοποιήστε ανεμιστήρες για να διασφαλίσετε την κατάλληλη κυκλοφορία αέρος όταν δουλεύετε σε χαντάκια ή ορύγματα βάθους μεγαλύτερου του ενός μέτρου.

Τα καύσιμα και οι αναθυμιάσεις καυσίμων είναι εύφλεκτα και μπορούν να προκαλέσουν σοβαρό τραυματισμό σε περίπτωση εισπνοής ή επαφής με το δέρμα. Για αυτό το λόγο, να είστε προσεκτικοί κατά το χειρισμό καυσίμων και να βεβαιώνεστε ότι υπάρχει επαρκής εξαερισμός.

Τα αέρια εξαγωγής από τον κινητήρα είναι καυτά και είναι δυνατό να περιέχουν σπινθήρες που μπορούν να προκαλέσουν φωτιά. Ποτέ μην ξεκινάτε το μηχάνημα σε εσωτερικό χώρο ή κοντά σε εύφλεκτα υλικά!

Μην καπνίζετε και μην τοποθετείτε κάποιο θερμό αντικείμενο κοντά σε καύσιμο.

Μίγμα καυσίμου

ΣΗΜΕΙΩΣΗ! Το μηχάνημα διαθέτει δίχρονο κινητήρα και πρέπει να εκτελείται πάντα χρησιμοποιώντας ένα μίγμα πετρελαίου και λαδιού για δίχρονους κινητήρες. Είναι σημαντικό να μετράτε με ακρίβεια την ποσότητα του λαδιού που θα αναμιχθεί, για να διασφαλίσετε τη δημιουργία του σωστού μίγματος. Όταν αναμιγνύετε μικρές ποσότητες καυσίμου, ακόμα και οι μικρές ανακρίβειες μπορούν να επηρεάσουν δραστικά την αναλογία του μίγματος.

Βενζίνη

- Να χρησιμοποιείτε αμόλυβδη ή μολυβδόχο βενζίνη καλής ποιότητας.
- Συνιστώμενος ελάχιστος αριθμός οκτανίων είναι τα 90 (RON). Αν δουλεύετε τον κινητήρα με βενζίνη χαμηλότερων οκτανίων από 90 μπορεί να προκληθεί ρετάριασμα. Αυτό επιφέρει αυξημένη θερμοκρασία κινητήρα, που μπορεί να προκαλέσει σοβαρές βλάβες.
- Όταν εργάζεστε συνεχώς με υψηλές στροφές συνιστάται καύσιμο υψηλού αριθμού οκτανίων.

Οικολογικό καύσιμο

Η HUSQVARNA συνιστά τη χρήση φιλικής προς το περιβάλλον βενζίνης (η λεγόμενη αλκυλική βενζίνη), είτε Asprex αναμιγμένη δίχρονη βενζίνη ή περιβαλλοντική βενζίνη για τετράχρονους κινητήρες αναμιγμένη με λάδι δίχρονων κινητήρων σύμφωνα με τα παρακάτω. Λάβετε υπόψη ότι μπορεί να χρειαστεί ρύθμιση του καρμπυρατέρ σε αλλαγή τύπου βενζίνης (βλέπε οδηγίες κάτω από την επικεφαλίδα Καρμπυρατέρ).

Μπορεί να χρησιμοποιηθεί καύσιμο με μίγμα αιθανόλης E 10, (μέγιστο μίγμα αιθανόλης 10%) Η χρήση μιγμάτων αιθανόλης με περιεκτικότητα υψηλότερη από E 10, οδηγεί σε φτωχές συνθήκες οδήγησης που μπορούν να προκαλέσουν ζημιά στη μηχανή.

Λάδι για δίχρονους κινητήρες

- Για βέλτιστα αποτελέσματα και επιδόσεις χρησιμοποιήστε δίχρονο λάδι κινητήρων της HUSQVARNA που έχει παρασκευαστεί ειδικά για τους αερόψυκτους δίχρονους κινητήρες μας.
- Ποτέ μην χρησιμοποιήσετε δίχρονο λάδι για υδρόψυκτους εξωλέμβιους κινητήρες, το λεγόμενο outboardoil (με ονομασία TCW).
- Μην χρησιμοποιείτε ποτέ λάδι προορισμένο για τετράχρονους κινητήρες.

Ανάμιξη

- Η ανάμιξη βενζίνης-λαδιού να γίνεται σε καθαρό δοχείο κατάλληλο για καύσιμα.
- Ξεκινήστε πάντοτε με τη μισή ποσότητα βενζίνης προς ανάμιξη. Προσθέστε μετά όλη την ποσότητα λαδιού της αναλογίας. Ανακατέψτε (ανακινήστε) το μίγμα. Προσθέστε το υπόλοιπο μισό της ποσότητας βενζίνης.
- Ανακατέψτε (ανακινήστε) το μίγμα προσεχτικά πριν γεμίσετε το ρεζερβουάρ του μηχανήματος.
- Μην αναμιγνύετε καύσιμο περισσότερο από την κατανάλωση ενός μηνός το πολύ.

Αναλογία πρόμμιξης

- 1:50 (2%) με δίχρονο λάδι HUSQVARNA ή αντίστοιχο.

Βενζίνη, λίτρα	Λάδι για δίχρονους κινητήρες, λίτρα
	2% (1:50)
5	0,10
10	0,20
15	0,30
20	0,40

- 1:33 (3%) με λάδια κατηγορίας JASO FB ή ISO EGB, ειδικά σχεδιασμένα για αερόψυκτους, δίχρονους κινητήρες ή μίγμα σύμφωνα με τις συστάσεις του κατασκευαστή του λαδιού.

Γέμισμα ρεζερβουάρ



ΠΡΟΕΙΔΟΠΟΙΗΣΗ! Οι παρακάτω ενέργειες προφύλαξης μειώνουν τους κινδύνους πυρκαγιάς:

Μην καπνίζετε και μην τοποθετείτε κάποιο θερμό αντικείμενο κοντά σε καύσιμο.

Να σβήνετε πάντα τον κινητήρα και να τον αφήνετε να κρυώσει για λίγα λεπτά πριν από την επαναπλήρωση. Ο διακόπτης θα πρέπει να είναι απενεργοποιημένος, και ο διακόπτης διακοπής να βρίσκεται στη θέση STOP.

Για το γέμισμα να ανοίξετε το τάπα με αργές κινήσεις, ώστε να διαφύγει η πίεση από εξατμισμένο καύσιμο.

Καθαρίστε την περιοχή γύρω από την τάπα καυσίμου.

Βιδώστε το τάπα προσεκτικά μετά από κάθε γέμισμα του ρεζερβουάρ.

Εάν η τάπα δεν είναι καλά σφιγμένη, μπορεί να χαλαρώσει από τους κραδασμούς και να διαφύγουν καύσιμα από το ντεπόζιτο καυσίμου, δημιουργώντας κίνδυνο πυρκαγιάς.

Πριν ξαναβάλετε μπρος μετακινήστε το μηχάνημα τουλάχιστον 3 m από το σημείο που γεμίσατε βενζίνη.



Μη βάλετε ποτέ εμπρός το μηχάνημα:

- Αν ρίξετε καύσιμο ή το λάδι κινητήρα στο μηχάνημα. Σκουπίστε τις σταγόνες και αφήστε το καύσιμο που απομένει να εξατμιστεί.
- Εάν έχετε χύσει καύσιμο επάνω σας ή στα ρούχα σας, αλλάξτε ρούχα. Πλύνετε οποιοδήποτε μέρος του σώματός σας έχει έλθει σε επαφή με το καύσιμο. Χρησιμοποιήστε σαπούνι και νερό.
- Αν έχετε διαρροή καυσίμου: ελέγχετε τακτικά για διαρροές από το καπάκι καυσίμου και τις σωληνώσεις καυσίμων.
- Εκτός εάν η τάπα καυσίμου είναι καλά ασφαλισμένη μετά τον ανεφοδιασμό.

Μεταφορά και αποθήκευση

- Αποθηκεύετε και μεταφέρετε το μηχάνημα και το καύσιμο ώστε να μην υπάρχει κίνδυνος τυχόν διαρροές ή αναθυμιάσεις να έρθουν σε επαφή με σπινθήρες ή γυμνές φλόγες, όπως για παράδειγμα, από ηλεκτρικές μηχανές, ηλεκτροκινητήρες, ηλεκτρικούς διακόπτες/διακόπτες ρεύματος ή θερμοαντλητές.
- Όταν αποθηκεύετε και μεταφέρετε καύσιμο πρέπει να χρησιμοποιούνται πάντοτε εγκεκριμένα δοχεία που προορίζονται γι' αυτό τον σκοπό.

Φύλαξη μακράς διάρκειας

- Όταν αποθηκεύετε το μηχάνημα για μεγάλα χρονικά διαστήματα το ρεζερβουάρ καυσίμου πρέπει να αδειάσει. Απευθυνθείτε στο πλησιέστερο πρατήριο καυσίμων για να ρωτήσετε τον τρόπο διάθεσης του καυσίμου.

Προστατευτικός εξοπλισμός

Γενικά

- Μην χρησιμοποιείτε το μηχάνημα παρά μόνο εφόσον έχετε τη δυνατότητα να καλέσετε βοήθεια σε περίπτωση ατυχήματος.

Ατομικός προστατευτικός εξοπλισμός

Σε οποιαδήποτε χρήση του μηχανήματος πρέπει να χρησιμοποιείτε εγκεκριμένο ατομικό προστατευτικό εξοπλισμό. Ο ατομικός προστατευτικός εξοπλισμός δεν εξουδετερώνει τον κίνδυνο τραυματισμού, παρά μειώνει τα αποτελέσματα ενός τραύματος σε περίπτωση ατυχήματος. Ζητήστε από τον έμπορο να σας βοηθήσει στην εκλογή προστατευτικού εξοπλισμού.



ΠΡΟΕΙΔΟΠΟΙΗΣΗ! Η χρήση προϊόντων που κόβουν, τροχίζουν, τρυπούν, λειαινούν ή διαμορφώνουν υλικά μπορεί να παράγουν σκόνη και υδρατμούς που ενδέχεται να περιέχουν επιβλαβή χημικά. Γνωρίστε τις ιδιότητες του υλικού το οποίο επεξεργάζεστε και χρησιμοποιήστε κατάλληλες αναπνευστικές μάσκες.

Η μακροπρόθεσμη έκθεση στο θόρυβο μπορεί να οδηγήσει σε μόνιμη θάλαη της ακοής. Χρησιμοποιείτε πάντα εγκεκριμένα προστατευτικά ακοής. Όταν χρησιμοποιείτε προστατευτικά ακοής, δίνετε ιδιαίτερη προσοχή σε προειδοποιητικά σήματα ή φωνές. Αφαιρείτε πάντα τα προστατευτικά ακοής μόλις σήσει ο κινητήρας.

Χρησιμοποιείτε πάντοτε:

- Εγκεκριμένο προστατευτικό κράνος
- Προστασία ακοής
- Εγκεκριμένη προστασία ματιών. Αν χρησιμοποιείτε προστατευτική μάσκα τότε θα πρέπει επίσης να φοράτε εγκεκριμένα προστατευτικά γυαλιά. Τα εγκεκριμένα προστατευτικά γυαλιά να συμμορφώνονται με το πρότυπο ANSI Z87.1 στις Ε.Π.Α. ή με το πρότυπο EN 166 στις χώρες της Ε.Ε. Οι προστατευτικές μάσκες θα πρέπει να συμμορφώνονται με το πρότυπο EN 1731.
- Αναπνευστική μάσκα
- Γερά γάντια με καλό κράτημα.
- Εφαρμοστή, ανθεκτική και άνετη επένδυση που επιτρέπει πλήρη ελευθερία κινήσεων. Η κοπή δημιουργεί σπινθήρες που μπορούν να προκαλέσουν ανάφλεξη στα ρούχα. Η Husqvarna συνιστά να φοράτε ρούχα από φλογοεπιβραδυντικό βαμβάκι ή χοντρό ντένιμ. Μην φοράτε ρούχα από υλικά όπως νάιλον, πολυεστέρα ή ρεγιόν. Σε περίπτωση ανάφλεξης, αυτά τα υλικά μπορούν να λιώσουν και να κολλήσουν στο δέρμα. Μην φοράτε σορτσ
- Αντιολισθητικές μπότες με χαλύβδινα ψίδια.

Άλλος εξοπλισμός προστασίας



ΠΡΟΣΟΧΗ! Ενώ εργάζεστε με το μηχάνημα, ενδέχεται να εμφανιστούν σπινθες και να ξεσπάσει φωτιά. Διατηρείτε πάντα έναν πυροσβεστήρα σε κοντινή απόσταση από τον τόπο εργασίας.

- Πυροσβεστήρας
- Έχετε πάντοτε μαζί σας κιβώτιο πρώτων βοηθειών.

Γενικές οδηγίες ασφάλειας

Αυτή ε ενότητα περιγράφει τις βασικές κατευθύνσεις ασφαλείας για τη χρήση του μηχανήματος. Αυτές οι πληροφορίες δεν υποκαθιστούν σε καμία περίπτωση τις επαγγελματικές ικανότητες και την εμπειρία.

- Διαβάστε προσεκτικά τις Οδηγίες χρήσεως και κατανοήστε το περιεχόμενο πριν χρησιμοποιήσετε το μηχάνημα. Πριν από τη χρήση του μηχανήματος συνιστάται στα άτομα που χειρίζονται το μηχάνημα για πρώτη φορά να αφιερώσουν λίγο χρόνο στην εξάσκηση του.
- Να θυμάστε ότι εσείς, ο χειριστής, είστε υπεύθυνος για τη μη έκθεση ανθρώπων ή αντικειμένων σε ατυχήματα ή κινδύνους.
- Το μηχάνημα θα πρέπει να διατηρείται καθαρό. Οποιαδήποτε επιγραφή και ετικέτα θα πρέπει να είναι πλήρως αναγνώσιμη.

Χρησιμοποιείτε πάντοτε κοινή λογική

Δεν είναι δυνατό να καλυφθούν όλες οι περιπτώσεις που ενδέχεται να συναντήσετε. Να είστε πάντα προσεκτικοί και να χρησιμοποιείτε την κοινή λογική. Αν βρεθείτε σε συνθήκες που δεν αισθάνεστε ασφαλή, διακόψτε τη λειτουργία και αναζητήστε τη συμβουλή κάποιου ειδικού. Επικοινωνήστε με τον αντιπρόσωπο, τον υπεύθυνο σέρβις ή έναν πεπειραμένο χρήστη. Μην επιχειρήσετε να εκτελέσετε κάποια εργασία για την οποία δεν είστε βέβαιοι!



ΠΡΟΕΙΔΟΠΟΙΗΣΗ! Το μηχάνημα μπορεί να γίνει επικίνδυνο. Η απρόσεκτη ή λανθασμένη χρήση μπορεί να έχει ως αποτέλεσμα σοβαρό ή θανάσιμο τραυματισμό του χειριστή ή άλλων ατόμων.

Ποτέ μην επιτρέπετε σε παιδιά ή άλλα μη εκπαιδευμένα σχετικά με τη χρήση του μηχανήματος άτομα να χρησιμοποιούν ή να πραγματοποιούν εργασίες συντήρησης σε αυτό.

Μην επιτρέπετε σε κανέναν άλλον να χρησιμοποιήσει το μηχάνημα αν δεν έχετε βεβαιωθεί ότι γνωρίζει το περιεχόμενο των οδηγιών χρήσης.

Ποτέ μην δουλεύετε το πριόνι όταν είστε κουρασμένος, έχετε πει αλκοόλη ή παίρνετε φάρμακα που επηρεάζουν την όρασή σας, την κρίση σας ή τον έλεγχο του σώματός σας.

ΛΕΙΤΟΥΡΓΙΑ



ΠΡΟΕΙΔΟΠΟΙΗΣΗ! Οι μετατροπές ή/και τα εξαρτήματα που δεν φέρουν καμία εξουσιοδότηση μπορεί να προκαλέσουν σοβαρό τραυματισμό ή θάνατο στο χρήστε ή τρίτα πρόσωπα. Χωρίς άδεια του κατασκευαστή, σε καμία περίπτωση δεν επιτρέπεται μετατροπή του μηχανήματος σε σχέση με τον αρχική του κατασκευή.

Μην κάνετε ποτέ μετατροπές σε αυτό το μηχάνημα έτσι ώστε να διαφέρει από την αρχική του έκδοση, και μην το χρησιμοποιήσετε αν φαίνεται να έχει υποστεί μετατροπές από τρίτους.

Μην χρησιμοποιείτε ποτέ το μηχάνημα εάν παρουσιάζει πρόβλημα. Εκτελείτε όλους τους ελέγχους ασφαλείας και τηρείτε τις οδηγίες συντήρησης και επισκευής που αναφέρονται στο παρόν εγχειρίδιο. Μερικά μέτρα συντήρησης και επισκευής πρέπει να εκτελούνται από εκπαιδευμένο και ειδικευμένο προσωπικό. Δείτε τις οδηγίες στην ενότητα με τίτλο Συντήρηση.

Χρησιμοποιείτε πάντοτε γνήσια ανταλλακτικά.



ΠΡΟΕΙΔΟΠΟΙΗΣΗ! Το μηχάνημα αυτό παράγει ηλεκτρομαγνητικό πεδίο κατά τη διάρκεια της λειτουργίας. Το πεδίο αυτό, υπο ορισμένες συνθήκες, ενδέχεται να προκαλεί παρεμβολές σε ενεργητικά και παθητικά εμφυτεύματα. Προκειμένου να μειωθεί ο κίνδυνος σοβαρού ή θανατηφόρου τραυματισμού, συνιστούμε στα άτομα με ιατρικά εμφυτεύματα να συμβουλευτούν τον θεράποντα ιατρό και τον κατασκευαστή του ιατρικού εμφυτεύματος, πριν θέσουν το μηχάνημα σε λειτουργία.

Ασφάλεια στο χώρο εργασίας



ΠΡΟΕΙΔΟΠΟΙΗΣΗ! Η απόσταση ασφάλειας για το κοπτικό μηχάνημα είναι τα 15 μέτρα. Είστε υπεύθυνοι ώστε ζώα και θεατές να βρίσκονται εκτός της περιοχής εργασίας σας. Μην αρχίζετε την κοπή πριν ελευθερώσετε την περιοχή εργασίας σας και πριν αποκτήσετε σταθερό πάτημα.

- Ελέγχετε τον περιβάλλοντα χώρο, ώστε να διασφαλίσετε ότι τίποτα δεν μπορεί να αποσπάσει την προσοχή σας και να σας αφαιρέσει τον έλεγχο του μηχανήματος.
- Βεβαιωθείτε ότι κανείς/τίποτα δεν μπορεί να έρθει σε επαφή με τον εξοπλισμό κοπής ή να χτυπηθεί από εξαρτήματα που εκσφενδονίζονται από τη λεπίδα.

- Αποφεύγετε χρήση όταν οι καιρικές συνθήκες είναι ακατάλληλες, όταν για παράδειγμα επικρατεί πυκνή ομίχλη, δυνατή βροχή, ισχυρός άνεμος, μεγάλη παγωνιά κλπ. Η εργασία με κακές καιρικές συνθήκες είναι κουραστική και μπορεί να οδηγήσει σε επικίνδυνες καταστάσεις, πχ. ολισθηρές επιφάνειες.
- Ποτέ μην αρχίζετε τη δουλειά με το μηχάνημα, εάν ο τόπος εργασίας δεν είναι ελεύθερος και δεν έχετε εξασφαλίσει σταθερή στάση. Κοιτάξτε αν υπάρχουν εμπόδια για την περίπτωση που μετακινηθείτε ξαφνικά. Βεβαιωθείτε όταν εργάζεστε με το μηχάνημα ότι δεν υπάρχει υλικό που μπορεί να πέσει κάτω και να προκαλέσει τραυματισμό. Δείξτε μεγάλη προσοχή όταν εργάζεστε σε περιοχή όπου το έδαφος παρουσιάζει κλίση.
- Βεβαιωθείτε ότι η περιοχή εργασίας είναι ικανοποιητικά φωτισμένη ώστε να δημιουργείται ασφαλής τόπος εργασίας.
- Βεβαιωθείτε ότι κανένας αγωγός ή ηλεκτρικό καλώδιο δεν διασχίζει το χώρο εργασίας ή αγγίζει το υλικό που πρόκειται να κοπεί.
- Σε περίπτωση κοπής μέσα σε δοχείο (τύμπανο, σωλήνα ή άλλο δοχείο), πρέπει πρώτα να βεβαιώσετε ότι δεν περιέχει εύφλεκτο ή άλλο πτητικό υλικό.

Βασικές τεχνικές εργασίας



ΠΡΟΕΙΔΟΠΟΙΗΣΗ! Μην διπλώνετε το κοπτικό μηχάνημα στο πλάι, αυτό μπορεί να προκαλέσει μάγγωμα ή σπάσιμο του δίσκου με επακόλουθο τραυματισμό ανθρώπων.

Ποτέ μην εκτελείτε εργασίες λείανσης χρησιμοποιώντας την πλευρά της λεπίδας. Κατά πάσα πιθανότητα θα καταστραφεί ή θα σπάσει προκαλώντας μεγάλη ζημιά. Χρησιμοποιείτε μόνο το τμήμα κοπής.

Μην χρησιμοποιείτε ποτέ μια διαμαντολεπίδα για να κόψετε πλαστικό υλικό. Η θερμότητα που παράγεται κατά τη διάρκεια της κοπής μπορεί να λιώσει το πλαστικό και να κολλήσει στη λεπίδα κοπής προκαλώντας κλώτσημα (τίναγμα).

Η κοπή μετάλλου δημιουργεί σπίθες που μπορούν να προκαλέσουν πυρκαγιά. Μην χρησιμοποιείτε το μηχάνημα κοντά σε εύφλεκτες ουσίες ή αέρια.

- Το μηχάνημα έχει σχεδιαστεί και προορίζεται για κοπή με δίσκους λείανσης ή διαμαντολεπίδες που προορίζονται για χειροκίνητα μηχανήματα υψηλής ταχύτητας. Το μηχάνημα δεν θα πρέπει να χρησιμοποιείται με οποιονδήποτε άλλο τύπο λεπίδες ή για οποιονδήποτε άλλο τύπο κοπής.

ΛΕΙΤΟΥΡΓΙΑ

- Ελέγξτε ότι η λεπίδα κοπής έχει τοποθετηθεί σωστά και δεν φέρει ενδείξεις ζημιάς. Δείτε τις οδηγίες στις ενότητες "Λεπίδες κοπής" και "Συναρμολόγηση και ρυθμίσεις".
- Ελέγξτε ότι χρησιμοποιείται η σωστή λεπίδα για την αντίστοιχη εφαρμογή. Συμβουλευθείτε τις οδηγίες που παρατίθενται στην ενότητα "Λεπίδες κοπής".
- Ποτέ μην κόβετε υλικά από αμίαντο.
- Κρατήστε σταθερά το πριόνι και με τα δύο χέρια, κλείνοντας με τους αντίχειρες και τους δείκτες τις χειρολαβές. Το δεξί χέρι θα πρέπει να βρίσκεται στην πίσω χειρολαβή, ενώ το αριστερό στην μπροστινή. Όλοι οι χειριστές, ανεξάρτητα από το αν είναι δεξιόχειρες ή αριστερόχειρες, πρέπει να τοποθετούν με τον παραπάνω τρόπο τα χέρια τους στις χειρολαβές. Μην χειρίζεστε ποτέ το διακοπρίονο, κρατώντας το μόνο με το ένα χέρι.

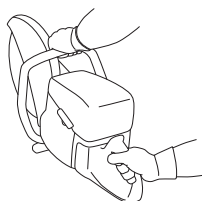

- Σταθείτε παράλληλα με τη λεπίδα κοπής. Αποφύγετε να στέκεστε ακριβώς πίσω από αυτήν. Σε περίπτωση κλωστήματος (τινάγματος), το πριόνι θα μετακινηθεί στο επίπεδο της λεπίδας κοπής.



- Διατηρείτε απόσταση ασφαλείας από τον δίσκο κοπής όταν λειτουργεί το μηχάνημα.
- Ποτέ μην αφήνετε το μηχάνημα χωρίς επίτηρηση με τον κινητήρα σε λειτουργία.
- Μην μετακινείτε το μηχάνημα όταν περιστρέφεται ο κοπτικός εξοπλισμός. Το μηχάνημα διαθέτει ένα φρένο τριβής για μείωση του χρόνου ακινητοποίησης της λεπίδας.
- Ο προφυλακτήρας δίσκου ρυθμίζεται έτσι ώστε το πίσω μέρος να καλύπτει το αντικείμενο εργασίας. Ψήγματα και σπινθήρες μαζεύονται από τον προφυλακτήρα και απομακρύνονται από τον χειριστή. Τα προστατευτικά του κοπτικού εξοπλισμού πρέπει να είναι πάντοτε στη θέση τους όταν το μηχάνημα είναι σε λειτουργία.

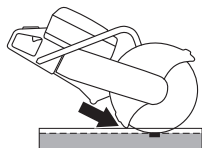

- Ποτέ μην χρησιμοποιείτε την περιοχή κλωστήματος της λεπίδας **για κοπή**. Ανατρέξτε στις οδηγίες της ενότητας με τίτλο "Κλώστημα".
- Κρατάτε καλή ισορροπία και σταθερό πάτημα στο έδαφος.
- Ποτέ μη κόβετε πάνω από το ύψος των ώμων.
- Μην κόβετε ποτέ από μια σκάλα. Χρησιμοποιήστε μια πλατφόρμα ή μια σκαλωσιά εάν η κοπή πραγματοποιείται πάνω από το ύψος του ώμου σας. Μην τεντώνεστε



- Να στέκεστε σε άνετη απόσταση από το αντικείμενο εργασίας.
- Ελέγξτε ότι ο δίσκος δεν έρχεται σε επαφή με τίποτα όταν βάζετε μπροστά το μηχάνημα
- Εφαρμόστε τη λεπίδα κοπής απαλά με υψηλή ταχύτητα περιστροφής (τέρμα γκάζι). Διατηρήστε τη μέγιστη ταχύτητα μέχρι την ολοκλήρωση της διαδικασίας κοπής.
- Αφήστε το μηχάνημα να λειτουργήσει χωρίς να πιέζεται η λάμα.
- Κατευθύνετε το μηχάνημα προς τα κάτω και στην ίδια ευθεία με το δίσκο κοπής. Πλαγιομετωπική πίεση μπορεί να καταστρέψει το δίσκο κοπής και είναι πολύ επικίνδυνη.



- Κινήστε το δίσκο κοπής αργά προς τα εμπρός και προς τα πίσω για να δημιουργήσετε μια μικρή επιφάνεια επαφής μεταξύ του δίσκου και του υλικού που θα κοπεί. Έτσι διατηρείται χαμηλή η θερμοκρασία του δίσκου και έχουμε αποτελεσματικό κόψιμο.

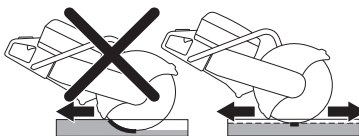

Διαχείριση σκόνης

Το μηχάνημα διαθέτει ένα σετ ψεκασμού νερού χαμηλής πίεσης για αποτελεσματική απομάκρυνση της σκόνης.

Χρησιμοποιήστε λεπίδες υγρής κοπής σε συνδυασμό με ψύξη με νερό, όπως αυτό είναι δυνατό, για βέλτιστη διαχείριση της σκόνης. Συμβουλευθείτε τις οδηγίες που παρατίθενται στον ενότητα "Λεπίδες κοπής".

Ρυθμίστε τη ροή νερού χρησιμοποιώντας τη βάνα, για να δεσμεύσετε τη σκόνη που παράγεται από την κοπή. Ο απαιτούμενος όγκος νερού διαφέρει ανάλογα με τον τύπο της τελούμενης εργασίας.

Εάν οι σωλήνες νερού χαλαρώσουν από την τροφοδοσία τους, αυτό υποδεικνύει ότι το μηχάνημα έχει συνδεθεί σε παροχή νερού με πολύ υψηλή πίεση. Δείτε τις οδηγίες στην ενότητα με τίτλο "Τεχνικά στοιχεία" για τη συνιστώμενη πίεση νερού.

Κοπή με οδοντωτές λεπίδες/λεπίδες με άκρη καρβιδίου κατά τη διάρκεια επιχειρήσεων διάσωσης



ΠΡΟΕΙΔΟΠΟΙΗΣΗ! Ένα δισκοπρίονο δεν θα πρέπει ποτέ να χρησιμοποιείται με λεπίδα με άκρη καρβιδίου για μη επείγουσες εργασίες, όπως για παράδειγμα οι κατασκευαστικές εργασίες.

Θα πρέπει ανά πάσα στιγμή να γνωρίζετε ότι οι λεπίδες με άκρη καρβιδίου είναι περισσότερο επιρρεπείς στα κλώσηματα από ότι οι λεπίδες λείανσης ή οι διαμαντολεπίδες, σε περίπτωση εσφαλμένης χρήσης.

Εάν το σώμα δημόσιας ασφάλειας (πυροσβεστικό σώμα) που αγόρασε αυτό το δισκοπρίονο έχει αποφασίσει να εξοπλίσει αυτή τη μονάδα με μία λεπίδα με άκρη καρβιδίου για επιχειρήσεις διάσωσης, θα πρέπει να τηρούνται οι ακόλουθοι κανόνες ασφαλείας.

Εκπαίδευση και εξοπλισμός προστασίας

- Μόνο χειριστές εκπαιδευμένοι στη χρήση ενός δισκοπρίονου με λεπίδα με άκρη καρβιδίου επιτρέπεται να χρησιμοποιούν το δισκοπρίονο.
- Ο χειριστής θα πρέπει σε κάθε περίπτωση να φορά πλήρη εξοπλισμό πυροπροστασίας.
- Ο χειριστής θα πρέπει να φορά πλήρη μάσκα προστασίας προσώπου (και όχι μόνο προστατευτικά γυαλιά), ώστε να προστατεύει το πρόσωπό του από ιπτάμενα θραύσματα ή ένα ξαφνικό κλώσημα του δισκοπρίονου.

Περιοχή κινδύνου

Κανένα άτομο που δεν διαθέτει τον απαραίτητο εξοπλισμό προστασίας που περιγράφεται ανωτέρω δεν επιτρέπεται να βρίσκεται εντός της περιοχής κινδύνου.

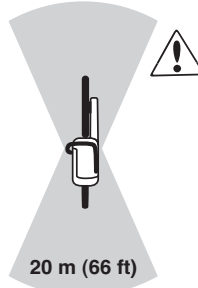

Ταχύτητα λεπίδας

Εφαρμόστε τη λεπίδα κοπής απαλά με υψηλή ταχύτητα περιστροφής (τέρμα γκάζι). Διατηρήστε τη μέγιστη ταχύτητα μέχρι την ολοκλήρωση της διαδικασίας κοπής. Η χαμηλή ταχύτητα της λεπίδας, ειδικά σε λεπτά και σκληρά υλικά, μπορεί να οδηγήσει σε εμπλοκή και σπάσιμο των άκρων καρβιδίου.

Λεπτό υλικό

Η κοπή λεπτών και σκληρών υλικών (π.χ. οροφών από χαλύβδινο έλασμα) θα πρέπει να διεξάγεται με κατεύθυνση προς τα εμπρός, για τη διασφάλιση του καλύτερου δυνατού ελέγχου.

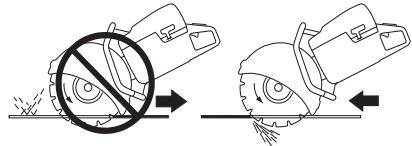

Μάγκωμα ή εμπλοκή

Αξιολογήστε με προσοχή τον τρόπο με τον οποίο θα κινείται το αντικείμενο κατά τη διάρκεια του τελικού σταδίου της κοπής, ώστε να αποφύγετε το ενδεχόμενο μαγκώματος ή εμπλοκής. Ο κόπτης θα πρέπει να παραμένει ανοιχτός καθ' όλη τη διάρκεια της κοπής. Εάν το αντικείμενο υποχωρήσει και ο κόπτης αρχίσει να κλείνει, η λεπίδα ενδέχεται να μαγκώσει, καταλήγοντας πιθανώς σε κλώσημα (τίναγμα) ή βλάβη της λεπίδας.

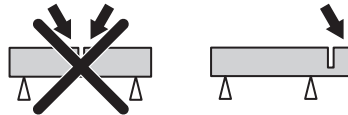

ΛΕΙΤΟΥΡΓΙΑ

Κοπή σε γραμμή

Τυχόν κλίση ή περιστροφή στη γραμμή της κοπής θα μειώσει την αποτελεσματικότητα της κοπής και ενδέχεται να προκαλέσει βλάβη στη λεπίδα.



Πριν από κάθε επιχείρηση διάσωσης

Ελέγξτε εάν η λάμα και το προστατευτικό λάμας παρουσιάζει ζημιά ή ρωγμή. Αντικαταστήστε τη λάμα ή το προστατευτικό λάμας εάν είναι εκτεθειμένα σε χτυπήματα ή παρουσιάζουν ρωγμές.

- Ελέγχετε ότι δεν έχουν χαλαρώσει οι άκρες καρβιδίου από τη λεπίδα κοπής.
- Ελέγχετε ότι η λεπίδα δεν έχει στραβώσει ή δεν εμφανίζει σημάδια ρωγμής ή άλλων ελαττωμάτων.

Όταν κόβετε σκληρά υλικά, οι λεπίδες με άκρη καρβιδίου θα χάσουν γρήγορα την αιχμηρότητά τους. Για καλύτερες επιδόσεις κατά τη διάρκεια επιχειρήσεων διάσωσης, συνιστούμε την εγκατάσταση μιας νέας λεπίδας.

Κλώτσημα



ΠΡΟΕΙΔΟΠΟΙΗΣΗ! Τα κλώτσηματα (τινάγματα) είναι αιφνίδια και ενδεχομένως ιδιαίτερα βίαια. Το δισκοπρίονο ενδέχεται να πεταχτεί προς τα πάνω και πίσω προς το χρήστη σε μία περιστροφική κίνηση, προκαλώντας σοβαρό ή ακόμη και θανατηφόρο τραυματισμό. Είναι κρίσιμο να κατανοήσετε τι προκαλεί το κλώτσημα και πώς μπορείτε να το αποφύγετε, πριν χρησιμοποιήσετε το μηχάνημα.

Το κλώτσημα είναι η ξαφνική κίνηση του πριονιού προς τα πίσω, που μπορεί να προκύψει αν η λωρίδα καθυστερήσει (μαγκώσει, εμπλακεί, συστραφεί) στη λεγόμενη περιοχή κλώτσηματος. Τα περισσότερα συμβάντα κλώτσηματος είναι μικρά και δημιουργούν μικρό κίνδυνο. Ωστόσο, ένα κλώτσημα ενδέχεται επίσης να είναι ιδιαίτερα βίαιο και να πετάξει το δισκοπρίονο προς τα πάνω και πίσω προς το χρήστη σε μία περιστροφική κίνηση, προκαλώντας σοβαρό ή ακόμη και θανατηφόρο τραυματισμό.

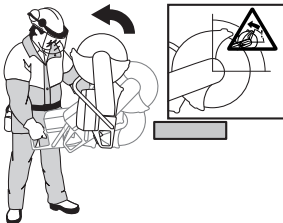

Δύναμη αντίδρασης

Κατά τη διάρκεια της κοπής υπάρχει πάντα μία δύναμη αντίδρασης. Η δύναμη τραβά το μηχάνημα προς την αντίθετη κατεύθυνση από αυτή της περιστροφής της λεπίδας. Τις περισσότερες φορές, αυτή η δύναμη είναι αμελητέα. Εάν η λεπίδα καθυστερήσει, η δύναμη αντίδρασης θα είναι ισχυρή και εσείς ενδεχομένως δεν θα είστε σε θέση να ελέγξετε το δισκοπρίονο.

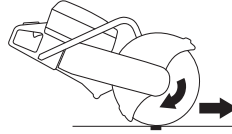

Μην μετακινείτε το μηχάνημα όταν περιστρέφεται ο κοπτικός εξοπλισμός. Γυροσκοπικός δυνάμειο μπορεί να εμποδίσουν την επιδιωκόμενη κίνηση.

Περιοχή κλωσήματος

Ποτέ μην χρησιμοποιείτε την περιοχή κλωσήματος της λεπίδας για κοπή. Εάν η λεπίδα καθυστερήσει στην περιοχή κλωσήματος, η δύναμη αντίδρασης θα σπρώξει το δισκοπρίονο προς τα πάνω και πίσω προς το χρήστη σε μία περιστροφική κίνηση, προκαλώντας σοβαρό ή ακόμη και θανατηφόρο τραυματισμό.

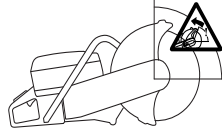

Ανοδικό κλώτσημα (τινάγμα)

Εάν η περιοχή κλωσήματος χρησιμοποιείται για κοπή, η δύναμη αντίδρασης οδηγεί τη λεπίδα ανοδικά στον κόπτη. Μην χρησιμοποιείτε την περιοχή κλωσήματος. Χρησιμοποιήστε το κάτω τεταρτημόριο της λεπίδας, για να αποφύγετε το ανοδικό κλώτσημα.

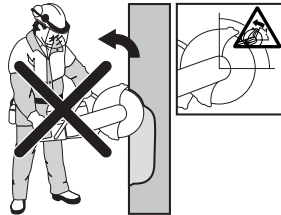

ΛΕΙΤΟΥΡΓΙΑ

Κλώτσημα μαγκώματος

Μάγκωμα υπάρχει όταν ο κόπτης κλείνει και μαγκώνει τη λεπίδα. Εάν η λεπίδα καθυστερήσει, η δύναμη αντίδρασης θα είναι ισχυρή και εσείς ενδεχομένως δεν θα είστε σε θέση να ελέγξετε το δισκοπρίονο.



Εάν η λεπίδα καθυστερήσει στην περιοχή κλωστήματος, η δύναμη αντίδρασης θα σπρώξει το δισκοπρίονο προς τα πάνω και πίσω προς το χρήστη σε μία περιστροφική κίνηση, προκαλώντας σοβαρό ή ακόμη και θανατηφόρο τραυματισμό. Να είστε σε εγρήγορση για πιθανή μετακίνηση του τεμαχίου εργασίας. Εάν το τεμάχιο εργασίας δεν υποστηρίζεται σωστά και μετατοπίζεται κατά την κοπή, μπορεί να μαγκώσει τη λεπίδα και να προκληθεί κλώτσημα (τίναγμα).

Κοπή σωλήνων

Θα πρέπει να είστε ιδιαίτερα προσεκτικοί κατά την κοπή σωλήνων. Εάν ο σωλήνας δεν υποστηρίζεται σωστά και ο κόπτης τηρείται ανοιχτός καθ' όλη τη διάρκεια κοπής, η λεπίδα ενδέχεται να μαγκωθεί στην περιοχή κλωστήματος και να προκαλέσει σοβαρό κλώτσημα (τίναγμα). Να είστε σε ιδιαίτερη εγρήγορση κατά την κοπή ενός σωλήνα με διευρυμένο άκρο ή ενός σωλήνα σε τάφρο, ο οποίος, εάν δεν υποστηρίζεται σωστά, μπορεί να πέσει κάτω και να μαγκώσει τη λεπίδα.

Προτού ξεκινήσετε την κοπή, ο σωλήνας πρέπει να είναι ασφαλισμένος ώστε να μην μετακινείται ή να μην κυλάει κατά τη διάρκεια της κοπής.

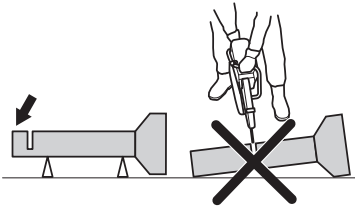

Εάν αφήσετε το σωλήνα να πέσει κάτω και να κλείσει την κοπή, η λεπίδα θα μαγκώσει στην περιοχή κλωστήματος (τίναγμα) και μπορεί να σημειωθεί σοβαρό κλώτσημα (τίναγμα). Εάν ο σωλήνας υποστηρίζεται σωστά, το άκρο του θα μετακινείται προς τα κάτω, η κοπή θα ανοίξει και δεν θα σημειωθεί μάγκωμα.

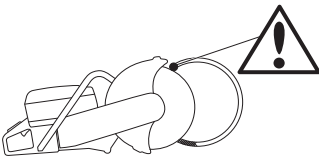

Σωστή σειρά κοπής σωλήνα

- 1 Πρώτα κόψτε το τμήμα I.
- 2 Προχωρήστε στην πλευρά II και κόψτε από το τμήμα I μέχρι το κάτω μέρος του σωλήνα.
- 3 Προχωρήστε στην πλευρά III και κόψτε το υπόλοιπο κομμάτι του σωλήνα καταλήγοντας στο κάτω μέρος.

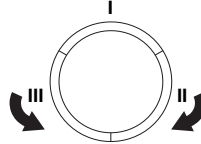

Πώς να αποφεύγετε τα κλώτσηματα

Η διαδικασία που πρέπει να ακολουθήσετε για την αποφυγή κλωστήματων είναι απλή.

- Το αντικείμενο της εργασίας θα πρέπει να υποστηρίζεται πάντα, ώστε ο κόπτης να παραμένει ανοιχτός κατά τη διάρκεια της κοπής. Όταν ο κόπτης κλείνει, δεν υπάρχει κλώτσημα. Εάν ο κόπτης κλείσει και μπλοκάρει τη λεπίδα, υπάρχει πάντα ο κίνδυνος κλωστήματος.

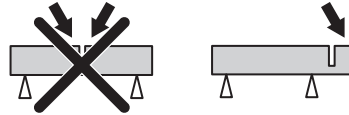

- Προσέξτε όταν βάζετε τον δίσκο σε υφιστάμενη εγκοπή.
- Να έχετε τον νου σας για τυ-χόν μετακίνηση του υπό κατε-ργασία τεμαχίου ή για ο, τιδή-ποτε άλλο που μπορεί να συ-μβεί, που μπορεί να προκαλέ-σει κλείσιμο της τομής και εγκλωβισμό του δίσκου.

Μεταφορά και αποθήκευση

- Ασφαλίστε τον εξοπλισμό κατά τη διάρκεια οποιασδήποτε μεταφοράς, ώστε να αποφύγετε τυχόν βλάβες και ατυχήματα.
- Να μην φυλάγετε ούτε να μεταφέρετε το κοπτικό μηχάνημα με συναρμολογημένο πάνω του τον κοπτικό δίσκο.
- Για τη μεταφορά και την αποθήκευση των λεπίδων κοπής, συμβουλευθείτε την ενότητα "Λεπίδες κοπής".
- Για τη μεταφορά και την αποθήκευση καυσίμων, συμβουλευθείτε την ενότητα "Χειρισμός καυσίμων".
- Να αποθηκεύετε τον εξοπλισμό σε κλειδωμένο χώρο, ώστε να μην είναι προσβάσιμος σε παιδιά και μη εξουσιοδοτημένα άτομα.

Προτού Ξεκινήσετε



ΠΡΟΕΙΔΟΠΟΙΗΣΗ! Πριν την εκκίνηση πρέπει να προσέξετε τα ακόλουθα: Διαβάστε προσεκτικά τις Οδηγίες χρήσεως και κατανοήστε το περιεχόμενο πριν χρησιμοποιήσετε το μηχάνημα.

Φοράτε προσωπικό εξοπλισμό προστασίας. Ανατρέξτε στην ενότητα με τίτλο "Προσωπικός εξοπλισμός προστασίας".

Μην βάζετε μπροστά το μηχάνημα χωρίς να έχει τοποθετηθεί ο ιμάντας και το προστατευτικό ιμάντα. Διαφορετικά μπορεί να χαλαρώσει ο συμπλέκτης και να προκληθούν προσωπικοί τραυματισμοί.

Βεβαιωθείτε ότι η τάπα καυσίμου είναι σωστά ασφαλισμένη, και ότι δεν υπάρχει διαρροή καυσίμου.

Βεβαιωθείτε ότι δεν υπάρχουν άσχετα πρόσωπα στην περιοχή εργασίας, διαφορετικά υπάρχει κίνδυνος σοβαρών τραυματισμών.

- Εκτελείτε ημερήσια συντήρηση. Ανατρέξτε στις οδηγίες της ενότητας με τίτλο "Συντήρηση".

Εκκίνηση



ΠΡΟΕΙΔΟΠΟΙΗΣΗ! Ο δίσκος κοπής περιστρέφεται όταν ξεκινάει το μηχάνημα. Φροντίστε να μην μαγκωθούν.

Μη κρύο κινητήρα:



- Βεβαιωθείτε ότι ο διακόπτης διακοπής (STOP) βρίσκεται στην αριστερή θέση.

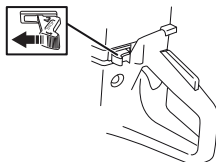

- Η θέση εκκίνησης γκαζιού και τσοκ επιτυγχάνεται τραβώντας εντελώς προς τα έξω το χειριστήριο τσοκ.



- **Βαλβίδα αποσυμπίεσης:** Πιέστε μέσα τη βαλβίδα για να ελαττώσετε την πίεση στον κύλινδρο, έτσι ώστε να γίνει το ξεκίνημα του κοπτικού ευκολότερα. Η βαλβίδα αποσυμπίεσης πρέπει να χρησιμοποιείται πάντοτε κατά την εκκίνηση. Όταν η μηχανή έχει ξεκινήσει τότε η βαλβίδα αποσυμπίεσης επανέρχεται αυτόματα στην αρχική της θέση.

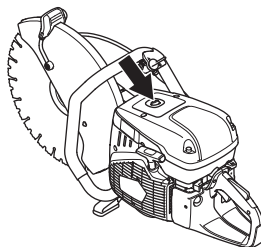

- Πιέστε το διάφραγμα εξαγωγής αέρα επανειλημμένα έως ότου το καύσιμο αρχίσει να γεμίζει το διάφραγμα (περίπου 6 φορές). Το διάφραγμα δεν χρειάζεται να είναι τελείως γεμάτο.

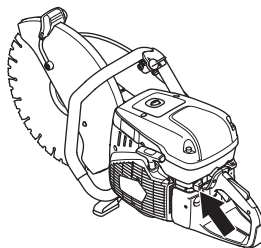

ΞΕΚΙΝΗΜΑ ΚΑΙ ΣΤΑΜΑΤΗΜΑ



- Πιάστε τη μπροστινή χειρολαβή με το αριστερό σας χέρι. Τοποθετήστε το δεξί πόδι στη πίσω χειρολαβή και πιέστε το μηχανήμα στο έδαφος. Με το δεξί σας χέρι, τραβήξτε τη λαβή συστήματος εκκίνησης μέχρι να εκκινήσει ο κινητήρας. **Ποτέ μην τυλίγετε το κορδόνι εκκίνησης στο χέρι.**



- Πιέστε προς τα μέσα το χειριστήριο τσοκ μόλις ξεκινήσει ο κινητήρας, καθώς, αν το τσοκ είναι τραβηγμένο έξω, ο κινητήρας θα σβήσει μετά από μερικά δευτερόλεπτα. (Αν ο κινητήρας σβήσει παρόλα αυτά, τραβήξτε ξανά τη λαβή του συστήματος εκκίνησης.)
- Πιέστε τη σκανδάλη γκαζιού για να αποσυμπλέξετε το γκάζι εκκίνησης και το μηχανήμα θα λειτουργεί στο ρελαντί.

ΣΗΜΕΙΩΣΗ! Τραβήξτε με το δεξί σας χέρι προς τα έξω αργά το σχοινί τροχαλίας συστήματος εκκίνησης μέχρι να αισθανθείτε αντίσταση (καθώς τα άγκιστρα εμπλοκής του συστήματος εκκίνησης με το βολάν εμπλέκονται) και, στη συνέχεια, τραβήξτε το σταθερά και γρήγορα.

Μην αφήνετε ελεύθερη τη λαβή του σχοινού εκκίνησης όταν είναι τελειώς τραβηγμένο. Αυτό μπορεί να κάνει ζημιά στο μηχανήμα.

Με ζεστό κινητήρα:

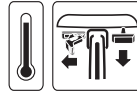

- Βεβαιωθείτε ότι ο διακόπτης διακοπής (STOP) βρίσκεται στην αριστερή θέση.

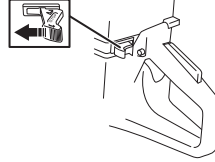

- Βάλτε το τσοκ σε θέση τσοκ. Η θέση τσοκ είναι η θέση αυτόματης γκαζιού εκκίνησης.



- **Βαλβίδα αποσυμπίεσης:** Πιέστε μέσα τη βαλβίδα για να ελαττώσετε την πίεση στον κύλινδρο, έτσι ώστε να γίνει το ξεκίνημα του κοπτικού ευκολότερα. Η βαλβίδα αποσυμπίεσης πρέπει να χρησιμοποιείται πάντοτε κατά την εκκίνηση. Όταν η μηχανή έχει ξεκινήσει τότε η βαλβίδα αποσυμπίεσης επανέρχεται αυτόματα στην αρχική της θέση.



- Πιέστε το χειριστήριο τσοκ για να απενεργοποιήσετε το τσοκ (η θέση εκκίνησης γκαζιού παραμένει).

ΞΕΚΙΝΗΜΑ ΚΑΙ ΣΤΑΜΑΤΗΜΑ



- Πιάστε τη μπροστινή χειρολαβή με το αριστερό σας χέρι. Τοποθετήστε το δεξί πόδι στη πίσω χειρολαβή και πιέστε το μηχανήμα στο έδαφος. Με το δεξί σας χέρι, τραβήξτε τη λαβή συστήματος εκκίνησης μέχρι να εκκινήσει ο κινητήρας. **Ποτέ μην τυλίγεται το κορδόνι εκκίνησης στο χέρι.**



- Πιέστε τη σκανδάλη γκαζιού για να αποσυμπλέξετε το γκάζι εκκίνησης και το μηχανήμα θα λειτουργεί στο ρελαντί.

ΣΗΜΕΙΩΣΗ! Τραβήξτε με το δεξί σας χέρι προς τα έξω αργά το σχοινί τροχαλίας συστήματος εκκίνησης μέχρι να αισθανθείτε αντίσταση (καθώς τα άγκιστρα εμπλοκής του συστήματος εκκίνησης με το βολάν εμπλέκονται) και, στη συνέχεια, τραβήξτε το σταθερά και γρήγορα.

Μην αφήνετε ελεύθερη τη λαβή του σχοινού εκκίνησης όταν είναι τελείως τραβηγμένο. Αυτό μπορεί να κάνει ζημιά στο μηχανήμα.



ΠΡΟΕΙΔΟΠΟΙΗΣΗ! Όταν ο κινητήρας λειτουργεί, η εξάτμιση περιέχει χημικά όπως άκαυτος υδρογονάνθρακας και μονοξείδιο του άνθρακα. Είναι γνωστό ότι το περιεχόμενο των αναθυμιάσεων της εξάτμισης προκαλεί αναπνευστικά προβλήματα, καρκίνο, γενετικές ανωμαλίες ή άλλες θάλασσες αναπαραγωγής.

Το μονοξείδιο του άνθρακα είναι άχρωμο και άγευστο και υπάρχει πάντα στις αναθυμιάσεις της εξάτμισης. Η αρχή της δηλητηρίασης από μονοξείδιο του άνθρακα διακρίνεται από ελαφρά ζάλη, την οποία το θύμα μπορεί να συνειδητοποιεί ή όχι. Ένα άτομο μπορεί να καταρρεύσει και να λιποθυμήσει χωρίς κάποια προειδοποίηση, εάν η συγκέντρωση του μονοξειδίου του άνθρακα είναι αρκετά υψηλή. Εφόσον το μονοξείδιο του άνθρακα είναι άχρωμο και άοσμο, δεν είναι δυνατό ο εντοπισμός του. Κάθε φορά που υπάρχουν οσμές από την εξάτμιση, υπάρχει μονοξείδιο του άνθρακα. Μην χρησιμοποιείτε ποτέ βενζινοκίνητο διακοπρίνο σε εσωτερικό χώρο ή σε τάφρους βάθους άνω του 1 μέτρου (3 ποδιών) ή σε άλλους χώρους με ανεπαρκή εξαερισμό. Πρέπει να διασφαλίσετε ότι υπάρχει σωστός εξαερισμός κατά την εργασία σε τάφρους ή άλλους περιορισμένου χώρους.

Σταμάτημα



ΠΡΟΣΟΧΗ! Η λεπίδα κοπής εξακολουθεί να περιστρέφεται ως και ένα λεπτό μετά την παύση του κινητήρα. (Κίνηση εξ αδρανείας της λεπίδας.) Βεβαιωθείτε ότι η λεπίδα κοπής μπορεί να περιστρέφεται ελεύθερα μέχρι να σταματήσει εντελώς. Εσπρωξεία μπορεί να οδηγήσει σε σοβαρό τραυματισμό.

- Σταματήστε τον κινητήρα, μετακινώντας το διακόπτη διακοπής (STOP) προς τα δεξιά.

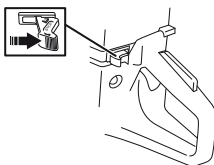

ΣΥΝΤΗΡΗΣΗ

Γενικά



ΠΡΟΕΙΔΟΠΟΙΗΣΗ! Ο χρήστης επιτρέπεται να κάνει μόνο όσες εργασίες επισκευής και συντήρησης περιγράφονται σε αυτό το εγχειρίδιο χρήσης. Περαιτέρω εργασίες πρέπει να εκτελούνται μόνο από εξουσιοδοτημένο συνεργείο επισκευών.

Ο διακόπτης θα πρέπει να είναι απενεργοποιημένος, και ο διακόπτης διακοπής να βρίσκεται στη θέση STOP.

Φοράτε προσωπικό εξοπλισμό προστασίας. Ανατρέξτε στην ενότητα με τίτλο "Προσωπικός εξοπλισμός προστασίας".

Η διάρκεια ζωής της μηχανής μπορεί να μειωθεί ενώ και ο κίνδυνος για ατυχήματα είναι μεγαλύτερος στην περίπτωση που δεν πραγματοποιείται η σωστή συντήρηση της μηχανής καθώς και εάν η επισκευή δε γίνεται με επαγγελματικό τρόπο. Εάν θέλετε περισσότερες πληροφορίες, επικοινωνήστε με το πλησιέστερο συνεργείο.

- Θα πρέπει να απευθύνεστε στον αντιπρόσωπο της Husqvarna για τον τακτικό έλεγχο του μηχανήματος και για την εκτέλεση των βασικών ρυθμίσεων και επισκευών.

Πρόγραμμα συντήρησης

Στο πρόγραμμα συντήρησης μπορείτε να δείτε ποια τμήματα του μηχανήματός σας απαιτούν συντήρησης, και σε ποια διαστήματα θα πρέπει να εφαρμόζονται οι εργασίες συντήρησης. Τα διαστήματα υπολογίζονται βάσει της ημερήσιας χρήσης του μηχανήματος, και ενδέχεται να διαφέρουν ανάλογα με τη συχνότητα και το βαθμό χρήσης.

Καθημερινή φροντίδα	Εβδομαδιαία φροντίδα	Μηνιαία φροντίδα
Καθαρισμός	Καθαρισμός	Καθαρισμός
Εξωτερικός καθαρισμός		Μπουζι
Εισαγωγή αέρα ψύξης		Ρεζερβουάρ καυσίμου
Έλεγχος λειτουργίας	Έλεγχος λειτουργίας	Έλεγχος λειτουργίας
Γενικός έλεγχος	Σύστημα απόσβεσης κραδασμών*	Σύστημα καυσίμου
Ασφάλεια γκαζιού*	Σιγαστήρας*	Φίλτρο αέρα
Διακόπτες Στοπ*	Ιμάντας μετάδοσης κίνησης	Κιβώτιο μετάδοσης κίνησης, συμπλέκτης
Προφυλακτήρας δίσκου κοπής*	Καρμπυρατέρ	
Κοπτικός δίσκος**	Μηχανισμός εκκίνησης	

*Συμβουλευθείτε τις οδηγίες που παρατίθενται στην ενότητα "Εξοπλισμός ασφαλείας του μηχανήματος".

** Συμβουλευθείτε τις οδηγίες που παρατίθενται στην ενότητα "Λεπίδες κοπής" και "Συναρμολόγηση και ρυθμίσεις".

Καθαρισμός

Εξωτερικός καθαρισμός

- Καθαρίζετε το μηχάνημα καθημερινά πλένοντάς το με καθαρό νερό μόλις ολοκληρώσετε την εργασία σας.

Εισαγωγή αέρα ψύξης

- Καθαρίστε την εισαγωγή αέρα ψύξης όποτε χρειάζεται.

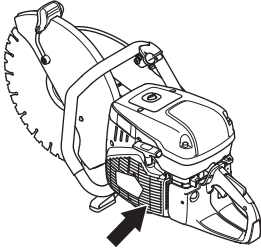

ΣΗΜΕΙΩΣΗ! Μία βρώμικη ή φραγμένη εισαγωγή αέρα οδηγεί σε υπερθέρμανση του μηχανήματος, κάτι που προκαλεί βλάβες στο έμβολο και τον κύλινδρο.

Μπουζί

- Αν η απόδοση του μηχανήματος είναι χαμηλή, αν υπάρχει δυσκολία στην εκκίνηση ή το ρελαντί δεν είναι σταθερό: να ελέγξετε πάντοτε πρώτα το μπουζί πριν προχωρήσετε σε άλλες ενέργειες.
- Βεβαιωθείτε ότι το κάλυμμα του μπουζί και το καλώδιο ανάφλεξης δεν έχουν ζεμιάς για να αποφύγετε το κίνδυνο ηλεκτροπληξίας.
- Αν το μπουζί είναι μαυρισμένο, καθαρίστε το και ελέγξτε ταυτόχρονα ότι το διάκενο του ηλεκτροδίου είναι 0,5 mm. Αντικαταστήστε εάν είναι απαραίτητο.

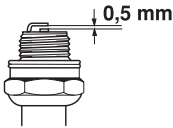

ΣΗΜΕΙΩΣΗ! Χρησιμοποιείτε πάντοτε τον τύπο μπουζιού που συστήνεται! Λάθος τύπος μπορεί να προκαλέσει ζημιά στο έμβολο/κύλινδρο.

Αυτοί οι παράγοντες δημιουργούν στρώματα ακαθαρσιών στα ηλεκτρόδια, που προκαλούν ανωμαλίες λειτουργίας γενικά και δυσκολίες στην εκκίνηση.

- Λανθασμένο μίγμα καυσίμου (υπερβολική ποσότητα ή ακατάλληλος τύπος λαδιού).
- Βρώμικο φίλτρο αέρα.

Έλεγχος λειτουργίας

Γενικός έλεγχος

- Βεβαιωθείτε ότι τα μπουλόνια και τα παξιμάδια είναι σφιγμένα.

Ιμάντας μετάδοσης κίνησης

Τέντωμα ιμάντα μετάδοσης κίνησης

Αν ο ιμάντας είναι καινούριος, θα πρέπει να τεντωθεί ξανά μετά από ένα ή δυο ανεφοδιασμούς με καύσιμο.

Καθώς το μηχανήμα είναι εφοδιασμένο με μια πέδηση τριβής, ακούγεται ένας ήχος προστριβής από το θάλαμο συμπλέκτη όταν η λάμα περιστρέφεται με το χέρι. Αυτό είναι κάτι εντελώς φυσιολογικό. Αν έχετε απορίες επικοινωνήστε με ένα εξουσιοδοτημένο συνεργείο της Husqvarna.

Ο ιμάντας μετάδοσης κίνησης είναι καλυμμένος και καλά προστατευόμενος από σκόνη και βρωμιές.

- Χαλαρώστε τα τρία παξιμάδια (B) περιστρέφοντάς τα κατά 1-2 στροφές προς τα αριστερά.

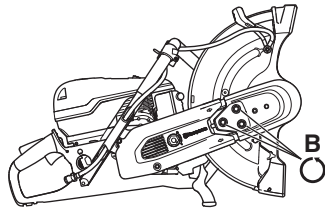

- Κινήστε πάνω-κάτω τον προφυλακτήρα της λεπίδας (A) 3-5 φορές και μετά σφίξτε τα παξιμάδια (B) με το γαλλικό κλειδί.

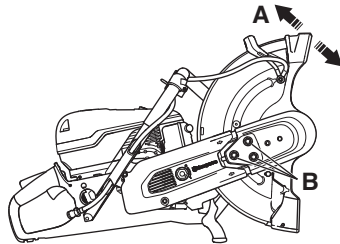

ΣΥΝΤΗΡΗΣΗ

Αντικατάσταση ιμάντα μετάδοσης κίνησης



ΠΡΟΕΙΔΟΠΟΙΗΣΗ! Ποτέ μην ξεκινάτε το μηχάνημα αν είναι αποσυναρμολογημένα ο στρόφαλος και ο συμπλέκτης για συντήρηση. Μην βάζετε σε λειτουργία τον κινητήρα χωρίς να είναι συναρμολογημένα ο δραχίνας κοπής και η μονάδα κοπής. Διαφορετικά μπορεί να αποκολληθεί ο συμπλέκτης και να προκαλέσει τραυματισμό.

- Αποσυναρμολογήστε την κεφαλή κοπής. Διαβάστε τις οδηγίες κάτω από την επικεφαλίδα 'Αναστρέψιμη κεφαλή κοπής'.
- Αφαιρέστε τώρα το πίσω προστατευτικό του ιμάντα.

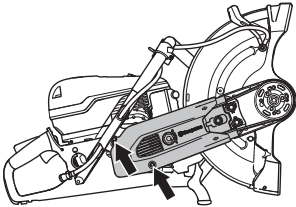

- Αλλάξτε ιμάντα. Γυρίστε τον εντατήρα του ιμάντα στη θέση '1' για να σφίξετε τον ιμάντα μετάδοσης κίνησης.

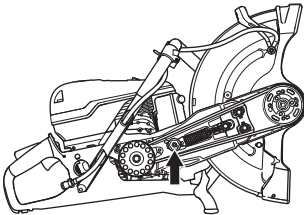

- Χαλαρώστε τα τρία παξιμάδια (B) περιστρέφοντάς τα κατά 1-2 στροφές προς τα αριστερά.
- Για να επιτύχετε το σωστό τέντωμα του ιμάντα μετάδοσης κίνησης, σφίξτε πρώτα τα παξιμάδια (B) και μετά χαλαρώστε τα κατά 1-2 στροφές. Κινήστε πάνω-κάτω τον προφυλακτήρα της λεπίδας (A) 3-5 φορές και μετά σφίξτε τα παξιμάδια (B) με το γαλλικό κλειδί.

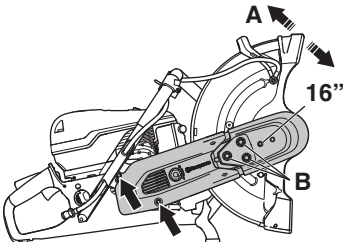

Καρμπιρατέρ

Το καρμπιρατέρ είναι εφοδιασμένο με σταθερά επιστόμια, ώστε το μηχάνημα να τροφοδοτείται πάντοτε από το σωστό μίγμα καυσίμου και αέρα. Αν ο κινητήρας δεν έχει ισχύ ή ανεβάζει στροφές πολύ αργά, κάντε το εξής:

- Ελέγξτε το φίλτρο αέρος και αλλάξτε το εάν χρειάζεται. Αν αυτό δεν βοηθάει, ελάτε σε επαφή με ένα επίσημο συνεργείο επισκευής.

Ρύθμιση ταχύτητας ρελαντί



ΠΡΟΣΟΧΗ! Επικοινωνήστε με τον αντιπρόσωπο/το συνεργείο του σέρβις, αν δεν μπορείτε να ρυθμίσετε σωστά το ρελαντί, ώστε να σταματάει η κίνηση των λεπίδων. Μην χρησιμοποιήσετε το μηχάνημα αν δεν έχει ρυθμιστεί σωστά ή δεν έχει γίνει αναγκαία επισκευή.

Εκκινήστε τον κινητήρα και ελέγξτε τη ρύθμιση του ρελαντί. Κατά τη σωστή ρύθμιση του καρμπιρατέρ θα πρέπει ο δίσκος κοπής να παραμένει ακίνητος στο ρελαντί.

- Ρυθμίστε το ρελαντί με τη βίδα T. Αν απαιτείται ρύθμιση, στρίψτε τη βίδα του ρελαντί δεξιόστροφα μέχρι να αρχίσει να περιστρέφεται ο δίσκος κοπής. Στρίψτε κατόπιν τη βίδα αριστερόστροφα μέχρις ότου σταματήσει να περιστρέφεται ο δίσκος.

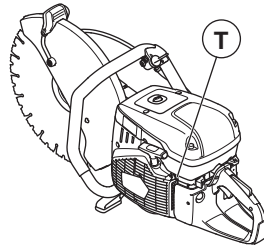

Συνιστ. στροφές ρελαντί: 2700 σ.α.λ.

ΣΥΝΤΗΡΗΣΗ

Μηχανισμός εκκίνησης



ΠΡΟΕΙΔΟΠΟΙΗΣΗ! Το ελατήριο επαναφοράς είναι μαζεμένο στη θήκη του μηχανισμού εκκίνησης και αν κανείς είναι απρόσεχτος στις κινήσεις του μπορεί να πεταχτεί και να προκαλέσει σοβαρά τραύματα.

Κατά την αλλαγή ελατηρίου ή σκοινιού εκκίνησης να προσέχετε πολύ. Να φοράτε πάντοτε προστατευτικά γυαλιά.

Αλλαγή σπασμένου ή φθαρμένου σκοινιού

- Ξεβιδώστε το μηχανισμό εκκίνησης και βγάλτε τον απ' τη θέση που στηρίζεται στο περίβλημα του στρόφαλου.

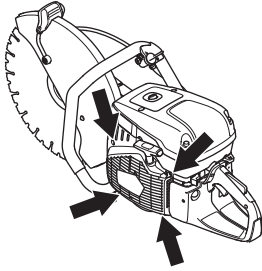

- Τραβήξτε έξω το σχοινί περίπου 30 εκ. και ανασηκώστε το από τη κοιλότητα στην περιφέρεια της τροχαλίας. Το σχοινί είναι ολόκληρο: Αφήστε το τάνυσμα του ελατηρίου αφήνοντας την τροχαλία να περιστραφεί αργά προς τα πίσω.

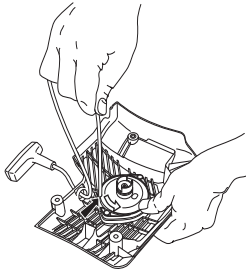

- Αφαιρέστε τυχόν υπολείμματα του παλιού σχοινιού εκκίνησης και ελέγξτε ότι το ελατήριο εκκίνησης λειτουργεί. Περάστε το νέο σχοινί εκκίνησης μέσα από την οπή του θαλάμου μηχανισμού εκκίνησης και μέσα στη τροχαλία.

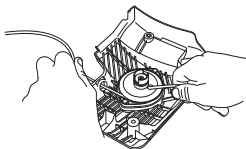

- Ασφαλίστε το σχοινί εκκίνησης γύρω από το κέντρο της τροχαλίας όπως φαίνεται στην εικόνα. Σφίξτε δυνατά το κόμπο και αφήστε όσο το δυνατό πιο λίγη ελεύθερη άκρη. Προσδέστε το άκρο του σχοινιού εκκίνησης στη χειρολαβή εκκίνησης.

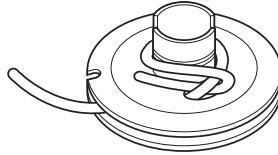

Τέντωμα ελατηρίου

- Περάστε το σχοινί μέσα από την εγκοπή στην περιφέρεια του τροχού και τυλίξτε το σχοινί 3 φορές δεξιόστροφα γύρω από το κέντρο της τροχαλίας.

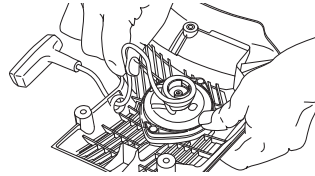

- Τραβήξτε μετά τη χειρολαβή εκκίνησης οπότε τεντώνεται το ελατήριο. Επαναλάβετε τη διαδικασία άλλη μια φορά αλλά τώρα με τέσσερις στροφές.
- Σημειώστε ότι η χειρολαβή εκκίνησης τραβιέται στη σωστή της θέση μετά το τέντωμα του ελατηρίου.
- Ελέγξτε ότι το ελατήριο δεν φτάνει μέχρι το τέλος του τραβώντας το σχοινί εκκίνησης εντελώς προς τα έξω. Φρενάρете τη τροχαλία με τον αντίχειρα και ελέγξτε ότι μπορείτε να στρίψετε το τροχό τουλάχιστον μισή στροφή.

Αλλαγή σπασμένου ελατηρίου

- Λύστε τη βίδα στο κέντρο της τροχαλίας και βγάλτε έξω το τροχό.

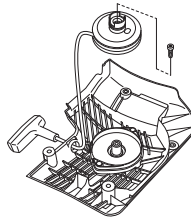

- Έχετε υπόψη ότι το επανατατικό ελατήριο είναι τεντωμένο μέσα στο θάλαμο του μηχανισμού εκκίνησης.

ΣΥΝΤΗΡΗΣΗ

- Αφαιρέστε τα μπουλόνια που συγκρατούν το πλαίσιο του ελατηρίου.

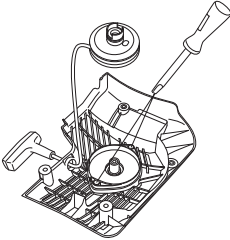

- Βγάλτε το επανατακτικό ελατήριο γυρνώντας το μηχανισμό εκκίνησης και λύνοντας τα άγκιστρα με τη βοήθεια ενός κατασαβιδιού. Τα άγκιστρα συγκρατούν το πακέτο του επανατακτικού ελατηρίου στο μηχανισμό εκκίνησης.

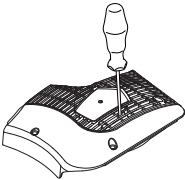

- Λαδώστε το ελατήριο με λεπτό λάδι. Συναρμολογήστε την τροχαλία και τεντώστε το ελατήριο.

Συναρμολόγηση μηχανισμού εκκίνησης

- Επανασυναρμολογήστε τον μηχανισμό εκκίνησης, αφού πρώτα τραβήξετε το σκοινί και κατόπιν τοποθετήσετε τη θήκη στο περίβλημα του στρόφαλου. Αφήστε κατόπιν το σκοινί να επιστρέψει σιγά σιγά, ώστε τα δόντια να πιάσουν στην τροχαλία του σκοινιού.

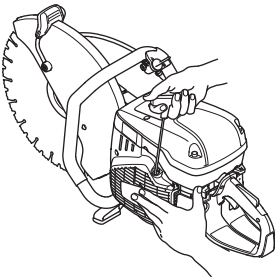

- Σφίξτε τις βίδες.

Σύστημα καυσίμου

Γενικά

- Ελέγξτε ότι το καπάκι του δοχείου καυσίμου και η φλάντζα του δεν έχουν υποστεί φθορές.
- Ελέγξτε το σωλήνα καυσίμου. Αλλάξτε το αν είναι ψθαρμένο.

Φίλτρο καυσίμου

- Το φίλτρο καυσίμου είναι τοποθετημένο στο εσωτερικό του ρεζερβουάρ καυσίμου.
- Το ρεζερβουάρ καυσίμου πρέπει να προστατεύεται κατά τον ανεφοδιασμό από ρύπους. Αυτό μειώνει τον κίνδυνο δυσλειτουργίας που προκαλείται από την έμφραξη του φίλτρου καυσίμου που βρίσκεται μέσα στο ρεζερβουάρ.
- Το φίλτρο καυσίμου δεν καθαρίζεται αλλά πρέπει να αντικαθίσταται με καινούργιο όταν φράξει. **Αλλαγή φίλτρου πρέπει να γίνεται τουλάχιστον μια φορά το χρόνο.**

Φίλτρο αέρα

Το φίλτρο αέρα θα πρέπει να ελέγχεται μόνο εάν η ισχύς του κινητήρα μειωθεί.

- Ξεσφίξτε τις βίδες. Αφαιρέστε το καπάκι του ψιλτρου αερος.

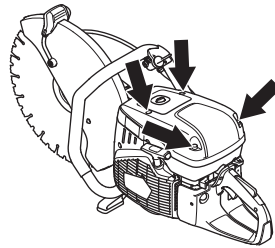

- Ελέγξτε το φίλτρο αερος και αλλάξτε το εάν χρειάζεται.

Αντικατάσταση του φίλτρου αέρα

ΣΗΜΕΙΩΣΗ! Το φίλτρο αέρα δεν θα πρέπει να καθαρίζεται ή να στεγνοκαθαρίζεται με συμπιεσμένο αέρα. Κάτι τέτοιο θα βλάψει το φίλτρο.

- Αφαιρέστε τε βίδα.

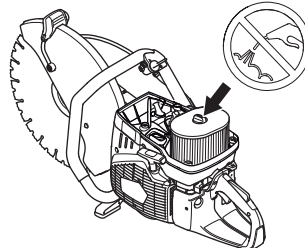

- Αντικαταστήστε το φίλτρο αέρα.

Κιβώτιο μετάδοσης κίνησης, συμπλέκτης

- Ελέγχετε το κέντρο σύμπλεξης, το ταμπόουρο του συμπλέκτη και το ελατήριο σύμπλεξης για τυχόν φθορές.

ΑΝΑΖΗΤΗΣΗ ΣΦΑΛΜΑΤΩΝ

Σχεδιάγραμμα αντιμετώπισης προβλημάτων



ΠΡΟΕΙΔΟΠΟΙΗΣΗ! Αν οι εργασίες σέρβις ή η επίλυση προβλημάτων δεν απαιτεί να είναι το μηχάνημα σε λειτουργία, ο κινητήρας θα πρέπει να είναι εκτός λειτουργίας και ο διακόπτης διακοπής θα πρέπει να είναι στη θέση ΔΙΑΚΟΠΗ.

Πρόβλημα	Πιθανή αιτία	Πιθανή λύση
Ε σусκευή δεν ενεργοποιείται	Λανθασμένη διαδικασία εκκίνησης.	Δείτε τις οδηγίες στο κεφάλαιο Εκκίνηση και Σταμάτημα.
	Διακόπτης στη δεξιά θέση (ΣΤΟΠ)	Βεβαιωθείτε ότι ο διακόπτης διακοπής (STOP) βρίσκεται στην αριστερή θέση.
	Το ντεπόζιτο καυσίμου είναι άδειο	Αναπληρώστε καύσιμο
	Ελαττωματικό μπουζί	Αντικαταστήστε το μπουζί.
Η λεπίδα περιστρέφεται στο ρελαντί	Πολύ υψηλές στροφές ανά λεπτό ρελαντί	υθμίστε τις στροφές ανά λεπτό ρελαντί
	Ελαττωματικός συμπλέκτης	Επικοινωνήστε με τον αντιπρόσωπο σέρβις.
Η λεπίδα δεν περιστρέφεται κατά την αύξηση των στροφών	Πολύ χαλαρός ή ελαττωματικός μίαντας	Σφίξτε τον μίαντα/Αντικαταστήστε τον με νέο μίαντα
	Ελαττωματικός συμπλέκτης	Επικοινωνήστε με τον αντιπρόσωπο σέρβις.
	Λανθασμένη τοποθέτηση της λεπίδας	Βεβαιωθείτε ότι η λεπίδα έχει τοποθετηθεί σωστά.
Το μηχάνημα δεν έχει ισχύ κατά την αύξηση των στροφών	Φραγμένο φίλτρο αέρα	Ελέγξτε το φίλτρο αέρα και αντικαταστήστε το, εάν είναι απαραίτητο.
	Φραγμένο φίλτρο καυσίμου	Αντικαταστήστε το φίλτρο καυσίμου.
	Φραγμένος αναπνευστήρας ντεπόζιτου καυσίμου	Επικοινωνήστε με τον αντιπρόσωπο σέρβις.
Πολύ υψηλό επίπεδο κραδασμών	Λανθασμένη τοποθέτηση της λεπίδας	Ελέγξτε ότι η λεπίδα κοπής έχει τοποθετηθεί σωστά και δεν φέρει ενδείξεις ζημιάς. Δείτε τις οδηγίες στις ενότητες "Λεπίδες κοπής" και "Συναρμολόγηση και ρυθμίσεις".
	Ελαττωματική λεπίδα	Αντικαταστήστε την λεπίδα και βεβαιωθείτε ότι βρίσκεται σε άριστη κατάσταση.
	Ελαττωματικά στοιχεία απόσβεσης κραδασμών	Επικοινωνήστε με τον αντιπρόσωπο σέρβις.
Πολύ υψηλή θερμοκρασία στο μηχάνημα	Φραγμένες φλάντζες εισαγωγής αέρα ή ψύξης	Καθαρίστε τις φλάντζες εισαγωγής αέρα/ψύξης
	Ο μίαντας ολισθαίνει	Ελέγξτε τον μίαντα/υθμίστε την τάνυση
	Ο συμπλέκτης ολισθαίνει/είναι ελαττωματικός	Να προιονίζετε πάντοτε με φουλ γκάζι. Ελέγξτε το συμπλέκτη/Επικοινωνήστε με τον αντιπρόσωπο σέρβις

ΤΕΧΝΙΚΑ ΣΤΟΙΧΕΙΑ

Τεχνικά στοιχεία

Τεχνικά στοιχεία	K970 III, K970 III Rescue	
Κινητήρας		
Κυβισμός κυλίνδρου, cm ³ /cu.in	93,6/5,7	
Διάμετρος κυλίνδρου, mm/ ντση	56/2,2	
Διαδρομή, mm/ίντσες	38/1,5	
Στροφές ρελαντί, σ.α.λ.	2700	
Τέρμα ανοιχτό γκάζι - χωρίς φορτίο, σ.α.λ.	9300 (+/- 150)	
σχύς, kW/hr σε σ.α.λ.	4,8/6,5 @ 9000	
Σύστημα ανάφλεξης		
Κατασκευαστής/τύπος συστήματος ανάφλεξης	SEM	
Τύπος συστήματος ανάφλεξης	CD	
Μπουζί	NGK BPMR 7A/ Champion RCJ 6Y	
Διάκηνο ηλεκτροδίων, mm/ ντση	0,5/0,02	
Σύστημα καυσίμου και λίπανσης		
Κατασκευαστής καρμπιρατέρ	Walbro	
Τύπος καρμπιρατέρ	RWJ-7	
Χωρητικότητα δοχείου καυσίμου, lt/US fl.Oz	1/33,8	
Υδρόψυξη		
Συνιστώμενη πίεση νηρού, bar/PSI	0,5-10/7-150	
Βάρος	14" (350 mm)	16" (400 mm)
Πρίοι χωρίς καύσιμο και δισκο κοπής, kg/lb	11,0/24,3	11,6/25,6
Περιστρεφόμενος άξονας, άξονας εξαγωγής		
Μέγ. ταχύτητα περιστρεφόμενου άξονα, σ.α.λ.	4700	4300
Μέγιστη ταχύτητα πηριψέφρας, m/s / ft/min	90/18000	90/18000
Εκπομπές θορύβου (βλ.σεμ. 1)		
Μετρημένη ηχητική στάθμη σε dB(A)	114	114
Εγγυημένη ηχητική στάθμη L _{WA} dB(A)	115	115
Στάθμες θορύβου (βλ. σεμ. 2)		
Ισοδύναμη ηχητική πίεση στο αυτί του χειριστή, dB(A)	104	104
Αντίστοιχες στάθμες κραδασμών, a_{hveq} (βλ. σημείωση 3)		
Μπροστινή χειρολαβή, m/s ²	3,8	3,5
Πίσω χειρολαβή, m/s ²	4,2	4,0

Σημείωση 1: Εκπομπή θορύβου προς το περιβάλλον μετρήθηκε ως ισχύς ήχου (L_{WA}) σύμφωνα με την Οδγία ΕΚ 2000/14/ΕΚ. Η διαφορά μεταξύ της εγγυημένης και της μετρεμένης εχετικής ισχύος είναι ότι η εγγυημένη εχετική ισχύς περιλαμβάνει επίσης τη διασπορά στο αποτέλεσμα της μέτρησης και τις αποκλίσεις μεταξύ των διαφορετικών μηχανεμάτων του ίδιου μοντέλου σύμφωνα με την Οδγία 2000/14/ΕΚ.

Σημείωση 2: Η αντίστοιχη στάθμη πίεσης θορύβου, σύμφωνα με το EN ISO 19432, υπολογίζεται ως το χρονικά υπολογισμένο σύνολο ενέργειας για τις διαφορετικές στάθμες πίεσης θορύβου υπό διάφορες συνθήκες εργασίας. Τα καταγεγραμμένα στοιχεία για την αντίστοιχη στάθμη πίεσης θορύβου για το μηχάνημα έχουν μία τυπική στατιστική διασπορά (τυπική απόκλιση) της τάξης του 1 dB (A).

Σημείωση 3: Η αντίστοιχη στάθμη κραδασμών, σύμφωνα με το EN ISO 19432, υπολογίζεται ως το χρονικά υπολογισμένο σύνολο ενέργειας για τις στάθμες κραδασμών υπό διάφορες συνθήκες εργασίας. Τα καταγεγραμμένα στοιχεία για την αντίστοιχη στάθμη κραδασμών έχουν μία τυπική στατιστική διασπορά (τυπική απόκλιση) της τάξης του 1 m/s².

ΤΕΧΝΙΚΑ ΣΤΟΙΧΕΙΑ

Συνιστώμενος λειαντικός δίσκος και αδαμαντοφόρα λεπίδα κοπής, προδιαγραφές

Διάμετρος λεπίδας κοπής, in/mm	Μέγιστο βάθος κοπής, mm/inch	Ονομαστική ταχύτητα λεπίδας, σ.α.λ.	Ονομαστική ταχύτητα λεπίδας, m/s / ft/min	Διάμετρος κεντρικής οπής λεπίδας	Μέγ. πάχος λεπίδας, mm/inch
14" (350 mm)	125/5	5500	100/19600	25,4 mm /1" ή 20 mm	5/0,2
16" (400 mm)	155/6	4775	100/19600	25,4 mm /1" ή 20 mm	5/0,2

ΕΚ–Βεβαίωση συμφωνίας

(Ισχύει μόνο στην Ευρώπη)

Husqvarna AB, SE-561 82 Huskvarna, Sweden, τηλ: +46-36-146500, δηλώνει με αποκλειστική της ευθύνη ότι το δισκοπρίονο **Husqvarna K970 III, K970 III Rescue**, με αριθμούς σειράς έτους κατασκευής το 2015 και μετέπειτα (το έτος αναγράφεται ρητά στην πινακίδα στοιχείων μηχανήματος, μαζί με τον αριθμό σειράς), πληροί τις απαιτήσεις της ΚΟΙΝΟΤΙΚΗΣ ΟΔΗΓΙΑΣ:

- μη ημερομηνία 17 Μαΐου 2006 "σχητικά μη τα μηχανήματα" **2006/42/EK**.
- της 15ης Δεκεμβρίου 2004 "σχετικά με ηλεκτρομαγνητική συμβατότητα" **2004/108/EK**.
- της 8ης Μαΐου 2000 "σχετικά με εκπομπή θορύβου στο περιβάλλον" **2000/14/EK**. Αξιολόγηση συμφωνίας πραγματοποιηθείσα σύμφωνα με το Παράρτημα V.

Για πληροφορίες σχετικά με τις εκπομπές θορύβων, δείτε το κεφάλαιο Τεχνικά χαρακτηριστικά.

Εφαρμόστηκαν τα εξής πρότυπα: **EN ISO 12100:2010, EN ISO 14982:2009, CISPR12:2007+AMD1:2009, EN55012:2008+A1:2009, EN ISO 19432:2012**

Όργανο που δηλώθηκε: 0404, E SMP Svensk Maskinprovning AB, Box 7035, SE-750 07 Uppsala, Σουηδίας, έχη τηλέση η θηλοντική ηξέταση τύπου, σύμφωνα μη την Οδηγία πηρί Μηχανημάτων (2006/42/EC), ηκ μέρους της Husqvarna AB. Το Πιστοποιητικό έχει τον αριθμό: SEC/10/2286.

Ηπίσης η εταιρία SMP, Svensk Maskinprovning AB, Box 7035, SE-750 07 Uppsala, Σουηδία, βεβαιώνει τη συμφωνία με το παράρτημα V της Οδηγίας του Συμβουλίου της 8ης Μαΐου 2000 "σχετικά με εκπομπή θορύβων στο περιβάλλον" 2000/14/EK. Το Πιστοποιητικό έχει τον αριθμό: 01/169/034 - K970 III, K970 III Rescue

Göteborg 29 Μαΐου 2015



Helena Grubb

Αντιπρόεδρος, Κατασκευαστικός εξοπλισμός Husqvarna AB

(Εξουσιοδοτημένος αντιπρόσωπος της Husqvarna AB και υπεύθυνος για την τεχνική τεκμηρίωση.)

Αρχικές οδηγίες

1157542-71, rev 2



2018-10-22